

▶ ORK8M391DX

**CZ**    **Návod k Obsluze**  
Chladnička

**SK**    **Používateľ'ská príručka**  
Chladnička

# USER MANUAL

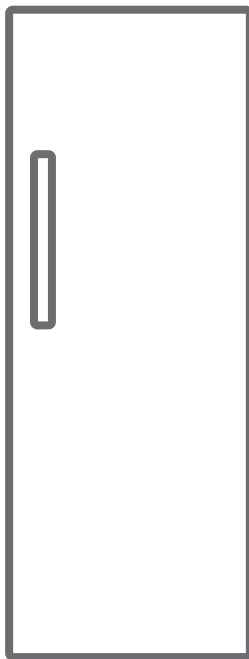

**AEG**



CZ

POŽÁR

Varování: Riziko požáru / hořlavých materiálů

# Obsah

<b>POKYNY K POUŽITÍ.....</b>	<b>5</b>
Obecná upozornění .....	5
Staré a nefunkční lednice .....	9
Bezpečnostní upozornění.....	10
Instalace a obsluha lednice .....	10
Před prvním použitím lednice .....	11
Informace o technologii No-Frost .....	11
Rozměry .....	12
<b>INFORMACE O POUŽITÍ.....</b>	<b>13</b>
Ovládací panel .....	13
Tlačítko nastavení teploty v chladniče .....	13
Kontrolka alarmu .....	13
Režim maximálního chlazení .....	13
Nastavení teploty v chladniče .....	14
Varování ohledně nastavení teploty .....	14
Je-li jako součást produktu k dispozici turbo ventilátor; .....	15
Zásuvky Extra Chill .....	15
Zásuvka Extra Chill .....	15
Ovladač vlhkosti .....	16
CustomFlex .....	16
Ukazatel teploty.....	17
<b>ROZMÍSTĚNÍ POTRAVIN VE SPOTŘEBIČI .....</b>	<b>18</b>
<b>ČIŠTĚNÍ A ÚDRŽBA.....</b>	<b>19</b>
<b>PŘEPRAVA A ZMĚNA MÍSTA INSTALACE .....</b>	<b>20</b>
Změna otevírání dvířek .....	20
<b>NEŽ SE OBRÁTÍTE NA POPRODEJNÍ SERVIS .....</b>	<b>21</b>
<b>ČÁSTI SPOTŘEBIČE A PŘÍSLUŠENSTVÍ .....</b>	<b>23</b>
<b>TECHNICKÉ ÚDAJE .....</b>	<b>24</b>
<b>INFORMACE PRO ZKUŠEBNÍ INSTITUTY .....</b>	<b>24</b>

## PRO DOKONALÉ VÝSLEDKY

Děkujeme, že jste si zakoupili tento produkt značky AEG! Je navržen tak, aby po dlouhá léta podával dokonalý výkon díky inovativním technologiím usnadňujícím život a díky funkcím, které nenajdete u obyčejných spotřebičů. Věnujte prosím pár minut přečtení těchto informací, abyste mohli používat svůj spotřebič co nejefektivněji.

Navštivte naše stránky:



Rady ohledně používání, brožury, poradce při potížích, servisní informace:  
**[www.aeg.com/support](http://www.aeg.com/support)**



Registrace vašeho spotřebiče, kterou získáte lepší servis:  
**[www.registreaeg.com](http://www.registreaeg.com)**



Nákup příslušenství, spotřebního materiálu a originálních náhradních dílů pro váš spotřebič:  
**[www.aeg.com/shop](http://www.aeg.com/shop)**

## PÉČE O ZÁKAZNÍKY A SERVIS

Používejte pouze originální náhradní díly.

Při kontaktu se servisním střediskem se ujistěte, že máte k dispozici následující údaje: Model, výrobní číslo (PNC), sériové číslo.

Tyto informace jsou uvedeny na typovém štítku.

 Varování / Důležité bezpečnostní informace

 Všeobecné informace a rady

 Poznámky k ochraně životního prostředí

Změny vyhrazeny.

## **ČÁST - 1. POKYNY K POUŽITÍ**

### **Obecná upozornění**

Před instalací a použitím vašeho spotřebiče si pečlivě přečtěte návod s pokyny. Nezodpovídáme za škody způsobené špatným použitím.

Řiďte se všemi pokyny na vašem spotřebiči a v návodu k použití a tento návod uchovejte na bezpečném místě, abyste mohli vyřešit problémy, k nimž může dojít v budoucnosti.

Tento spotřebič není určen k použití jako vestavěné zařízení.

Pokud nebudou z důvodu odlišné instalace dodrženy požadavky na prostor pro volně stojící spotřebič, spotřebič bude fungovat správně, ale může se lehce zvýšit spotřeba energie.

**! VAROVÁNÍ:** Větrací otvory udržujte bez překážek.

**! VAROVÁNÍ:** Nepoužívejte mechanické nástroje nebo jiné prostředky k urychlení procesu odmrazení s výjimkou těch, které doporučuje výrobce..

**! VAROVÁNÍ:** V prostoru pro skladování potravin nepoužívejte elektrické spotřebiče, s výjimkou těch, které doporučuje výrobce.

**! VAROVÁNÍ:** Nepoškodte chladicí okruh.

**! VAROVÁNÍ:** Abyste předešli nebezpečí z důvodu nestability spotřebiče, je třeba hu upevnit v souladu s pokyny.

**! VAROVÁNÍ:** Když umístíte spotřebič, ujistěte se, že není elektrický kabel zauzlovaný nebo poškozený.

**! VAROVÁNÍ:** Neumísťujte žádné vícenásobné rozbočovací zásuvky ani přenosné zdroje napájení na zadní část spotřebiče.

 Pokud vaše chladnička používá jako chladivo R600 - bude to vyznačeno na štítku na chladicím zařízení- musíte si dát pozor během přepravy a montáže, aby nedošlo k poškození chladicích prvků spotřebiče. I když je R600a ekologický a přírodní plyn, je výbušný. Pokud dojde k velkému úniku z důvodu

poškození chladicích prvků, přemístěte chladničku od otevřeného ohně nebo zdrojů tepla a místnost, v níž je spotřebič umístěný, několik minut větrejte.

- Všechny balicí materiály uchovávejte mimo dosah dětí a zajištěte náležitou likvidaci obalu.
- Během přenášení a umisťování chladničky dejte pozor, abyste nepoškodili chladicí okruh plynu.
- Neskladujte výbušné substance, např. plechovky s aerosolem, neboť ty mohou v tomto spotřebiči způsobit vznik požáru.
- Tento spotřebič je určen pouze k uchovávání potravin a nápojů.
- Tento spotřebič je určen k interiérovému použití v jedné domácnosti.
- Tento spotřebič lze používat v kancelářích, hotelových pokojích, motelech, agropenzionech a v podobných ubytovacích zařízeních, kde využití nepřesahuje (průměrnou) úroveň využití v domácnosti.
- Pokud zásuvka neodpovídá zástrčce chladničky, musí ji vyměnit výrobce, jeho servis nebo podobně kvalifikované osoby, aby se tak předešlo nebezpečí.
- Speciálně uzemněná zástrčka byla připojena k napájecímu kabelu vaší chladničky. Tato zástrčka se musí používat se speciálně uzemněnou zásuvkou 16 A nebo 10 A, v závislosti na zemi, kde bude produkt prodáván. Nemáte-li doma takovou zástrčku, nechte ji nainstalovat autorizovaným elektrikářem.
- Tento spotřebič mohou používat děti starší 8 let a osoby s omezenými tělesnými, smyslovými nebo mentálními schopnostmi anebo osoby bez příslušných znalostí a zkušeností, pokud jsou pod dozorem nebo byly poučeny o bezpečném užívání tohoto přístroje a chápou související nebezpečí. Děti si nesmí se spotřebičem hrát. Čištění a údržba nesmí být prováděny dětmi bez dohledu dospělé osoby.

- Děti ve věku od 3 do 8 let smí nakládat a vykládat chladicí spotřebiče. Děti nemají provádět údržbu nebo čištění spotřebiče, velmi malé děti (0 – 3 let) nemají používat spotřebič, malé děti (3 – 8 let) nemají používat spotřebič, pokud jsou bez stálého dozoru, starší děti (8 – 14 let) a lidé s omezenými fyzickými nebo duševními schopnostmi mohou používat spotřebiče bezpečně, pokud jsou pod dozorem nebo byli o bezpečném použití spotřebiče náležitě instruováni. Lidé s velice omezenými schopnostmi nemají používat spotřebič, dokud nejsou pod stálým dozorem.
- Pokud je napájecí kabel poškozen, musí jej vyměnit výrobce, jeho servisní zástupce nebo obdobně kvalifikovaná osoba, aby se předešlo riziku.
- Tento spotřebič není určen k použití v nadmořských výškách nad 2000 m.

### **Aby nedošlo ke kontaminaci jídla, dodržujte prosím následující pokyny:**

- Ponechání dvířek v otevřeném stavu po dlouhou dobu může způsobit výrazný nárůst teploty uvnitř oddělení spotřebiče.
- Pravidelně očišťujte povrchy, které přichází do kontaktu s jídlem, a také přístupné odtokové systémy.
- Syrové maso a ryby uchovávejte v chladničce ve vhodných kontejnerech, aby nedocházelo k jejich kontaktu s jinými potravinami nebo ukápnutí na ně.
- Oddělení promražené potraviny označená dvěma hvězdičkami jsou vhodná pro uchovávání předem zmražených potravin, uchovávání nebo výrobu zmrzliny a výrobu ledových kostek.
- Oddělení označená jednou, dvěma nebo třemi hvězdičkami nejsou vhodná pro zmrazení čerstvého jídla.
- Pokud chladicí zařízení je ponecháno prázdné po dlouhou dobu, je nutné ho vypnout, rozmrazit, očistit, osušit a ponechat dvířka otevřená, abyste zabránili tvorbě plísní uvnitř spotřebiče.

## Servis

- Pro opravy spotřebiče kontaktujte autorizované servisní centrum. Používejte pouze originální náhradní díly.
- Pamatujte si, že samostatné nebo neodborné opravování může negativně ovlivnit bezpečnost spotřebiče, což povede ke zrušení záruky.
- Následující náhradní díly budou k dispozici po dobu 7 let od zastavení výroby daného modelu: termostaty, teplotní snímače, obvodové desky, prvky osvětlení, rukojeti dvířek, závěsy dvířek, nádoby a koše.
- Některé z těchto náhradních dílů jsou k dispozici výhradně pro profesionální opraváře a všechny náhradní díly se nemusí vztahovat ke všem modelům.
- Těsnění dvířek bude k dispozici po dobu 10 let od zastavení výroby daného modelu.



## Staré a nefunkční lednice

- Pokud má Vaše stará chladnička zámek, před vyřazením jej rozbijte či odstraňte, protože se tam mohou děti uvěznit a způsobit si poranění.
- Staré chladničky a mrazáky obsahují izolační materiál a chladicí kapalinu s CFC. Proto buďte při vyřazování staré chladničky opatrní, abyste nepoškodili životní prostředí.



Symbol na výrobku nebo jeho balení udává, že tento výrobek nepatří do domácího odpadu. Je nutné odvézt ho do sběrného místa pro recyklaci elektrického a elektronického zařízení. Zajištěním správné likvidace tohoto výrobku pomůžete zabránit negativním důsledkům pro životní prostředí a lidské zdraví, které by jinak byly způsobeny nevhodnou likvidací tohoto výrobku. Podrobnější informace o recyklaci tohoto výrobku zjistíte u příslušného místního úřadu, služby pro likvidaci domovního odpadu nebo v obchodě, kde jste výrobek zakoupili.

### Poznámky:

- Tento spotřebič je vyroben pro použití v domácnostech a může být použit pouze v domácnosti a pro stanovené účely. Není vhodné pro komerční nebo jiné účely. Takovéto použití způsobí zrušení záruky na spotřebič a naše firma nebude zodpovědná za způsobené ztráty.
- Tento přístroj je vyroben pro použití v domácnostech a je vhodný pouze pro chlazení/ skladování potravin. Spotřebič není vhodný pro komerční a běžné použití a/nebo skladování látek jiných než potraviny. Naše firma není zodpovědná za ztráty způsobené při takovémto používání.

## Bezpečnostní upozornění

- Nepoužívejte vícenásobné zásuvky nebo prodlužovací kabel.
- Nezapojte poškozené, přetržené či staré zástrčky.
- Za kabel nikdy netahejte, neohýbejte ho či ho neničte.

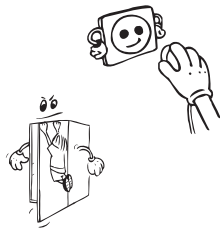

- Nenechávejte děti hrát si s lednicí nebo věšet se na dveře, tento spotřebič je určen pro použití dospělými.
- Nezapojte či nevypojte zástrčku mokřkýma rukama, předejete tak úrazu elektrickým proudem.
- Do lednice nevkládejte výbušný či zápalný materiál.
- Nápoje s vyšším obsahem alkoholu vkládejte do lednice svisle a uzavřené.
- Tělo či vrchní část lednice nepřekrývejte tkaninou. Ovlivňuje to výkon lednice.
- Při stěhování lednice upevněte vybavení tak, aby se nerozbito.
- **Když jsou dvířka mrazničky zavřená, vzniká vakuum. Než ji znovu otevřete, počkejte 1 minutu.**
- Tento spotřebič má snadné otevírání dveří. U tohoto spotřebiče může dojít v dané oblasti k vzniku malé kondenzace.

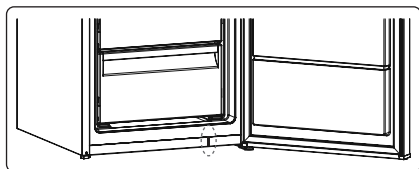

## Instalace a obsluha lednice

*Před použitím lednice věnujte pozornost následujícím bodům:*

- Provozní napětí lednice je 220-240 V na 50 Hz.
- Za škody vzniklé neuzemněnou zásuvkou neneseme odpovědnost.
- Lednici umístěte na místo, kde nebude vystavena přímému slunečnímu záření.
- Spotřebič musí být alespoň 50 cm od zdrojů tepla, jako jsou vařiče, trouby, radiátory a plotny a alespoň 5 cm od elektrických sporáků.
- Lednice nesmí nikdy být používána venku a ponechána na dešti.
- Výšku volného prostoru, který musí být ponechán nad spotřebičem, můžeme vypočítat z rozměrů uvedených v kapitole Rozměry.
- Nastavitelné přední nohy by měly být nastaveny aby byl spotřebič vyrovnaný a stabilní. Nohy lze nastavit otočením ve směru hodinových ručiček (nebo v opačném směru). Učiňte tak před umístěním potravin do lednice.
- Před prvním použitím lednice všechny části utřete teplou vodou se sodou, poté pláchněte a vysušte. Po vyčištění vraťte všechny části zase zpět do lednice.



- Namontujte plastové rozpěry (část s černými žebry na zadní straně) otočením o 90° tak, jak je ukázáno na obrázku, zabráníte tak tomu, aby se kondenzátor dotýkal stěny.
- Pokud umístíte samostatně stojící spotřebič k stěně, použijte vymezovací kolíky, abyste zaručili potřebnou vzdálenost.

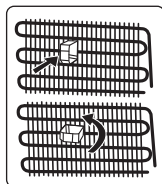

## Vnitřní osvětlení



### VAROVÁNÍ!

Nebezpečí úrazu elektrickým proudem.

- Pokud jde o žárovky uvnitř tohoto produktu a náhradní žárovky prodávané samostatně: Účelem těchto žárovek je odolat extrémním fyzickým podmínkám, kterým jsou domácí spotřebiče vystavovány, jako je teplota, vibrace, vlhkost, a nebo signalizace informací o provozním stavu spotřebiče. Nejsou určeny k použití v jiných zařízeních a nejsou vhodné pro osvětlení místnosti v domácnosti.

## Před prvním použitím lednice

- Pokud používáte lednici poprvé nebo po převozu, ponechte lednici postavenou po třech hodinách a zapojte ji. Jinak se může poškodit kompresor.
- Při prvním použití se může z lednice linout smrad, který ovšem zmizí po schlazení lednice.



## Informace o technologii No-Frost

Chladničky No-Frost se od ostatních chladniček liší svým principem fungování.

V normálních chladničkách se objevuje vlhkost, která se do nich dostane otevřením dveří a z vlhkosti v potravinách. Tato vlhkost způsobuje námrazu v zadní části vedení vzduchu. Chcete-li odmrazit námrazu a led v zadní části vedení vzduchu, musíte pravidelně vypínat chladničku a přeskládat potraviny, které musí zůstat zmražené, do samostatně vychlazeného zásobníku. Situace je u beznámrazových chladniček naprosto jiná. Suchý studený vzduch je vháněn do chladničky rovnoměrně z různých míst pomocí ventilátoru. Chladný vzduch se stejnoměrně rozptýlí mezi poličky, ochlazuje tak rovnoměrně potraviny a brání vzniku vlhkosti a námrazu. Kromě spousty úložného prostoru a moderního vzhledu se vám beznámrazová chladnička také bude snadněji používat.

Klapky se nachází na zadní stěně za zásuvkou Extra Chill určenou pro extra chlazení. Otevřením a uzavřením klapky můžete určovat množství chladného vzduchu, který vstupuje do zásuvky Extra Chill. Pro zajištění co nejlepšího proudění vzduchu nechejte klapky otevřené.

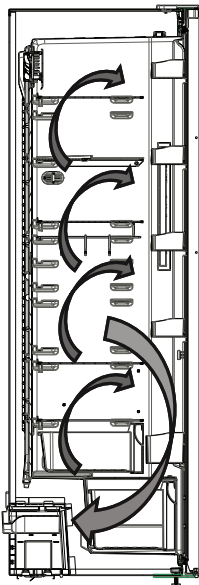

## Rozměry

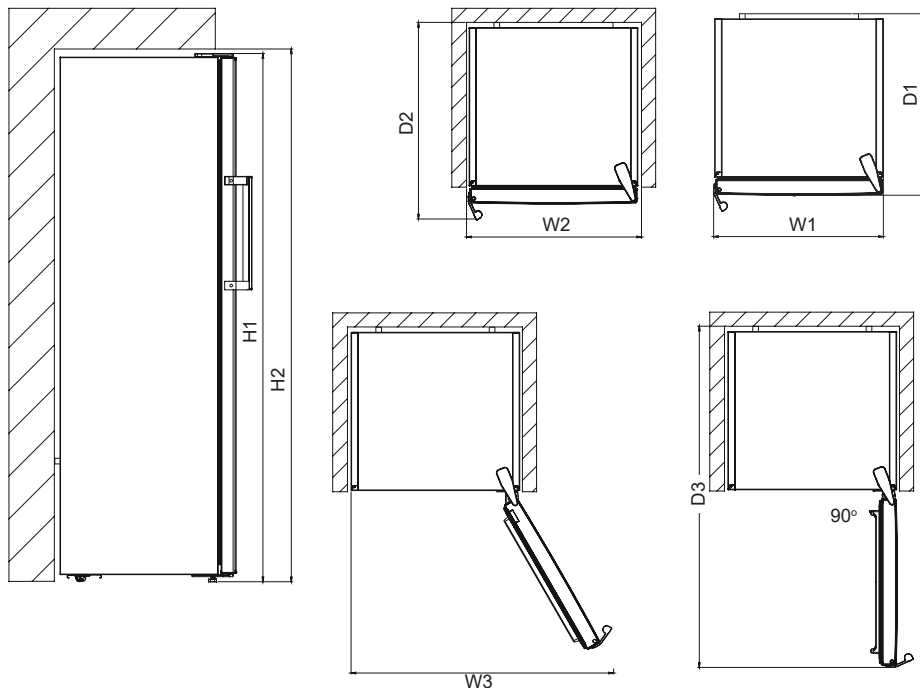

Celkové rozměry <sup>1</sup>		
H1*	mm	1860
W1	mm	595
D1	mm	650

<sup>1</sup> výška, šířka a hloubka spotřebiče bez držadla

\* včetně výšky horního závěsu (10 mm)

Prostor vyžadovaný v provozu <sup>2</sup>		
H2	mm	1900
W2	mm	600
D2	mm	718

<sup>2</sup> výška, šířka a hloubka spotřebiče včetně držadla a prostoru nezbytného pro volnou cirkulaci chladicího vzduchu

Celkový prostor vyžadovaný v provozu <sup>3</sup>		
W3	mm	917
D3	mm	1158

<sup>3</sup> výška, šířka a hloubka spotřebiče včetně držadla, prostoru nezbytného pro volnou cirkulaci chladicího vzduchu a prostoru nezbytného k umožnění otevření dveří do minimálního úhlu, který umožní odstranění veškerého vnitřního vybavení

## ČÁST - 2. INFORMACE O POUŽITÍ

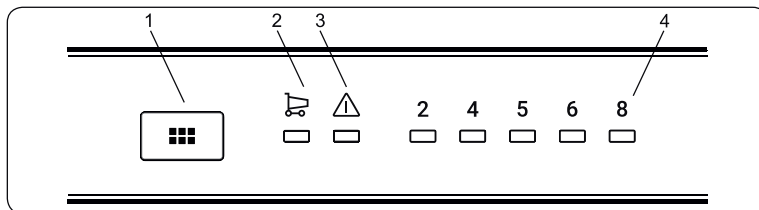

### Ovládací panel

- 1-Tlačítko nastavení teploty v chladničce
- 2-Symbol Režim maximálního chlazení
- 3-budík kontrolka led
- 4-Chladnička upravena kontrolka teploty

### Tlačítko nastavení teploty v chladničce

#### Osvětlení (je-li k dispozici)

Když je produkt poprvé zapojen do sítě, vnitřní osvětlení se může kvůli testům otevírání opozdit o 1 minutu.

Toto tlačítko umožní provést nastavení teploty v chladničce. Stiskněte toto tlačítko a nastavte hodnoty teploty v chladničce. Toto tlačítko použijte také k aktivaci režimu maximálního chlazení.

#### Kontrolka alarmu

V případě problémů s chladničkou se rozsvítí červená kontrolka alarmu

#### Režim maximálního chlazení

##### Kdy ho lze použít?

- Při chlazení velkého množství jídla.
- Při rychlém chlazení jídla.
- Při rychlém chlazení potravin.
- Při dlouhodobém skladování sezónních potravin.

##### Jak ho používat?

- Stiskněte tlačítko nastavení teploty, dokud se nerozsvítí kontrolka maximálního chlazení.
- Během tohoto režimu se rozsvítí kontrolka maximálního chlazení.
- Pro optimální výkon přístroj a maximální kapacitu chladničky přepněte zařízení do režimu maximálního chlazení 6 hodin před tím, než do ní uložíte čerstvé potraviny.

##### Během tohoto režimu:

Pokud stisknete tlačítko nastavení teploty, režim se zruší a nastavení se obnoví od 2.

**Poznámka:** Režim „Maximálního chlazení“ se automaticky zruší po 6 hodinách, nebo jakmile teplota v mrazničce klesne pod 2°C.

## Nastavení teploty v chladničce

- Původní teplota na displeji je 5°C.
- Tlačítko chladničky stiskněte jednou.
- Při každém stisknutí tlačítka se teplota zvýší. (2°C, 4°C, 5°C, 6°C, 8°C, maximální chlazení)
- Pokud stisknete tlačítko nastavení chladničky, dokud se na displeji zobrazí symbol chladničky a během následujících 3 sekund nestisknete žádné jiné tlačítko, Rozbliká se kontrolka maximálního chlazení.
- Pokud budete tlačítko dál držet, restartuje se na poslední hodnotu.

### Doporučené teplotní hodnoty pro chlazení

Kdy upravovat	Vnitřní teplota
Pro chlazení ledničky při minimálním vytížení	8 °C
Při běžném použití	4 °C
Pro chlazení ledničky při maximálním vytížení	2 °C

## Varování ohledně nastavení teploty

- Nedoporučujeme používat chladničku, pokud teplota okolí klesne pod 10 °C, neboť její provoz by za takovýchto podmínek nebyl efektivní.
- Než dokončíte nastavení, nepřecházejte k jinému nastavení.
- Nastavení teploty musí být provedeno v souladu s frekvencí otevírání dveří a množstvím potravin uložených v chladničce.
- Vaše chladnička musí být provozována 24 hodin v dané okolní teplotě bez přerušení, aby došlo k naprostému vychlazení.
- Dveře chladničky neotevírejte často a v tuto dobu do ní nevkládejte příliš velké množství potravin.
- Funkce 5 minutové prodlevy slouží k tomu, aby se předešlo poškození kompresoru chladničky, když odpojíte zástrčku a potom ji znovu zapojíte nebo když dojde k výpadku napájení. Vaše chladnička začne fungovat normálně po 5 minutách.
- Vaše chladnička je navržena tak, aby pracovala v intervalech uvedených ve standardech, v souladu s třídou uvedenou na informačním štítku. Nedoporučujeme spuštění vaší chladničky mimo uvedené limity, aby bylo možné dosáhnout efektivního chlazení.
- Tento spotřebič je navržen k použití při okolní teplotě v rozmezí 10°C - 43°C.

Třída klimatu	Význam	Okolní teplota
T	Tropická	Tato chladnička je určena k použití při okolní teplotě od 16 °C do 43 °C.
ST	Subtropická	Tato chladnička je určena k použití při okolní teplotě od 16 °C do 38 °C.
N	Normální	Tato chladnička je určena k použití při okolní teplotě od 16 °C do 32 °C.
SN	Subnormální	Tato chladnička je určena k použití při okolní teplotě od 10 °C do 32 °C.

## Je-li jako součást produktu k dispozici turbo ventilátor;

Při skladování jídla neblokujte otvory pro přívod a odvod vzduchu, v opačném případě dojde k zablokování cirkulace vzduchu.

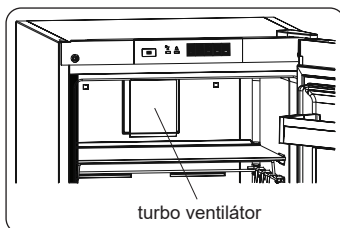

## Zásuvky Extra Chill

Ideální pro zachování chuti a textury čerstvých **ryb a masa** a sýrů. Vytahovací zásuvka zajišťuje prostředí, ve kterém je v porovnání se zbytkem chladničky nižší teplota díky aktivnímu proudění chladného vzduchu.



**Vizuální a textové popisy na části s příslušenstvím se mohou lišit podle modelu vašeho spotřebiče.**

### Ovladač vlhkosti (u některých modelů)

Je-li ovladač vlhkosti v uzavřené pozici, umožní to dlouhodobější skladování čerstvého ovoce a zeleniny.

V případě, že je zásobník na zeleninu úplně plný, lze otevřít kolečko před zásobníkem. Tak se zajistí kontrola vzduchu a vlhkosti a zvýší se životnost potravin.

Pokud na skleněné policiце uvidíte kondenzaci, je třeba, abyste ovládání vlhkosti nastavili do otevřené pozice.

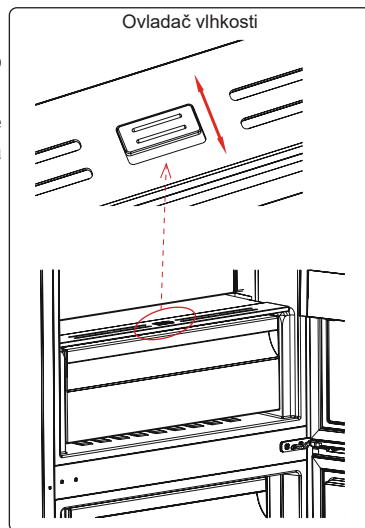

### CustomFlex (u některých modelů)

CustomFlex® vám umožňuje přizpůsobit prostor uvnitř chladničky podle vašich potřeb. Na vnitřní straně dvířek se nachází skladovací kontejner a pohyblivé kontejnery, takže si můžete přizpůsobit jejich umístění, jak budete chtít. Kontejnery jsou dokonce vyjímatelné, takže se dají z chladničky vyjmout pro jednoduchý přístup.

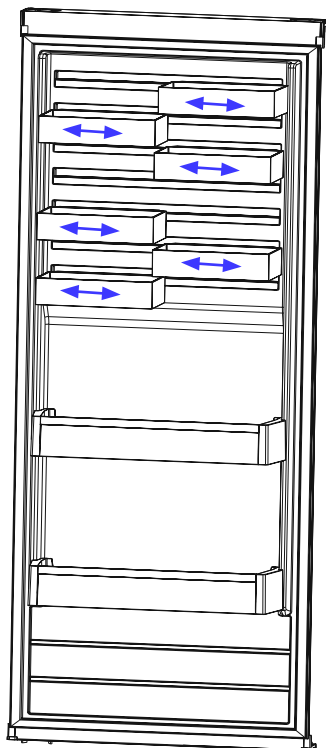

Vizuální a textové popisy na části s příslušenstvím se mohou lišit podle modelu vašeho spotřebiče.



## Ukazatel teploty

Abychom vám pomohli s lepším nastavením vaší chladničky, vybavili jsme ji kontrolkou teploty, která se nachází v nejchladnější oblasti.

Aby bylo skladování potravin ve vaší chladničce lepší, zejména v nejchladnější části, zkontrolujte, zda se na kontrolce teploty zobrazí zpráva "OK". Pokud se "OK" nezobrazí, znamená to, že teplota nebyla nastavena správně.

Je-li zobrazení kontrolky těžké, ujistěte se, zda je správně rozsvícená. Při každém nastavení zařízení počkejte na stabilizaci teploty ve spotřebiči, v případě potřeby proveďte nové nastavení. Pozici nastavení teploty měňte progresivně a před spuštěním nové kontroly a případné změny počkejte minimálně 12 hodin.

**POZNÁMKA:** Po opakovaném otevírání dveří (nebo dlouhém otevření) nebo po vložení čerstvých potravin do spotřebiče je normální, že se na kontrolce nastavení teploty "OK" nezobrazí. V případě, že dojde k abnormálnímu nahromadění ledových krystalů (spodní stěna spotřebiče) v chladničce, na výparníku (přetížení spotřebiče, vysoká pokojová teplota, časté otevírání dveří), dejte nastavení zařízení do spodní pozice dokud nebude znovu dosaženo vypnutí kompresoru.



### Potraviny skladujte v nejchladnější části chladničky.



Vaše potraviny se budou skladovat lépe pokud je dáte do nevhodnější chladicí části. Nejchladnější část je přímo nad crisperem.

Nejchladnější část vaší chladničky označuje následující symbol.

Chcete-li si být jisti, že v této části je opravdu nízká teplota, zkontrolujte, zda se polička nachází na úrovni tohoto symbolu, jak je znázorněno na ilustraci..

Horní limit nejchladnější oblasti je označen spodní stranou nálepky (šipky). Nejchladnější část horní poličky musí být ve stejné úrovni s vrcholem šipky. Nejchladnější část je pod touto úrovní.

Vzhledem k tomu, že jsou tyto poličky vyjímatelné, vždy se ujistěte, zda jsou na stejné úrovni, s limity zóny popsanými na nálepkách, abyste tak dosáhli teplot v této oblasti.

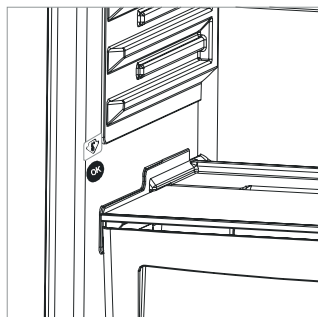

**Vizuální a textové popisy na části s příslušenstvím se mohou lišit podle modelu vašeho spotřebiče.**

## ČÁST - 3. ROZMÍSTĚNÍ POTRAVIN VE SPOTŘEBIČI

Prostor chladničky se používá ke skladování čerstvých potravin po dobu několika dnů.

- Prostor pro čerstvé potraviny je označen symbolem  (na výkonnostním štítku).
- Potraviny nevkládejte tak, aby byly v přímém kontaktu se zadní stěnou prostoru chladničky. Okolo potravin nechte určitý prostor, abyste tak umožnili cirkulaci vzduchu.
- Nevkládejte do chladničky horké potraviny nebo nápoje.
- Potraviny vždy skladujte v uzavřených nádobách nebo zabalené.
- Abyste snížili vlhkost a následnou tvorbu námrazy, nikdy neumísťujte kapaliny do neutěsněných nádob.
- Maso všech typů, zabalené do sáčků, se doporučuje vložit na skleněnou policičku nad zásuvkou na zeleninu, kde je vzduch chladnější.
- Ovoce a zeleninu můžete vkládat do crisperu nezabalené.
- Abyste předešli úniku chladného vzduchu, neotevírejte dveře příliš často a nenechávejte je dlouho otevřené.

Potraviny	Délka skladování	V které části chladničky skladovat
Ovoce a zelenina	1 týden	Do zásuvky crisper (bez obalu)
Maso a ryby	2-3 dny	Zakryté plastovou fólií nebo sáčky nebo v boxu na maso (na skleněné policičce)
Čerstvý sýr	3-4 dny	Ve speciální policičce ve dveřích
Máslo a margarín	1 týden	Ve speciální policičce ve dveřích
Produkty v lahvích, mléko a jogurt	Do expirace doporučené výrobcem	Ve speciální policičce ve dveřích
Vejce	1 měsíc	V zásobníku na vajíčka
Vařené potraviny		Všechny policičky

 **POZNÁMKA:** Nejefektivnější využití energie je zajištěno při umístění zásuvek ve spodní části chladničky a rovnoměrném umístění polic, zatímco pozice košíků na dvířkách chladničky spotřebu energie neovlivňuje.

## ČÁST - 4. ČIŠTĚNÍ A ÚDRŽBA

- Před přistoupením k čištění nejprve odpojte chladničku od napájení vytažením zástrčky napájecího kabelu ze zásuvky.



- Je zakázáno čistit chladničku nalitím vody do vnitřního prostoru..



- Vnitřní a vnější povrch spotřebiče lze otřít měkkým hadříkem (nebo houbičkou) namočeným do teplé vody s trochou prostředku na mytí nádobí.

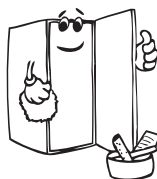
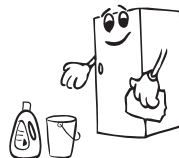

- Jednotlivé komponenty vyjímáte ze spotřebiče postupně a umyjete je ve vodě s trochou prostředku na mytí nádobí. Tyto komponenty nelze mýt v myčce nádobí.



- Nepoužívejte abrazivní prostředky, saponáty ani mýdla. Po umytí vše opláchněte čistou vodou a důkladně vysušte. Po ukončení čištění připojte spotřebič k napájení zasunutím zástrčky suchou rukou do zásuvky.

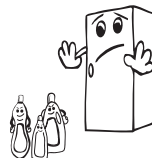

- Kondenzátor (černý prvek na zadní straně ledničky) je třeba čistit pomocí měkkého kartáče minimálně jednou ročně. Tímto způsobem umožníte chladničce pracovat efektivněji a s menší spotřebou energie.



### **NAPÁJENÍ MUSÍ BÝT VŽDY ODPOJENO**

#### **Výměna LED osvětlení**

Pokud je chladnička vybavena LED osvětlením, kontaktuje zákaznický servis, neboť takovou výměnu smí provádět pouze kvalifikovaný personál.

## **ČÁST - 5. PŘEPRAVA A ZMĚNA MÍSTA INSTALACE**

### **Přeprava a změna místa instalace**

- Originální obal a polystyrénovou pěnu si můžete uschovat pro případnou přepravu spotřebiče v budoucnu (volitelné).
- V případě opětovné přepravy použijte silný obal, popruhy nebo silné provazy a postupujte v souladu s pokyny pro přepravu uvedenými na originálním přepravním obalu.
- Vyjměte veškeré pohyblivé příslušenství (police, přihrádky na ovoce a zeleninu apod.) nebo upevněte uvnitř spotřebiče tak, aby se během přemísťování a přepravy nemohlo pohybovat.



***Chladničku vždy přepravujte ve svislé poloze.***

### **Změna otevírání dvířek**

- Nelze změnit směr otevírání dvířek chladničky, pokud je madlo připevněno k čelní straně těchto dvířek.
- Směr otevírání dvířek lze změnit u modelů bez madel a modelů s madly na bočních stranách..
- Pokud lze změnit směr otevírání dvířek Vaší chladničky, kontaktujte nejbližší autorizovaný servis, který provede změnu směru jejich otevírání.

## ČÁST - 6. NEŽ SE OBRÁTÍTE NA POPRODEJNÍ SERVIS

Důvody nesprávného fungování chladničky mohou být triviální, proto než budete kontaktovat servis zkontrolujte následující. Můžete si tak ušetřit čas i peníze.

Led kontrolka alarmu zapnutá	TYP CHYBY	PROČ	CO DĚLAT
	„Upozornění na chybu“	Některé části jsou mimo provoz nebo došlo k selhání chladicího procesu	Zkontrolujte, zda nejsou otevřené dveře. Pokud dveře otevřené nejsou, kontaktujte co nejdříve servisní středisko.

### Co dělat, pokud spotřebič nefunguje;

#### Zkontrolujte, zda;

- Napájení nefunguje,
- Hlavní domácí vypínač je odpojený,
- Zásuvka je dostatečná. To ověříte tak, že do stejné zásuvky zapojíte jiný spotřebič, o kterém víte, že funguje.

### Co dělat, pokud spotřebič funguje slabě;

#### Zkontrolujte, zda;

- Spotřebič jste nepřetížili,
- Tlačítko nastavení teploty v chladničce je v poloze 8.
- Dveře jsou řádně zavřené,
- Na kondenzátoru není prach,
- Vzadu a po stranách je dostatek místa.

### Je-li vaše chladnička příliš hlasitá:

#### Normální zvuky

#### Zvuk praskání (praskání ledu):

- Během automatického odmrazování.
- Dojde-li k ochlazení nebo zahřátí zařízení (z důvodu expanze materiálu).

**Krátké praskání:** Tento zvuk zaslechnete když termostat zapne a vypne kompresor.

**Zvuk kompresoru: Normální zvuk motoru.** Tento hluk znamená, že kompresor funguje normálně. Kompresor může způsobit větší hluk po kratší dobu po svém spuštění.

**Zvuk bublání:** Tento zvuk je způsoben průtokem chladiva v trubicích systému.

**Zvuk tekoucí vody:** Normální zvuk tekoucí vody odtékající do výparníku během odmrazování. Tento zvuk lze zaslechnout během odmrazování.

**Zvuk proudění vzduchu:** Normální zvuk ventilátoru. Chladnička vydává tento zvuk při normálním provozu, v důsledku cirkulace vzduchu.

### Pokud jsou hrany chladničky, které jsou v kontaktu s dveřmi, horké:

Zejména v létě (teplém počasí), se mohou povrchy spojit během provozu kompresoru zahřát, to je normální.

### **Pokud se v chladničce vytvoří vlhkost:**

- Jsou všechny potraviny řádně zabalené? Byly nádoby před vložením do chladničky řádně osušeny?
- Otvíráte chladničku často? Při otevření dveří se vlivem okolní vlhkosti zvýší vlhkost v chladničce. Vlhkost roste při častějším otvírání dveří, zejména je-li vlhkost v místnosti vysoká.

### **Pokud se dveře řádně neotvírají a nezavírají;**

- Brání zavření dveří obaly potravin?
- Byly správně umístěny poličky, zásuvky a příslušenství ve dveřích chladničky?
- Jsou spoje dveří opotřebované nebo poškozené?
- Je chladnička na rovném povrchu?

### **Doporučení**

- Pro úplné vypnutí zařízení odpojte od přívodu el. energie (při čištění a pokud zůstanou dveře otevřené)

### **Jak ušetřit energii**

- 1- Umístěte přístroj do studené, řádně větrané místnosti, nikoli na přímé slunce ani do blízkosti zdrojů tepla (topení, vařič atd.). V takovém případě použijte izolační desku.
- 2- Nechte teplé potraviny a nápoje vychladnout vně přístroje.
- 3- Pokud do přístroje umísťujete nápoje a zbylé potraviny, musí být přikryty. Jinak se v přístroji zvýší vlhkost. Provozní doba se tudíž zvýší. Přikrytí nápojů a potravin také zachová chuť a vůni.
- 4- Pokud vkládáte nápoje a potraviny do přístroje, nechte dveře otevřené na co nejkratší dobu.
- 5- Udržujte kryty přihrádek rozlišných teplot zavřené. ( přihrádky na čertsvou zeleninu, chladič, atd.)
- 6- Těsnění dveří musí být čisté a pružné. V případě opotřebení, je-li těsnění odnímatelné, vyměňte ho. Pokud těsnění není odnímatelné, musíte vyměnit dvířka.

## ČÁST - 7. ČÁSTI SPOTŘEBIČE A PŘÍSLUŠENSTVÍ

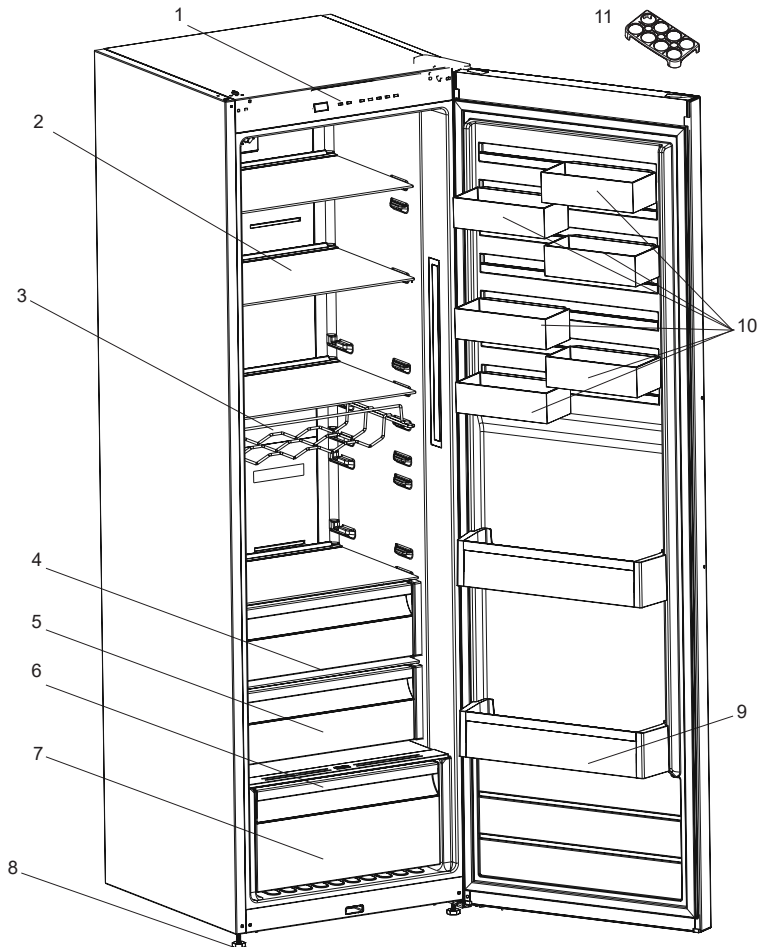

Tato prezentace je pouze informativní a týká se součástí spotřebiče. Části se mohou lišit podle modelu spotřebiče.

- |   |  |
|---|--|
| 1. Ovládací panel                             | 7. Spodní přihrádky na čerstvou zeleninu |
| 2. Poličky do chladničky                      | 8. Nastavitelná nožička                  |
| 3. Držák na víno*                             | 9. Police na lahve                       |
| 4. Horní zásuvka pro extra chlazení           | 10. CustomFlex                           |
| 5. Prostřední zásuvka pro extra chlazení*     | 11. Držák vajec                          |
| 6. Kryt spodní přihrádky na čerstvou zeleninu | * u některých modelů                     |

## **ČÁST - 8. TECHNICKÉ ÚDAJE**

Technické údaje jsou uvedeny na typovém štítku uvnitř spotřebiče a na energetickém štítku. QR kód na energetickém štítku dodávaném se spotřebičem poskytuje webový odkaz na informace týkající se výkonu spotřebiče v databázi EU EPREL.

Uchovejte si energetický štítek pro referenční potřeby s návodem k použití a všemi ostatními dokumenty dodanými s tímto spotřebičem.

Rovněž lze tyto informace nalézt v databázi EPREL prostřednictvím odkazu <https://eprel.ec.europa.eu> a pomocí názvu modelu a výrobního čísla, které naleznete na typovém štítku spotřebiče.

Podrobné informace o energetickém štítku naleznete na adrese [www.theenergylabel.eu](http://www.theenergylabel.eu).

## **ČÁST - 9. INFORMACE PRO ZKUŠEBNÍ INSTITUTY**

Instalace a příprava tohoto spotřebiče pro jakékoliv ověřování EcoDesign musí vyhovovat normě EN 62552. Požadavky na větrání, rozměry výklenku a minimální vzdálenosti zadní části od stěn musí odpovídat hodnotám uvedeným v tomto návodu k použití v ČÁSTI 1. Ohledně dalších informací včetně plnicích plánů se obraťte na výrobce.





**SK**

**POŽIAR**

**Varovanie:** Riziko požiaru / horľavých materiálov

# Obsah

<b>POKYNY NA POUŽITIE .....</b>	<b>28</b>
Všeobecné upozornenia .....	28
Staré a zastarané chladničky.....	32
Bezpečnostná varovania .....	32
Inštalácia a prevádzka vašej chladničky .....	33
Pred použitím chladničky.....	34
Informácie o technológii No-Frost.....	34
Rozmery .....	35
<b>INFORMÁCIE O POUŽITÍ .....</b>	<b>36</b>
Ovládací panel.....	36
Tlačidlo nastavenia teploty v časti mrazničky .....	36
Kontrolka alarmu.....	36
Režim superchladenia .....	36
Nastavenia teploty chladničky .....	37
Ak budete tlačidlo ďalej držať, rešartuje sa na poslednú hodnotu.37	
Upozornenia pri nastaveniach teploty.....	37
Príslušenstvo .....	38
<b>Zásuvky</b> na mimoriadne chladenie .....	<b>38</b>
Zásuvka na mimoriadne chladenie .....	38
Ovládač vlhkosti.....	39
CustomFlex.....	39
Indikátor teploty .....	40
<b>SKLADOVANIE POTRAVÍN V SPOTREBIČI .....</b>	<b>41</b>
Oddiel chladničky.....	41
<b>ČISTENIE A ÚDRŽBA.....</b>	<b>42</b>
<b>DODANIE A PREMIESTNENIE.....</b>	<b>43</b>
Zmena pozície dverí .....	43
<b>KÝM KONTAKTUJETE POPREDAJNÝ SERVIS .....</b>	<b>44</b>
Tipy na šetrenie energie .....	45
<b>ČASTI SPOTREBIČA A PRÍSLUŠENSTVO .....</b>	<b>46</b>
<b>TECHNICKÉ ÚDAJE.....</b>	<b>47</b>
<b>INFORMÁCIE PRE SKÚŠOBNÉ INŠTITÚCIE .....</b>	<b>47</b>

## PRE DOKONALÉ VÝSLEDKY

Ďakujeme, že ste si zakúpili tento produkt značky AEG! Je navrhnutý tak, aby po dlhé roky podával dokonalý výkon vďaka inovatívnym technológiám uľahčujúcim život a vďaka funkciám, ktoré nenájdete u obyčajných spotrebičov. Venujte prosím pár minút prečítaní týchto informácií, aby ste mohli používať svoj spotrebič čo najefektívnejšie.

Navštívte našu webovú lokalitu na:



Získanie používateľských odporúčaní, brožúr, riešení problémov, informácií o servise a oprave:

**[www.aeg.com/support](http://www.aeg.com/support)**



Zaregistrujte si svoj spotrebič v záujme lepšieho servisu:

**[www.registreaeg.com](http://www.registreaeg.com)**



Nákup príslušenstva, spotrebného tovaru a originálnych náhradných dielov pre spotrebič:

**[www.aeg.com/shop](http://www.aeg.com/shop)**

## ZÁKAZNÍCKA STAROSTLIVOSŤ A SERVIS

Vždy používajte originálne náhradné diely.

Pri obrátení sa na autorizované servisné centrum sa uistite, či máte k dispozícii tieto údaje: model, PNC, sériové číslo.

Údaje môžete nájsť na výrobnom štítku.

 Varovanie/upozornenie – bezpečnostné informácie

 Všeobecné informácie a tipy

 Environmentálne informácie

Podlieha zmenám bez oznámenia.

### Všeobecné upozornenia

Pred inštaláciou a použitím spotrebiča si pozorne prečítajte návod na použitie. Nie sme zodpovední za škody vzniknuté nesprávnym používaním.

Dodržte pokyny uvedené na spotrebiči a v návode na použitie, tento návod uchovajte na bezpečnom mieste, aby ste mohli vyriešiť problémy, ak k nim v budúcnosti nedôjde.

Tento spotrebič nie je určený na používanie ako vstavaný spotrebič.

V prípade, že nenainštalujete spotrebič ako voľne stojaci, ale dodržíte priestor potrebný pre rozmery spotrebiča, spotrebič bude fungovať správne, ale môže sa mierne zvýšiť spotreba energie.

**! VAROVANIE:** Vetracie otvory, v spotrebiči alebo vo vstavanej konštrukcii, udržiavajte bez prekážok.

**! VAROVANIE:** Nepoužívajte mechanické zariadenia ani iné spôsoby na urýchlenie odmrazovania iné ako tie, ktoré odporúča výrobca.

**! VAROVANIE:** V priestore na potraviny nepoužívajte elektrické spotrebiče, ak nejde o typ odporúčaný výrobcom.

**! VAROVANIE:** Nepoškodíte chladiaci okruh.

**! VAROVANIE:** Pri umiestňovaní spotrebiča sa uistite, že napájací kábel nie je zachytený alebo poškodený.

**! VAROVANIE:** K zadnej strane spotrebiča neumiestňujte prenosné rozvodky alebo prenosné zdroje napätia.

**! VAROVANIE:** Aby ste predišli nebezpečenstvu spôsobenému nestabilitou spotrebiča, je potrebné ho upevniť podľa pokynov.



Ak váš spotrebič ako chladivo používa R600 - túto informáciu zistíte zo štítku na chladničke - musíte dávať pozor počas prepravy a inštalácie, aby ste predišli poškodeniu prvkov chladničky. Aj napriek tomu, že R600a je prírodný plyn šetrný na životné prostredie, tak z dôvodu, že je výbušný, treba v prípade výskytu úniku spôsobeného poškodením prvkov chladiča odniesť chladničku od otvoreného plameňa alebo zdrojov tepla a nechať niekoľko minút vetrať miestnosť, v ktorej sa spotrebič nachádza.

- Všetky baliace materiály uchovávajúte mimo dosahu detí a zabezpečte náležitú likvidáciu obalu.
- Počas prenášania a umiestnenia chladničky dávajte pozor, aby ste nepoškodili okruh chladiaceho plynu.
- V tomto spotrebiči neskladujte výbušné látky, napr. plechovky s aerosólom.
- Tento spotrebič je určený výlučne na skladovanie potravín a nápojov.
- Tento spotrebič je určený výlučne na použitie v domácnosti v interiéri.
- Tento spotrebič sa môže používať v kanceláriách, hosťovských izbách v hoteloch a penziónoch a iných podobných ubytovacích zariadeniach, kde takéto používanie nepresahuje (priemerné) úrovne používania v domácnosti.
- Ak sa zástrčka chladničky nezmesť do zásuvky, musí byť vymenená výrobcom, servisným technikom alebo kvalifikovanými osobami, aby sa predišlo zraneniu.
- Špeciálne uzemnená zástrčka bola pripojená k napájacímu káblu vašej chladničky. Táto zástrčka sa musí používať so špeciálne uzemnenou zásuvkou 16 A alebo 10 A, v závislosti od krajiny, kde bude produkt predávaný. Ak sa vo vašej domácnosti žiadna takáto zásuvka nenachádza,

dajte si ju nainštalovať autorizovaným elektrikárom.

- Tento spotrebič môžu používať deti od 8 rokov a staršie a osoby s obmedzenými fyzickými, zmyslovými alebo mentálnymi schopnosťami alebo s nedostatkom skúseností a znalostí, ak sa na ne bude dohliadať alebo sa im poskytnú pokyny o používaní spotrebiča bezpečným spôsobom a pochopia príslušné nebezpečenstvá. Deti sa nesmú hrať so spotrebičom. Deti bez dozoru nesmú vykonávať čistenie ani používateľskú údržbu.
- Deti vo veku od 3 do 8 rokov smie nakladať a vykladať chladiace spotrebiče. Deti nemajú vykonávať údržbu alebo čistenie spotrebiča, veľmi malé deti (0 – 3 rokov) nemajú používať spotrebič, malé deti (3 – 8 rokov) nemajú používať spotrebič, ak sú bez stáleho dozoru, staršie deti (8 – 14 rokov) a ľudia s obmedzenými fyzickými alebo duševnými schopnosťami môžu používať spotrebiče bezpečne, ak sú pod dozorom alebo boli o bezpečnom použití spotrebiča náležite poučení. Ľudia s veľmi obmedzenými schopnosťami nemajú používať spotrebič, kým nie sú pod stálym dozorom.
- Ak je napájací kábel poškodený, výrobca, jeho servisné stredisko alebo iná náležite kvalifikovaná osoba ho musí vymeniť, aby nemohlo dôjsť k ublíženiu na zdraví.
- Tento spotrebič nie je určený na použitie v nadmorských výškach nad 2000 m.

### **Aby nedošlo ku kontaminácii jedla, dodržujte prosím nasledujúce pokyny:**

- Ponechanie dvierok v otvorenom stave po dlhú dobu môže spôsobiť výrazný nárast teploty vnútri oddelenia spotrebiča.
- Pravidelne očist'ujte povrchy, ktoré prichádzajú do kontaktu s jedlom, a tiež prístupné odtokové systémy.
- Surové mäso a ryby uchovávajte v chladničke vo vhodných kontajneroch, aby nedochádzalo k ich kontaktu s inými

potravínami alebo kvapnutiu na ne.

- Oddelenie pre mrazené potraviny označené dvoma hviezdčkami sú vhodné pre uchovávanie vopred zmrazených potravín, uchovávanie alebo výrobu zmrzliny a výrobu ľadových kociek.
- Oddelenie označené jednou, dvoma alebo tromi hviezdčkami nie sú vhodné pre zmrazenie čerstvého jedla.
- Ak chladiace zariadenie je ponechané prázdne po dlhú dobu, je nutné ho vypnúť, rozmraziť, očistiť, osušiť a ponechať dvierka otvorené, aby ste zabránili tvorbe plesní vo vnútri spotrebiča.

## **Servis**

- Pre opravy spotrebiča kontaktujte autorizované servisné centrum. Používajte len originálne náhradné diely.
- Pamätajte si, že samostatné alebo neodborné opravovanie môže negatívne ovplyvniť bezpečnosť spotrebiča, čo povedie k zrušeniu záruky.
- Nasledujúce náhradné diely budú k dispozícii po dobu 7 rokov od zastavenia výroby daného modelu: termostaty, teplotné snímače, obvody dosky, prvky osvetlenia, rukoväte dvierok, závesy dvierok, nádoby a koše.
- Niektoré z týchto náhradných dielov sú k dispozícii výhradne pre profesionálne opravára a všetky náhradné diely sa nemusia vzťahovať ku všetkým modelom.
- Tesnenie dvierok bude k dispozícii po dobu 10 rokov od zastavenia výroby daného modelu.

## Staré a zastarané chladničky

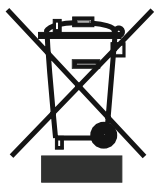

- Ak má vaša stará chladnička zámok, zlomte ho alebo ho odstráňte, pretože deti sa môžu zachytiť dovnútra a môže dôjsť k nehode.
- Staré chladničky a mrazničky obsahujú izolačný materiál a chladiace látku s CFC. Pri eliminovaní starých chladničiek dajte pozor, aby ste nepoškodili životné prostredie.
- Na miesto likvidácie starých chladničiek sa spýtajte na miestnom úrade.

### Poznámky:

- Tento spotrebič je vyrobený tak, aby bol použitý v domácnostiach a možno ho použiť iba v domácom prostredí a na špecifikované účely. Nie je určená na komerčné alebo laboratórne použitie. Takéto použitie spôsobí, že záruka stratí platnosť a naša spoločnosť neponesie zodpovednosť za straty, ku ktorým dôjde.
- Tento spotrebič je vyrobený tak, aby sa používal v domácnostiach a je vhodný iba pre skladovanie / chladenie potravín. Nie je vhodný na komerčné použitie a/alebo skladovanie látok iných ako sú potraviny. Naša spoločnosť nie je zodpovedná za straty, ktoré by sa v opačnom prípade vyskytli.

### Bezpečnostná varovania

- Nepoužívajte rozvojky ani predžhovací kábel.
- Nezapájajte do starých, poškodených alebo opotrebovaných zásuviek.
- Kábel neťahajte, neohýbajte.
- Káble neohýbajte a udrzte je mimo dosah horúcich povrchov.



- Po inštalácii sa uistite, či sa napájací kábel nezachytil pod spotrebičom.
- Tento spotrebič je navrhnutý na použitie dospelými osobami, nedovoľte deťom, aby sa so spotrebičom hrali alebo sa vešali na dvere.
- Nezapájajte do zásuvky ak máte mokré ruky, mohlo by dôjsť k úrazu elektrickým prúdom!
- Do priechodka mrazničky nedávajte sklenené fľaše alebo nádoby s nápojmi. Fľaše alebo plechovky môžu explodovať.
- Z dôvodu vašej bezpečnosti nedávajte do chladničky výbušné alebo horľavé materiály. Nápoje s vyšším obsahom alkoholu umiestnite vertikálne pričom ich hrdlá v priechodku chladničky pevne uzatvorte.
- Keď beriete ľad vyrobený v priestore mrazničky, nedotýkajte sa ho, pretože môže spôsobiť omrzliny a/alebo sa môžete porezať.
- Zmrazených produktov sa nedotýkajte mokrymi rukami! Nejedzte zmrzlinu a kocky ľadu okamžite potom, čo ich vyberiete z priechodku mrazničky!
- Zmrazené potraviny po rozmrazení znovu nezamrazujte. To môže spôsobiť zdravotné problémy, napr. otravu jedlom.





- Hornú časť chladničky nezakrývajte. Ovplyvní to výkonosť chladničky.
- V chladničke ani mrazničke nespúšťajte žiadne elektrické spotrebiče.

## Inštalácia a prevádzka vašej chladničky

*Pred spustením chladničky musíte venovať pozornosť nasledujúcim bodom:*

- Prevádzkové napätie vašej chladničky je 220-240V pri 50 Hz.
- Zástrčka musí byť po inštalácii ľahko dostupná.
- Po prvom zapnutí spotrebiča sa môže objaviť zápach. Zmizne, ako náhle začne spotrebič chlaadiť.
- Než vykonáte pripojenie na napájanie, skontrolujte, či napätie na výrobnom štítku zodpovedá napätie elektrického systému vo vašej domácnosti.
- Zástrčku zapojte do zásuvky s účinným uzemnením. Ak nie je zásuvka uzemnená, alebo ak sa nezhoduje, navrhujeme, aby ste o pomoc požiadali autorizovaného elektrikára.
- Spotrebič musí byť zapojený do riadne inštalovanej zásuvky s poistkou. Napájanie (AC) a napätie musí zodpovedať údajom na typovom štítku spotrebiča (typový štítok sa nachádza v ľavej vnútornej časti spotrebiča).
- Nenesieme zodpovednosť za škody, ku ktorým môže dôjsť z dôvodu neuzemneného použitia.
- Chladničku umiestnite na miesto, kde nebude vystavená priamemu slnečnému svetlu.
- Vaša chladnička nesmie byť nikdy používaná vonku alebo ponechaná na daždi.
- Váš spotrebič musí byť minimálne 50 cm od rúr, plynových rúr alebo radiátorov, a minimálne 5 cm od elektrických rúr.
- Výšku voľného priestoru, ktorý musí byť ponechaný nad spotrebičom, môžeme vypočítať z rozmerov uvedených v kapitole Rozmery.
- Na spotrebič nekladte ťažké predmety.
- Spotrebič pred použitím dôkladne vyčistite, najmä vo vnútri (viď Čistenie a Údržba).
- Postup inštalácie do kuchynskej linky je uvedený v časti návodu Postup inštalácie do kuchynskej linky. Tento produkt je určený na použitie iba v správnych kuchynských linkách.
- Nastaviteľné predné nohy musia byť nastavené tak, aby váš spotrebič bol vyrovnaný a stabilný. Nožičky môžete nastaviť otočením v smere hodinových ručičiek (alebo naopak). To musí byť vykonané pred vložením potravín do chladničky.
- Pred použitím chladničky utrite všetky časti teplou vodou, do ktorej pridáte čajovú lyžičku jedlej sódy a potom povrch opláchnite čistou vodou a vysušte. Po vyčistení všetko dajte na svoje miesto.
- Ak umiestňujete voľne stojaci spotrebič k stene, použite vymedzovacie kolíky, aby ste zaručili potrebnú vzdialenosť.

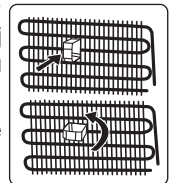

- Pre inštaláciu do výklenku strana po strane pozri spojovaciu sadu dodávanú so skriňovou mrazničkou a jej inštaláciu príručku (POZNÁMKA: spojovaciu sadu je možné tiež zakúpiť samostatne ako príslušenstvo).

## Vnútorne osvetlenie

 **VAROVANIE!**  
Nebezpečenstvo zásahu elektrickým prúdom.

- Informácie týkajúce sa svetiel vnútri tohto výrobku a náhradných dielov svetiel predávaných samostatne: Tieto svetlá by mali odolať mimoriadnym fyzikálnym podmienkam v domácich spotrebičoch, ako sú teplota, vibrácie, vlhkosť alebo sú určené na signalizovanie informácií o prevádzkovom stave spotrebiča. Nie sú určené na používanie v iných spotrebičoch a nie sú vhodné na osvetľovanie izieb v domácnosti.

## Pred použitím chladničky

- Pri prvom spustení alebo pri spustení po preprave nechajte chladničku stáť 3 hodiny a až potom zapojte. V opačnom prípade poškodíte kompresor.
- Vaša chladnička môže pri prvom spustení trochu zapáchať, zápach zmizne akonáhle chladnička začne chadiť.



## Informácie o technológii No-Frost

Chladničky s technológiou No-Frost sa odlišujú od iných statických chladničiek svojím princípom prevádzky.

Pri normálnych chladničkách vlhkosť, ktorá preniká do chladničiek v dôsledku otvorenia dverí, a vlhkosť nachádzajúca sa v potravinách spôsobuje zamrzanie v zadnej časti vzduchového vedenia. Ak chcete rozmraziť námrazu a ľad v zadnej časti vzduchového vedenia, musíte chladničku pravidelne vypínať a potraviny, ktoré je potrebné uchovať vychladené, umiestniť do samostatného chladiaceho priečinka chladničky. V prípade chladničiek s technológiou No-Frost je situácia úplne odlišná. Pomocou ventilátora sa do priečinka chladničky rovnomerne a rovnako fúka suchý a chladný vzduch z viacerých bodov. Chladný vzduch rovnomerne a rovnako rozvádzaný medzi policami chladí všetky potraviny rovnomerne a rovnako, čím sa predchádza vlhkosti a zamŕzaniu. Preto vaše chladničky s technológiou No-Frost ponúkajú okrem obrovskej kapacity a štýlového vzhľadu aj jednoduché používanie.

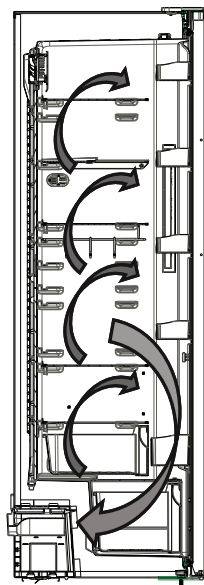

Klapky sú umiestnené na zadnej stene za zásuvkou na mimoriadne chladenie. Otváraním a zatváraním klapiek je možné regulovať množstvo chladného vzduchu vstupujúceho do zásuvky na mimoriadne chladenie. Na zabezpečenie čo najlepšieho prúdenia vzduchu nechajte klapky otvorené.

## Rozmery

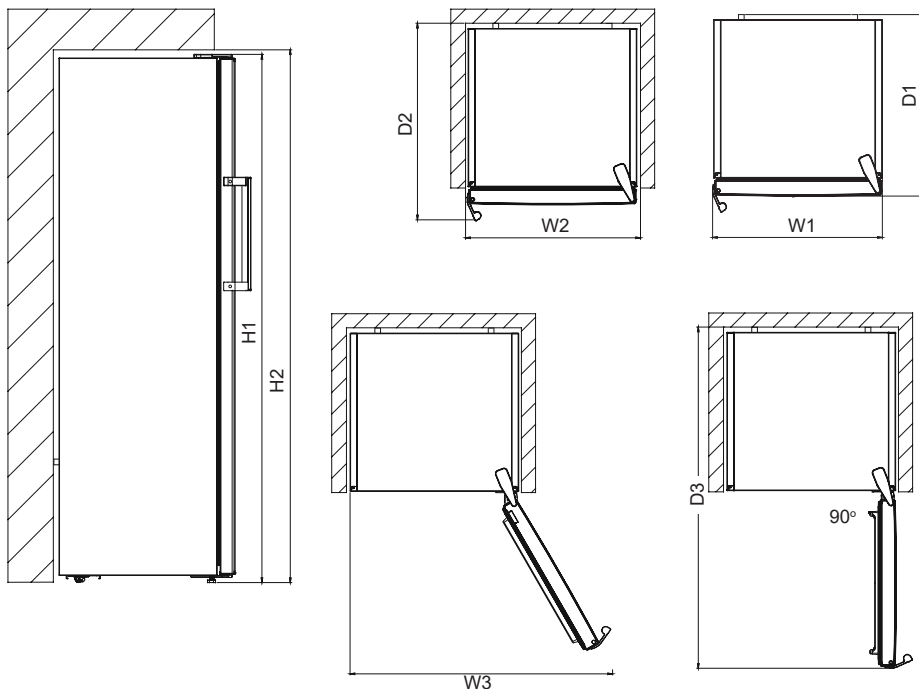

Celkové rozmery <sup>1</sup>		
H1*	mm	1860
W1	mm	595
D1	mm	650

<sup>1</sup> – výška, šírka a hĺbka spotrebiča bez rukoväte a nôžok

\* vrátane výšky horného závesu (10 mm)

Priestor potrebný pri používaní <sup>2</sup>		
H2	mm	1900
W2	mm	600
D2	mm	718

<sup>2</sup> – výška, šírka a hĺbka spotrebiča vrátane rukoväte plus priestor nevyhnutný na voľnú cirkuláciu chladiaceho vzduchu

Celkový priestor potrebný pri používaní <sup>3</sup>		
W3	mm	917
D3	mm	1158

<sup>3</sup> – výška, šírka a hĺbka spotrebiča vrátane rukoväte plus priestor nevyhnutný na voľnú cirkuláciu chladiaceho vzduchu, plus priestor nevyhnutný na umožnenie otvárania dveriek na minimálny uhol umožňujúci vyberanie všetkého vnútorného príslušenstva

## KAPITOLA -2 INFORMÁCIE O POUŽITÍ

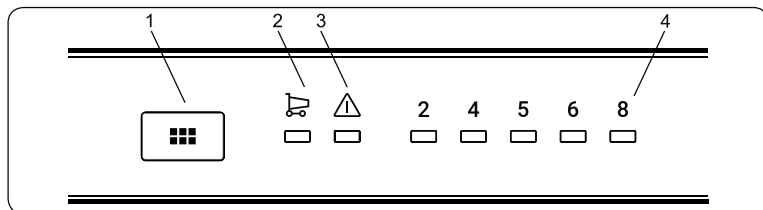

### Ovládací panel

- 1- Tlačidlo nastavenia teploty mrazničky
- 2- Symbol Režim super-chladenia
- 3- alarm Kontrolka LED
- 4- Chladnička nastavená indikátor teploty

### Tlačidlo nastavenia teploty v časti mrazničky

#### Osvetlenie (ak je dostupné)

Ak je spotrebič zapojený po prvýkrát, vnútorné osvetlenie sa môže zapnúť o 1 minútu neskôr z dôvodu úvodných testov.

Toto tlačidlo umožní nastaviť teplotu v mrazničke. Stlačte toto tlačidlo a nastavte hodnoty teploty v časti mrazničky. Toto tlačidlo sa používa aj na aktiváciu režimu superchladenia.

#### Kontrolka alarmu

V prípade problémov s chladničkou sa rozsvieti červená kontrolka alarmu

#### Režim superchladenia

##### Kedy sa použije?

- Na schladenie veľkého množstva potravín.
- Na schladenie rýchleho občerstvenia.
- Ak chcete potraviny schladiť rýchlo.
- Pri dlhodobom skladovaní sezónnych potravín.

##### Ako používať?

- Stlačte tlačidlo nastavenia teploty, kým sa nerozsvieti kontrolka superchladenia.
- V tomto režime bude svietiť kontrolka supermrazenia.
- Optimálny výkon spotrebiča pri maximálnej kapacite chladenia dosiahnete nastavením prístroja do režimu aktívneho superchladenia 6 hodín pred vložením čerstvých potravín do mrazničky.

##### Počas tohto režimu:

Ak stlačíte tlačidlo nastavenia teploty, režim bude zrušený a nastavenie sa obnoví od 2.

**Poznámka:** Režim "Supermrazenie" sa automaticky zruší po 6 hodinách, alebo keď teplota v mrazničke klesne pod 2°C.

## Nastavenia teploty chladničky

- Pôvodná teplota na displeji je 5 °C.
- Tlačidlo nastavenia mrazničky stlačte raz.
- Pri každom stlačení tlačidla sa teplota nastavenia zvýši. (2°C, 4°C, 5°C, 6°C, 8°C, superchladenie)
- Ak budete tlačidlo nastavenia chladničky stláčať dovtedy, kým sa na displeji nastavenia chladničky objaví

symbol superchladenia a nasledujúce 3 sekundy nestlačíte žiadne iné tlačidlo, zablíkajú Superchladenie.

Ak budete tlačidlo ďalej držať, reštartuje sa na poslednú hodnotu.

## Odporúčané hodnoty teploty chladničky

Kedy upravovať	Vnútoraná teplota
Na vychladenie chladničky pri minimálnej kapacite	8 °C
Pri normálnom používaní	4 °C
Na vychladenie chladničky pri maximálnej kapacite	2 °C

## Upozornenia pri nastaveniach teploty

- Pred dokončením nastavenia neprechádzajte na iné nastavenie.
- Nastavenia teploty by sa mali vykonať podľa častosti otvárania dveriek, množstva potravín uchovávaných v chladničke a okolitej teploty okolo chladničky.
- Po zapojení môže byť vaša chladnička v nepretržitej prevádzke až 24 hodín, a to v závislosti od okolitej teploty, kým sa kompletne schladí.
- Počas tohto obdobia neotvárajte pravidelne dvere chladničky a nedávajte do nej nadmerné množstvo potravín.
- Použite sa funkcia 5 minútového oneskorenia, aby sa predišlo poškodeniu kompresora chladničky, keď odpojíte zástrčku a potom ju opätovne zapojíte, aby sa znova používala alebo v prípade prerušenia napájania. Vaša chladnička začne po 5 minútach normálne fungovať.
- Vaša chladnička je navrhnutá tak, aby fungovala pri intervaloch okolitej teploty uvedených v normách, a to v súlade s klimatickou triedou uvedenou na informačnom štítku. Neodporúčame prevádzku vašej chladničky mimo uvedených limitných hodnôt teploty s ohľadom na efektívnosť chladenia.
- Tento spotrebič je navrhnutý na použitie pri okolitej teplote v rozmedzí 10°C - 43°C.

Klimatická trieda	Význam	Okolité teplota
T	tropická	Tento chladiaci spotrebič je určený na používanie pri teplote okolia v rozsahu od 16 °C do 43 °C.
ST	subtropická	Tento chladiaci spotrebič je určený na používanie pri teplote okolia v rozsahu od 16 °C do 38 °C.
N	Normálna	Tento chladiaci spotrebič je určený na používanie pri teplote okolia v rozsahu od 16 °C do 32 °C.
SN	Subnormálna	Tento chladiaci spotrebič je určený na používanie pri teplote okolia v rozsahu od 10 °C do 32 °C.

## Príslušenstvo

### Ak je na vašom zariadení k dispozícii turbo ventilátor

Nezakrivajte prívod vzduchu a výstupné otvory pri ukladaní potravín, inak bude narušená cirkulácia vzduchu zabezpečená turbo ventilátorom.

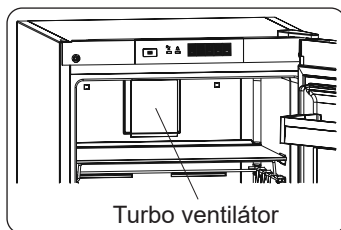

### Zásuvky na mimoriadne chladenie

Ideálne na zachovanie chuti a štruktúry čerstvých rýb, mäsa a syrov. Výsuvná zásuvka zabezpečuje prostredie s nižšou teplotou v porovnaní so zvyškom chladničky vďaka aktívnej cirkulácii studeného vzduchu.



### Ovládač vlhkosti (Pri niektorých modeloch)

Keď je ovládač vlhkosti v zatvorenej polohe, umožňuje to dlhšie uskladnenie čerstvého ovocia a zeleniny.

Ak je kontajner úplne plný, otvor na čerstvý vzduch, ktorý sa nachádza pred kontajnerom, treba otvoriť. Pomocou tohto vzduchu sa bude ovládať množstvo vlhkosti v kontajneri a môžete zvýšiť životnosť.

Ak na sklenenej poličke uvidíte nejakú kondenzáciu, ovládanie vlhkosti by ste mali dať do otvorenej polohy.

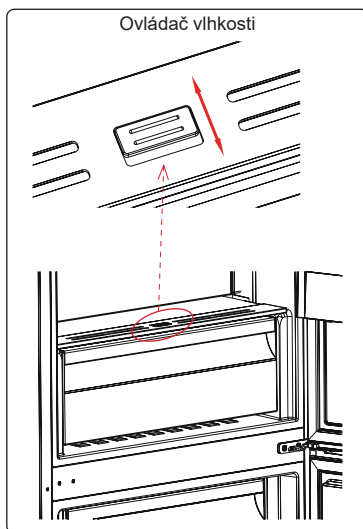

### CustomFlex (Pri niektorých modeloch)

CustomFlex® vám umožňuje prispôsobiť priestor vo vnútri chladničky podľa vašich potrieb. Na vnútornej strane dveriek sú skladovací kontajner a pohyblivé kontajnery, takže si môžete prispôsobiť ich umiestnenie, ako budete chcieť. Kontajnery sú dokonca vyberateľné, takže sa dajú z chladničky vybrať pre jednoduchý prístup.

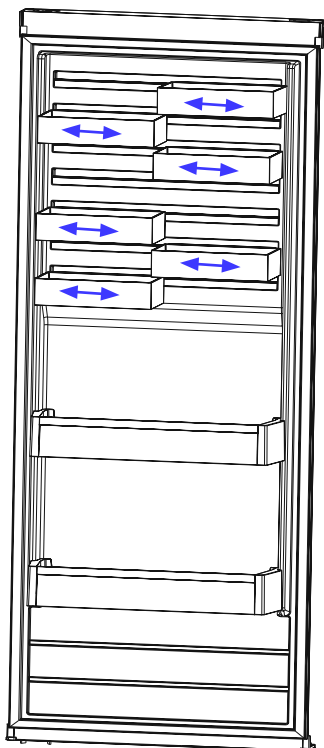

**Vizuálne a textové popisy na časti príslušenstva sa môžu odlišovať v závislosti od modelu spotrebiča.**

## Indikátor teploty

Aby ste mohli lepšie nastaviť chladničku, vybavili sme ju teplotným indikátorom, ktorý sa nachádza v najchladnejšej oblasti.

Aby ste lepšie skladovali potraviny v chladničke, najmä v najchladnejšej oblasti, uistite sa, že na indikátore teploty svieti nápis „OK“. Ak sa nápis „OK“ nezobrazuje, znamená to, že teplota nebola nastavená správne

Môže byť ťažké vidieť indikátor, uistite sa, že svieti správne. Pri každej zmene nastavenia teploty počkajte, kým sa teplota v zariadení stabilizuje. Ak je to potrebné, pokračujte novým nastavením teploty. Zmeňte polohu nastavenia teploty a pred novou kontrolou a potenciálnou zmenou počkajte aspoň 12 hodín.



**POZNÁMKA:** Pri častom alebo predĺženom otváraní dverí alebo po umiestnení čerstvých potravín do zariadenia je normálne, že sa na indikátore nastavenia teploty nezobrazuje nápis „OK“. Ak sa nadmerne nahromadia ľadové kryštály (na dolnej stene zariadenia) na oddiele chladničky, výparníku (kvôli preťaženiu zariadenia, vysokej teplote v miestnosti, častému otváraniu dverí), dajte nastavenie teploty zariadenia na nižšiu polohu, kým sa kompresor opäť nezačne vypínať.

### Skladujte potraviny v najchladnejšej oblasti chladničky.

Vaše potraviny budú lepšie uskladnené, keď ich dáte do najvhodnejšej chladiacej oblasti. Najchladnejšia oblasť je tesne nad kontajnerom.

Nasledujúci symbol označuje najchladnejšiu oblasť chladničky.

Ak chcete mať istotu, že je v tejto oblasti nízka teplota, uistite sa, že sa polička nachádza na úrovni tohto symbolu, ako je vidieť na obrázku.

Horná hranica najchladnejšej oblasti je označená dolnou stranou nálepky (hrot šípky). Najchladnejšia oblasť hornej poličky musí byť na rovnakej úrovni ako je hlava šípky. Najchladnejšia oblasť je pod touto úrovňou.

Keďže sú tieto poličky odoberateľné, uistite sa, že sú vždy na rovnakej úrovni s limitmi zón popísanými na nálepkách, aby sa zaručili teploty v tejto oblasti.

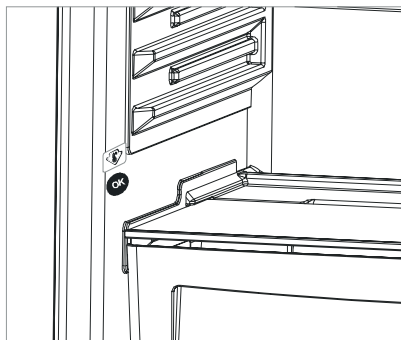



## KAPITOLA -3 SKLADOVANIE POTRAVÍN V SPOTREBIČI

### Oddiel chladničky

- Priestor pre čerstvé potraviny je označený symbolom  (na výkonnostnom štítku).
- Na zníženie vlhkosti a následného zvýšenia tvorby námrazy nikdy nedávajte kvapaliny do chladničky v neutesnených nádobách. Námraza sa obvykle koncentruje v najchladnejších častiach výparníka a časom bude potrebné častejšie rozmrazovanie.
- Do chladničky nikdy nedávajte teplé potraviny. Teplé jedlo alebo potraviny by ste mali nechať vychladnúť pri izbovej teplote a treba ich uložiť tak, aby sa zaistila adekvátna cirkulácia vzduchu v oddiele chladničky.
- Nič by sa nemalo dotýkať zadnej steny, pretože to spôsobí tvorbu námrazy a primrznutie balenia k zadnej stene. Neotvárajte dvere chladničky príliš často.
- Dajte mäso a rybu (zabalené v balení alebo v plastových vrecúškach), ktoré použijete do 1 – 2 dní, do dolnej časti oddielu chladničky (tzn. nad kontajnerom), keďže je to najchladnejšia časť a zaistí najlepšie podmienky skladovania.
- Ovocie a zeleninu môžete dať nezabalené do kontajnera.



**Poznámka:** Zemiaky, cibule a cesnak by sa nemali uchovávať v chladničke.

*Nižšie uvádzame niektoré návrhy o umiestnení a skladovaní potravín v priečinku chladničky.*

Potraviny	Maximálny čas skladovania	Miesto umiestnenia v priečinku chladničky
Zelenina a ovocie	1 týždeň	Priehradka na zeleninu
Mäso a ryby	2 - 3 dni	Zabalené v plastovej fólii alebo vo vreckách, prípadne v nádobe na mäso (na sklenenej poličke)
Čerstvý syr	3 - 4 dni	V špeciálnej poličke vo dverách
Maslo a margarín	1 týždeň	V špeciálnej poličke vo dverách
Fľaškové produkty mlieko a jogurt	Až do dátumu spotreby odporúčaného výrobcom	V špeciálnej poličke vo dverách
Vajíčka	1 mesiac	V poličke na vajíčka
Varené potraviny	2 dni	Všetky poličky



**POZNÁMKA:** Najefektívnejšie využitie energie je zabezpečené pri umiestnení zásuviek v spodnej časti chladničky a rovnomernom umiestnení polic, zatiaľ čo pozície košíkov na dverkách chladničky spotrebu energie neovplyvňuje.

## KAPITOLA -4 ČISTENIE A ÚDRŽBA

- **Pred začatím čistenia sa uistite, že chladničku odpojíte.**

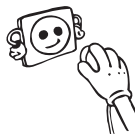

- Chladničku nečistíte nalievaním vody.



- Vnútornú a vonkajšiu stranu môžete utrieť pomocou jemnej handričky alebo špongie s použitím teplej a mydlovej vody.

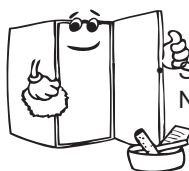

Samostatne vyberte časti a vyčistite ich mydlovou vodou.  
Nečistite ich v umývačke riadu.



- Pri čistení nikdy nepoužívajte horľavé, výbušné alebo leptavé materiály, ako napríklad riedidlo, plyn alebo kyselinu.

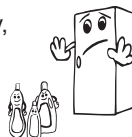

- Raz do roka by ste mali vyčistiť kondenzátor metlou, aby sa zabezpečila úspora energie a zvýšila produktivita.

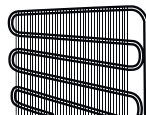

**Uistite sa, že počas čistenia bude chladnička odpojená.**

## KAPITOLA -5 DODANIE A PREMIESTNENIE

- Originálne balenie a penovú výplň si môžete uschovať pre opätovnú prepravu (voliteľne).
- Chladničku by ste mali dať do hrubého balenia, upevniť páskami alebo silnými špagátmi a postupovať podľa pokynov prepravy balenia za účelom opätovného prepravenia.
- Vyberte pohyblivé diely (poličky, príslušenstvo, priečinky na zeleninu atď.) alebo ich upevnite v chladničke k zarážkam pomocou pásov počas premiestňovania a prepravy.
- Chladničku prenášajte vo vzpriamenej polohe.

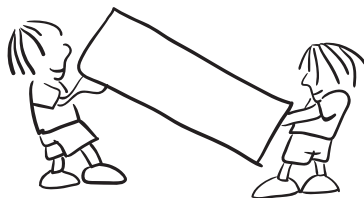

### Zmena pozície dverí

- Smer otvárania dvierok vašej chladničky sa nedá zmeniť, ak sú rukoväte dverí na vašej chladničke nainštalované z predného povrchu dvierok.
- Smer otvára možno zmeniť v prípade modelov bez rukovätí a modelov s rukovätami na bočných stranách.
- Ak je potrebné zmeniť smer otvárania dverí, musíte kontaktovať najbližší autorizovaný servis, a požiadať o zmenu smeru otvárania.

## KAPITOLA -6 KÝM KONTAKTUJETE POPREDAJNÝ SERVIS

LED dióda alarmu sa rozsvieti	TYP CHYBY	DÔVOD	ČO TREBA VYKONAŤ
	"Zlyhanie Varovanie"	Niektorý diel(-y) je/sú chybné alebo zlyhal proces chladenia	Skontrolujte, či nie sú otvorené dvere. V prípade, že dvere nie sú otvorené, čo najskôr požiadajte o pomoc servis.

Ak chladnička nefunguje správne, môže sa jednať o malý problém, preto pred kontaktovaním elektrikára kvôli úspore času a peňazí skontrolujte tieto.

### Čo robiť, ak váš spotrebič nefunguje:

#### Skontrolujte, či:

- Nie je žiadne napájanie,
- Hlavný domáci vypínač je odpojený,
- Zásuvka je dostačujúca. Aby ste do skontrolovali, zapojte do rovnakej zásuvky iný spotrebič, o ktorom viete, že funguje.

### Čo robiť, ak váš spotrebič nefunguje dobre:

#### Skontrolujte, či:

- ste spotrebič nepreťažili,
- dvere dokonale priliehajú,
- na kondenzátore nie je prach,
- je v zadnej časti a po stranách dostatok miesta.

### Ak je vaša chladnička nadmerne hlučná:

#### Normálne zvuky

#### Praskanie (zvuk praskania ľadu):

- Počas automatického odmrazovania.
- Ak sa spotrebič ochladzuje alebo zohrieva (kvôli rozpínaniu materiálov spotrebiča).

**Krátke praskanie:** Môžete ho počuť, keď termostat zapne a vypne kompresor.

**Zvuk kompresora: Normálny zvuk motora.** Tento hluk znamená, že kompresor normálne funguje. Kompresor môže krátky čas vydávať väčšiu hlučnosť, keď sa aktivuje.

**Bublajúci a čľapotajúci hluk:** Tento hluk spôsobuje prietok chladiacej látky v rúrkach systému.

**Hluk prietoku vody:** Normálny hluk prietoku vody pretekajúcej do výparníka počas rozmrazovania. Tento hluk môžete počuť počas rozmrazovania.

**Zvuk fúkania vzduchu:** Normálny zvuk ventilátora. Tento zvuk vydáva chladnička počas normálnej prevádzky systému v dôsledku cirkulácie vzduchu.

### **Ak sú teplé hrany priestoru chladničky, ktoré sú v kontakte s pántami dvierok:**

Obzvlášť počas leta (horúce počasie) sa povrchy, s ktorými sú v kontakte pánty, môžu zahrievať počas prevádzky kompresora. Je to normálne.

### **Ak sa vytvorí vlhkosť v chladničke:**

- Sú všetky potraviny správne zabalené? Vysušili sa priečinky pred ich vložením do chladničky?
- Sú dvere chladničky často otvárané? Keď sa otvoria dvere, do chladničky sa dostane vlhkosť z miestnosti. Pri častom otváraní dverí sa vlhkosť bude tvoriť rýchlejšie, najmä ak je vysoká vlhkosť v miestnosti.

### **Ak sa dvere zle zatvárajú alebo otvárajú;**

- Nebránia dverám v zatváraní balíky potravín?
- Sú priečinky dverí, police a zásuvky správne uložené?
- Sú poškodené alebo roztrhnuté spoje dvierok?
- Je vaša chladnička na rovnom povrchu?

### **Odporúčania**

- Ak chcete prístroj úplne vypnúť, odpojte ho od sieťovej zásuvky (kvôli čisteniu a s ponechanými otvorenými dverami)

### **Tipy na šetrenie energie**

1. Spotrebič umiestnite v chladnej, dobre vetranej miestnosti, nie na priamom slnku a nie v blízkosti tepelného zdroja (chladíč, sporák... atď). V opačnom prípade použite izolačnú dosku.
2. Teplé potraviny a nápoje nechajte vychladiť mimo spotrebiča.
3. Pri vkladaní nápojov alebo iných tekutín do chladničky ich prikryte, inak sa v nej zvyšuje vlhkosť. Z tohto dôvodu sa predĺži pracovný čas. Zakrytie nápojov alebo iných tekutín pomáha tiež zachovať vôňu a chuť.
4. Snažte sa nenechávať dvere dlhú dobu otvorené a vyhýbajte sa ich častému otváraniu, keďže do priestoru bude vchádzať teplý vzduch a kompresor sa bude zbytočne často zapínať.
5. Kryty častí s rozličnými teplotami (zásuvky na ovocie a zeleninu, mraziaca časť... atď) nechávajte zatvorené
6. Tesnenie dverí musí byť čisté a nepoškodené. Ak sú tesnenia opotrebované, vymeňte ich.
7. Funkcia Režim Eco / východiskové nastavenie uchováva čerstvé potraviny a zároveň šetrí energiu.
8. Oddelenie pre čerstvé potraviny (Chladnička): Najefektívnejšie využitie energie je zabezpečené pri umiestnení zásuviek v spodnej časti chladničky a rovnomernom umiestnení políc.

## KAPITOLA -7 ČASTI SPOTREBIČA A PRÍSLUŠENSTVO

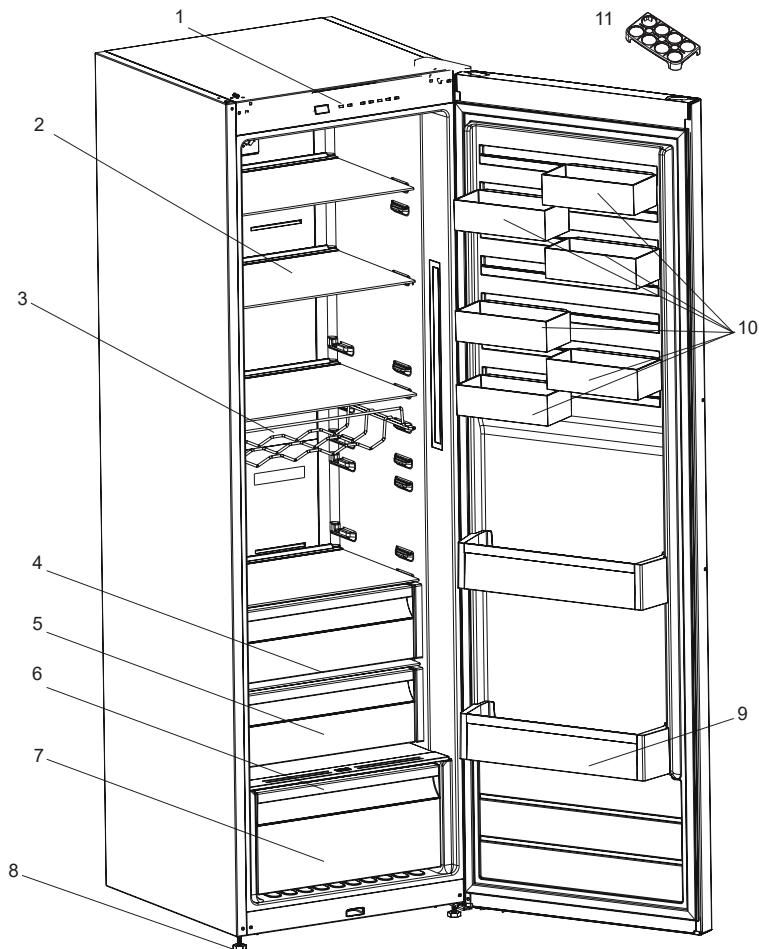

Táto prezentácia sa týka iba častí spotrebiča. Časti sa môžu podľa modelu spotrebiča líšiť.

- |  |                                       |
|--|---------------------------------------|
| 1. Ovládací panel                            | 6. Kontajner                          |
| 2. Police chladničky                         | 7. Dolná zásuvka na ovocie a zeleninu |
| 3. Stojan na víno *                          | 8. Zarovnávacie nožičky               |
| 4. Horná zásuvka na mimoriadne chladenie     | 9. Polička na fľaše                   |
| 5. Stredná zásuvka na mimoriadne chladenie * | 10. CustomFlex                        |
|  | 11. Držiak na vajíčka                 |

\* U niektorých modelov

## **KAPITOLA -8 TECHNICKÉ ÚDAJE**

Technické informácie sa nachádzajú na výrobnom štítku na vnútornej strane spotrebiča a na energetickom štítku.

QR kód na energetickom štítku dodanom so spotrebičom poskytuje webový odkaz na informácie súvisiace s výkonom spotrebiča v databáze EU EPREL.

Energetický štítok si uchovajte na použitie spolu s používateľskou príručkou a všetkými ostatnými dokumentmi poskytovanými s týmto spotrebičom.

Tie isté informácie môžete zároveň nájsť v databáze EPREL pomocou odkazu <https://eprel.ec.europa.eu> a názvu modelu aj čísla výrobku, ktoré nájdete na výrobnom štítku spotrebiča.

Podrobnejšie informácie o energetickom štítku nájdete na odkaze [www.theenergylabel.eu](http://www.theenergylabel.eu).

## **KAPITOLA -9 INFORMÁCIE PRE SKÚŠOBNÉ INŠTITÚCIE**

Montáž a príprava spotrebiča na overenie ekodizajnu je v súlade s normou EN 62552. Požiadavky na ventiláciu, rozmery na zapustenie a minimálna zadná vôľa sa uvádzajú v tejto používateľskej príručke v ČASTI 1. V prípade akýchkoľvek ďalších informácií vrátane plánov naplnenia sa obráťte na výrobcu.

[www.aeg.com/shop](http://www.aeg.com/shop)



CE