

USER MANUAL

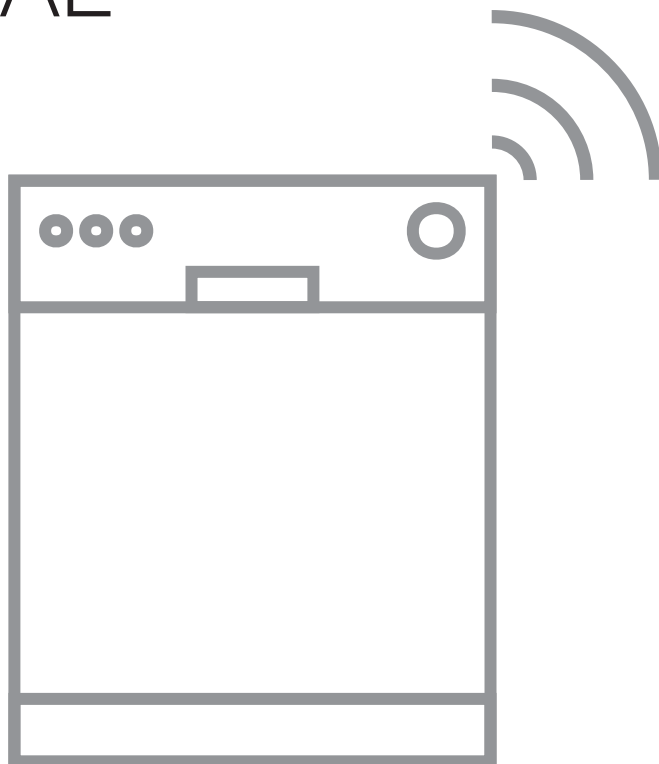

OBSAH

1. BEZPEČNOSTNÍ INFORMACE.....	3
2. BEZPEČNOSTNÍ POKYNY	5
3. INSTALACE.....	7
4. POPIS VÝROBKU.....	8
5. OVLÁDACÍ PANEL.....	9
6. VOLBA PROGRAMŮ.....	10
7. ZÁKLADNÍ NASTAVENÍ	13
8. BEZDRÁTOVÉ PŘIPOJENÍ.....	17
9. PŘED PRVNÍM POUŽITÍM.....	18
10. DENNÍ POUŽITÍ.....	19
11. TIPY A RADY.....	23
12. ČIŠTĚNÍ A ÚDRŽBA.....	25
13. ODSTRAŇOVÁNÍ ZÁVAD.....	29
14. TECHNICKÉ ÚDAJE.....	34
15. POZNÁMKY K OCHRANĚ ŽIVOTNÍHO PROSTŘEDÍ.....	35



PRO DOKONALÉ VÝSLEDKY

Děkujeme vám, že jste si zvolili výrobek značky AEG. Aby vám bezchybně sloužil mnoho let, vyrobili jsme jej s pomocí inovativních technologií, které usnadňují život, a vybavili funkcemi, které u obyčejných spotřebičů nespíš nenajdete. Aby vám sloužil co nejlépe, stačí věnovat pár minut čtení.

Navštivte naše webové stránky:



Rady k používání, brožury, poradce při potížích a informace o servisu a opravách získáte na:

www.aeg.com/support



Zaregistrujte svůj spotřebič a získejte lepší servis:

www.registreaeg.com



Nákup příslušenství, spotřebního materiálu a originálních náhradních dílů pro váš spotřebič:

www.aeg.com/shop

PÉČE O ZÁKAZNÍKY A SERVIS

Doporučujeme používat originální náhradní díly.

V případě kontaktování našeho autorizovaného servisního střediska mějte u sebe následující údaje: Model, PNC, sériové číslo.

Tyto informace naleznete na typovém štítku.

 Varování / Důležité bezpečnostní informace

 Všeobecné informace a rady

 Informace o ochraně životního prostředí

Změny vyhrazeny.

1. BEZPEČNOSTNÍ INFORMACE

Tento návod si pečlivě přečtete ještě před instalací spotřebiče a jeho prvním použitím. Výrobce nenese odpovědnost za žádný úraz ani škodu v důsledku nesprávné instalace nebo použití. Návod k použití vždy uchovávejte na bezpečném a přístupném místě pro jeho budoucí použití.

1.1 Bezpečnost dětí a postižených osob

- Tento spotřebič smí používat děti starší osmi let nebo osoby se sníženými fyzickými, smyslovými nebo duševními schopnostmi nebo osoby bez patřičných zkušeností a znalostí, pouze pokud tak činí pod dozorem nebo obdrželi instrukce týkající se bezpečného provozu spotřebiče, a pokud rozumí rizikům spojeným s provozem spotřebiče.

- Děti ve věku od tří do osmi let a osoby s rozsáhlým a komplexním postižením bez stálého dozoru držte z dosahu spotřebiče.
- Děti mladší tří let bez stálého dozoru držte z dosahu spotřebiče.
- Nenechte děti hrát si se spotřebičem.
- Prací prostředky uschovejte mimo dosah dětí.
- Jsou-li dvířka spotřebiče otevřená, nedovolte dětem a domácím zvířatům, aby se k němu přibližovaly.
- Čištění a uživatelskou údržbu spotřebiče by neměly provádět děti bez dozoru.

1.2 Všeobecné bezpečnostní informace

- Tento spotřebič je určen pouze k mytí nádobí a příborů v domácnosti.
- Tento spotřebič je určen k použití v běžné nespolečné domácnosti ve vnitřních prostorách.
- Tento spotřebič lze používat v kancelářích, hotelových pokojích, motelech, agropenzionech a v podobných ubytovacích zařízeních, kde využití nepřesahuje (průměrnou) úroveň využití v domácnosti.
- Neměňte technické parametry spotřebiče.
- Hodnota provozního tlaku vody (minimální a maximální) musí být v rozmezí 0.5 (0.05) / 10 (1) bar (MPa).
- Dodržujte maximální počet jídelních souprav: 14.
- Dvířka spotřebiče by neměla zůstat v otevřené poloze, aby se zabránilo nebezpečí zakopnutí.
- Jestliže je poškozený napájecí kabel, smí jej vyměnit pouze výrobce, autorizované servisní středisko nebo osoba s podobnou příslušnou kvalifikací, aby se předešlo rizikům.
- **VAROVÁNÍ:** Nože a další náčiní s ostrými špičkami vkládejte do koše špičkou dolů nebo vodorovně do vodorovné polohy.
- Před prováděním jakékoli údržby spotřebič vždy vypněte a vytáhněte síťovou zástrčku z elektrické zásuvky.

- K čištění spotřebiče nepoužívejte vysokotlaký proud vody nebo páru.
- Pokud má spotřebič větrací otvory umístěné vespod, nesmí být zakryté např. kobercem.
- Spotřebič musí být připojen k vodovodnímu potrubí pomocí nové soupravy hadic dodané se spotřebičem. Neinstalujte znovu již jednou použitou soupravu hadic.

2. BEZPEČNOSTNÍ POKYNY

2.1 Instalace



VAROVÁNÍ!

Tento spotřebič smí instalovat jen kvalifikovaná osoba.

- Odstraňte veškerý obalový materiál.
- Poškozený spotřebič neinstalujte ani nepoužívejte.
- Řiďte se pokyny k instalaci dodanými spolu s tímto spotřebičem.
- Při přemisťování spotřebiče buďte vždy opatrní, protože je těžký. Vždy používejte ochranné rukavice a uzavřenou obuv.
- Neinstalujte nebo nepoužívejte spotřebič tam, kde může teplota klesnout pod 0 °C.
- Spotřebič nainstalujte na bezpečném a vhodném místě, které splňuje požadavky na instalaci.
- Z důvodu bezpečnosti spotřebič nepoužívejte, dokud není nainstalován do vestavné konstrukce.

2.2 Připojení k elektrické síti



VAROVÁNÍ!

Hrozí nebezpečí požáru nebo úrazu elektrickým proudem.

- Varování: spotřebič je určen k instalaci/připojení k zemnicí přípojce v budově.
- Zkontrolujte, zda údaje na typovém štítku souhlasí s parametry elektrické sítě.
- Vždy používejte správně instalovanou síťovou zásuvku s ochranou proti úrazu elektrickým proudem.

- Nepoužívejte rozbočovací zástrčky ani prodlužovací kabely.
- Dbejte na to, abyste nepoškodili napájecí kabel a síťovou zástrčku. Jestliže potřebujete přívodní kabel vyměnit, musí výměnu provést námi autorizované servisní středisko.
- Síťovou zástrčku zapojte do síťové zásuvky až na konci instalace spotřebiče. Po instalaci musí zůstat síťová zástrčka nadále dostupná.
- Neodpojujte spotřebič ze zásuvky tahem za kabel. Vždy tahejte za zástrčku.
- Spotřebič je vybaven 13A síťovou zástrčkou. Je-li nutné vyměnit pojistku v síťové zástrčce, použijte výhradně 13A pojistku ASTA (BS 1362) (pouze pro Velkou Británii a Irsko).

2.3 Přívod vody

- Dbejte na to, abyste vodní hadice nepoškodili.
- Před připojením spotřebiče k novým hadicím nebo k hadicím, které nebyly dlouho používány, nebo tam, kde byly prováděny opravy či instalována nová zařízení (vodoměry apod.), nechte vodu na několik minut odtéct, dokud nebude čistá.
- Ujistěte se, že při prvním použití spotřebiče ani po něm nedošlo k viditelnému úniku vody.
- Jestliže se přívodní hadice poškodí, okamžitě zavřete vodovodní kohoutek a vytáhněte síťovou zástrčku ze zásuvky. Požádejte autorizované servisní středisko o výměnu přívodní hadice.
- Bez elektrického proudu bezpečnostní vodní systém nefunguje. V takovém případě zde hrozí riziko vyplavení.

- Přívodní hadice má bezpečnostní ventil a plášť s vnitřním síťovým kabelem.

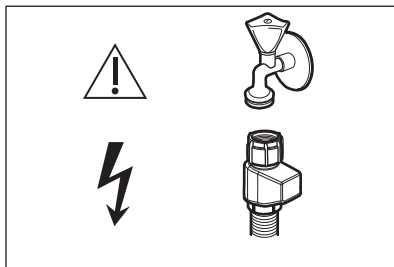

VAROVÁNÍ!
Nebezpečné napětí.

2.4 Použití

- Do spotřebiče, do jeho blízkosti nebo na spotřebič neumístejte hořlavé předměty nebo předměty nasáklé hořlavými.
- Mycí prostředky pro myčky jsou nebezpečné. Řiďte se bezpečnostními pokyny uvedenými na obalu mycího prostředku.
- Nepijte vodu ve spotřebiči ani si s ní nehrajte.
- Nádobí ze spotřebiče nevyjímejte, dokud se nedokončí program. Na nádobí může zůstat trochu mycího prostředku.
- Na otevřená dvířka spotřebiče nic nepokládejte ani na ně netlačte.
- Pokud během probíhajícího programu otevřete dvířka, může dojít k úniku horké páry ze spotřebiče.

2.5 Vnitřní osvětlení

VAROVÁNÍ!
Nebezpečí úrazu.

- Tento spotřebič je vybaven vnitřním osvětlením, které se rozsvítí při otevření dvířek a zhasne při jejich zavření.
- Pokud je potřeba vnitřní osvětlení vyměnit, kontaktujte autorizované servisní středisko.

2.6 Servis

- Je-li nutná oprava spotřebiče, obraťte se na autorizované servisní středisko.

Používejte pouze originální náhradní díly.

- Upozorňujeme, že opravy svépomocí a neprofesionální opravy mohou mít bezpečnostní následky a mohou zneplatnit záruku.
- Následující náhradní díly budou dostupné 7 let po ukončení výroby tohoto modelu: motor, oběhové a vypouštěcí čerpadlo, topná tělesa a topné články, včetně tepelných čerpadel, potrubí a příslušného vybavení včetně hadic, ventilů, filtrů a systémů proti únikům vody, strukturální a vnitřní součásti týkajících se sestav dvířek, obvodové desky, elektronické displeje, tlakové spínače, termostaty a snímače, software a firmware včetně resetovacího softwaru.
- Upozorňujeme, že některé z těchto náhradních dílů jsou dostupné pouze profesionálním opravářům a že ne všechny díly jsou vhodné pro všechny modely.
- Následující náhradní díly budou k dispozici 10 let po ukončení výroby tohoto modelu: dveřní závěsy a těsnění, ostatní těsnění, ostřikovací ramena, vypouštěcí filtry, vnitřní držáky a plastové periferie, jako jsou koše a víka.
- Pokud jde o žárovku (žárovky) v tomto spotřebiči a samostatně prodávané náhradní žárovky: Tyto žárovky jsou navrženy tak, aby odolaly extrémním fyzickým podmínkám v domácích spotřebičích, ať už jde o teplotu, vibrace či vlhkost, nebo jsou určeny k signalizaci informací o provozním stavu spotřebiče. Nejsou určeny k použití v jiných spotřebičích a nejsou vhodné k osvětlení místností v domácnosti.

2.7 Likvidace

VAROVÁNÍ!
Hrozí nebezpečí úrazu či udušení.

- Odpojte spotřebič od elektrické sítě.
- Odřízněte a vyhodte síťový kabel.
- Odstraňte dveřní západku, abyste zabránili uvěznění dětí a domácích zvířat ve spotřebiči.

3. INSTALACE

VAROVÁNÍ!
Viz kapitoly o bezpečnosti.

3.1 Vestavba

YouTube www.youtube.com/electrolux
www.youtube.com/aeg

How to install your AEG/Electrolux
60 cm Sliding Door Dishwasher 

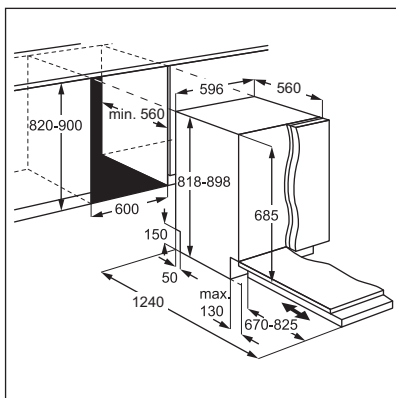

3.2 Bezpečnostní krytky

Pokud není instalován nábytkový panel, otevřete dvířka spotřebiče opatrně, abyste předešli riziku zranění.

Po instalaci se ujistěte, že jsou plastové kryty zajištěny na místě. Poškození nebo

odstranění plastových krytů na stranách dveří může ovlivnit funkci spotřebiče a může způsobit úraz. Je-li plastový kryt poškozen, požádejte autorizované servisní středisko o výměnu.

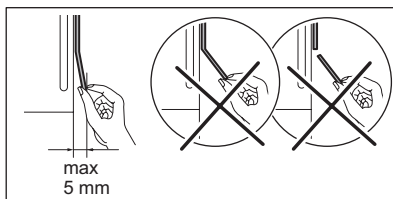
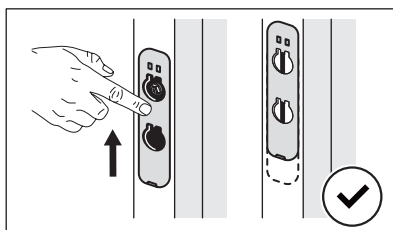
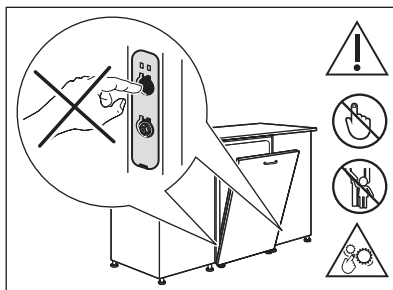

4. POPIS VÝROBKU

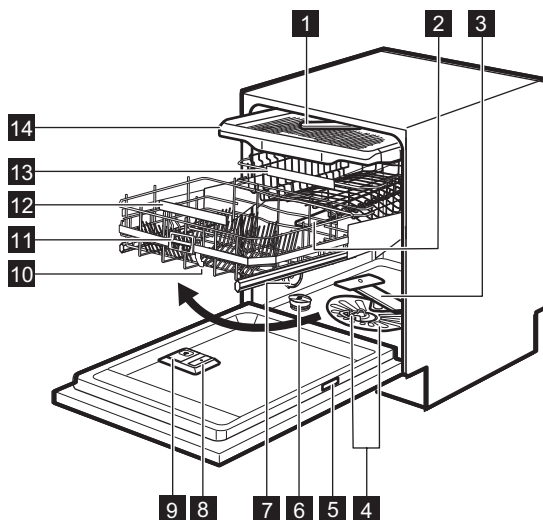

- | | |
|-------------------------------------|-------------------------------------|
| 1 Stropní ostřikovací rameno | 9 Dávkovač mycího prostředku |
| 2 Horní ostřikovací rameno | 10 Koš ComfortLift |
| 3 Dolní ostřikovací rameno | 11 Držadlo spouště |
| 4 Filtry | 12 Držadlo dolního koše |
| 5 Typový štítek | 13 Horní koš |
| 6 Zásobník na sůl | 14 Zásuvka na příbory |
| 7 Ventilační otvor | |
| 8 Dávkovač leštidla | |

4.1 QR kód na typovém štítku

Na typovém štítku je uveden QR kód, který lze použít dvěma způsoby.

Naskenujte QR kód fotoaparátem v mobilním zařízení a budete přeměrováni na aplikaci My AEG Kitchen v obchodě s aplikacemi. Při stahování aplikace postupujte podle pokynů v mobilním zařízení.

Naskenujte QR kód pomocí skeneru v aplikaci My AEG Kitchen a spárujte myčku s vaším mobilním zařízením.

4.2 Vnitřní osvětlení

Spotřebič je vybaven vnitřním osvětlením. Rozsvítí se při otevření dvířek nebo zapnutí spotřebiče ve chvíli, kdy jsou otevřená dvířka.

Osvětlení zhasne při zavření dvířek nebo vypnutí spotřebiče. Jinak se z důvodu úspory energie po určité době vypne automaticky.

5. OVLÁDACÍ PANEL

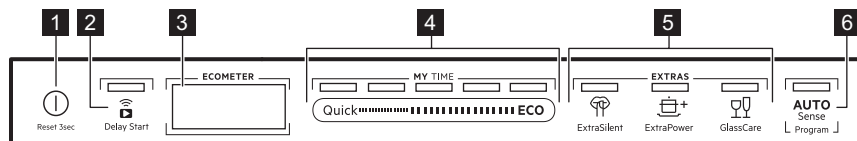

- | | |
|---|--|
| <p>1 Tlačítko Zap/Vyp / Tlačítko Reset</p> <p>2 Tlačítko / Spuštění na dálku tlačítko odloženého startu</p> <p>3 Displej</p> | <p>4 MY TIME panel pro výběr programu</p> <p>5 Tlačítka funkcí (EXTRAS)</p> <p>6 Tlačítko programu AUTO Sense</p> |
|---|--|

5.1 Displej

Na displeji se zobrazují následující údaje:

- ECOMETER
- Ukazatele
- Název a délka programů
- Čas odloženého startu
- Informační texty

ECOMETER značí, jaký má volba programu dopad na spotřebu energie a vody. Čím více čárek svítí, tím nižší je spotřeba.





ECO značí ekologicky nejšetrnější volbu programu pro běžně zašpiněnou náplň myčky nádobí.

5.2 ECOMETER



5.3 Kontrolky

Kontrolka	Popis
	Kontrolka leštidla. Zobrazuje se, když dávkovač leštidla potřebuje doplnit. Viz část „ Před prvním použitím “.
	Kontrolka soli. Zobrazuje se, když zásobník soli potřebuje doplnit. Viz část „ Před prvním použitím “.
	Kontrolka Machine Care. Zobrazuje se, když spotřebič potřebuje čištění vnitřního prostoru pomocí programu Machine Care. Viz část „ Čištění a údržba “.
	Kontrolka sušící fáze. Zobrazuje se, když je zvolen program se sušící fází. Bliká během fáze sušení. Viz část „ Volba programu “.
	Kontrolka Wi-Fi. Zobrazuje se při zapnutí bezdrátového připojení. Viz část „ Bezdrátové připojení “.

Kontrolka	Popis
	Kontrolka Spuštění na dálku. Zobrazuje se při zapnutí spuštění na dálku. Viz část „Denní používání“.
	Kontrolka Delay Start. Zobrazuje se, když nastavíte odložený start. Viz část „Denní používání“.
	Kontrolka pozastavení chodu. Bliká, když pozastavíte mycí program nebo odpočet odloženého startu otevřením dvířek spotřebiče. Viz část „Denní používání“.
	Výstražné kontrolky. Zobrazují se, když dojde k poruše spotřebiče. Viz část „Odstraňování závad“.

6. VOLBA PROGRAMŮ

6.1 MY TIME

Volicí lišta MY TIME umožňuje zvolit vhodný program mytí nádobí na základě jeho délky.

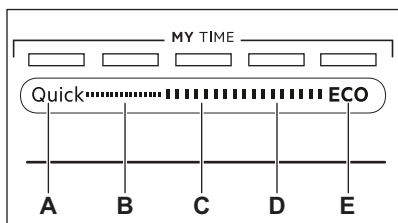

- Quick** je nejkratší program (30min) vhodný pro mytí čerstvě a lehce zašpiněného nádobí.
- 1h** je program vhodný pro mytí čerstvých a lehce přischnutých nečistot.
- 1h 30min** je program vhodný pro mytí a sušení normálně zašpiněného nádobí.
- 2h 40min** je program vhodný pro mytí a sušení silně zašpiněného nádobí.
- ECO** je nejdelší program, který nabízí nejušpornější spotřebu vody a energie při mytí normálně zašpiněného nádobí a příborů. Jedná se o standardní program pro zkušební. ¹⁾

6.2 AUTO Sense

Program AUTO Sense automaticky upraví program mytí nádobí podle typu náplně.

Spotřebič zjistí stupeň zašpinění a množství nádobí v koších. Nastaví teplotu a množství vody a také délku mytí.

6.3 EXTRAS

Volbu programu můžete upravit podle vašich potřeb zapnutím EXTRAS.

ExtraSilent

 ExtraSilent umožňuje snížení hluku vycházejícího ze spotřebiče. Když je tato funkce zapnutá, mycí čerpadlo pracuje tiše při nižších otáčkách. Kvůli nízkým otáčkám trvá tento program déle.

ExtraPower

Funkce  ExtraPower zlepšuje výsledky mytí nádobí zvoleného programu. Tato funkce zvyšuje teplotu a délku mytí.

GlassCare

Funkce  GlassCare chrání křehké nádobí, zejména sklo, před poškozením.

¹⁾ Tento program se používá k vyhodnocení shody podle nařízení Komise EU o ekologickém designu 2019/2022.

Tato funkce brání rychlým změnám teploty mytí nádobí u zvoleného programu a snižuje ji na 45 °C.

možnostem připojte myčku nádobí k aplikaci. Viz kapitola „Bezdrátové připojení“.

6.4 Doplnky v aplikaci

My AEG Kitchen nabízí další možnosti mytí nádobí. Pro přístup ke všem

6.5 Přehled programů

Program	Náplň myčky nádobí	Stupeň zašpinění	Fáze programu	EXTRAS
Quick	Nádobí, přibory	Čerstvý	<ul style="list-style-type: none"> • Mytí nádobí při 50 °C • Střední proplachování • Konečné proplachování na 45 °C • AirDry ¹⁾ 	<ul style="list-style-type: none"> • ExtraPower • GlassCare • ExtraHygiene ²⁾
Předmytí ³⁾	Vše	Vše	<ul style="list-style-type: none"> • Předpírka 	Nelze použít
1h	Nádobí, přibory	Čerstvé, lehce zaschlé	<ul style="list-style-type: none"> • Mytí nádobí při 60 °C • Střední proplachování • Konečné proplachování na 50 °C • AirDry ¹⁾ 	<ul style="list-style-type: none"> • ExtraPower • GlassCare • ExtraHygiene ²⁾
1h 30min	Nádobí, přibory, hrnce, pánve	Normální, lehce zaschlé	<ul style="list-style-type: none"> • Mytí nádobí při 60 °C • Střední proplachování • Konečné proplachování na 55 °C • Sušení • AirDry ¹⁾ 	<ul style="list-style-type: none"> • ExtraPower • GlassCare • ExtraHygiene ²⁾
2h 40min	Nádobí, přibory, hrnce, pánve	Normálně až silně přišnutené nečistoty	<ul style="list-style-type: none"> • Předmytí • Mytí nádobí při 60 °C • Střední proplachování • Konečné proplachování na 60 °C • Sušení • AirDry ¹⁾ 	<ul style="list-style-type: none"> • ExtraPower • GlassCare • ExtraHygiene ²⁾
ECO	Nádobí, přibory, hrnce, pánve	Normální, lehce zaschlé	<ul style="list-style-type: none"> • Předmytí • Mytí nádobí při 50 °C • Střední proplachování • Konečné proplachování na 55 °C • Sušení • AirDry ¹⁾ 	<ul style="list-style-type: none"> • ExtraPower • GlassCare • ExtraHygiene ²⁾ • ExtraSilent

Program	Náplň myčky nádobí	Stupeň zašpinění	Fáze programu	EXTRAS
AUTO Sense	Nádobí, přibory, hrnce, pánve	Vše	<ul style="list-style-type: none"> • Předmytí • Mytí nádobí při 50 - 60 °C • Střední proplachování • Konečné proplachování na 60 °C • Sušení • AirDry ¹⁾ 	Nelze použít
Machine Care	Slouží k čištění vnitřku spotřebiče. Řídí se částí „Čištění a údržba“.	Čištění a údržba	<ul style="list-style-type: none"> • Čištění při 70 °C • Střední proplachování • Konečné proplachování • AirDry ¹⁾ 	Nelze použít

¹⁾ Automatické otevírání dvířek během fáze sušení. Viz „Základní nastavení“.

²⁾ K dispozici pouze prostřednictvím aplikace My AEG Kitchen.

³⁾ K dispozici pouze prostřednictvím aplikace My AEG Kitchen.

Údaje o spotřebě

Program ¹⁾²⁾	Voda (l)	Energie (kWh)	Délka (min)
Quick	11.0	0.620	30
Předmytí	5.0	0.010	15
1h	11.8	0.970	60
1h 30min	11.9	1.110	90
2h 40min	11.9	1.210	160
ECO	11.0	0.746	240
AUTO Sense	12.1	1.220	170
Machine Care	10.6	0.710	60

¹⁾ Hodnoty se mohou měnit v závislosti na tlaku a teplotě vody, na kolísání v dodávce proudu, funkcích, množství nádobí a míře zašpinění.

²⁾ Hodnoty pro programy jiné, než ECO, jsou pouze informativní.

Informace pro zkušebny

Chcete-li získat potřebné informace k provádění testů výkonnosti (např. podle normy EN60436), zašlete e-mail na adresu:

info.test@dishwasher-production.com

V žádosti uveďte výrobní číslo (PNC) z typového štítku.

V případě jakýchkoli dalších dotazů ohledně vaší myčky nádobí si přečtěte servisní příručku dodanou s vaším spotřebičem.

7. ZÁKLADNÍ NASTAVENÍ

Spotřebič lze nastavit změnou základních nastavení podle vašich potřeb.

Nastavení	Hodnoty	Popis
Tvrdost vody	1–10 (výchozí: 5)	Slouží k nastavení změkčovače vody podle tvrdosti vody v místě vašeho bydliště. ¹⁾
Množství leštidla	0–6 (výchozí: 4)	Upravte množství leštidla dle požadovaného dávkování. ¹⁾
Zvuk konce	ZAP VYP (výchozí)	Slouží k zapnutí či vypnutí zvukové signalizace konce programu. ¹⁾
Aut. otevírání dvířek	ZAP (výchozí) VYP	Slouží k zapnutí či vypnutí funkce AirDry. ¹⁾
Tóny tlačítek	ZAP (výchozí) VYP	Slouží k zapnutí či vypnutí zvuku stisknutých tlačítek.
Volba posled. progr.	ZAP VYP (výchozí)	Slouží k zapnutí či vypnutí automatické volby posledního použitého programu a funkcí. ¹⁾
Zobraz. na podlaze	ZAP (výchozí) VYP	Slouží k zapnutí či vypnutí funkce Time-Beam. ¹⁾
Jas	0 - 9	Slouží k úpravě jasu displeje.
Jazyk	Seznam jazyků (výchozí: čeština)	Nastavte upřednostňovaný jazyk.
Reset nastavení	ANO NE	Slouží k obnovení továrního nastavení spotřebiče. Nastavení neresetuje nastavení bezdrátového připojení.
WiFi	ZAP VYP (výchozí)	Slouží k zapnutí či vypnutí bezdrátové připojení. ²⁾
síť	Síla signálu IP MAC	Ověřte informace o připojení k síti.
neznáte síť	ANO NE	Resetujte přihlašovací údaje sítě. ²⁾
Výrobní číslo (PNC)	Číslo	Ověřte výrobní číslo (PNC) spotřebiče. ¹⁾

¹⁾ Více podrobností naleznete v informacích v této kapitole.

²⁾ Více podrobností naleznete v kapitole „**Bezdrátové připojení**“.

7.1 Režim nastavení

Jak procházet nabídkami v režimu nastavení

V režimu nastavení můžete procházet nabídkami pomocí volicí lišty MY TIME.

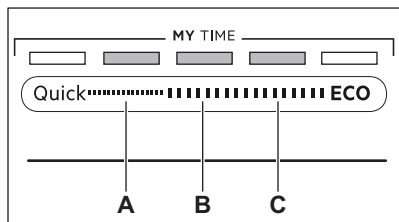

- A. Tlačítko **Předchozí**
- B. Tlačítko **OK**
- C. Tlačítko **Další**

Použijte **Předchozí** a **Další** k přepnutí mezi základními nastaveními a ke změně jejich hodnot.

Použijte **OK** k zadání zvoleného nastavení a k potvrzení změny jeho hodnoty.

Jak aktivovat režim nastavení

Do režimu nastavení můžete přejít před spuštěním programu. Do režimu nastavení nemůžete přejít, když je spuštěn program.

Do režimu nastavení přejdete současným stisknutím a podržením tlačítek **Quick** a **ECO** na cca tři sekundy.

- Kontrolky týkající se **Předchozí**, **OK** a **Další** svítí.
- Na displeji se zobrazí první dostupné nastavení a jeho aktuální hodnota.

Tvrdość vody

Německé stupně (°dH)	Francouzské stupně (°fH)	mmol/l	mg/l (ppm)	Clarkovy stupně	Úroveň změkčovače vody
47 - 50	84 - 90	8.4 - 9.0	835 - 904	58 - 63	10
43 - 46	76 - 83	7.6 - 8.3	755 - 834	53 - 57	9
37 - 42	65 - 75	6.5 - 7.5	645 - 754	46 - 52	8

Jak změnit nastavení

Ujistěte se, že je spotřebič v režimu nastavení.

1. Pomocí **Předchozí** nebo **Další** zvolte požadované nastavení.
Na displeji se zobrazí název nastavení a jeho aktuální hodnota.
2. Stisknutím tlačítka **OK** otevřete nastavení.
Na displeji se zobrazí dostupné hodnoty.
3. Stisknutím **Předchozí** nebo **Další** můžete hodnotu změnit.
4. Stisknutím **OK** potvrďte nastavení.
 - Nové nastavení je uloženo.
 - Spotřebič se vrátí na seznam základního nastavení.
5. Režim nastavení opusťte současným stisknutím a podržením **Quick** a **ECO** na asi tři sekundy.

Spotřebič se vrátí k volbě programu. Uložená nastavení zůstanou v platnosti, dokud je opět nezměníte.

7.2 Změkčovač vody

Změkčovač vody odstraňuje z přiváděné vody minerály a soli, které by mohly mít škodlivé nebo nežádoucí účinky na výsledky mytí nebo na spotřebič.

Čím je obsah těchto minerálů vyšší, tím je voda tvrdší. Tvrdość vody se měří v ekvivalentních stupních tvrdosti.

Změkčovač vody by měl být nastaven podle tvrdosti vody ve vaší oblasti. Tvrdość vody ve vaší oblasti zjistíte u místní vodárenské společnosti. Chcete-li zajistit dobré výsledky mytí, nastavte správnou úroveň změkčovače vody.

Německé stupně (°dH)	Francouzské stupně (°fH)	mmol/l	mg/l (ppm)	Clarkovy stupně	Úroveň změkčovače vody
29 - 36	51 - 64	5.1 - 6.4	505 - 644	36 - 45	7
23 - 28	40 - 50	4.0 - 5.0	395 - 504	28 - 35	6
19 - 22	33 - 39	3.3 - 3.9	325 - 394	23 - 27	5 1)
15 - 18	26 - 32	2.6 - 3.2	255 - 324	18 - 22	4
11 - 14	19 - 25	1.9 - 2.5	185 - 254	13 - 17	3
4 - 10	7 - 18	0.7 - 1.8	70 - 184	5 - 12	2
<4	<7	<0.7	<70	< 5	1 2)

1) Tovární nastavení.

2) Na této úrovni nepoužívejte sůl.

Bez ohledu na použitý typ mycího prostředku nastavte správnou úroveň tvrdosti vody, která udrží ukazatel doplnění soli zapnutý.



Kombinované mycí tablety obsahující sůl nejsou dostatečně účinné, aby změkčily tvrdou vodu.

Proces regenerace

Pro správné fungování změkčovače vody se musí pryskyřice zařízení změkčovače pravidelně regenerovat. Tento proces je automatický a je součástí normálního chodu myčky nádobí.

Když se od předchozí regenerace použije předepsané množství vody (viz hodnoty v tabulce), iniciuje se mezi konečným oplachem a koncem programu nový proces regenerace.

Úroveň změkčovače vody	Množství vody (l)
1	250
2	100
3	62
4	47
5	25
6	17

Úroveň změkčovače vody	Množství vody (l)
7	10
8	5
9	3
10	3

V případě vysokého nastavení změkčovače vody také může nastat uprostřed programu, před oplachem (dvakrát během programu). Iniciace regenerace nemá žádný vliv na délku programu, pokud k ní nedojde uprostřed programu nebo na konci programu s krátkou sušicí fází. V takových případech regenerace prodlouží celkovou délku programu o dalších pět minut.

Následně může začít vyplachování změkčovače vody, které trvá pět minut, ve stejném cyklu nebo na začátku dalšího programu. Tato aktivita zvyšuje u programu celkovou spotřebu vody o další čtyři litry a celkovou spotřebu energie o další 2 Wh. Vyplachování změkčovače končí úplným vypuštěním.

Každý provedený výplach změkčovače (lze i více než jednou ve stejném cyklu) může prodloužit délku programu o dalších pět minut, když nastane kdykoliv na začátku nebo uprostřed programu.



Všechny hodnoty spotřeby uvedené v této části jsou stanoveny v souladu s aktuálně platnými normami v laboratorních podmínkách s tvrdostí vody 2,5 mmol/l (změkčovač vody: úroveň 3) podle: 2019/2022 .
Tlak a teplota vody stejné jako výkyvy v síťovém napájení mohou tyto hodnoty změnit.

7.3 Množství leštidla

Leštidlo pomáhá se sušením nádobí bez šmouh a skvrn. Automaticky se uvolňuje během fáze horkého proplachování. Je možné nastavit množství uvolňovaného leštidla.

Když je dávkovač leštidla prázdný, na displeji se zobrazí ukazatel  a **Nízký stav leštidla**. Pokud jsou výsledky sušení při použití pouze kombinovaných tablet uspokojivé, lze dávkovač a signalizaci doplnění vypnout. Nicméně pro nejlepší výsledky sušení vždy používejte leštidlo a ponechte signalizaci zapnutou.

Pro vypnutí dávkovače a signalizace leštidla nastavte množství leštidla na 0.

7.4 Zvuk konce

Můžete zapnout zvukový signál, který zazní po dokončení programu.



Zvuková signalizace zazní také, když dojde k poruše spotřebiče. Tyto signály nelze vypnout.

7.5 AirDry

AirDry zlepšuje výsledky sušení. Během fáze sušení se dvířka spotřebiče automaticky otevřou a zůstanou pootvěřená.

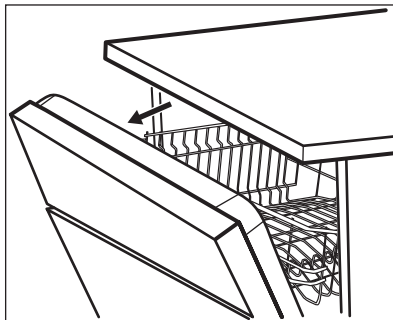

AirDry se automaticky zapne u všech programů.

Trvání fáze sušení a čas otevření dvířek se liší podle zvoleného programu a funkcí.

Když AirDry otevře dvířka, na displeji se zobrazí zbývající čas spuštěného programu.



POZOR!

Nepokoušejte se zavřít dvířka spotřebiče po dobu 2 minut po automatickém otevření. Spotřebič by se mohl poškodit.



POZOR!

Pokud mají ke spotřebiči přístup děti, doporučujeme vypnout AirDry. Automatické otevírání dvířek by mohlo představovat nebezpečí.

7.6 Volba posledního programu

Můžete nastavit automatickou volbu posledního použitého programu a funkcí.

Poslední program, který byl dokončen před vypnutím spotřebiče, je uložen. Poté se nastaví automaticky po zapnutí spotřebiče.

Když je volba posledního programu vypnutá, výchozím programem je ECO.

7.7 TimeBeam

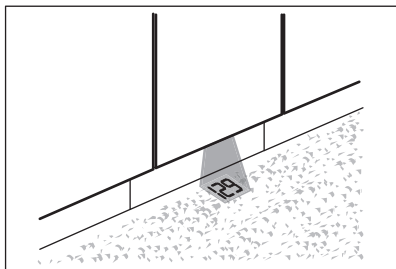

Optická signalizace TimeBeam promítá na podlahu pod dvířky spotřebiče:

- délku programu na jeho začátku.
- **0:00** a **CLEAN**, když se program dokončí.
- **DELAY** a délku odpočtu, když se začne odpočítávat čas odloženého startu.

- výstražný kód v případě závady spotřebiče.



Když funkce AirDry otevře dvířka, vypne se TimeBeam. Chcete-li zjistit zbývajících čas probíhajícího programu, podívejte se na displej na ovládacím panelu.

7.8 Výrobní číslo (PNC)

Pokud se obrátíte na autorizované servisní středisko, musíte uvést číselný kód výrobku (Výrobní číslo (PNC)) vašeho spotřebiče.

Číslo lze nalézt na typovém štítku na dvířkách spotřebiče. Číslo můžete zjistit také na displeji. Číslo zjistíte volbou **Výrobní číslo (PNC)** ze seznamu nastavení.

8. BEZDRÁTOVÉ PŘIPOJENÍ

Myčku nádobí můžete připojit k domácí bezdrátové síti a pak ji propojit s mobilními zařízeními v aplikaci My AEG Kitchen. Tato funkce vám umožňuje myčku nádobí sledovat a ovládat na dálku.

Aplikace My AEG Kitchen je k dispozici ke stažení z obchodu s aplikacemi na vašem mobilním zařízení. QR kód můžete naskenovat z typového štítku a budete přesměrováni na aplikaci (viz kapitola „Popis výrobku“).

Tato aplikace je kompatibilní s operačními systémy iOS a Android. V obchodě s aplikacemi zkontrolujte kompatibilní verze operačních systémů.

Parametry modulu Wi-Fi	
Modul Wi-Fi	NIUS-SA
Frekvence	2,412 - 2,472 GHz
Protokol	IEEE 802.11 b-g-n
Maximální výkon	<20 dBm
Šifrování	WPA, WPA2

8.1 Jak připojit myčku k síti a aplikaci

Chcete-li myčku nádobí připojit, potřebujete:

- Bezdrátová síť s připojením k internetu.
- Mobilní zařízení připojené k bezdrátové síti.

1. Spustíte aplikaci My AEG Kitchen ve svém mobilním zařízení a postupujete podle pokynů v aplikaci. Po výzvě aplikace zapnete bezdrátové připojení myčky nádobí.
2. Aktivujete bezdrátové připojení jedním z následujících dvou postupů:
 - Současně stisknete a podržte tlačítka  a Quick po dobu dvou sekund.
 - Přejděte do režimu nastavení, vyberte nastavení **WiFi** a změňte jeho hodnoty na **ZAP**.

Na displeji se objeví **wi-fi je připravena**.

3. Po výzvě zadejte do aplikace My AEG Kitchen přihlašovací údaje domácí sítě.

i Pokud přihlašovací údaje nezadáte, myčka nádobí po určité době bezdrátové připojení vypne.

Je-li připojení úspěšné, na myčce se zobrazí **úspěšně připojeno**. Chcete-li aktivovat spuštění na dálku, řiďte se pokyny v kapitole „**Denní používání**“.

i Pokud se připojení nezdaří nebo se na displeji zobrazí **Aktualizace**, viz „**Odstraňování závad**“.

Chcete-li postup zrušit, stiskněte jakékoli aktivní tlačítko a potvrďte zrušení. Případně spotřebič vypněte a zapněte.

8.2 Jak deaktivovat bezdrátové připojení

Přejděte do režimu nastavení, vyberte nastavení **WiFi** a změňte jeho hodnotu na **VYP**.

8.3 Jak zapnout bezdrátové připojení

Přejděte do režimu nastavení, vyberte nastavení **WiFi** a změňte jeho hodnotu na **ZAP**.

Chcete-li aktivovat spuštění na dálku, viz „**Denní používání**“.

8.4 Jak resetovat přihlašovací údaje k síti

Chcete-li se připojit k jiné bezdrátové síti nebo aktualizovat přihlašovací údaje aktuální sítě, resetujte přihlašovací údaje k síti.

Přejděte do režimu nastavení a zapněte nastavení **neznáte síť**.

Kontrolka  nesvítí.

Připojte myčku nádobí k síti a k aplikaci pro zadání nových přihlašovacích údajů. Řiďte se pokyny uvedenými dříve v této kapitole.

9. PŘED PRVNÍM POUŽITÍM

1. **Ujistěte se, zda aktuální stupeň změkčovače vody odpovídá tvrdosti vaší vody. Pokud ne, nastavte stupeň změkčovače vody.**
2. Naplňte zásobník na sůl.
3. Naplňte dávkovač leštidla.
4. Otevřete vodovodní kohoutek.
5. Spusťte program Quick k odstranění jakýchkoliv zbytků z výroby. Nepoužívejte mycí prostředek a nevkládejte nádobí do košů.

Po spuštění programu spotřebič regeneruje pryskyřice ve změkčovači vody po dobu až pěti minut. Mycí fáze se spustí až po dokončení této procedury. Tato procedura se pravidelně opakuje.

9.1 Zásobník na sůl



POZOR! Používejte výhradně hrubou sůl určenou pro myčky. Jemná sůl zvyšuje riziko koroze.

Sůl se používá k regeneraci pryskyřice ve změkčovači vody a k zajištění dobrých

mycích výsledků při každodenním používání.

Jak doplnit zásobník na sůl



Ujistěte se, že je koš ComfortLift prázdný a zajištěný ve zdvižené poloze.

1. Otočením víčka proti směru hodinových ručiček otevřete zásobník na sůl.
2. Do zásobníku na sůl nalijte 1 l vody (pouze při prvním plnění).
3. Naplňte zásobník solí (dokud není zcela plný).

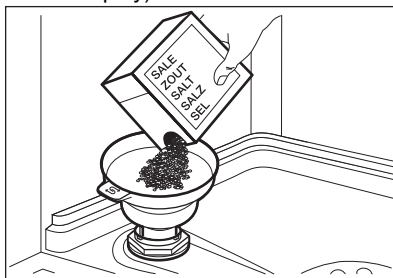

4. Opatrně zatřeste trychtýřem, aby se dovnitř dostala poslední zrnka.
5. Odstraňte sůl, která se vysypala okolo zásobníku na sůl.

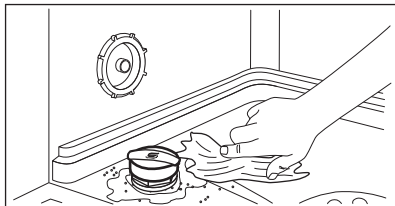

6. Zavřete zásobník na sůl otočením jeho víčka po směru hodinových ručiček.

**POZOR!**

Při plnění může ze zásobníku na sůl unikat voda nebo sůl. Po doplnění soli do zásobníku ihned spusťte nejkratší program jako prevenci před korozí. Do košů nevkládejte žádné nádobí.

**POZOR!**

Příhrádka (B) je pouze pro leštidlo. Neplňte ji mycím prostředkem.

**POZOR!**

Používejte pouze leštidlo určené výhradně pro myčky nádobí.

1. Otevřete víčko (C).
2. Naplňujte dávkovač leštidla (B), dokud kapalina nedosáhne značky "MAX".
3. Rozlité leštidlo setřete savým hadříkem, aby se netvořilo nadměrné množství pěny.
4. Zavřete víčko. Ujistěte se, že se víčko zajistí na svém místě.



Dávkovač leštidla doplňte, když je ukazatel leštidla (A) viditelný.

9.2 Jak doplnit dávkovač leštidla

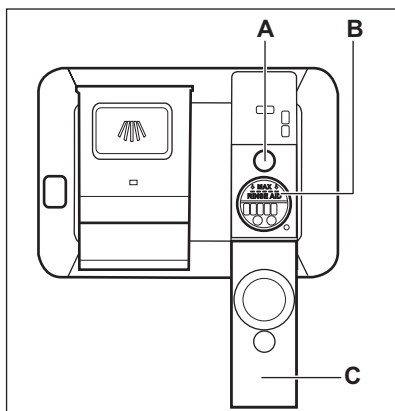

10. DENNÍ POUŽITÍ

1. Otevřete vodovodní kohoutek.
2. Stiskněte a podržte ①, dokud se nezapne spotřebič.
3. Naplňte zásobník na sůl, pokud je prázdný.
4. Naplňte dávkovač leštidla, pokud je prázdný.
5. Naplňte koše.
6. Přidejte mycí prostředek.
7. Zvolte a spusťte program.
8. Po dokončení programu zavřete vodovodní kohoutek.

10.1 ComfortLift



POZOR!
Nesedejte na koš a nevyvíjejte nadměrný tlak na zamknutý koš.



POZOR!
Nepřesahujte maximální náplň 18 kg.



POZOR!
Ujistěte se, že nádoby nepřechází rám koše, jelikož to může způsobit poškození nádobí a mechanismu ComfortLift.

Mechanismus ComfortLift umožňuje zdvihnutí dolního koše (na úroveň druhého koše) a jeho spuštění pro snadné plnění a vyndávání nádobí.

Plnění a vyprazdňování dolního koše:

1. Ke zdvihnutí koše vytáhněte koš z myčky nádobí za jeho držadlo. Nepoužívejte držadlo spouště.

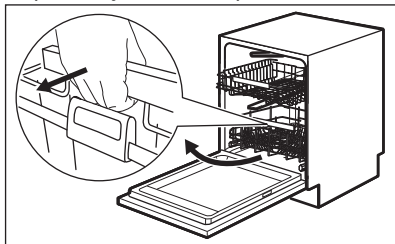

Koš se automaticky zajistí na horní úrovni.

2. Opatrně vložte nebo vyndejte nádoby z koše (viz leták o plnění košů).
3. Chcete-li vsunout koš do spodní polohy, spojte držadlo spouště s rámem koše podle níže uvedeného obrázku. Zcela zdvihněte držadlo spouště a lehce zdvihněte koš, dokud se na obou stranách neodpojí.

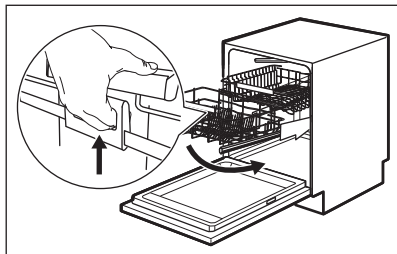

Jakmile je koš odjištěný, zatlačte koš směrem dolů. Mechanismus se vrátí do výchozí polohy na spodní úrovni. Existují dva způsoby spuštění koše, které závisí na plnění:

- Pokud potřebujete vložit náplň talířů, lehce zatlačte koš směrem dolů.
- Pokud je koš prázdný nebo plný jen z poloviny, zatlačte koš směrem dolů.

10.2 Použití mycího prostředku

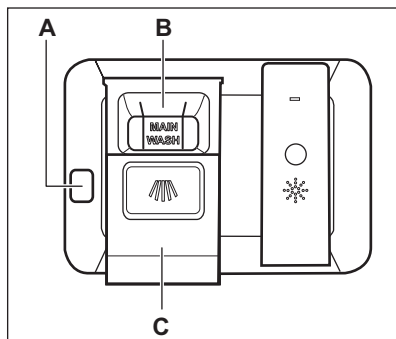

POZOR!
Používejte pouze mycí prostředky určené výhradně pro myčky nádobí.

1. Stisknutím uvolňovacího tlačítka (A) otevřete víčko (C).
2. Mycí prostředek (gel, prášek nebo tabletu) vložte do přihrádky (B).
3. Pokud program zahrnuje fázi předmytí, přidejte trochu mycího prostředku na vnitřní část dvířek spotřebiče.
4. Zavřete víčko. Ujistěte se, že se víčko zajistí na svém místě.

i Informace o dávkování mycího prostředku naleznete v pokynech výrobce na balení výrobku. Obvykle je adekvátním množstvím 20–25 ml gelového mycího prostředku pro mytí normálně zašpiněného nádobí.



i Horní konce dvou vertikálních žeber uvnitř přihrádky **(B)** značí maximální hladinu pro naplnění dávkovače gelem (max. 30 ml).

10.3 Spuštění na dálku

Chcete-li myčku nádobí sledovat a ovládat na dálku v aplikaci My AEG Kitchen, aktivujte tuto funkci.

Jak aktivovat spuštění na dálku

Zkontrolujte, zda kontrolka  svítí a myčka je přidána do aplikace My AEG Kitchen. Pokud ne, viz část „**Bezdrátové připojení**“.

1. Stiskněte tlačítko .
 - Kontrolka daného tlačítka se rozsvítí.
 - Kontrolka  nesvítí.
 - Kontrolka  svítí.
2. Zavřete dvířka spotřebiče.
3. Chcete-li spotřebič ovládat na dálku, použijte aplikaci My AEG Kitchen.

i Otevřením dvířek se vypne spuštění na dálku. Další informace naleznete v této kapitole.

Jak deaktivovat spuštění na dálku

Opakovaně stiskněte tlačítko , dokud se na displeji neobjeví **0h**.

- Kontrolka daného tlačítka je zhasnutá.
- Kontrolka  nesvítí.

- Kontrolka  svítí.
- Spotřebič se vrátí k volbě programu.

10.4 Jako zvolit a spustit program pomocí volicí lišty MY TIME

1. Posuňte prstem přes volicí lištu MY TIME pro volbu vhodného programu.
 - Kontrolka daného zvoleného programu se rozsvítí.
 - ECOMETER značí stupeň spotřeby energie a vody.
 - Na displeji se zobrazí délka programu.
2. Zapněte použitelné funkce EXTRAS, jsou-li zapotřebí.
3. Program spustíte zavřením dvířek spotřebiče.

10.5 Jak zapnout funkci EXTRAS

1. Zvolte program pomocí volicí lišty MY TIME.
2. Stiskněte tlačítko vyhrazené funkci, kterou chcete zapnout.
 - Kontrolka daného tlačítka se rozsvítí.
 - Na displeji se zobrazí aktualizovaná délka programu.
 - ECOMETER značí aktualizovaný stupeň spotřeby energie a vody.

i Ve výchozím nastavení je nutné před spuštěním programu pokaždé navolit požadované funkce. Pokud je zapnuta volba posledního programu, uložené funkce se aktivují automaticky spolu s programem.

i Během spuštěného programu již není možné funkce vypnout či zapnout.

i Ne všechny funkce jsou vzájemně slučitelné.



Zapnuté funkce často zvyšují spotřebu vody a energie a také délku programu.

10.6 Jak spustit program AUTO Sense

1. Stiskněte tlačítko **AUTO Sense**.
 - Kontrolka daného tlačítka se rozsvítí.
 - Na displeji se zobrazí maximální možná délka programu.
2. Program spustíte zavřením dvířek spotřebiče.

Spotřebič detekuje typ náplně a upraví vhodný mycí program. Během programu snímače několikrát zapracují a počáteční délka programu se může zkrátit.

10.7 Jak odložit spuštění programu

1. Zvolte program.
2. Dvakrát stiskněte tlačítko . Na displeji se zobrazí **1h**.
3. Opakovaně stiskněte tlačítko , pokud se na displeji nezobrazí požadovaná délka odložení startu (1–24 hodin).
4. Odpočet spustíte zavřením dvířek spotřebiče.

Když nastavíte odložený start, automaticky se zapne spuštění na dálku.

V průběhu odpočtu nelze volbu programu změnit. Délku odložení startu můžete změnit v aplikaci.

Po dokončení odpočtu se spustí program.

10.8 Otevření dvířek během provozu spotřebiče

Pokud otevřete dvířka během probíhajícího programu, mycí program se pozastaví. Na displeji se zobrazí zbývající délka trvání programu. Lišta programu v dolní části displeje značí průběh mycího programu. Délka lišty se v průběhu programu zkracuje. Po zavření dvířek bude mycí program pokračovat od okamžiku přerušení.

Pokud otevřete dvířka, když je aktivováno spuštění na dálku, tato funkce se deaktivuje. Před zavřením dvířek znovu zapnete spuštění na dálku, jinak se mycí program spustí okamžitě po zavření dvířek. Je-li nastaven odložený start, otevřením dvířek se nedeaktivuje spuštění na dálku.

Pokud otevřete dvířka během odpočítávání odloženého startu, odpočet se pozastaví. Na displeji se zobrazí aktuální stav odpočtu. Po zavření dvířek bude odpočítávání pokračovat.



Otevření dvířek v průběhu provozu spotřebiče může mít vliv na spotřebu energie a délku trvání programu.



Pokud dvířka otevřete během sušicí fáze na déle než 30 sekund, probíhající program se ukončí. Jsou-li dvířka otevřena prostřednictvím funkce AirDry, pak k tomuto nedojde.

10.9 Jak zrušit odložený start během jeho odpočítávání

Stiskněte a podržte po dobu asi tří sekund. Spotřebič se vrátí k volbě programu.



Když zrušíte odložený start, musíte opět nastavit program.

10.10 Jak zrušit probíhající program

Stiskněte a podržte po dobu asi tří sekund. Spotřebič se vrátí k volbě programu.



Před spuštěním nového programu zkontrolujte, zda je v dávkovači mycí prostředek.

10.11 Funkce Auto Off

Tato funkce šetří energii vypnutím spotřebiče, když nepracuje.

Tato funkce se automaticky spustí:

- Když je program dokončen.
- Po pěti minutách, kdy nebyl spuštěn žádný program.

10.12 Konec programu

Po dokončení programu se na displeji zobrazí **Nádobí je umyté**.

Funkce Auto Off spotřebič automaticky vypne.

Žádná tlačítka kromě tlačítka Zap/Vyp nejsou aktivní.



Pokud se na displeji objeví **Aktualizace**, viz část „**Odstraňování závad**“.

11. TIPY A RADY

11.1 Obecné informace

Následující rady zajistí optimální výsledky mytí a sušení při každodenním používání a pomohou chránit životní prostředí.

- Mytí nádobí v myčce nádobí dle pokynů v návodu k použití obvykle spotřebuje méně vody a energie než ruční mytí nádobí.
- Naplňte myčku nádobí po maximální kapacitu, abyste šetřili vodou a energií. Pro nejlepší výsledky mytí rozmístěte nádobí v koších dle pokynů v návodu k použití a koše nepřepĺňujte.
- Nádobí neoplachujte ručně. Zvyšuje to spotřebu vody a energie. V případě potřeby nastavte program s fází předmytí.
- Odstraňte větší zbytky jídla z nádobí a vyprázdněte hrnky a sklenice, než je vložíte dovnitř spotřebiče.
- Namočte a lehce očistěte varné nádoby s pevnými zbytky připečených jídel, než je umyjete ve spotřebiči.
- Ujistěte se, že se kusy nádobí v koších nedotýkají nebo nepřekrývají. Pouze tak se voda zcela dostane k nádobí a umyje ho.
- Můžete používat odděleně mycí prostředek, leštidlo a sůl nebo můžete používat kombinované tablety (např. „Vše v 1“). Řiďte se pokyny na obalu.
- Nastavte program pro daný druh náplně a stupeň zašpinění. Program ECO nabízí nejušpornější spotřebu vody a energie.

- Prevence usazování vodního kamene uvnitř spotřebiče:
 - Doplňte zásobník na sůl, kdykoliv je to zapotřebí.
 - Používejte doporučené množství mycího prostředku a leštidla.
 - Ujistěte se, zda aktuální stupeň změkčovače vody odpovídá tvrdosti vaší vody.
 - Řiďte se pokyny v části „**Čištění a údržba**“.

11.2 Použití soli, leštidla a mycího prostředku

- Používejte pouze sůl, leštidlo a mycí prostředek určený pro myčky nádobí. Jiné výrobky by mohly spotřebič poškodit.
- V oblastech s tvrdou nebo velmi tvrdou vodou doporučujeme k dosažení nejlepších výsledků mytí a sušení používat samostatný mycí prostředek (prášek, gel, tablety bez doplňujících činidel), leštidlo a sůl odděleně.
- Mycí tablety se u krátkých programů zcela nerozpustí. Abyste zabránili usazování zbytků mycího prostředku na nádobí, doporučujeme používat tablety s dlouhými programy.
- Vždy používejte správné množství mycího prostředku. Nedostatečné množství mycího prostředku může způsobit špatné výsledky mytí a usazování povlaku či vodních skvrn na nádobí z důvodu tvrdé vody. Použití přílišného množství mycího prostředku s měkkou nebo změkčenou vodou zanechává zbytky

mycího prostředku na nádobí.

Upravte množství mycího prostředku na základě tvrdosti vody. Řiďte se pokyny na balení mycího prostředku.

- Vždy používejte správné množství leštidla. Nedostatečné dávkování leštidla zhoršuje výsledky sušení. Použití přílišného množství leštidla vede k modravému potahu na nádobí.
- Ujistěte se, zda je správný stupeň změkčovače vody. Pokud je stupeň příliš vysoký, zvýšené množství soli ve vodě může vést k reznutí příborů.

11.3 Co dělat, pokud chcete přestat používat mycí tablety

Než začnete odděleně používat mycí prostředek, sůl a leštidlo, proveďte následující kroky:

1. Nastavte nejvyšší stupeň změkčovače vody.
2. Ujistěte se, že je zásobník na sůl a dávkovač leštidla plný.
3. Spust'íte program Quick. Nepřidávejte mycí prostředek a nekládejte nádobí do košů.
4. Po dokončení programu nastavte změkčovač vody na stupeň tvrdosti vody v místě vašeho bydliště.
5. Seříd'íte dávkování leštidla.

11.4 Před spuštěním programu

Před spuštěním zvoleného programu se ujistěte, že:

- filtry jsou čisté a správně nainstalované,
- víčko zásobníku na sůl je utažené,
- ostříkovací ramena nejsou ucpaná,
- je doplněno dostatečné množství soli a leštidla (pokud nepoužíváte kombinované mycí tablety),
- rozmístění nádobí v koších je správné,

- program je vhodný pro daný druh náplně a stupeň zašpinění,
- je použito správné množství mycího prostředku.

11.5 Naplnění košů

- Vždy využijte celý prostor košů.
- Spotřebič používejte pouze k mytí nádobí, které lze bezpečně mýt v myčce.
- Nemýjte ve spotřebiči nádobí vyrobené ze dřeva, rohoviny, hliníku, cínu a mědi, jelikož by mohlo prasknout, zohýbat se, vyblednout nebo by se na něm mohly vytvořit důlky.
- Nemýjte ve spotřebiči předměty, které sají vodu (houby, hadry).
- Duté nádobí (šálky, sklenice či pánve) pokládejte dnem vzhůru.
- Přesvědčte se, že se sklenice vzájemně nedotýkají.
- Lehké kusy vložte do horního koše. Dbejte na to, aby se jednotlivé kusy nádobí nehýbaly.
- Malé předměty a příbory vložte do zásuvky na příbory.
- Horní koš přesuňte nahoru, aby velké kusy nádobí bylo možné vložit do dolního koše.
- Před spuštěním programu zkontrolujte, zda se ostříkovací ramena mohou volně pohybovat.

11.6 Vyprazdňování košů

1. Nádobí před vyjmutím z myčky nechte vychladnout. Horké nádobí se snadněji poškodí.
2. Nejprve vyprázdněte dolní koš a teprve poté horní.



Po dokončení programu může na vnitřních plochách spotřebiče stále zůstat voda.

12. ČIŠTĚNÍ A ÚDRŽBA



VAROVÁNÍ!

Před každou údržbou kromě spuštění programu Machine Care spotřebič vždy vypněte a vytáhněte síťovou zástrčku ze zásuvky.



Ujistěte se, že je koš ComfortLift prázdný a zajištěný ve zdvižené poloze.



Zanesené filtry a ucpaná ostříkovací ramena negativně ovlivňují výsledky mytí. Pravidelně tyto prvky kontrolujte a v případě potřeby je vyčistěte.

12.1 Machine Care

Machine Care je program vyhrazený pro mytí vnitřku spotřebiče s optimálními výsledky. Odstraňuje vodní kámen a usazenou mastnotu.

Když spotřebič detekuje potřebu čištění, na displeji se zobrazí připomínka

Spusťte MachineCare a ukazatel . K vyčištění vnitřku spotřebiče spusťte program Machine Care.

Jak spustit program Machine Care



Před spuštěním programu Machine Care vyčistěte filtry a ostříkovací ramena.

1. Použijte prostředek na odstraňování vodního kamene nebo čistící prostředek navržený speciálně pro myčky nádobí. Řiďte se pokyny na obalu. Do košů nevkládejte žádné nádoby.
2. Současně stiskněte a podržte + a **AUTO Sense** po dobu cca tři sekund.

Kontrolka + bliká. Na displeji se zobrazí délka trvání programu.

3. Program spustíte zavřením dvířek spotřebiče.

Po dokončení programu se připomínka vypne.

12.2 Čištění vnitřního prostoru

- Vnitřek spotřebiče čistěte měkkým vlhkým hadříkem.
- Nepoužívejte abrazivní prostředky, ostré nástroje, silné chemikálie, drátěnky nebo rozpouštědla.
- Dvířka, včetně pryžového těsnění, očistěte jednou týdně.
- Pro zajištění optimálního výkonu spotřebiče použijte alespoň jednu za dva měsíce speciální čistící prostředek pro myčky nádobí. Pečlivě dodržujte pokyny na balení výrobku.
- Pro optimální výsledky čištění spusťte program Machine Care.

12.3 Odstraňování cizích předmětů

Po každém použití myčky nádobí zkontrolujte filtry a jímku. Cizí předměty (např. kusy skla, plasty, kosti nebo párátko apod.) snižují mycí výkon a mohou způsobit poškození vypouštěcího čerpadla.



POZOR!

Pokud nemůžete cizí předměty odstranit, obraťte se na autorizované servisní středisko.

1. Demontujte systém filtrů dle pokynů v této části.
2. Jakékoliv cizí předměty ručně odstraňte.
3. Namontujte filtry zpět dle pokynů v této části.

12.4 Čištění vnějších ploch

- Vyčistěte spotřebič vlhkým měkkým hadrem.
- Používejte pouze neutrální mycí prostředky.
- Nepoužívejte prostředky s drsnými částicemi, drátěnky nebo rozpouštědla.

12.5 Čištění filtrů

System filtru se skládá ze tří částí.

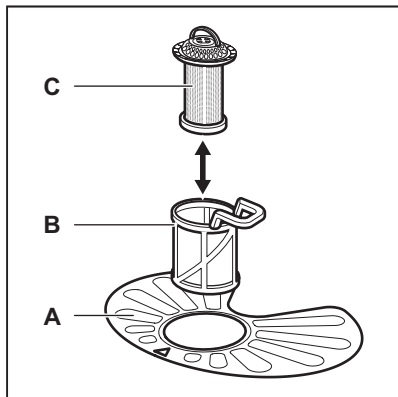

1. Otočte filtrem (B) proti směru hodinových ručiček a vyndejte jej.

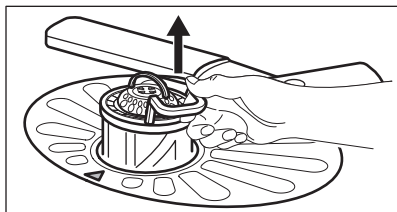
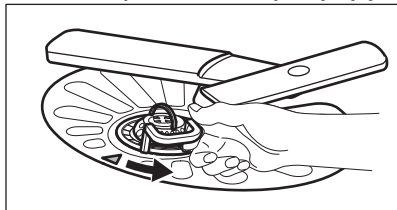

2. Vyndejte filtr (C) z filtru (B).
3. Vyměňte plochý filtr (A).

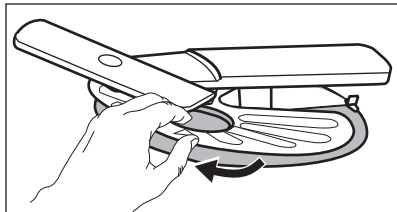

4. Filtry omyjte.

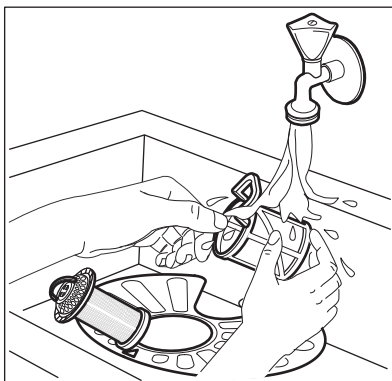

5. Zkontrolujte, zda ve sběrné jímnice nebo kolem ní nejsou žádné zbytky jídla a nečistot.
6. Vložte zpět plochý filtr (A). Ujistěte se, že je správně umístěn pod dvěma vodicími drážkami.

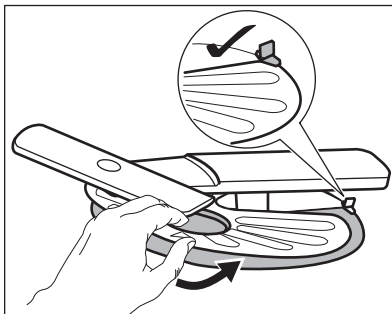

7. Sestavte filtry (B) a (C).
8. Vložte zpět filtr (B) do plochého filtru (A). Otočte jím po směru hodinových ručiček, dokud se nezajistí.

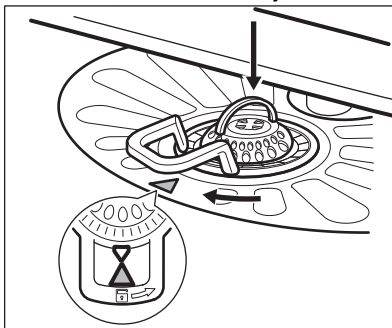

**POZOR!**

Nesprávné umístění filtrů může mít z následků špatné výsledky mytí a poškození spotřebiče.

12.6 Čištění dolního ostříkovacího ramene

Dolní ostříkovací rameno doporučujeme pravidelně čistit, abyste zabránili ucpaní otvorů nečistotami.

Ucpané otvory způsobují neuspokojivé výsledky mytí.

1. Dolní ostříkovací rameno vyjmete jeho vytažením směrem nahoru.

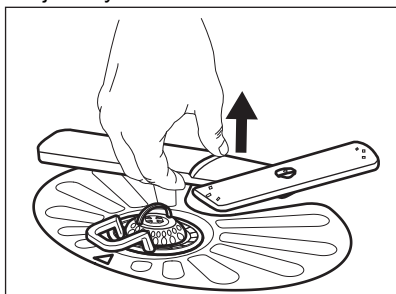

2. Ostříkovací rameno omyjte pod tekoucí vodou. Pomocí tenkého špičatého nástroje, např. párátko, odstraňte nečistoty z otvorů.

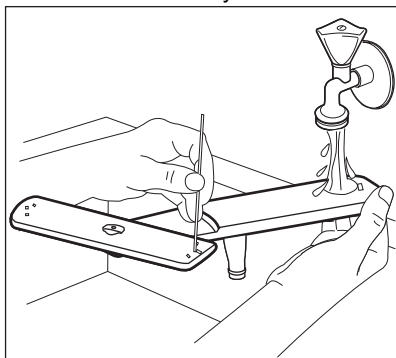

3. Dolní ostříkovací rameno nainstalujete zpět zatlačením ramene směrem dolů.

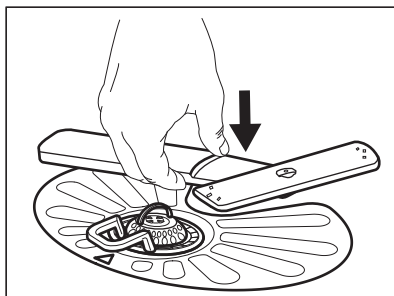

12.7 Čištění horního ostříkovacího ramene

Horní ostříkovací rameno doporučujeme pravidelně čistit, abyste zabránili ucpaní otvorů nečistotami.

Ucpané otvory způsobují neuspokojivé výsledky mytí.

1. Horní koš vytáhněte ven.
2. Chcete-li ostříkovací rameno odpojit z koše, zatlačte ostříkovací rameno směrem vzhůru a současně jím otočte ve směru hodinových ručiček.

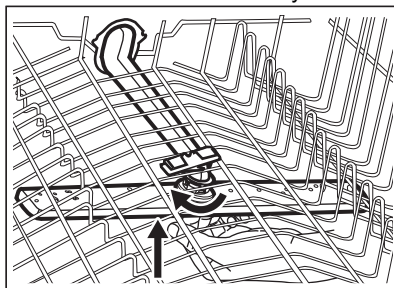

3. Ostříkovací rameno omyjte pod tekoucí vodou. Pomocí tenkého špičatého nástroje, např. párátko, odstraňte nečistoty z otvorů.

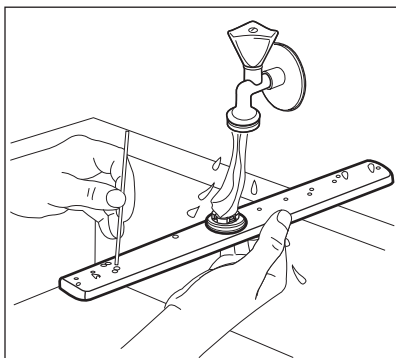

4. Chcete-li ostříkovací rameno namontovat zpět, zatlačte ho směrem vzhůru a současně jím otočte proti směru hodinových ručiček, dokud nezapadne na místo.

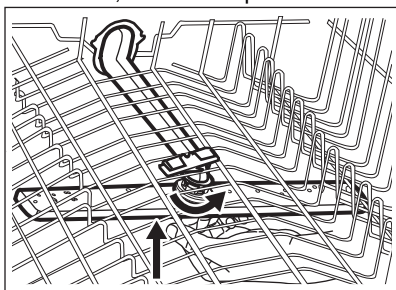

12.8 Čištění stropního ostříkovacího ramene

Stropní ostříkovací rameno doporučujeme pravidelně čistit, abyste zabránili ucpání otvorů nečistotami. Ucpané otvory způsobují neuspokojivé výsledky mytí.

Stropní ostříkovací rameno je umístěno na stropu spotřebiče. Ostříkovací rameno (C) je instalováno v přívodní trubce (A) pomocí úchytného prvku (B).

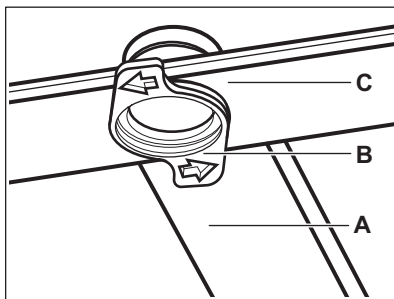

1. Uvolněte zarážky po stranách kluzných kolejnic zásuvky na příbory a zásuvku vytáhněte.

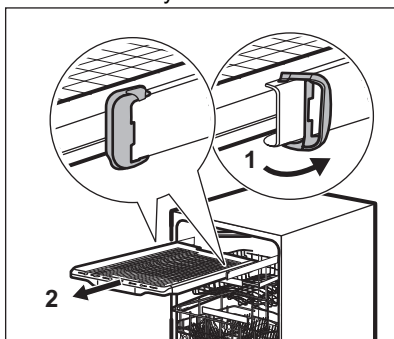

2. Abyste se k ostříkovacímu ramenu snadněji dostali, přesuňte horní koš do nejnižší pozice.
3. Ostříkovací rameno (C) z přívodní trubky (A) odpojte otočením úchytného prvku (B) proti směru hodinových ručiček a vytažením ramene směrem dolů.
4. Ostříkovací rameno omyjte pod tekoucí vodou. Pomocí tenkého špičatého nástroje, např. párátko, odstraňte nečistoty z otvorů. Otvory propláchněte, aby se zevnitř vymyly částice nečistot.

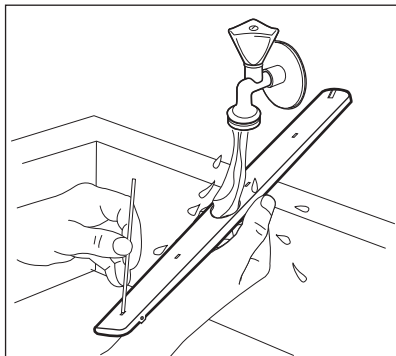

5. Ostříkovací rameno (C) nainstalujete zpět tak, že úchytný prvek (B) vsunete do ostříkovacího ramene a upevníte ho v přívodní trubce (A) otočením ve směru hodinových ručiček. Úchytný prvek musí zaklapnout na místo.
6. Nasadíte zásuvku na příbory do kluzných kolejnic a zajistíte zarážky.

13. ODSTRAŇOVÁNÍ ZÁVAD





VAROVÁNÍ!

Nesprávná oprava spotřebiče může představovat riziko pro bezpečnost uživatele. Jakékoliv opravy musí provést kvalifikovaný personál.

Většinu problémů, které se objeví, lze vyřešit bez nutnosti kontaktovat autorizované servisní středisko.

Informace o možných potížích naleznete v níže uvedené tabulce.

U některých problémů se na displeji zobrazí výstražný kód.

Problém a výstražný kód	Možná příčina a řešení
Spotřebič nelze zapnout.	<ul style="list-style-type: none"> • Ujistěte se, že je síťová zástrčka připojená do síťové zásuvky. • Ujistěte se, že žádná pojistka v pojistkové skříňce není poškozená.
Nespouští se program.	<ul style="list-style-type: none"> • Přesvědčte se, že jsou dvířka spotřebiče zavřená. • Pokud je nastaven odložený start, zrušte nastavení nebo vyčkejte do konce odpočítávání. • Spotřebič zregeneruje pryskyřici uvnitř změkčovače vody. Délka trvání této činnosti je přibližně 5 minut.
Spotřebič se neplní vodou. Na displeji se zobrazí  , Chyba i10 nebo Chyba i11 a Nenapouští se voda.	<ul style="list-style-type: none"> • Ujistěte se, že je vodovodní kohoutek otevřený. • Ujistěte se, že tlak vody není příliš nízký. Ohledně těchto informací se obraťte na místní vodárenskou společnost. • Ujistěte se, že vodovodní kohoutek není zanesený. • Ujistěte se, že není zanesený filtr v přívodní hadici. • Ujistěte se, že přívodní hadice není zauzlená či zohýbaná.
Spotřebič nevypouští vodu. Na displeji se zobrazí  , Chyba i20 a Nevypouští se voda.	<ul style="list-style-type: none"> • Ujistěte se, že není zanesený sifon dřezu. • Ujistěte se, že není zanesený systém vnitřních filtrů. • Ujistěte se, že vypouštěcí hadice není zauzlená či zohýbaná.

Problém a výstražný kód	Možná příčina a řešení
<p>Je aktivován bezpečnostní systém proti vyplavení.</p> <p>Na displeji se zobrazí ,</p> <p>Chyba i30 a Zjištěno riziko vyplavení.</p>	<ul style="list-style-type: none"> • Zavřete vodovodní kohoutek a obraťte se na autorizované servisní středisko.
<p>Porucha snímače vodní hladiny.</p> <p>Na displeji se zobrazí i41 – i44.</p>	<ul style="list-style-type: none"> • Přesvědčte se, že jsou filtry čisté. • Spotřebič vypněte a opět zapněte.
<p>Porucha mycího čerpadla nebo vypouštěcího čerpadla.</p> <p>Na displeji se zobrazí i51 – i59 nebo i5A – i5F.</p>	<ul style="list-style-type: none"> • Spotřebič vypněte a opět zapněte.
<p>Teplota vody uvnitř spotřebiče je příliš vysoká nebo došlo k poruše snímače teploty.</p> <p>Na displeji se zobrazí i61 nebo i69.</p>	<ul style="list-style-type: none"> • Teplota vody na přívodu nesmí překročit 60 °C. • Spotřebič vypněte a opět zapněte.
<p>Technická porucha spotřebiče.</p> <p>Na displeji se zobrazí iC0 nebo iC3.</p>	<ul style="list-style-type: none"> • Spotřebič vypněte a opět zapněte.
<p>Hladina vody uvnitř spotřebiče je příliš vysoká.</p> <p>Na displeji se zobrazí iF1.</p>	<ul style="list-style-type: none"> • Spotřebič vypněte a opět zapněte. • Přesvědčte se, že jsou filtry čisté. • Ujistěte se, že je vypouštěcí hadice nainstalována ve správné výšce nad podlahou. Viz pokyny k instalaci.
<p>Chyba síťového zařízení.</p> <p>Na displeji se zobrazí iC4 Network Interface Error nebo iC5 Network Interface Error.</p>	<ul style="list-style-type: none"> • Obratěte se na autorizované servisní středisko.
<p>Spotřebič se během chodu několikrát zastaví a spustí.</p>	<ul style="list-style-type: none"> • To je normální. Zajišťují se tím optimální výsledky čištění a úspora energie.
<p>Program probíhá příliš dlouho.</p>	<ul style="list-style-type: none"> • Pokud je nastavena funkce odloženého startu, zrušte nastavení odkladu nebo vyčkejte do konce odpočítávání. • Zapnutím funkcí se často prodlouží délka trvání programu.
<p>Zobrazená délka trvání programu se liší od délky trvání v tabulce s hodnotami spotřeby.</p>	<ul style="list-style-type: none"> • Délku programu může ovlivnit tlak a teplota vody, kolísání v dodávce proudu, funkce, množství nádobí a míra zašpinění.

Problém a výstražný kód	Možná příčina a řešení
Na displeji se zvýší zbývající čas a přeskočí téměř na konec trvání programu.	<ul style="list-style-type: none"> • Nejde o závadu. Spotřebič pracuje správně.
Malý únik z dvířek spotřebiče.	<ul style="list-style-type: none"> • Spotřebič není vyrovnaný. Povolte či utáhněte seřiditelné nožičky (je-li to možné). • Dvířka spotřebiče nejsou vystředěná vzhledem k vaně spotřebiče. Seřďte zadní nožičku (je-li to možné).
Dvířka spotřebiče se obtížně zavírají.	<ul style="list-style-type: none"> • Spotřebič není vyrovnaný. Povolte či utáhněte seřiditelné nožičky (je-li to možné). • Části nádobí přečnívají z košů.
Dvířka spotřebiče se otevírají během mycího programu.	<ul style="list-style-type: none"> • Funkce AirDry je zapnutá. Funkci můžete vypnout. Viz „Základní nastavení“.
Z vnitřku spotřebiče vychází rachocení či klepání.	<ul style="list-style-type: none"> • Nádobí není správně rozmístěno v koších. Viz brožurku o plnění košů. • Ujistěte se, že se mohou ostříkovací ramena volně otáčet.
Spotřebič vyhodí pojistky.	<ul style="list-style-type: none"> • Nedostatečná intenzita elektrického proudu k současnému napájení všech používaných spotřebičů. Zkontrolujte hodnoty intenzity elektrického proudu u zásuvky a pojistek nebo vypněte jeden z používaných spotřebičů. • Vnitřní elektrická závada na spotřebiči. Obraťte se na autorizované servisní středisko.
Spotřebič je zapnutý, ale nefunguje. Na displeji se zobrazí Power Fail .	<ul style="list-style-type: none"> • Napájení je mimo provozní rozsah. Prací cyklus je dočasně přerušen a po obnovení dodávky proudu bude automaticky pokračovat.
Spotřebič se během provozu vypne.	<ul style="list-style-type: none"> • Kompletní výpadek proudu. Prací cyklus je dočasně přerušen a po obnovení dodávky proudu bude automaticky pokračovat.
Na displeji se zobrazí Aktualizace . Žádná tlačítka kromě tlačítka Zap/Vyp nejsou aktivní.	<ul style="list-style-type: none"> • Spotřebič automaticky stáhne a nainstaluje aktualizace firmwaru, kdykoliv jsou k dispozici. Po dobu aktualizace bude na displeji zobrazeno Aktualizace. Vyčkejte na dokončení procesu. Pokud proces aktualizace přerušíte vypnutím spotřebiče, aktualizace bude pokračovat po zapnutí spotřebiče. Aktualizace firmwaru nezmění deklarované hodnoty výkonu spotřebiče.

Po kontrole spotřebiče jej vypněte a znovu zapněte. Pokud se problém objeví znovu, obraťte se na autorizované servisní středisko.

V případě výstražných kódů, které nejsou popsány v tabulce, se obraťte na autorizované servisní středisko.



Než se obrátíte na autorizované servisní středisko, poznamenejte si číslo PNC. Viz „**Základní nastavení**“.



VAROVÁNÍ!

Nedoporučujeme spotřebič používat, dokud není problém zcela opraven. Vypojte spotřebič ze zásuvky a nezapojujte jej zpět, dokud si nejste jistí, že funguje správně.

13.1 Výsledky mytí a sušení nejsou uspokojivé

Problém	Možná příčina a řešení
Špatné výsledky mytí.	<ul style="list-style-type: none"> Viz „Denní používání“, „Tipy a rady“ a brožurka o plnění košů. Používejte intenzivnější mycí program. Zapněte funkci ExtraPower ke zlepšení výsledků mytí zvoleného programu. Vyčistěte trysky ostřikovacích ramen a filtr. Řiďte se částí „Čištění a údržba“.
Špatné výsledky sušení.	<ul style="list-style-type: none"> Nádobí bylo uvnitř zavřeného spotřebiče ponecháno příliš dlouho. Zapněte funkci AirDry k nastavení automatického otevírání dvírek a ke zlepšení výsledků sušení. Došlo leštidlo nebo je dávkování leštidla nedostatečné. Naplňte dávkovač leštidla nebo nastavte dávku leštidla na vyšší stupeň. Příčinou může být kvalita leštidla. Vždy používejte leštidlo, i u kombinovaných mycích tablet. Plastové předměty mohou vyžadovat osušení utěrkou. Program neobsahuje sušící fázi. Viz „Přehled programů“.
Na nádobí a skle jsou bílé šmouhy nebo modravý potah.	<ul style="list-style-type: none"> Uvolňuje se příliš velké množství leštidla. Nastavte dávku leštidla na nižší stupeň. Nadměrné množství mycího prostředku.
Na nádobí a skle jsou skvrny a zaschlé vodní kapky.	<ul style="list-style-type: none"> Uvolňuje se nedostatečné množství leštidla. Nastavte dávku leštidla na vyšší stupeň. Příčinou může být kvalita leštidla.
Vnitřek spotřebiče je vlhký.	<ul style="list-style-type: none"> Nejedná se o závadu spotřebiče. Vlhkost kondenzuje na stěnách spotřebiče.
Během mytí dochází k nezvyklému pění.	<ul style="list-style-type: none"> Používejte pouze mycí prostředky určené pro myčky nádobí. Použijte mycí prostředek od jiného výrobce. Nádobí nepřemývejte pod tekoucí vodou.

Problém	Možná příčina a řešení
Na přiborech jsou stopy rzi.	<ul style="list-style-type: none"> • Ve vodě používané k mytí je příliš mnoho soli. Viz „Změkčovač vody“. • Přibory ze stříbra a nerezové oceli byly vloženy dohromady. Neumísťujte stříbrné a nerezové přibory blízko sebe.
Po dokončení programu jsou v dávkovači zbytky mycího prostředku.	<ul style="list-style-type: none"> • Mycí tableta se vzpříčila v dávkovači a voda ji zcela nerozpustila. • Voda nemůže vymýt mycí prostředek z dávkovače. Ujistěte se, že ostříkovací ramena nejsou zablokována či ucpaná. • Ujistěte se, že nádobí v koších nebrání víčku dávkovače mycího prostředku v otevření.
Zápach uvnitř spotřebiče.	<ul style="list-style-type: none"> • Viz „Čištění vnitřního prostoru“. • Spusťte program Machine Care s odstraňovačem vodního kamene nebo čisticím prostředkem pro myčky nádobí.
Usazeniny vodního kamene na nádobí, ve vaně nebo na vnitřní straně dvířek.	<ul style="list-style-type: none"> • Úroveň soli je nízká, zkontrolujte kontrolku doplnění soli. • Víčko zásobníku na sůl je uvolněné. • Vaše voda z vodovodu je tvrdá. Viz „Změkčovač vody“. • Dokonce i při použití kombinovaných mycích tablet použijte sůl a nastavte regeneraci změkčovače vody. Viz „Změkčovač vody“. • Spusťte program Machine Care s prostředkem na odstraňování vodního kamene pro myčky nádobí. • Pokud usazeniny vodního kamene přetrvávají, vyčistěte spotřebič vhodným čisticím prostředkem. • Použijte jiný mycí prostředek. • Obraťte se na výrobce mycího prostředku.
Matné, zbarvené či našťipnuté nádobí.	<ul style="list-style-type: none"> • Ujistěte se, že do spotřebiče vkládáte pouze nádobí, které lze bezpečně mýt v myčce nádobí. • Koš plňte a vyprazdňujte opatrně. Viz leták o plnění košů. • Křehké kusy nádobí vložte do horního koše. • Zapněte funkci GlassCare k zajištění zvláštní péče o sklo a křehké nádobí.



Další možné příčiny naleznete v částech „**Před prvním použitím**“, „**Denní používání**“ a „**Tipy a rady**“.

13.2 Problémy s bezdrátovým připojením

Problém	Možná příčina a řešení
Aktivace bezdrátového připojení se nezdařila.	<ul style="list-style-type: none"> Nesprávné ID nebo heslo bezdrátové sítě. Zrušte konfiguraci, znovu ji spusťte a zadejte správné přihlašovací údaje. Viz část „Bezdrátové připojení“. Došlo k problémům se signálem bezdrátové sítě. Zkontrolujte bezdrátovou síť a router. Restartujte router. Signál bezdrátové sítě je slabý. Přesuňte router blíže k myčce nádobí. Bezdrátový signál je rušen mikrovlnným spotřebičem umístěným poblíž myčky nádobí. Vypněte mikrovlnný spotřebič. Jsou-li s bezdrátovou sítí stále problémy, obraťte se na svého poskytovatele bezdrátových služeb.
Aplikace se nemůže připojit k myčce nádobí.	<ul style="list-style-type: none"> Došlo k problémům se signálem bezdrátové sítě. Zkontrolujte bezdrátovou síť a router. Restartujte router. Zkontrolujte, zda je vaše mobilní zařízení připojeno k síti. Byl nainstalován nový router nebo byla změněna konfigurace routeru. Znovu nakonfigurujte myčku nádobí a mobilní zařízení. Viz část „Bezdrátové připojení“. Jsou-li s bezdrátovou sítí stále problémy, obraťte se na svého poskytovatele bezdrátových služeb.
Aplikace se nemůže připojit k myčce nádobí prostřednictvím jiné sítě než vaší domácí bezdrátové sítě. Kontrolka  je červená nebo oranžová.	<ul style="list-style-type: none"> Připojení ke cloudu se ztratilo. Počkejte na obnovení spojení.
Aplikace se často nemůže připojit k myčce nádobí.	<ul style="list-style-type: none"> Bezdrátový signál je rušen mikrovlnným spotřebičem umístěným poblíž myčky nádobí. Vypněte mikrovlnný spotřebič. Nepoužívejte současně mikrovlnný spotřebič a režim spuštění na dálku. Signál bezdrátové sítě je slabý. Přesuňte router co nejbližší k myčce nádobí nebo zvažte nákup opakovače bezdrátového signálu.

14. TECHNICKÉ ÚDAJE

Rozměry	Šířka / výška / hloubka (mm)	596 / 818 - 898 / 560
Připojení k elektrické síti ¹⁾	Napětí (V)	200 - 240
	Frekvence (Hz)	50 - 60
Tlak přívodu vody	Min. / max. bar (MPa)	0.5 (0.05) / 10 (1)

Přívod vody	Studená nebo horká voda ²⁾	min. 5 - max. 60 °C
Kapacita	Jídelní soupravy	14

¹⁾ Pro ostatní hodnoty viz typový štítek.

²⁾ Pokud odebíráte horkou vodu z alternativních zdrojů energie (např. solární panely), použijte tuto horkou vodu ke snížení spotřeby energie.

14.1 Odkaz na databázi EU EPREL

QR kód na energetickém štítku dodaném se spotřebičem nabízí internetový odkaz na registraci tohoto spotřebiče v databázi EU EPREL. Uchovejte si energetický štítek pro referenční potřeby s návodem k použití a všemi ostatními dokumenty dodanými s tímto spotřebičem.

Rovněž lze informace týkající se výkonu produktu nalézt v databázi EPREL

prostřednictvím odkazu <https://eprel.ec.europa.eu> a pomocí názvu modelu a výrobního čísla, které naleznete na typovém štítku spotřebiče. Viz část „Popis spotřebiče“.

Pro podrobnější informace o energetickém štítku navštivte www.theenergylabel.eu.

15. POZNÁMKY K OCHRANĚ ŽIVOTNÍHO PROSTŘEDÍ

Recyklujte materiály označené symbolem . Obaly vyhodte do příslušných odpadních kontejnerů k recyklaci. Pomáhejte chránit životní prostředí a lidské zdraví a recyklovat elektrické a elektronické spotřebiče

určené k likvidaci. Spotřebiče označené příslušným symbolem  nelikvidujte spolu s domovním odpadem. Spotřebič odevzdejte v místním sběrném dvoře nebo kontaktujte místní úřad.

OBSAH

1. BEZPEČNOSTNÉ INFORMÁCIE.....	37
2. BEZPEČNOSTNÉ POKYNY.....	39
3. INŠTALÁCIA.....	41
4. OPIS VÝROBKU.....	42
5. OVLÁDACÍ PANEL.....	43
6. VÝBER PROGRAMU.....	44
7. ZÁKLADNÉ NASTAVENIA	47
8. BEZDRÔTOVÉ PRIPOJENIE.....	52
9. PRED PRVÝM POUŽITÍM.....	53
10. KAŽDODENNÉ POUŽÍVANIE.....	54
11. TIPY A RADY.....	58
12. STAROSTLIVOSŤ A ČISTENIE.....	59
13. RIEŠENIE PROBLÉMOV.....	63
14. TECHNICKÉ ÚDAJE.....	69
15. OCHRANA ŽIVOTNÉHO PROSTREDIA.....	70



NA DOSIAHNUTIE PERFEKTNÝCH VÝSLEDKOV

Ďakujeme, že ste si vybrali tento výrobok značky AEG. Vytvorili sme ho, aby vám poskytol bezchybný výkon na mnoho rokov, pričom sme použili inovačné technológie, ktoré pomáhajú zjednodušať život – funkcie, ktoré nenájdete u bežných spotrebičov. Venujte, prosím, niekoľko minút tomuto návodu a dôkladne si ho prečítajte, aby ste svoj spotrebič mohli využívať čo najlepšie. Navštívte našu stránku, kde nájdete:



Rady týkajúce sa používania, brožúry, návody na riešenie problémov a informácie o servise a opravách:

www.aeg.com/support



Zaregistrujte si výrobok a využite tak ešte lepší servis:

www.registeraeg.com



Pre váš spotrebič si môžete zakúpiť príslušenstvo, spotrebný materiál a originálne náhradné diely:

www.aeg.com/shop

STAROSTLIVOSŤ O ZÁKAZNÍKA A ZÁKAZNÍCKY SERVIS

Vždy používajte originálne náhradné diely.

Ak potrebujete kontaktovať autorizované servisné stredisko, uistite sa, že máte k dispozícii nasledujúce údaje: Model, číslo výrobku, sériové číslo.

Tieto informácie nájdete na typovom štítku.

 Upozornenie / Výstražné a bezpečnostné informácie

 Všeobecné informácie a tipy

 Informácie o životnom prostredí

Vyhradzujeme si právo na zmeny bez predchádzajúceho upozornenia.

1. BEZPEČNOSTNÉ INFORMÁCIE

Pred inštaláciou a používaním spotrebiča si pozorne prečítajte priložený návod na používanie. Výrobca nezodpovedá za zranenia ani za škody spôsobené nesprávnou montážou alebo používaním. Tieto pokyny uskladnite na bezpečnom a prístupnom mieste, aby ste do nich mohli v budúcnosti nahliadnuť.

1.1 Bezpečnosť detí a zraniteľných osôb

- Tento spotrebič smú používať deti staršie ako 8 rokov a osoby so zníženou fyzickou, zmyslovou alebo psychickou spôsobilosťou alebo nedostatkom skúseností a znalostí, iba ak sú pod dozorom zodpovednej osoby alebo ak boli zodpovednou

osobou poučené o bezpečnom používaní spotrebiča a rozumejú prípadným rizikám.

- Deti od 3 do 8 rokov a osoby s vysokou mierou postihnutia nesmú mať prístup k spotrebiču, pokiaľ nie sú pod nepretržitým dohľadom zodpovednej osoby.
- Deti do 3 rokov nesmú mať prístup k spotrebiču, pokiaľ nie sú pod nepretržitým dohľadom zodpovednej osoby.
- Deti by mali byť pod dozorom, aby sa zabezpečilo, že sa so spotrebičom nebudú hrať.
- Umývacie/pracie/čistiace prostriedky uschovávajúte mimo dosahu detí.
- Keď sú dvierka spotrebiča otvorené, nedovoľte deťom ani domácim zvieratám, aby sa k nemu priblížili.
- Deti nesmú spotrebič bez dozoru čistiť ani vykonávať žiadnu údržbu na spotrebiči.

1.2 Všeobecná bezpečnosť

- Tento spotrebič je určený iba na umývanie riadu a príboru pre domácnosti.
- Tento spotrebič je určený na jedno použitie v domácnosti v interiéri.
- Tento spotrebič sa môže používať v kanceláriách, hotelových hosťovských izbách, izbách s posteľou a raňajkami, v penziónoch na farme a iných podobných ubytovacích zariadeniach, ak takéto používanie nepresiahne (priemerné) úrovne používania v domácnosti.
- Nemeňte technické parametre tohto spotrebiča.
- Prevádzkový tlak vody (minimálny a maximálny) musí byť medzi 0.5 (0.05) / 10 (1) baru (MPa)
- Dodržiavajte maximálne množstvo 14 kompletov riadu.
- Dvierka spotrebiča nenechávajúte v otvorenej polohe, aby ste predišli nebezpečenstvu zakopnutia.
- Ak je napájací kábel poškodený, musí ho vymeniť výrobca, ním autorizované servisné stredisko alebo

podobne kvalifikované osoby, aby sa predišlo nebezpečenstvu.

- **UPOZORNENIE:** Nože a iný riad s ostrými hrotmi musia byť vložené do koša hrotmi dole alebo položené do vodorovnej polohy.
- Pred vykonávaním údržby spotrebič vypnite a vytiahnite jeho zástrčku zo sieťovej zásuvky.
- Na čistenie spotrebiča nepoužívajte prúd vody pod vysokým tlakom a/alebo paru.
- Ak má spotrebič na základni vetracie otvory, nesmú byť zakryté napr. kobercom.
- Spotrebič pripojte do vodovodnej siete pomocou novej dodanej súpravy hadíc. Staré súpravy hadíc sa nesmú znovu použiť.

2. BEZPEČNOSTNÉ POKYNY

2.1 Montáž



VAROVANIE!

Tento spotrebič smie nainštalovať iba kvalifikovaná osoba.

- Odstráňte všetky obaly.
- Poškodený spotrebič neinštalujte ani nepoužívajte.
- Dodržiavajte pokyny na inštaláciu dodané so spotrebičom.
- Vždy dávajte pozor, ak presúvate spotrebič, pretože je ťažký. Vždy používajte ochranné rukavice a uzavretú obuv.
- Spotrebič neinštalujte ani nepoužívajte na mieste, kde teplota môže klesnúť pod 0 °C.
- Spotrebič nainštalujte na bezpečné a vhodné miesto, ktoré spĺňa požiadavky na inštaláciu.
- Z bezpečnostných dôvodov spotrebič nepoužívajte, ak nie je správne nainštalovaný do nábytku určeného na zabudovanie.

2.2 Elektrické zapojenie



VAROVANIE!

Nebezpečenstvo požiaru a zásahu elektrickým prúdom.

- Upozornenie: Tento spotrebič je určený na inštaláciu/pripojenie k uzemňovaciemu pripojeniu v budove.
- Uistite sa, že parametre na typovom štítku sú kompatibilné s elektrickým napätím zdroja napájania.
- Vždy používajte správne nainštalovanú zásuvku odolnú proti nárazom.
- Nepoužívajte viaczásuvkové adaptéry ani predĺžovacie káble.
- Uistite sa, že zástrčka a prívodný elektrický kábel nie sú poškodené. Ak prívodný elektrický kábel spotrebiča treba vymeniť, túto operáciu smie urobiť iba pracovník autorizovaného servisného strediska.
- Sieťovú zástrčku pripojte do sieťovej zásuvky až po dokončení inštalácie. Po inštalácii sa uistite, že máte prístup k sieťovej zástrčke.
- Spotrebič neodpájajte ťahaním za napájací kábel. Vždy ťahajte za sieťovú zástrčku.

- Tento spotrebič je vybavený 13 A sieťovou zástrčkou. Ak je potrebné vymeniť poistku sieťovej zástrčky, použite iba 13 A ASTA (BS 1362) poistku (Iba Veľká Británia a Írsko).

2.3 Prívod vody

- Vodné hadice nesmiete poškodiť.
- Pred pripojením k novým potrubiam alebo potrubiam, ktoré sa dlho nepoužívali alebo boli opravené alebo vybavené novými zariadeniami (vodomery atď.), nechajte vodu stiecť, kým nebude čistá a číra.
- Uistite sa, že prvého použitia spotrebiča alebo po ňom viditeľne neuniká voda.
- Ak je prírodná hadica poškodená, okamžite zatvorte vodovodný kohútik a vytiahnite zástrčku zo zásuvky elektrickej siete. Obráťte sa na autorizované servisné stredisko a požiadajte o výmenu prírodnej hadice na vodu.
- Ochranný systém proti škodám spôsobeným vodou nefunguje bez elektr. napájania. V takomto prípade hrozí nebezpečenstvo vytopenia.
- Prírodná hadica na vodu je vybavená bezpečnostným ventilom a puzdrom s vnútorným sieťovým káblom.

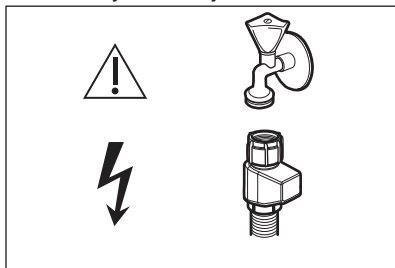

VAROVANIE!

Nebezpečné napätie.

2.4 Použitie

- Horľavé látky ani predmety, ktoré sú nasiaknuté horľavými látkami, nekladte do spotrebiča, do jeho blízkosti ani naň.
- Umývacie prostriedky sú nebezpečné. Dodržiavajte bezpečnostné pokyny na obale umývacích/pracích prostriedkov.

- Nepite a nehrajte sa s vodou v spotrebiči.
- Nevyberajte riad zo spotrebiča, kým sa neskončí program. Na riade môžu zostať zvyšky umývacieho prostriedku.
- Na otvorené dvierka spotrebiča nekladte predmety ani nevyvíjajte tlak.
- Spotrebič môže vypustiť horúcu paru, ak otvoríte dvierka počas behu programu.

2.5 Vnútorne osvetlenie



VAROVANIE!

Hrozí nebezpečenstvo poranenia.

- Tento spotrebič je vybavený vnútorným svetlom, ktoré sa rozsvieti pri otvorení dvierok a zhasne pri zatvorení dvierok.
- Ak treba vymeniť vnútorné osvetlenie, obráťte sa na autorizované servisné stredisko.

2.6 Servis

- Ak treba dať spotrebič opraviť, obráťte sa na autorizované servisné stredisko. Používajte iba originálne náhradné diely.
- Nezabudnite, že vlastnoručná alebo neprofesionálna oprava môže mať bezpečnostné následky a mohla by spôsobiť zánik záruky.
- Nasledujúce náhradné diely budú k dispozícii po dobu 7 rokov od ukončenia predaja modelu: motor, obehové a vypúšťacie čerpadlo, ohrievače a ohrevné telesá vrátane tepelných čerpadiel, potrubí a súvisiaceho vybavenia vrátane hadíc, ventilov, filtrov a systémov Aquastop, štrukturálne a vnútorné časti vzťahujúce sa na montážne súpravy dverí, dosky s plošnými spojmi, elektronické displeje, tlakové spínače, termostaty a senzory, softvér a firmvér vrátane resetovacieho softvéru. Upozorňujeme, že niektoré z týchto dielov môžu byť dostupné iba pre profesionálnych opravárov, a že nie všetky náhradné diely sú vhodné pre všetky modely.

- Nasledujúce náhradné diely budú k dispozícii po dobu 10 rokov od ukončenia predaja modelu: závesy a tesnenia dvierok, iné tesnenia, sprchovacie ramená, odtokové filtre, vnútorné rošty a plastové periférne diely, ako sú koše a veká.
- Informácie o žiarovke/žiarovkách vnútri tohto výrobku a náhradných dieloch osvetlenia, ktoré sa predávajú samostatne: Tieto žiarovky sú navrhnuté tak, aby odolali extrémnym podmienkam v domácich spotrebičoch, ako napr. teplota, vibrácie, vlhkosť, alebo slúžia ako ukazovatele prevádzkového stavu spotrebiča. Nie sú určené na

používanie iným spôsobom a nie sú vhodné na osvetlenie priestorov v domácnosti.

2.7 Likvidácia



VAROVANIE!

Nebezpečenstvo poranenia alebo udusenía.

- Spotrebič odpojte od elektrickej siete.
- Odrežte elektrický kábel a zlikvidujte ho.
- Odstráňte západku dvierok, aby ste zabránili uviaznutiu detí a domácich zvierat v spotrebiči.

3. INŠTALÁCIA



VAROVANIE!

Pozrite si kapitoly oľadne bezpečnosti.

3.1 Zabudovanie



www.youtube.com/electrolux
www.youtube.com/aeg

How to install your AEG/Electrolux
60 cm Sliding Door Dishwasher

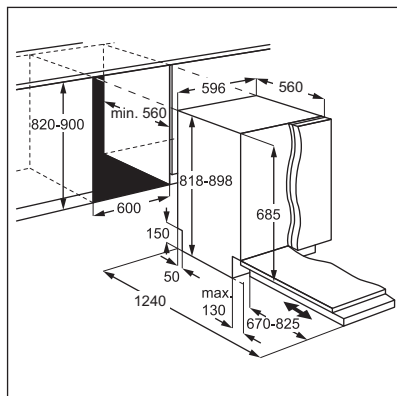

Po inštalácii skontrolujte, či sú plastové kryty zaistené na svojom mieste. Poškodenie alebo odstránenie plastových krytov po stranách dvierok môže mať vplyv na funkčnosť spotrebiča a môže spôsobiť zranenie. Ak je plastový kryt poškodený, obráťte sa na autorizované servisné stredisko, ktoré ho vymení za nový.

3.2 Bezpečnostné kryty

Ak nie je nainštalovaný nábytkový panel, dvierka spotrebiča otvárajte opatrne, aby ste predišli riziku poranenia.

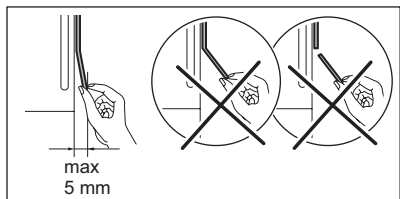
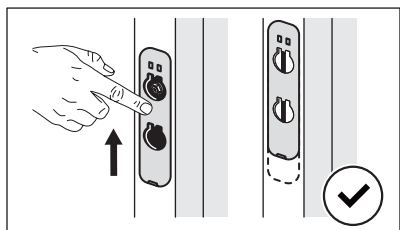
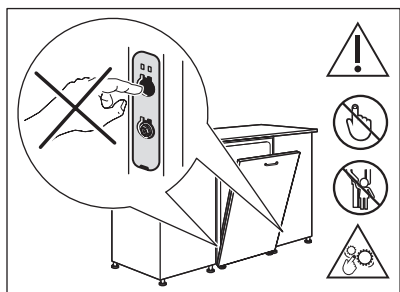

4. OPIS VÝROBKU

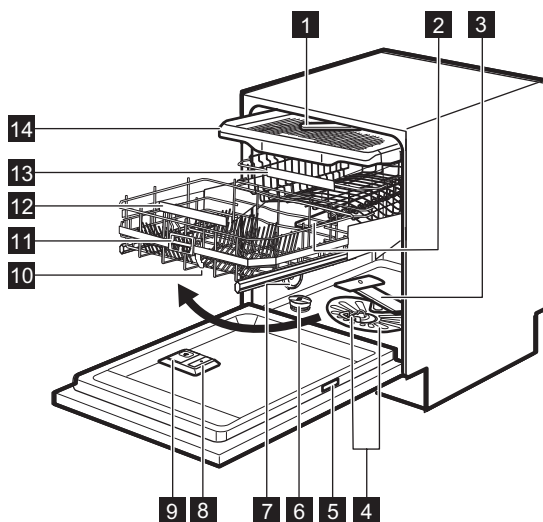

- 1 Stropné sprchovacie rameno
- 2 Horné sprchovacie rameno
- 3 Dolné sprchovacie rameno
- 4 Filtre
- 5 Typový štítok
- 6 Zásobník soli
- 7 Vetracie otvory
- 8 Dávkovač leštidla
- 9 Dávkovač umývacieho prostriedku
- 10 ComfortLift kôš
- 11 Páčka rukoväte
- 12 Rukoväť dolného koša
- 13 Horný kôš
- 14 Zásuvka na príbor

4.1 QR kód na typovom štítku

Typový štítok má QR kód, ktorý možno použiť dvomi spôsobmi.

Naskenujte QR kód kamerou vo svojom mobilnom zariadení, aby ste ho presmerovali do My AEG Kitchen aplikácie v obchode s aplikáciami. Aplikáciu si stiahnite podľa pokynov v mobilnom zariadení.

Naskenujte QR kód skenerom v aplikácii My AEG Kitchen, aby sa umývačka riadu spárovala s vaším mobilným zariadením.

4.2 Vnútorne osvetlenie

Spotrebič je vybavený vnútorným svetlom. Rozsvieti sa, keď otvoríte dverka, alebo keď zapnete spotrebič, keď sú dverka otvorené.

Svetlo sa vypne, keď dverka zatvoríte, alebo vypnete spotrebič. V opačnom prípade sa vypne automaticky po určitom čase kvôli šetreniu energie.

5. OVLÁDACÍ PANEL

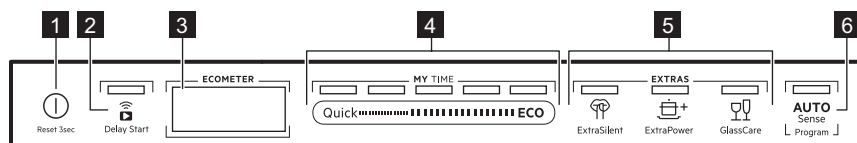

- 1 Tlačidlo Zap/Vyp / tlačidlo resetovania
- 2 Tlačidlo Odložený štart/Spustenie na diaľku tlačidlo
- 3 Displej
- 4 MY TIME výberový pásik programu
- 5 Tlačidlo voliteľných funkcií (EXTRAS)
- 6 Tlačidlo na voľbu programu AUTO Sense

5.1 Displej

Na displeji sa zobrazujú nasledujúce informácie:

- ECOMETER
- Ukazovatele
- Názvy programov a trvania
- Čas posunutého štartu
- Informačné texty

5.2 ECOMETER











ECOMETER indikuje, ako výber programu ovplyvňuje spotrebu energie a

vody. Čím viac segmentov svieti, tým je spotreba nižšia.

ECO indikuje výber najekonomickjšieho programu pre bežne znečistený riad v umývačke.

5.3 Indikátory

Indikátor	Popis
	Ukazovateľ stavu leštidla. Svetí, keď je potrebné doplniť leštidlo do dávkovača. Pozrite si časť „Pred prvým použitím“.
	Ukazovateľ soli. Svetí, keď je potrebné doplniť soľ do zásobníka. Pozrite si časť „Pred prvým použitím“.
	Indikátor Machine Care. Svetí, keď je potrebné vnútorné vyčistenie spotrebiča pomocou programu Machine Care. Pozrite si časť „Ošetrovanie a čistenie“.
	Ukazovateľ fázy sušenia. Svetí, keď je vybraný program s fázou sušenia. Bliká počas fázy sušenia. Pozrite si časť „Výber programu“.
	Ukazovateľ WiFi. Svetí, keď aktivujete bezdrôtové pripojenie. Pozrite si časť „Bezdrôtové pripojenie“.
	Indikátor Spustenie na diaľku. Svetí, keď aktivujete spustenie na diaľku. Pozrite si časť „Každodenné používanie“.
	Indikátor Delay Start. Svetí, keď nastavíte odložený štart. Pozrite si časť „Každodenné používanie“.
	Ukazovateľ prestávky. Bliká, ak prerušíte umývací cyklus alebo odpočítavanie odloženého štartu otvorením dvierok spotrebiča. Pozrite si časť „Každodenné používanie“.
	Výstražné ukazovatele. Svetia pri výskyte poruchy spotrebiča. Pozri časť „Riešenie problémov“.

6. VÝBER PROGRAMU

6.1 MY TIME

Výberový pásik MY TIME umožňuje zvoliť vhodný umývací cyklus na základe trvania programu.

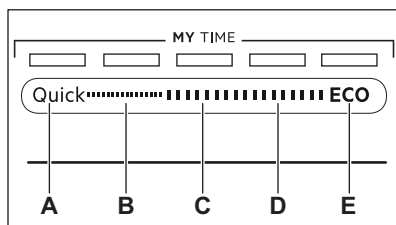

A. **Quick** je najkratší program (30min) vhodný na umytie náplne riadu s čerstvým a miernym znečistením.

- B. **1h** je program vhodný na umytie náplne riadu s čerstvým a mierne zaschnutým znečistením.
- C. **1h 30min** je program vhodný na umytie a sušenie bežne znečisteného riadu.
- D. **2h 40min** je program vhodný na umytie a sušenie silno znečisteného riadu.
- E. **ECO** je najdlhší program, ktorý ponúka najúčinnejšie využitie vody a energie pri bežne znečistenom porceláne a príbore. Štandardný program pre skúšobne. ¹⁾

6.2 AUTO Sense

Program AUTO Sense automaticky upraví cyklus umývania riadu podľa typu náplne.

Spotrebič rozoznáva stupeň znečistenia a množstvo riadu v košoch. Upravuje teplotu a množstvo vody, ako aj trvanie programu.

6.3 EXTRAS

Výber programu môžete upraviť podľa vašich potrieb aktivovaním funkcie EXTRAS.

ExtraSilent

 ExtraSilent umožňuje znížiť hluk vytváraný spotrebičom. Keď je táto voliteľná funkcia zapnutá, umývacie čerpadlo pracuje ticho pri nižšej rýchlosti. Kvôli nízkym otáčkam trvá tento program dlhšie.

ExtraPower

 ExtraPower zlepšuje výsledky umývania riadu vybraného programu. Voliteľná funkcia zlepšuje teplotu a trvanie umývania.

GlassCare

 GlassCare zabraňuje poškodeniu krehkej náplne, najmä skleneného riadu. Táto voliteľná funkcia zabraňuje prudkým zmenám teploty umývania zvoleného programu a znižuje ju na 45 °C.

6.4 Doplnky v aplikácii

Aplikácia My AEG Kitchen poskytuje dodatočné možnosti umývania riadu. Ak chcete získať prístup ku všetkým možnostiam, pripojte umývačku riadu k aplikácii. Pozrite kapitolu „Bezdrôtové pripojenie“.

6.5 Prehľad programov

Program	Náplň umývačky riadu	Stupeň znečistenia	Fázy programu	EXTRAS
Quick	Keramický riad, príbor	Čerstvé	<ul style="list-style-type: none"> Umývanie riadu 50 °C Priebežné oplachovanie Záverečné opláchnutie 45 °C AirDry ¹⁾ 	<ul style="list-style-type: none"> ExtraPower GlassCare ExtraHygiene ²⁾
Predbežné opláchnutie ³⁾	Všetky	Všetky	<ul style="list-style-type: none"> Predpranie 	Neuvádza sa
1h	Keramický riad, príbor	Čerstvé, mierne zasnútené	<ul style="list-style-type: none"> Umývanie riadu 60 °C Priebežné oplachovanie Záverečné opláchnutie 50 °C AirDry ¹⁾ 	<ul style="list-style-type: none"> ExtraPower GlassCare ExtraHygiene ²⁾

¹⁾ Tento program slúži na posúdenie súladu s nariadením Komisie, ktorým sa stanovujú požiadavky na ekodizajn umývačiek riadu pre domácnosť (EÚ) č. 2019/2022.

Program	Náplň umývačky riadu	Stupeň znečistenia	Fázy programu	EXTRAS
1h 30min	Porcelán, príbor, hrnce, panvice	Normálne, mierne zanečistené	<ul style="list-style-type: none"> • Umývanie riadu 60 °C • Priebežné oplachovanie • Záverečné opláchnutie 55 °C • Sušenie • AirDry ¹⁾ 	<ul style="list-style-type: none"> • ExtraPower • GlassCare • ExtraHygiene ²⁾
2h 40min	Porcelán, príbor, hrnce, panvice	Normálne až ťažké, zanečistené	<ul style="list-style-type: none"> • Predumytie • Umývanie riadu 60 °C • Priebežné oplachovanie • Záverečné opláchnutie 60 °C • Sušenie • AirDry ¹⁾ 	<ul style="list-style-type: none"> • ExtraPower • GlassCare • ExtraHygiene ²⁾
ECO	Porcelán, príbor, hrnce, panvice	Normálne, mierne zanečistené	<ul style="list-style-type: none"> • Predumytie • Umývanie riadu 50 °C • Priebežné oplachovanie • Záverečné opláchnutie 55 °C • Sušenie • AirDry ¹⁾ 	<ul style="list-style-type: none"> • ExtraPower • GlassCare • ExtraHygiene ²⁾ • ExtraSilent
AUTO Sense	Porcelán, príbor, hrnce, panvice	Všetky	<ul style="list-style-type: none"> • Predumytie • Umývanie riadu 50 - 60 °C • Priebežné oplachovanie • Záverečné opláchnutie 60 °C • Sušenie • AirDry ¹⁾ 	Neuvádza sa
Machine Care	Na čistenie vnútra spotrebiča. Pozri časť „Ošetrovanie a čistenie“.		<ul style="list-style-type: none"> • Čistenie 70 °C • Priebežné oplachovanie • Záverečné opláchnutie • AirDry ¹⁾ 	Neuvádza sa

¹⁾ Automatické otváranie dvierok počas fázy sušenia. Pozrite si časť „Základné nastavenia“.

²⁾ K dispozícii iba prostredníctvom aplikácie My AEG Kitchen.

³⁾ K dispozícii iba prostredníctvom aplikácie My AEG Kitchen.

Hodnoty spotreby

Program 1)2)	Voda (l)	Energia (kWh)	Trvanie (min)
Quick	11.0	0.620	30
Predbežné opláchnutie	5.0	0.010	15
1h	11.8	0.970	60
1h 30min	11.9	1.110	90
2h 40min	11.9	1.210	160
ECO	11.0	0.746	240
AUTO Sense	12.1	1.220	170
Machine Care	10.6	0.710	60

1) Hodnoty ovplyvňujú: tlak a teplota vody, kolísanie napätia v elektrickej sieti, voliteľné funkcie, množstvo riadu a stupeň jeho znečistenia.

2) Hodnoty pre iné programy ako ECO sú iba orientačné.

Informácie pre skúšobné ústavy

Ak chcete získať informácie potrebné na skúšanie výkonnosti (napr. podľa normy EN60436), pošlite e-mail na adresu:

info.test@dishwasher-production.com

Vo vašej žiadosti zahrňte číslo výrobku (PNC) uvedené na typovom štítku.

V prípade akýchkoľvek ďalších otázok ohľadom vašej umývačky si pozrite servisnú knižku dodanú s vašim spotrebičom.

7. ZÁKLADNÉ NASTAVENIA

Spotrebič môžete nakonfigurovať zmenou základných nastavení podľa vlastných potrieb.

Nastavenia	Hodnoty	Popis
Tvrdosť vody	1 – 10 (predvolené: 5)	Upravte úroveň zmäčkovača vody podľa tvrdosti vody vo vašej oblasti. ¹⁾
Úroveň leštidla	0 – 6 (predvolené: 4)	Upravte úroveň leštidla podľa požadovaného dávkovania. ¹⁾
Zvuk po dokončení	ZAP. VYP. (predvolene)	Zapnite alebo vypnite zvukový signál pre koniec programu. ¹⁾
Aut. dvierka otvorené	ZAP. (predvolene) VYP.	Zapnutie alebo vypnutie AirDry. ¹⁾
Tóny tlačidiel	ZAP. (predvolene) VYP.	Zapnite alebo vypnite zvuk tlačidiel pri stlačení.

Nastavenia	Hodnoty	Popis
Posledný výber progr	ZAP. VYP. (predvolene)	Zapnite alebo vypnite automatický výber najčastejšie používaného programu a voliteľných funkcií. ¹⁾
Ukazov. na podlahe	ZAP. (predvolene) VYP.	Zapnutie alebo vypnutie TimeBeam. ¹⁾
Jas	0 - 9	Upravte jas displeja.
Jazyk	Zoznam jazykov (pôvodné nastavenie: angličtina)	Nastavte preferovaný jazyk.
Zrušenie nastavení	ÁNO NIE	Obnovte pôvodné nastavenia z výroby. Toto nastavenie neobnoví nastavenie bezdrôtového pripojenia.
WiFi	ZAP. VYP. (predvolene)	Zapnite alebo vypnite bezdrôtové pripojenie. ²⁾
Sieť	Kvalita signálu IP MAC	Skontrolujte informácie o pripojení siete.
Sieť neuložená	ÁNO NIE	Resetovanie prihlasovacích údajov do siete. ²⁾
Číslo PNC	Číslo	Skontrolujte PNC číslo svojho spotrebiča. ¹⁾

1) Viac podrobností nájdete v informáciách poskytnutých v tejto kapitole.

2) Viac podrobností nájdete v kapitole „**Bezdrôtové pripojenie**“.

7.1 Režim nastavenia

Navigovanie v režime nastavenia

V režime nastavenia môžete navigovať pomocou MY TIME výberového pásika.

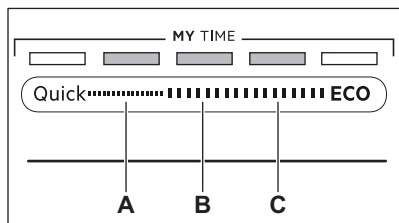

- A. Tlačidlo **Predchádzajúci**
- B. Tlačidlo **OK**
- C. Tlačidlo **Ďalší**

Použite **Predchádzajúci** a **Ďalší** na prepínanie medzi základnými nastaveniami a zmenu ich hodnoty.

Použite **OK** na vstup do základného nastavenia a potvrdenie zmeny jeho hodnoty.

Vstup do režimu nastavenia

Pred spustením programu môžete vstúpiť do režimu nastavenia. Do režimu nastavenia nemôžete vstúpiť pri spustenom programe.

Na vstup do režimu nastavenia súčasne stlačte a podržte **Quick** a **ECO** na približne 3 sekundy.

- Svetelné ukazovatele **Predchádzajúci**, **OK** a **Ďalší** svietia.

- Displej zobrazuje prvé dostupné nastavenie a jeho aktuálnu hodnotu.

Zmena nastavenia

Skontrolujte, či je spotrebič v režime nastavenia.

1. Pomocou **Predchádzajúci** alebo **Ďalší** zvolte želané nastavenie. Displej zobrazuje názov nastavenia a jeho aktuálnu hodnotu.
2. Stlačením **OK** vstúpte do nastavenia. Na displeji sa zobrazia dostupné hodnoty.
3. Stlačením **Predchádzajúci** alebo **Ďalší** zmeňte hodnotu.
4. Stlačením **OK** potvrdte nastavenie.
 - Nové nastavenie sa uloží do pamäte.
 - Spotrebič sa vráti na zoznam základných nastavení.
5. Súčasne stlačte a približne 3 sekundy podržte stlačené tlačidlá

Quick a **ECO**, aby ste opustili režim nastavenia.

Spotrebič sa vráti do režimu výberu programu.

Tieto nastavenia sa uložia, kým ich opäť nezmeníte.

7.2 Zmäkčovač vody

Zmäkčovač vody odstraňuje minerály z pritekajúcej vody, ktoré by inak mali škodlivý vplyv na výsledky umývania a na spotrebič.

Čím vyšší je obsah týchto minerálov, tým tvrdšia je voda. Tvrdosť vody je meraná na ekvivalentnej stupnici.

Zmäkčovač vody sa musí nastaviť v závislosti od tvrdosti vody vo vašej lokalite. Váš miestny vodohospodársky orgán vám môže dodať informácie o tvrdosti vody vo vašej lokalite. Nastavte správnu úroveň zmäkčovača vody na zaistenie dobrých výsledkov umývania.

Tvrdosť vody

Nemecké stupne (°dH)	Francúzske stupne (°fH)	mmol/l	mg/l (ppm)	Clarke stupne	Úroveň zmäkčovača vody
47 - 50	84 - 90	8.4 - 9.0	835 - 904	58 - 63	10
43 - 46	76 - 83	7.6 - 8.3	755 - 834	53 - 57	9
37 - 42	65 - 75	6.5 - 7.5	645 - 754	46 - 52	8
29 - 36	51 - 64	5.1 - 6.4	505 - 644	36 - 45	7
23 - 28	40 - 50	4.0 - 5.0	395 - 504	28 - 35	6
19 - 22	33 - 39	3.3 - 3.9	325 - 394	23 - 27	5 ¹⁾
15 - 18	26 - 32	2.6 - 3.2	255 - 324	18 - 22	4
11 - 14	19 - 25	1.9 - 2.5	185 - 254	13 - 17	3
4 - 10	7 - 18	0.7 - 1.8	70 - 184	5 - 12	2
<4	<7	<0.7	<70	< 5	1 ²⁾

1) Pôvodné nastavenie.

2) Pri tejto úrovni nepoužívajte soľ.

Bez ohľadu na typ použitého umývacieho prostriedku nastavte vhodnú úroveň tvrdosti vody, aby

zostal indikátor doplnenia soli aktívny.



Kombinované umývacie tablety s obsahom soli nie sú dostatočne účinné na zmäkčenie tvrdej vody.

Proces regenerácie

Pre správnu funkciu zmäkčovača vody je potrebná pravidelná regenerácia živice zmäkčovacieho zariadenia. Tento proces je automatický a je súčasťou bežnej prevádzky umývačky.

Keď bolo spotrebované predpísané množstvo vody (pozri hodnoty v tabuľke) od posledného procesu regenerácie, inicializuje sa nový proces regenerácie medzi finálnym opláchnutím a koncom programu.

Úroveň zmäkčovača vody	Množstvo vody (l)
1	250
2	100
3	62
4	47
5	25
6	17
7	10
8	5
9	3
10	3

V prípade vysokého nastavenia zmäkčovača vody k nemu môže dôjsť aj uprostred programu, pred opláchnutím (dvakrát za program). Inicializácia regenerácie nemá vplyv na trvanie cyklu, pokiaľ sa nevyskytne uprostred programu alebo na konci programu s krátkou fázou sušenia. V týchto prípadoch predlžuje regenerácia celkové trvanie programu o dodatočných 5 minút.

Následne môže opláchnutie zmäkčovača vody, ktoré trvá menej než 5 minút, začať v rovnakom cykle alebo na začiatku ďalšieho programu. Táto činnosť zvyšuje celkovú spotrebu vody programu o dodatočné 4 litre a celkovú

spotrebu energie programu o dodatočné 2 Wh. Oplachovanie zmäkčovača skončí s úplným vypustením.

Každé vykonané opláchnutie zmäkčovača (teoreticky viac ako jedno v rovnakom cykle) môže predĺžiť trvanie programu o ďalších 5 minút keď k nemu dôjde kedykoľvek na začiatku alebo uprostred programu.



Všetky hodnoty spotreby uvedené v tejto časti sú určené v súlade s aktuálne platným štandardom v laboratórnych podmienkach s tvrdosťou vody 2,5 mmol/l (zmäkčovač vody: úroveň 3) podľa nariadenia: 2019/2022 . Tlak a teplota vody ako aj kolísanie napätia v elektrickej sieti môžu tieto hodnoty zmeniť.

7.3 Úroveň leštidla

Leštidlo pomáha vysušiť riad bez škvŕn a usadenín. Leštidlo sa automaticky uvoľňuje pri fáze oplachovania horúcou vodou. Je možné nastaviť množstvo uvoľneného leštidla.

Keď je dávkovač leštidla prázdny, displej zobrazí indikátor  a **Nízka hladina leštidla**. Ak sú výsledky sušenia pri použití len viacúčelových tabliet uspokojivé, je možné deaktivovať dávkovač a oznámenia na jeho naplnenie. Pre najlepšie výsledky sušenia vždy použite leštidlo a ponechajte ukazovateľ aktívny.

Ak chcete deaktivovať dávkovač leštidla a ukazovateľ, nastavte úroveň leštidla na 0.

7.4 Zvuk po dokončení

Môžete zapnúť zvukový signál, ktorý zaznie po skončení programu.



Zvukové signály zaznejú aj pri výskyte poruchy spotrebiča. Tieto signály nie je možné vypnúť.

7.5 AirDry

AirDry zlepšuje účinnosť sušenia. Počas fázy sušenia sa dvierka spotrebiča otvoria automaticky a ostanú pootvorené.

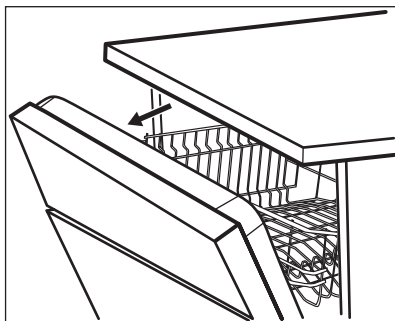

AirDry je automaticky aktivovaná pri všetkých programoch.

Trvanie fázy sušenia a čas otvorenia dvierok sa líšia podľa zvoleného programu a voliteľných funkcií.

Keď AirDry otvorí dvierka, na displeji sa zobrazí zostávajúci čas spusteného programu.



UPOZORNENIE!

Nepokúšajte sa o zatvorenie dvierok spotrebiča do 2 minút od automatického otvorenia. Mohlo by to spôsobiť poškodenie spotrebiča.



UPOZORNENIE!

Ak majú deti prístup k spotrebiču, odporúčame vypnúť AirDry. Automatické otváranie dvierok môže predstavovať nebezpečenstvo.

7.6 Najnovší výber programu

Môžete nastaviť automatický výber najčastejšie používaného programu a voliteľných funkcií.

Posledný program, ktorý skončil pred uložením vypnutia spotrebiča. Potom sa

automaticky nastaví po zapnutí spotrebiča.

Keď je deaktivovaný výber posledného programu, predvoleným programom je ECO.

7.7 TimeBeam

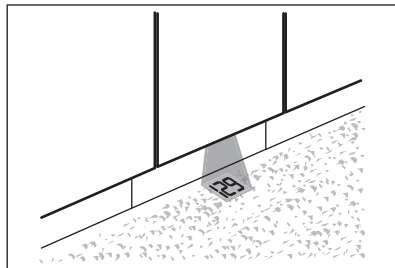

TimeBeam zobrazí nasledovné informácie na podlahe pod dvierkami spotrebiča:

- Trvanie programu, keď začne program.
- **0:00** a **CLEAN** po skončení programu.
- **DELAY** a trvanie odpočítavania, keď začne posunutý štart.
- Kód alarmu v prípade poruchy spotrebiča.



Keď AirDry otvorí dvierka, funkcia TimeBeam je vypnutá. Zostávajúci čas spusteného programu môžete skontrolovať na displeji ovládacieho panela.

7.8 Číslo PNC

Ak sa obrátíte na autorizované servisné stredisko, musíte poskytnúť kódové číslo (Číslo PNC) vášho spotrebiča.

Číslo nájdete na typovom štítku na dvierkach spotrebiča. Môžete ho skontrolovať aj na ovládacom paneli. Vyberte **Číslo PNC** zo zoznamu nastavení, aby ste skontrolovali číslo.

8. BEZDRÔTOVÉ PRIPOJENIE

Umývačku riadu môžete pripojiť k vašej domácej sieti a potom prepojiť s vašimi mobilnými zariadeniami v aplikácii My AEG Kitchen. Táto funkcia vám umožňuje diaľkové ovládanie a monitorovanie vašej umývačky riadu.

Aplikácia My AEG Kitchen je k dispozícii na stiahnutie z obchodu s aplikáciami v mobilnom zariadení. QR kód môžete naskenovať z typového štítku, aby vás presmeroval do aplikácie (pozrite kapitolu „Opis výrobku“).

Aplikácia je kompatibilná s operačnými systémami iOS a Android. Kompatibilné verzie operačných systémov môžete nájsť v obchode s aplikáciami.

Parametre modulu Wi-Fi	
Wifi modul	NIUS-SA
Frekvencia	2,412 – 2,472 GHz
Protokol	IEEE 802.11 b-g-n
Max. výkon	<20 dBm
Šifrovanie	WPA, WPA2

8.1 Ako pripojiť umývačku riadu k sieti a k aplikácii

Na pripojenie vašej umývačky riadu potrebujete:

- bezdrôtovú sieť s internetovým pripojením,
 - mobilné zariadenie pripojené k vašej bezdrôtovej sieti.
1. Spustíte aplikáciu My AEG Kitchen na svojom mobilnom zariadení a postupujete podľa pokynov v aplikácii. Po zobrazení výzvy aktivujte bezdrôtové pripojenie vo vašej umývačke riadu.
 2. Na aktiváciu bezdrôtového pripojenia postupujte podľa jednej z dvoch uvedených metód:
 - Súčasne stlačte a podržte tlačidlá  a Quick na 2 sekundy.
 - zadajte režim nastavenia, vyberte nastavenie **WiFi** a zmeňte jeho hodnotu na **ZAP..**

Na displeji sa zobrazí **Wi-fi sa štatruje** a potom **Wi-fi je pripravené**.

3. Po vyzvaní zadajte prihlasovacie údaje do domácej siete v aplikácii My AEG Kitchen.



Ak nezádáte prihlasovacie údaje, umývačka riadu po určitom čase vypne bezdrôtové pripojenie.

Ak prebehlo pripojenie úspešne, umývačka riadu zobrazuje **Pripojenie úspešné**. Pozrite si kapitolu „Každodenné používanie“ a zapnite spustenie na diaľku.



Ak je pripojenie neúspešné alebo sa na displeji zobrazí **Aktualizácia**, pozrite si časť „Riešenie problémov“.

Ak chcete proces zrušiť, stlačte ktorékoľvek aktívne tlačidlo a potvrdte jeho zrušenie. Prípadne vypnite a zapnite spotrebič.

8.2 Deaktivácia bezdrôtového pripojenia

Zadajte režim nastavenia, vyberte nastavenie **WiFi** a zmeňte jeho hodnotu na **VYP..**

8.3 Aktivácia bezdrôtového pripojenia

Zadajte režim nastavenia, vyberte nastavenie **WiFi** a zmeňte jeho hodnotu na **ZAP..**

Pozrite si časť „Každodenné používanie“, ak chcete aktivovať spustenie na diaľku.

8.4 Resetovanie prihlasovacích údajov siete

Ak sa chcete pripojiť k inej bezdrôtovej sieti alebo aktualizovať prihlasovacie údaje súčasne siete, resetujte prihlasovacie údaje siete.

Vstúpte do režimu nastavenia a aktivujte nastavenie **WiFi neuložená**.

Ukazovateľ  je vypnutý.

Pripojte umývačku riadu k sieti a aplikácii a zadajte nové sieťové prihlasovacie

údaje. Pozrite si pokyny poskytnuté vyššie v tejto kapitole.

9. PRED PRVÝM POUŽITÍM

1. **Uistite sa, že aktuálna nastavená úroveň zmäkčovača vody zodpovedá tvrdości pritekajúcej vody. Ak nie, upravte úroveň zmäkčovača vody.**
2. Naplňte zásobník na soľ.
3. Naplňte dávkovač leštidla.
4. Otvorte vodovodný ventil.
5. Spustíte program Quick, aby ste odstránili prípadné zvyšky z výrobného procesu. Nepoužívajte umývací prostriedok a do košov nedávajte riad.

Po spustení programu spotrebič vykoná obnovenie účinnosti zmäkčovača vody, ktoré trvá až 5 minút. Fáza umývania začne až po skončení tohto procesu. Proces sa pravidelne opakuje.

9.1 Zásobník na soľ



UPOZORNENIE!

Používajte iba hrubozrnnú soľ určenú pre umývačku. Jemná soľ zvyšuje riziko korózie.

Soľ sa používa na regeneráciu v zmäkčovači vody a na zabezpečenie dobrých výsledkov umývania pri každodennom používaní.

Plnenie zásobníka na soľ



Uistite sa, že je kôš ComfortLift prázdny a uzamknutý v zdvihnutej polohe.

1. Otočte viečko zásobníka na soľ doľava a vyberte ho.
2. Do zásobníka na soľ nalejte 1 liter vody (iba keď doplňate soľ prvýkrát).
3. Do zásobníka na soľ nasypete soľ do umývačky (kým nebude plný).

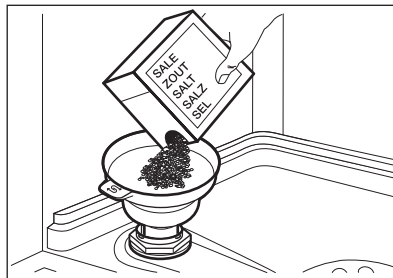

4. Opatrne potraсте lievik za rukoväť, aby sa dostali dnu aj posledné granule.
5. Soľ z okolia otvoru zásobníka na soľ odstráňte.

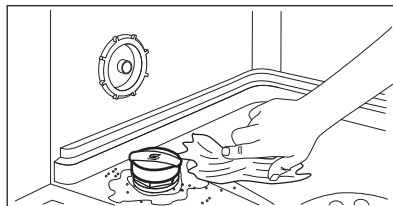

6. Zásobník na soľ zatvorte otočením veka zásobníka doprava.



UPOZORNENIE!

Prí naplňaní zásobníka na soľ z neho môže vyteciť voda a soľ. Po naplnení zásobníka na soľ okamžite spustíte najkratší program, aby ste predišli korózii. Do košíkov nedávajte riaden.

9.2 Návod na naplnenie dávkovača leštidla

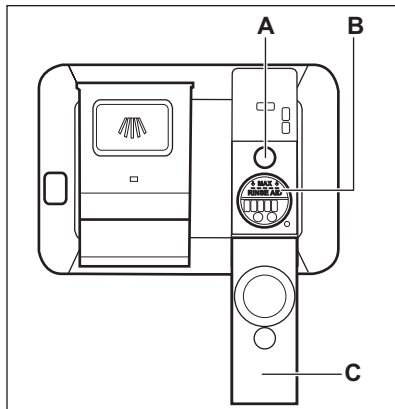

UPOZORNENIE!

Oddelenie (B) je len pre dávkovač leštidla. Nenapĺňajte ho umývacím prostriedkom.



UPOZORNENIE!

Používajte výhradne leštidlo špeciálne určené pre umývačky riadu.

1. Otvorte viečko (C).
2. Dávkovač (B) naplňte po značku „MAX“.
3. Rozliate leštidlo odstráňte handričkou, aby ste predišli tvorbe veľkého množstva peny.
4. Zatvorte viečko. Uistite sa, že viečko je zaistené.



Dávkovač leštidla naplňte, keď svieti ukazovateľ (A).

10. KAŽDODENNÉ POUŽÍVANIE

1. Otvorte vodovodný ventil.
2. Stlačte a podržte , kým sa spotrebič nezapne.
3. Naplňte zásobník na soľ, ak je prázdny.
4. Naplňte dávkovač leštidla, ak je prázdny.
5. Do košov vložte riad.
6. Pridajte umývací prostriedok.
7. Vyberte a spustíte program.
8. Po skončení programu zatvorte vodovodný kohútik.

10.1 ComfortLift



UPOZORNENIE!

Nesadajte si na stojan ani nevytvárajte nadmerný tlak na zaistený kôš.



UPOZORNENIE!

Neprekračujte maximálnu povolenú kapacitu náplne 18 kg.



UPOZORNENIE!

Uistite sa, že predmety nevytrčajú z rámu koša, pretože tým môže dôjsť k poškodeniu predmetov a mechanizmu ComfortLift.

Mechanizmus ComfortLift umožňuje nadvihnúť dolný stojan (na druhú úroveň) a spustiť ho nadol pre jednoduché nakladanie a vyberanie riadu.

Naplnenie a vyprázdnenie dolného koša:

1. Nadvihnite kôš vytiahnutím stojana z umývačky za rukoväť stojana. Nepoužívajte páčku rukoväti.

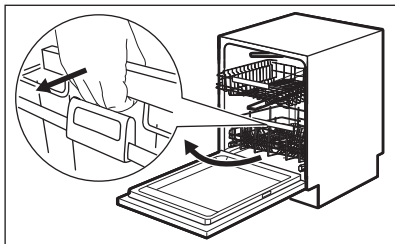

Kôš sa automaticky zaistí na hornej úrovni.

2. Opatrne vložte predmety do koša alebo ich vyberte (pozrite si leták o ukladaní riadu do košov).
3. Spustíte kôš nadol pripojením páčky rukoväti k rámu koša, ako je zobrazené nižšie. Nadvihnite páčku rukoväti úplne a rukoväť koša mierne, kým sa kôš neuvolíni na oboch stranách.

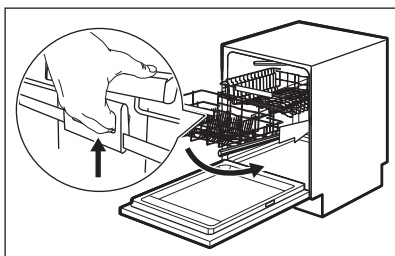

Keď je kôš odomknutý, zatlačte stojan nadol. Mechanizmus sa vráti do základnej polohy v dolnej úrovni. Existujú dva spôsoby spustenia koša nadol v závislosti od jeho naloženia:

- Pri plnej dávke tanierov mierne potlačte kôš nadol.
- Ak je kôš prázdny alebo spolovice naplnený, zatlačte kôš nadol.

10.2 Používanie umývacieho prostriedku

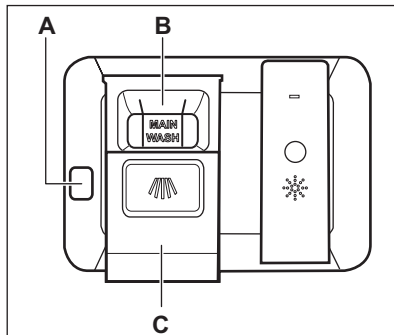

UPOZORNENIE!

Používajte výhradne umývacie prostriedky špeciálne určené pre umývačky riadu.

1. Stlačením tlačidla uvoľnenia (A) otvorte viečko (C).
2. Práškový umývaci prostriedok pridajte do priehradky (B).
3. Ak má program fázu predumytia, pridajte malé množstvo umývacieho prostriedku na vnútornú časť dvierok spotrebiča.
4. Zatvorte viečko. Uistite sa, že viečko je zaistené.



Informácie o dávkovaní umývacieho prostriedku nájdete v pokynoch výrobcu na obale výrobku. Na umývanie bežne znečisteného riadu zvyčajne postačí 20 - 25 ml gélového umývacieho prostriedku.





Horné konce dvoch vertikálnych rebriek v priehradke (B) ukazujú maximálnu úroveň naplnenia dávkovača gélom (max. 30 ml).

10.3 Spustenie na diaľku

Funkciu na diaľkové ovládanie a monitorovanie vašej umývačky riadu aktivujte v aplikácii My AEG Kitchen.



Aktivácia spustenia na diaľku

Uistite sa, že indikátor  je zapnutý a vaša umývačka riadu je pridaná v aplikácii My AEG Kitchen. Ak nie je, pozrite si časť "Bezdrôtové pripojenie".

1. Stlačte tlačidlo .
 - Svetelný ukazovateľ príslušného tlačidla svieti.
 - Ukazovateľ  je vypnutý.
 - Ukazovateľ  je zapnutý.
2. Zatvorte dvierka spotrebiča.
3. Na diaľkové ovládanie spotrebiča použite aplikáciu My AEG Kitchen.

 Otvorenie dvierok deaktivuje spustenie na diaľku. Pozrite si informácie poskytnuté ďalej v tejto kapitole.

Deaktivácia spustenia na diaľku

- Stlačte , kým displej nezobrazí 0h.
- Svetelný ukazovateľ príslušného tlačidla nesvieti.
 - Ukazovateľ  je vypnutý.
 - Ukazovateľ  je zapnutý.
 - Spotrebič sa vráti do režimu výberu programu.

10.4 Výber a spustenie programu pomocou MY TIME výberového pásika

1. Posuňte prstom po MY TIME výberovom pásiku, aby ste zvolili vhodný program.
 - Svetelný ukazovateľ zvoleného programu svieti.
 - ECOMETER indikuje úroveň spotreby energie a vody.
 - Na displeji sa zobrazí trvanie programu.
2. V prípade potreby zapnite príslušnú funkciu EXTRAS.
3. Zatvorte dvierka spotrebiča a program sa spustí.

10.5 Zapnutie EXTRAS

1. Vyberte program pomocou MY TIME výberového pásika.

2. Stlačte tlačidlo voliteľnej funkcie, ktorú chcete spustiť.
 - Svetelný ukazovateľ príslušného tlačidla svieti.
 - Na displeji sa zobrazí aktualizované trvanie programu.
 - ECOMETER indikuje aktualizovanú úroveň spotreby energie a vody.

 Požadované funkcie musíte pri pôvodnom nastavení zapnúť pred každým spustením programu. Ak je aktivovaný výber posledného programu, automaticky sa spolu s programom zapnú uložené voliteľné funkcie.

 Voliteľné funkcie nie je možné zapnúť či vypnúť pri spustení programu.

 Nie všetky voliteľné funkcie sú navzájom kompatibilné.

 Zapnutie voliteľných funkcií často zvyšuje spotrebu energie a vody ako aj trvanie programu.

10.6 Spustenie programu AUTO Sense

1. Stlačte tlačidlo .
 - Svetelný ukazovateľ príslušného tlačidla svieti.
 - Na displeji sa zobrazí maximálne možné trvanie programu.
2. Zatvorte dvierka spotrebiča a program sa spustí.

Spotrebič rozpozná typ náplne a nastaví vhodný umývací cyklus. Počas tohto cyklu sa niekoľkokrát aktivujú senzory a program sa môže predĺžiť oproti pôvodnému trvaniu.

10.7 Odloženie štartu programu

1. Zvoľte program.
2. Stlačte dvakrát tlačidlo . Na displeji sa zobrazí 1h.

3. Opakovane stláčajte tlačidlo , kým sa na displeji nezobrazí požadovaný čas odloženia (od 1 do 24 hodín).
4. Zatvorte dvierka spotrebiča, aby sa spustilo odpočítavanie.

Ak nastavíte odložený štart, automaticky sa aktivuje spustenie na diaľku.

Počas odpočítavania nemôžete zmeniť voľbu programu. Čas odloženia môžete zmeniť v aplikácii.

Keď sa odpočítavanie ukončí, program sa spustí.

10.8 Otvorenie dvierok počas činnosti spotrebiča

Ak otvoríte dvierka pri spustenom programe, umývací cyklus sa pozastaví. Displej zobrazuje zostatkové trvanie programu. Pásik programu v dolnej časti displeja indikuje aktuálny priebeh umývacieho cyklu. Dĺžka pásika sa znižuje s trvaním programu. Po zatvorení dvierok bude umývací cyklus pokračovať od bodu, v ktorom sa pozastavil.

Ak otvoríte dvierka, keď je aktivovaná funkcia spustenie na diaľku, funkcia sa deaktivuje. Pred tým, ako zatvoríte dvierka, znova aktivujte funkciu spustenie na diaľku. Ak to neurobíte, umývací cyklus sa spustí hneď po zatvorení dvierok. Otvorenie dvierok nedeaktivuje funkciu spustenie na diaľku, ak je nastavený odložený štart.

Ak otvoríte dvierka počas odpočítavania odloženého štartu, odpočítavanie sa pozastaví. Na displeji sa zobrazí aktuálny stav odpočítavania. Po zatvorení dvierok bude odpočítavanie pokračovať.

 Otvorenie dvierok počas činnosti spotrebiča môže ovplyvniť spotrebu energie a dĺžku trvania programu.

 Ak počas fázy sušenia dvierka otvoríte na viac ako 30 sekúnd, spustený program sa skončí. Nestane sa tak pri otvorení dvierok funkciou AirDry.

10.9 Zrušenie posunutia štartu počas odpočítavania

Stlačte tlačidlo  a podržte ho stlačené približne 3 sekundy. Spotrebič sa vráti do režimu výberu programu.

 Ak zrušíte posunutý štart, bude potrebné znovu zvoliť program.

10.10 Zrušenie spusteného programu

Stlačte tlačidlo  a podržte ho stlačené približne 3 sekundy. Spotrebič sa vráti do režimu výberu programu.

 Pred spustením nového programu skontrolujte, či sa v dávkovači umývacieho prostriedku nachádza umývací prostriedok.

10.11 Funkcia Auto Off

Táto funkcia šetrí energiu vypnutím spotrebiča keď nie je v prevádzke.

Funkcia sa spustí automaticky:

- Keď sa skončí program.
- Po 5 minútach, ak sa nespustí program.

10.12 Koniec programu

Po skončení programu sa na displeji zobrazí **Riady sú čisté**.

Funkcia Auto Off automaticky vypne spotrebič.

Všetky tlačidlá okrem tlačidla zapnutia/vypnutia sú neaktívne.

 Ak displej ukazuje **Aktualizácia**, pozrite si časť „Riešenie problémov“.

11. TIPY A RADY

11.1 Všeobecne

Postupovanie podľa dole uvedených typov vám zaisť optimálnu účinnosť umývania a sušenia pri každodennom používaní a zároveň vám pomôže chrániť životné prostredie.

- Umytie riadu v umývačke podľa pokynov v návode na obsluhu reálne spotrebuje menej vody a energie ako pri ručnom umývaní riadu.
- Umývačku naplňte na plnú kapacitu, aby ste usporili vodu a energiu. Pre najlepšie výsledky umývania usporiadajte riad v košoch podľa pokynov v návode na obsluhu a nepreplňajte koše.
- Riad ručne neoplachujte. Zvyšuje to spotrebu vody a energie. Keď je to potrebné, zvolte program s fázou predumývania.
- Odstráňte väčšie zvyšky jedla z riadu a vyprázdňte hrnceky a sklá pred ich vloženie do spotrebiča.
- Kuchynský riad s pevne privareným alebo pripečeným jedlom pred umytím v spotrebiči namočte alebo mierne oškrabte.
- Uistite sa, že sa jednotlivé kusy riadu v košoch nedotýkajú ani neprekývajú. Iba vtedy môže voda úplne dosiahnuť a umyť riad.
- Prostriedok do umývačky riadu, leštidlo a soľ môžete používať samostatne alebo môžete použiť kombinované umývacie tablety (napr. „Všetko v 1“). Postupujte podľa pokynov na balení.
- Zvoľte program podľa typu náplne a stupňa znečistenia. ECO ponúka najúspornejšie použitie vody a najnižšiu spotrebu energie.
- Na zabránenie tvorby vodného kameňa vnútri spotrebiča:
 - Zásobník na soľ v prípade potreby doplňte.
 - Používajte odporúčané dávkovanie umývacieho prostriedku a leštidla.
 - Skontrolujte, či sa nastavená úroveň zmäkčovača vody zhoduje s tvrdosťou vody vo vašej oblasti.

- Postupujte podľa pokynov v kapitole „Starostlivosť a čistenie“.

11.2 Používanie soli, leštidla a umývacieho prostriedku

- Používajte iba soľ, leštidlo a umývacie prostriedok pre umývačky. Iné výrobky by mohli spôsobiť poškodenie spotrebiča.
- V oblastiach s tvrdou a veľmi tvrdou vodou v záujme dosiahnutia optimálnych výsledkov umývania a sušenia odporúčame používať základný umývacie prostriedok (prášok, gél, tablety bez prídavných funkcií), leštidlo a soľ samostatne.
- Umývacie tablety sa pri krátkych programoch nerozpustia úplne. Ak sa chcete vyhnúť zvýškom umývacích tabliet na kuchynskom riade, odporúčame, aby ste tablety používali pri dlhších programoch.
- Vždy používajte správne množstvo umývacieho prostriedku. Nedostatočné dávkovanie umývacieho prostriedku môže mať za následok neuspokojivé výsledky umývania a vrstvu tvrdej vody alebo bodky na riade. Používanie príliš veľkého množstva umývacieho prostriedku s mäkkou alebo zmäkčenou vodou spôsobuje zvyšky umývacieho prostriedku na riade. Množstvo umývacieho prostriedku upravte podľa tvrdosti vody. Pozrite si pokyny na obale umývacieho prostriedku.
- Vždy používajte správne množstvo leštidla. Nedostatočné dávkovanie leštidla znižuje výsledky sušenia. Používanie príliš veľkého množstva leštidla spôsobuje modrastý povlak na riade.
- Skontrolujte, či je úroveň zmäkčovača vody správna. Ak je úroveň príliš vysoká, zvýšené množstvo soli vo vode môže spôsobiť hrdzu na príbore.

11.3 Čo máte robiť, ak chcete prestať používať kombinované umývacie tablety

Skôr ako začnete používať osobitne umývací prostriedok, soľ a leštidlo, vykonajte nasledovné kroky:

1. Nastavte najvyššiu úroveň zmäkčovača vody.
2. Presvedčte sa, že zásobník na soľ a dávkovač leštidla sú plné.
3. Spustíte program Quick. Nepridávajte umývací prostriedok a do košov nedávajte riad.
4. Po skončení programu nastavte zmäkčovač vody podľa tvrdosti vody vo vašej oblasti.
5. Upravte dávkovanie leštidla.

11.4 Pred spustením programu

Pred spustením zvoleného programu sa uistite, že:

- Filtre sú čisté a správne namontované.
- Viečko zásobníka na soľ je upevnené.
- Sprchovacie ramená nie sú upchaté.
- V spotrebiči je dostatok soli a leštidla (pokiaľ nepoužívate kombinované umývacie tablety).
- Riad v košoch je umiestnený v správnej polohe.
- Program je vhodný pre daný typ riadu a stupeň jeho znečistenia.
- Použili ste správne množstvo čistiaceho prostriedku.

11.5 Vkladanie riadu do koša

- Vždy využite všetok priestor v košoch.

- V spotrebiči umývajte len riad, ktorý sa v ňom môže umývať.
- V spotrebiči neumývajte predmety vyrobené z dreva, rohoviny, hliníka, cínu a medi, keďže by mohli prasknúť, zvlhniť sa, sfarbiť sa alebo erodovať.
- V spotrebiči neumývajte predmety, ktoré môžu absorbovať vodu (špongie, handričky).
- Duté predmety (šálky, poháre a panvice) umiestnite otvorom smerom nadol.
- Dávajte pozor, aby sa sklenené predmety navzájom nedotýkali.
- Lhké predmety umiestnite do vrchného koša. Zabezpečte, aby sa predmety voľne nehýbali.
- Malé predmety a príbor vložte do zásuvky na príbor.
- Premiestnite horný kôš nahor, aby ste do dolného koša umiestnili väčšie predmety.
- Pred spustením programu sa uistite, že sa sprchovacie ramená môžu voľne otáčať.

11.6 Vyprázdenie košov

1. Pred vybratím zo spotrebiča nechajte riad vychladnúť. Horúci riad sa ľahko poškodí.
2. Vyprázdnite najprv dolný kôš a potom horný kôš.



Po skočení programu môže ešte zostať voda na vnútorných povrchoch spotrebiča.

12. STAROSTLIVOSŤ A ČISTENIE



VAROVANIE!

Pred vykonávaním údržby inej než spustenie programu Machine Care spotrebič vypnite a vytiahnite jeho zástrčku zo sieťovej zásuvky.



Uistite sa, že je kôš ComfortLift prázdny a uzamknutý v zdvihnutej polohe.

- i** Znečistené filtre a upchané sprchovacie ramená zhoršujú výsledky umývania. Pravidelne tieto prvky kontrolujte a v prípade potreby ich vyčistite.

12.1 Machine Care

Machine Care je program navrhnutý na čistenie vnútra spotrebiča s optimálnou účinnosťou. Odstraňuje vodný kameň a usadenú masť.

Keď spotrebič zistí, že si vyžaduje čistenie, na displeji sa zobrazí pripomienka **Spustite MachineCare** a ukazovateľ . Spustíte program Machine Care, aby ste vyčistili vnútro spotrebiča.

Spustenie programu Machine Care

- i** Pred spustením programu Machine Care vyčistíte filtre a sprchovacie ramená.

1. Použijete odstraňovač vodného kameňa alebo čistiaci prostriedok určený špeciálne pre umývačky. Postupujte podľa pokynov na balení. Do košíkov nedávajte žiaden riad.
2. Súčasne stlačte a približne 3 sekundy podržte stlačené tlačidlá  a **AUTO Sense**.

Ukazovateľ  zablíkajú. Na displeji sa zobrazí trvanie programu.

3. Zatvorte dverka spotrebiča a program sa spustí.

Po skončení programu sa správa s pripomienkou vypne.

12.2 Čistenie vnútra

- Vnútro spotrebiča vyčistite mäkkou vlhkou handričkou.
- Nepoužívajte abrazívne prostriedky, drôtenky, ostré nástroje, silné chemikálie, drsné špongie ani rozpúšťadlá.
- Raz týždenne utrite dverka vrátane gumeného tesnenia.
- Aby ste zachovali výkon spotrebiča, použijete minimálne raz za dva mesiace

čistiaci produkt navrhnutý špeciálne pre umývačky. Postupujte podľa pokynov na obale výrobku.

- Pre optimálne výsledky čistenia spustíte program Machine Care.

12.3 Odstránenie cudzích predmetov

Po každom použití umývačky riadu skontrolujte filtre a odtok. Cudzí predmety (napr. kúsky skla, plast, kosti alebo špáradlá a pod.) znižujú čistiaci výkon a môžu spôsobiť poškodenie odtokového čerpadla.



UPOZORNENIE!

Ak nedokážete odstrániť cudzie predmety sami, kontaktujte autorizované servisné stredisko.

1. Demontujte filtračný systém podľa pokynov v tejto kapitole.
2. Manuálne odstráňte akékoľvek cudzie predmety.
3. Zmontujte filtračný systém podľa pokynov v tejto kapitole.

12.4 Vonkajšie čistenie

- Spotrebič čistite vlhkou mäkkou handričkou.
- Používajte iba neutrálne saponáty.
- Nepoužívajte abrazívne prostriedky, drôtenky ani rozpúšťadlá.

12.5 Čistenie filtrov

Filtračný systém sa skladá z 3 častí.

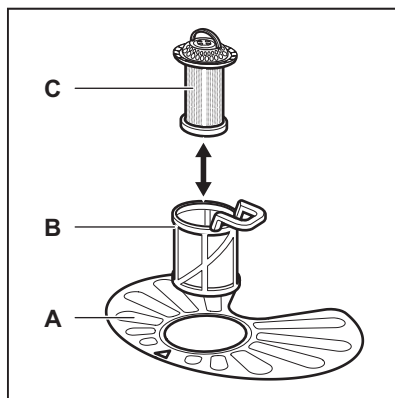

1. Filter (B) otočte doľava a vyberte ho.

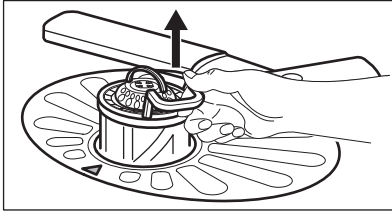
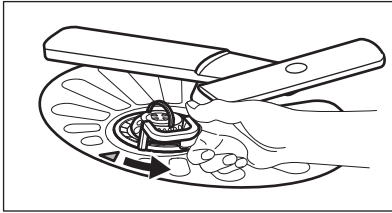

2. Filter (C) vyberte z filtra (B).
3. Vyberte plochý filter (A).

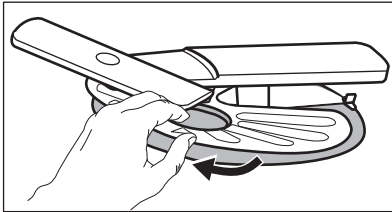

4. Filtre umyte.

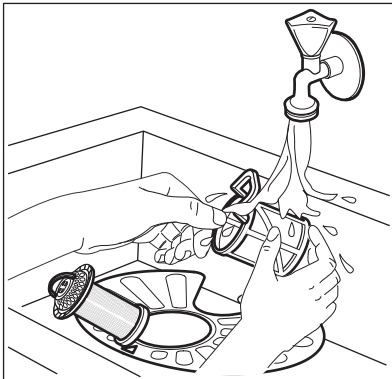

5. Uistite sa, či nie sú na odpadovej jame alebo v jej blízkosti zvyšky jedla alebo nečistoty.
6. Plochý filter dajte späť na miesto (A). Uistite sa, či ju úplne zasunutý pod 2 vodiacimi lištami.

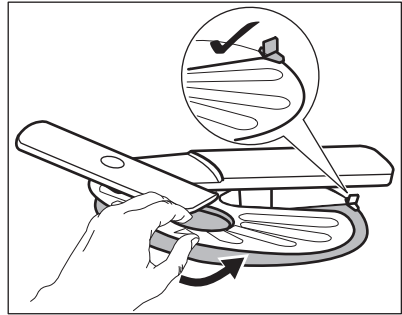

7. Namontujte filtre (B) a (C).
8. Filter (B) dajte späť do plochého filtra (A). Otáčajte ho doprava, kým nezacvakne.

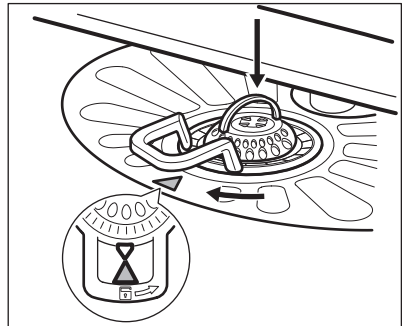

UPOZORNENIE!

Nesprávna poloha filtrov môže spôsobiť zlé výsledky umývania a poškodiť spotrebič.

12.6 Čistenie dolného sprchovacieho ramena

Dolné sprchovacie rameno vám odporúčame pravidelne čistiť, aby nedošlo k upchatiu otvorov nečistotami.

Upchaté otvory môžu spôsobiť neuspokojivé výsledky umývania.

1. Dolné sprchovacie rameno vyberte jeho potiahnutím nahor.

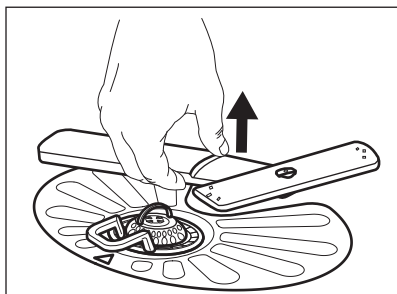

2. Sprchovacie rameno umyte pod tečúcou vodou. Z otvorov odstráňte čistočky nečistôt pomocou predmetu s tenkým hrotom, napr. špáradla.

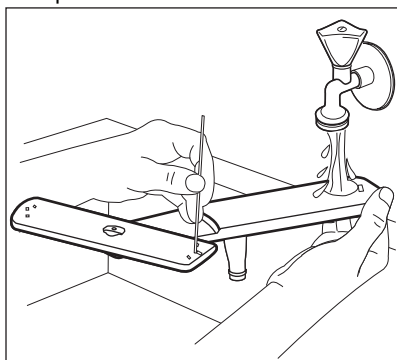

3. Sprchovacie rameno namontujte späť jeho zatlačením nadol.

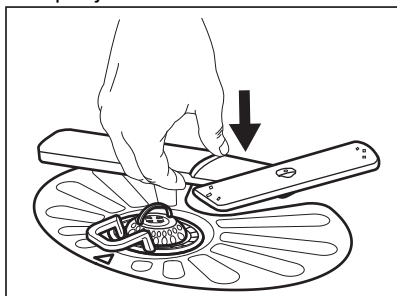

12.7 Čistenie horného sprchovacieho ramena

Horné sprchovacie rameno vám odporúčame pravidelne čistiť, aby nedošlo k upchatiu otvorov nečistotami.

Upchaté otvory môžu spôsobiť neuspokojivé výsledky umývania.

1. Vytiahnite horný koš.

2. Na odpojenie sprchovacieho ramena od koša zatlačte sprchovacie rameno nahor a zároveň ho otáčajte v pravotočivom smere.

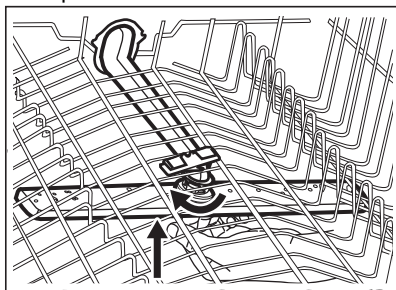

3. Sprchovacie rameno umyte pod tečúcou vodou. Z otvorov odstráňte čistočky nečistôt pomocou predmetu s tenkým hrotom, napr. špáradla.

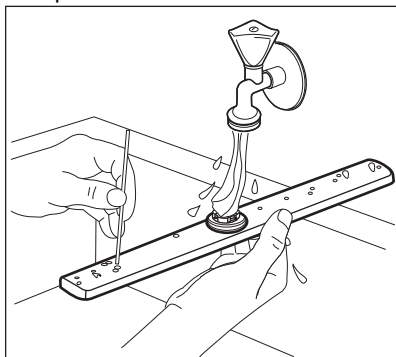

4. Na opätovné namontovanie sprchovacieho ramena zatlačte sprchovacie rameno nahor a zároveň ho otáčajte v ľavotočivom smere, kým nezapadne na miesto.

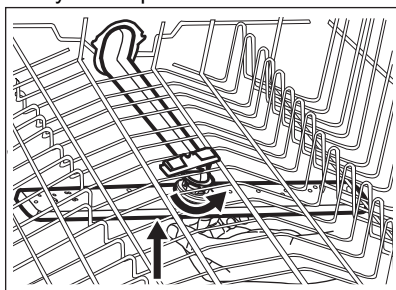

12.8 Čistenie stropného sprchovacieho ramena

Stropné sprchovacie rameno vám odporúčame čistiť pravidelne, aby nedošlo k upchatiu otvorov nečistotami. Upchaté otvory môžu spôsobiť neuspokojivé výsledky umývania.

Stropné sprchovacie rameno je umiestnené na strope spotrebiča. Sprchovacie rameno (C) je nainštalované na napájacej trubici (A) montážnym prvkom (B).

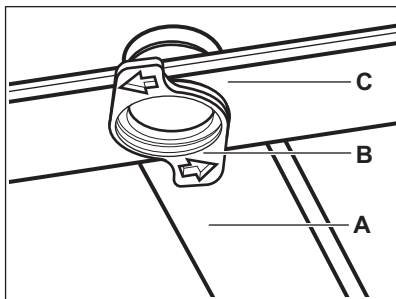

1. Uvoľnite zarážky na bokoch posuvných kolajničiek priehradky na príbor a vytiahnite zásuvku von.

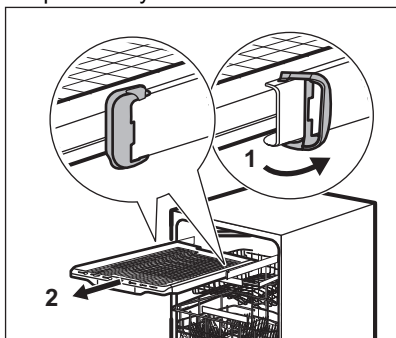

2. Premiestnite horný kôš na najnižšiu úroveň pre jednoduchší prístup k sprchovaciemu ramenu.
3. Na odpojenie sprchovacieho ramena (C) od napájacej trubice (A) otočte montážny prvok (B) dolava a potiahnite sprchovacie rameno nadol.
4. Sprchovacie rameno umyte pod tečúcou vodou. Z otvorov odstráňte čistočky nečistôt pomocou predmetu s tenkým hrotom, napr. špáradla. Otvory prepláchnite vodou, aby ste z vnútra zmyli častice nečistôt.

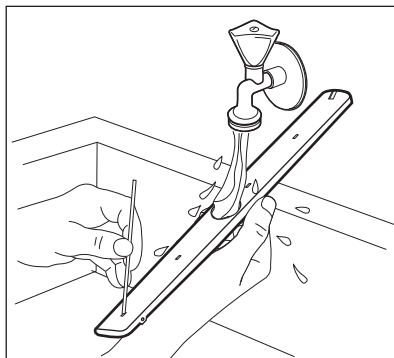

5. Na opätovnú inštaláciu sprchovacieho ramena (C) vložte montážny prvok (B) do sprchovacieho ramena a upevnite ho v napájacej trubici (A) otočením doprava. Skontrolujte, či montážny prvok zapadol na svoje miesto.
6. Nainštalujte priehradku na príbor a zablokujte zarážky.

13. RIEŠENIE PROBLÉMOV





VAROVANIE!
Nesprávna oprava spotrebiča môže predstavovať nebezpečenstvo pre používateľa. Všetky opravy musí vykonať kvalifikovaný personál.

Väčšinu problémov, ktoré sa vyskytnú, môžete vyriešiť bez toho, aby ste kontaktovali autorizované servisné stredisko.

V tabuľke nižšie si pozrite informácie o možných problémoch.

Pri niektorých poruchách sa na displeji zobrazí výstražný kód.

Problém a výstražný kód	Možná příčina a řešení
Spotřebič nie je možné zapnúť.	<ul style="list-style-type: none"> • Skontrolujte, či je sieťová zástrčka pripojená k sieťovej zásuvke. • Skontrolujte, či nie je v skrinke s poistkami poškodená poistka.
Program sa nespúšťa.	<ul style="list-style-type: none"> • Skontrolujte, či sú dverka spotrebiča zatvorené. • Ak je nastavený odložený štart, zrušte nastavenie alebo počkajte na dokončenie odpočítavania. • Spotřebič obnovuje účinnosť zmäččovača vody. Tento postup trvá približne 5 minút.
Do spotrebiča nepriteká voda. Na displeji sa zobrazí symbol  , Chyba i10 alebo Chyba i11 a Žiadny prívod vody .	<ul style="list-style-type: none"> • Skontrolujte, či je vodovodný kohútik otvorený. • Skontrolujte, či nie je tlak prívodu vody príliš nízky. O túto informáciu požiadajte miestny vodohospodársky orgán. • Skontrolujte, či nie vodovodný kohútik upchatý. • Skontrolujte, či nie je upchatý filter v odtokovej hadici. • Skontrolujte, či nie je prívodná hadica skrútená alebo ohnutá.
Spotřebič nevypúšťa vodu. Na displeji sa zobrazí  , Chyba i20 a Umývačka nevypúšťa vodu .	<ul style="list-style-type: none"> • Skontrolujte, či nie je sifón umývadla upchatý. • Skontrolujte, či nie je vnútorný filtračný systém upchatý. • Skontrolujte, či nie je odtoková hadica skrútená alebo ohnutá.
Aktivovalo sa zariadenie proti vytopeniu. Na displeji sa zobrazí  , Chyba i30 a Zistené riziko záplavy .	<ul style="list-style-type: none"> • Zavrite vodovodný kohútik a kontaktujte autorizované servisné stredisko.
Zlyhanie snímača zistenia výšky hladiny. Na displeji sa zobrazuje symbol i41 - i44 .	<ul style="list-style-type: none"> • Skontrolujte, či sú filtre čisté. • Spotřebič vypnite a znova zapnite.
Zlyhanie umývacieho alebo vypúšťacieho čerpadla. Na displeji sa zobrazuje symbol i51 - i59 alebo i5A - i5F .	<ul style="list-style-type: none"> • Spotřebič vypnite a znova zapnite.
Teplota vody vnútri spotrebiča je príliš vysoká alebo došlo ku zlyhaniu snímača teploty. Na displeji sa zobrazuje symbol i61 alebo i69 .	<ul style="list-style-type: none"> • Skontrolujte, či teplota privádzanej vody neprekročila 60 °C. • Spotřebič vypnite a znova zapnite.

Problém a výstražný kód	Možná příčina a řešení
Technické zlyhanie spotrebiča. Na displeji sa zobrazuje symbol iC0 alebo iC3 .	<ul style="list-style-type: none"> Spotrebič vypnite a znova zapnite.
Hladina vody vnútri spotrebiča je príliš vysoká. Na displeji sa zobrazí iF1 .	<ul style="list-style-type: none"> Spotrebič vypnite a znova zapnite. Skontrolujte, či sú filtre čisté. Skontrolujte, či je odtoková hadica inštalovaná v správnej výške nad podlahou. Pozrite si časť „Pokyny pre inštaláciu“.
Chyba sieťovej jednotky. Na displeji sa zobrazuje symbol iC4 Network Interface Error alebo iC5 Network Interface Error .	<ul style="list-style-type: none"> Obráťte sa na autorizované servisné stredisko.
Spotrebič sa počas prevádzky viackrát vypne a zapne.	<ul style="list-style-type: none"> To je normálne. Prináša to optimálne výsledky umývania a úsporu energie.
Program trvá príliš dlho.	<ul style="list-style-type: none"> Ak je nastavená voliteľná funkcia Odložený štart, zrušte ju alebo počkajte na dokončenie odpočítavania. Zapnutie voliteľných funkcií často zvyšuje dĺžku trvania programu.
Zobrazené trvanie programu je iné než trvanie v tabuľke hodnôt spotreby.	<ul style="list-style-type: none"> Trvanie programu ovplyvňuje tlak a teplota vody, kolísanie napätia v elektrickej sieti, voliteľné funkcie, množstvo riadu a stupeň znečistenia.
Na displeji sa zvýši zostávajúci čas a preskočí takmer na koniec trvania programu.	<ul style="list-style-type: none"> Nejde o poruchu. Spotrebič pracuje správne.
Z dvierok spotrebiča preteká malé množstvo vody.	<ul style="list-style-type: none"> Spotrebič nie je vo vodorovnej polohe. Uvoľnite alebo utiahnite nastaviteľné nožičky (ak sú k dispozícii). Dvierka spotrebiča nie sú vycentrované na nádrži. Upravte zadnú nožičku (ak je k dispozícii).
Dvierka spotrebiča sa ťažko zatvárajú.	<ul style="list-style-type: none"> Spotrebič nie je vo vodorovnej polohe. Uvoľnite alebo utiahnite nastaviteľné nožičky (ak sú k dispozícii). Z košov vyčnievajú časti riadu.
Počas cyklu umývania sa otvoria dvierka spotrebiča.	<ul style="list-style-type: none"> Funkcia AirDry je zapnutá. Teraz môžete funkciu vypnúť. Pozrite si časť „Základné nastavenia“.
Štrkotavé alebo klepotavé zvuky z vnútra spotrebiča.	<ul style="list-style-type: none"> Riad nie je správne vložený v košoch. Pozrite si leták o vkladaní riadu. Zabezpečte, aby sa mohli sprchovacie ramená voľne otáčať.

Problém a výstražný kód	Možná příčina a řešení
Spotřebič spustí istič/prerušovač obvodu.	<ul style="list-style-type: none"> • Nedostatečná proudová intenzita na současné napájení všech používaných spotřebičů. Skontrolujte proudovou intenzitu zásuvky a kapacitu merača alebo vypnite jeden z používaných spotřebičů. • Vnútorná elektrická porucha spotřebiča. Obráťte sa na autorizované servisné stredisko.
Spotřebič je zapnutý, ale nefunguje. Na displeji sa zobrazí Power Fail .	• Napájanie nie je v prevádzkovom rozsahu. Cyklus prania je dočasne prerušený a bude automaticky pokračovať po obnovení napájania.
Spotřebič sa počas prevádzky vypol.	• Úplný výpadok napájania. Cyklus prania je dočasne prerušený a bude automaticky pokračovať po obnovení napájania.
Na displeji sa zobrazí Aktualizácia . Všetky tlačidlá okrem zapnutie/vypnutie sú neaktívne.	• Spotřebič si stiahne a inštaluje aktualizáciu firmvéru, keď je dostupný. Na displeji sa zobrazí Aktualizácia počas trvania procesu aktualizácie. Počkajte, kým sa proces ukončí. Ak proces aktualizácie prerušíte vypnutím spotřebiča, ten sa obnoví, keď spotřebič opäť zapnete. Aktualizácia firmvéru neovplyvní deklarované výkonové hodnoty spotřebiča.

Po kontrole spotřebič vypnite a zapnite. Ak problém pretrváva, obráťte sa na autorizované servisné stredisko.

O kódy alarmov, ktoré nie sú popísané v tabuľke, požiadajte autorizované servisné stredisko.



Skôr ako sa obráťte na autorizované servisné stredisko zapíšte si PNC číslo. Pozrite si časť „**Základné nastavenia**“.



VAROVANIE!

Neodporúčame používať spotřebič, kým sa problém celkom nevyrieši. Spotřebič odpojte a opäť ho nezapájajte, kým si nebudete istí, že funguje správne.

13.1 Výsledky umývania riadu a sušenia nie sú uspokojivé

Problém	Možná příčina a řešení
Neuspokojivé výsledky umývania.	<ul style="list-style-type: none"> • Pozri časť „Každodenné používanie“, „Rady a tipy“ a leták o ukladaní riadu do košov. • Používajte intenzívnejšie umývacie programy. • Aktivujte voliteľnú funkciu ExtraPower na zlepšenie výsledkov umývania zvoleného programu. • Vyčistite dýzy sprchovacích ramien a filter. Pozri časť „Ošetrovanie a čistenie“.

Problém	Možná příčina a riešenie
Neuspokojivé výsledky sušenia.	<ul style="list-style-type: none"> • Riad ste nechali príliš dlho vnútri zatvoreného spotrebiča. Aktivujte voliteľnú funkciu AirDry na nastavenie automatického otvorenia dvierok a zlepšenie výsledkov sušenia. • Nedostatok leštidla alebo jeho nedostatočné dávkovanie. Naplňte dávkovač leštidla alebo nastavte jeho vyššie dávkovanie. • Príčinou môže byť kvalita leštidla. • Vždy používajte leštidlo, aj v prípade ak používate kombinované tablety. • Plastové predmety niekedy treba utrieť utierkou. • Program nemá fázu sušenia. Pozrite si časť „Prehľad programov“.
Na pohároch a riade sú biele šmuhy a modré usadeniny.	<ul style="list-style-type: none"> • Dávkovanie leštidla je príliš vysoké. Nastavte nižšie dávkovanie leštidla. • Množstvo umývacieho prostriedku je príliš veľké.
Na pohároch a riade sú škvry a suché vodné kvapky.	<ul style="list-style-type: none"> • Množstvo uvoľneného leštidla nie je dostatočné. Nastavte vyššie dávkovanie leštidla. • Príčinou môže byť kvalita leštidla.
Vnútro spotrebiča je mokré.	<ul style="list-style-type: none"> • Nejde o poruchu spotrebiča. Vlhký vzduch kondenzuje na stenách spotrebiča.
Nezvyčajná pena počas umývania.	<ul style="list-style-type: none"> • Používajte umývací prostriedok špeciálne určený pre umývačky riadu. • Použite umývací prostriedok od iného výrobcu. • Nepredoplachujte riady pod tečúcou vodou.
Stopy hrdze na príbore.	<ul style="list-style-type: none"> • Vo vode v umývačke sa používa príliš veľa soli. Pozri časť „Zmäkčovač vody“. • Vložili ste spolu strieborný a antikorový príbor. Strieborné a antikorové riady neukladajte blízko seba.
Po skončení programu sú v dávkovači zvyšky umývacieho prostriedku.	<ul style="list-style-type: none"> • Tableta umývacieho prostriedku sa zasekla v dávkovači, a preto sa nerozpustila vo vode. • Voda nedokáže zmyť umývací prostriedok z dávkovača. Skontrolujte, či nie sú sprchovacie ramená zablokované ani upchaté. • Skontrolujte, či predmety v košoch nezabraňujú otvoreniu veka dávkovača umývacieho prostriedku.
Pachy vnútri spotrebiča.	<ul style="list-style-type: none"> • Pozri časť „Čistenie vnútra“. • Spustíte program Machine Care s odstraňovačom vodného kameňa alebo čistiacim prostriedkom určeným pre umývačky.

Problém	Možná príčina a riešenie
Nánosy vodného kameňa na riade, v nádrži a na vnútornej strane dvierok.	<ul style="list-style-type: none"> Nízka úroveň dávkovania soli, skontrolujte ukazovateľ doplnenia. Viečko zásobníka na soľ nie je upevnené. Voda z vodovodu je tvrdá. Pozri časť „Zmäkčovač vody“. Použite soľ a nastavte regeneráciu zmäkčovača vody aj pri použití kombinovaných umývacích tabliet. Pozri časť „Zmäkčovač vody“. Spustíte program Machine Care s odstraňovačom vodného kameňa určeným pre umývačky. Ak usadeniny vodného kameňa neboli odstránené, vyčistite prístroj vhodnými čistiacimi prostriedkami. Skúste iný umývací prostriedok. Obráťte sa na výrobcu umývacieho prostriedku.
Matný, vyblednutý alebo poškodený riad.	<ul style="list-style-type: none"> Skontrolujte, či v spotrebiči umývate iba riad vhodný do umývačky. Košé nakladajte a vykladajte opatrne. Pozrite si leták o vkladaní riadu. Krehké predmety vložte do horného koša. Aktívujte voliteľnú funkciu GlassCare na zabezpečenie špeciálnej starostlivosti o sklenený a krehký riad.



Pozrite si ďalšie možné príčiny v častiach „**Pred prvým použitím**“, „**Každodenné používanie**“ alebo „**Rady a tipy**“.

13.2 Problémy s bezdrôtovým pripojením

Problém	Možná príčina a riešenie
Aktivácia bezdrôtového pripojenia je neúspešná.	<ul style="list-style-type: none"> Nesprávny ID kód alebo heslo bezdrôtovej siete. Zrušte nastavenie a spustíte ho znova a zadajte správne prihlasovacie údaje. Pozrite si časť „Bezdrôtové pripojenie“. Vyskytol sa problém so signálom bezdrôtovej siete. Skontrolujte svoju bezdrôtovú sieť a router. Reštartujte router. Sila signálu bezdrôtovej siete je slabá. Premiestnite router bližšie k umývačke riadu. Bezdrôtový signál je rušený mikrovlnným spotrebičom umiestneným blízko umývačky riadu. Vypnite mikrovlnný spotrebič. Kontaktujte poskytovateľa bezdrôtového pripojenia, či sa nevyskytli nejaké problémy s bezdrôtovou sieťou.

Problém	Možná příčina a riešenie
Aplikácia sa nemôže pripojiť k umývačke riadu.	<ul style="list-style-type: none"> Vyskytol sa problém so signálom bezdrôtovej siete. Skontrolujte svoju bezdrôtovú sieť a router. Reštartujte router. Skontrolujte, či je vaše mobilné zariadenie pripojené k sieti. Bol nainštalovaný nový router alebo sa zmenila konfigurácia routera. Nakonfigurujte umývačku riadu a mobilné zariadenie znova. Pozrite si časť „Bezdrôtové pripojenie“. Kontaktujte poskytovateľa bezdrôtového pripojenia, či sa nevyskytli nejaké problémy s bezdrôtovou sieťou.
Aplikácia sa nemôže pripojiť k umývačke riadu pomocou žiadnej inej siete, okrem vašej domácej bezdrôtovej siete. Ukazovateľ  je červený alebo oranžový.	<ul style="list-style-type: none"> Pripojenie ku cloudu sa prerušilo. Počkejte, kým sa pripojenie obnoví.
Aplikácia sa často nemôže pripojiť k umývačke riadu.	<ul style="list-style-type: none"> Bezdrôtový signál je rušený mikrovlnným spotrebičom umiestneným blízko umývačky riadu. Vypnite mikrovlnný spotrebič. Vyhýbajte sa súčasnému používaniu mikrovlnnej rúry a spusteniu na diaľku. Sila signálu bezdrôtovej siete je slabá. Pokúste sa umiestniť domáci router čo najbližšie k umývačke riadu alebo zvážte zakúpenie predlžovača bezdrôtového signálu.

14. TECHNICKÉ ÚDAJE

Rozmery	Šírka/výška/hĺbka (mm)	596 / 818 - 898 / 560
Elektrické zapojenie ¹⁾	Napätie (V)	200 - 240
	Frekvencia (Hz)	50 - 60
Tlak prívodu vody	Min./max. bar (MPa)	0.5 (0.05) / 10 (1)
Prívod vody	Studená voda alebo teplá voda ²⁾	min. 5 – max. 60 °C
Kapacita	Nastavenia miesta	14

¹⁾ Ďalšie hodnoty si pozrite na typovom štítku.

²⁾ Ak teplá voda pochádza z alternatívneho zdroja energie (napr. zo solárnych panelov), používajte prívod teplej vody, aby ste znížili spotrebu energie.

14.1 Odkaz na databázu EU EPREL

Čiarový kód na štítku energetických parametrov dodanom so spotrebičom poskytuje webový odkaz na registráciu

tohto spotrebiča v EU EPREL databáze. Štítok energetických parametrov si ponechajte na neskoršie nahliadnutie spolu s návodom na obsluhu a všetkými ďalšími dokumentmi poskytnutými s týmto spotrebičom.

V EU EPREL databáze môžete nájsť informácie ohľadom výkonu výrobku pomocou odkazu <https://eprel.ec.europa.eu> a názvu modelu a čísla výrobku, ktoré nájdete na typovom štítku spotrebiča. Pozrite si kapitolu „Popis výrobku“.

Podrobnejšie informácie o štítku energetických parametrov nájdete na stránke www.theenergylabel.eu.

15. OCHRANA ŽIVOTNÉHO PROSTREDIA

Materiály označené symbolom  odovzdajte na recykláciu. Obal hodte do príslušných kontajnerov na recykláciu. Chráňte životné prostredie a zdravie ľudí a recyklujte odpad z elektrických a elektronických spotrebičov. Nelikvidujte

spotrebiče označené symbolom  spolu s odpadom z domácnosti. Výrobok odovzdajte v miestnom recyklačnom zariadení alebo sa obráťte na obecný alebo mestský úrad.

www.aeg.com/shop



117838811-A-112023



The software in this product contains components that are based on free and open source software. AEG gratefully acknowledges the contributions of the open software and robotics communities to the development project.

To access the source code of these free and open source software components whose license conditions require publishing, and to see their full copyright information and applicable license terms, please visit:
<http://aeg.opensourcerepository.com> (folder NIUS)

AEG