

Simplicity
COLLECTION

CS

CZ

NÁVOD K POUŽITÍ

Indukční varná deska

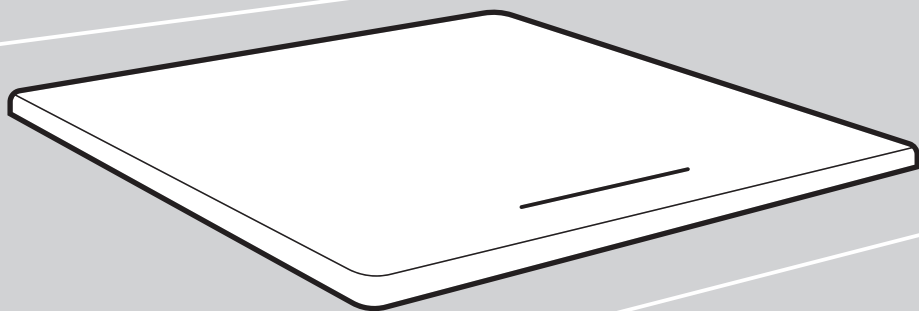

Děkujeme Vám za Vaši důvěru a koupi našeho zařízení.

Tento manuál s podrobnými instrukcemi se poskytuje v zájmu usnadnění práce s tímto výrobkem. Instrukce Vám mají umožnit naučit se vše o Vašem novém zařízení tak rychle, jak je to jen možné.

Ujistěte se, že jste obdrželi nepoškozené zařízení. Pokud naleznete poškození způsobené převozem, prosím, zkontaktujte prodejce, od kterého jste zařízení koupili nebo místní sklad, ze kterého bylo zařízení dodáno. Telefonní kontakt naleznete na faktuře nebo dodacím listu.

Instrukce pro použití jsou také k dispozici na našich webových stránkách:

www.gorenje.com / < <http://www.gorenje.com> />



INFORMACE!

Informace, rady, tipy nebo doporučení



VAROVÁNÍ!

Pozor – obecné nebezpečí

Obsah

1. Bezpečnostní opatření	4
2. Další důležitá bezpečnostní upozornění	6
2.1 Před zapojením zařízení	6
3. Instalace indukční varné desky	7
3.1 Zapuštěná montáž do pracovní desky	10
3.2 Připevnění pěnového těsnění	13
4. Připojení indukční varné desky k elektrické síti	13
4.1 Elektrická přívodní šňůra	13
4.2 Připojení spotřebiče	14
5. Popis spotřebiče	17
5.1 Před prvním použitím zařízení	17
6. Obsluha varné desky	18
6.1 Ovládací panel	18
6.2 Zapnutí indukční desky	19
6.3 Zapnutí plotýnek	19
6.4 Přemostěná varná zóna	19
6.5 Automatický rychlý ohřev	20
6.6 Power Boost	21
6.7 Dětská pojistka	22
6.8 Funkce časovače	22
6.9 Indikátor zbytkové teploty	23
6.10 Maximální doba vaření	24
6.11 Ochrana proti přehřátí	24
6.12 Automatické vypnutí	24
6.13 Vypnutí varné zóny	24
6.14 Vypnutí celé varné desky	25
7. Uživatelské nastavení	26
8. Rady a tipy	28
8.1 Varná deska	28
8.2 Provozní princip indukční varné zóny	28
8.3 Nádobí pro indukční vaření	29
8.4 Tipy pro úsporu energie	30
9. Údržba a čištění	31
10. Problémy a chyby	32
10.1 Hluk během indukčního vaření	33
11. Technické údaje	33
12. Likvidace	34

1. Bezpečnostní opatření

DŮLEŽITÉ BEZPEČNOSTNÍ POKYNY- Důkladně si přečtěte návod a uschovejte ho pro pozdější použití.

Toto zařízení můžou používat pouze děti ve věku 8 a více let a osoby se sníženými psychickými, smyslovými nebo mentálními schopnostmi nebo s nedostatkem zkušeností a znalostí, pokud jsou pod dozorem nebo byly poučeny o bezpečném používání zařízení a rozumějí rizikům při používání. Děti si nemůžou se zařízením hrát. Čištění a uživatelskou údržbu nemůžou vykonávat děti bez dozoru.

VAROVÁNÍ: Zařízení a jeho části mohou být během jeho provozu horké. Dbejte, abyste se nedotkli varných prvků.

Děti mladší 8 let by se k zařízení neměly přibližovat, pokud nejsou pod neustálým dohledem dospělého.

Nepoužívejte parní čističe nebo vysokotlakové čističe k čištění varné desky, protože mohou způsobit úder elektrickým proudem.

Provoz zařízení nelze řídit pomocí externích časovačů nebo samostatným systémem dálkového ovládní.

Prostředky pro odpojení musí být integrovány v pevných rozvodech a v souladu s pravidly pro zapojování rozvodů.

V případě, že je napájecí kabel poškozen, musí být z důvodu předcházení rizik vyměněn výrobcem, jeho servisním technikem nebo podobně kvalifikovanými osobami (Pouze pro spotřebiče s přípojovacím kabelem).

VAROVÁNÍ: Pokud je povrch prasklý, vypněte zařízení, abyste zabránili úderu elektrickým proudem. Vypněte veškeré spínače varných zón a zastavte pojistku nebo vypněte hlavní pojistku, aby bylo zařízení úplně izolováno od elektrické sítě.

VAROVÁNÍ: Vaření s tukem nebo olejem na varné desce bez dozoru může být nebezpečné a vzplanout. **NIKDY** se nepokoušejte uhasit oheň vodou, ale vypněte zařízení a přikryjte oheň, např. víkem, hasicí dekou.

VAROVÁNÍ: Nebezpečí požáru: Na plotně nikdy nic neoponechávejte.

UPOZORNĚNÍ: Na přípravu pokrmů je nutno dohlížet. Na krátkodobou přípravu pokrmů je nutno dohlížet nepřetržitě.

POZOR: Toto zařízení je určeno pouze pro účely vaření. Nesmíte ho používat pro jakékoliv jiné účely, jako například vytápění místností.

VAROVÁNÍ: Používejte výhradně bezpečnostní chránič na sporák určený výrobcem varného zařízení nebo bezpečností chránič uvedený výrobcem zařízení v návodu k použití jako vhodný nebo bezpečnostní chránič zabudovaný v zařízení. Použití nevhodných bezpečnostních chráničů může mít za následek nehody.

Kovové předměty, jako jsou nože, vidličky, lžice a poklice by neměly být umístovány na varnou plochu, protože se mohou zahřát na vysoké teploty.

Po použití vypněte varnou desku příslušným ovládním a nespolehejte na detektor.

Zařízení musí být napojeno na pevné připojení s možností odpojení. Pevné připojení je v souladu s předpisy upravujícími napájení.

2. Další důležitá bezpečnostní upozornění

Zařízení je určeno pro použití v domácnosti. Nepoužívejte zařízení pro žádné jiné účely jako je vytápění místností, vysoušení domácích mazlíčků nebo jiných zvířat, papíru, textilií, bylin, atd., jelikož to může mít za následek zranění nebo nebezpečí vzniku požáru.

Zařízení musí být napojeno na pevné připojení s možností odpojení. Pevné připojení je v souladu s předpisy upravujícími napájení.

Pokud je další elektrický spotřebič zapojen do zásuvky se střídavým proudem blízko spotřebiče, ujistěte se, že napájecí kabel není v kontaktu s varnými plochami.

Pokud je napájecí kabel poškozen, měl by být nahrazen výrobcem či kvalifikovaným servisním technikem, abyste předešli rizikům.

Používání sklokeramické varné desky coby odkládacího prostoru může mít za následek poškrábání či jiná poškození. Nikdy na varné desce nezahřívajte potraviny v alobalu či plastových krabičkách. Podobné fólie a nádoby se mohou roztavit, což může způsobit požár či poškození varné desky.

Neskladujte pod zařízením předměty citlivé na teplotu, jako jsou čisticí prostředky či detergenty, plechovky ve spreji, atd.

Drobné rozdíly v barevných odstínech jednotlivých spotřebičů či jejich součástí v rámci stejné designové řady mohou být způsobeny různými faktory, jako jsou například různé úhly, pod nimiž se na spotřebič díváte, různé barvy pozadí, okolních materiálů a osvětlení prostor.

2.1 Před zapojením zařízení



VAROVÁNÍ!

Před zapojením zařízení si pečlivě přečtěte návod k použití. Na jakoukoliv opravu nebo nároky ze záruky v důsledku nesprávného zapojení nebo použití zařízení se záruka vztahovat nebude.

3. Instalace indukční varné desky

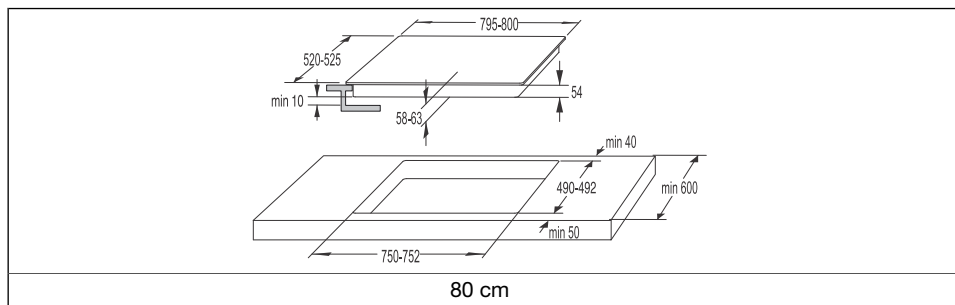
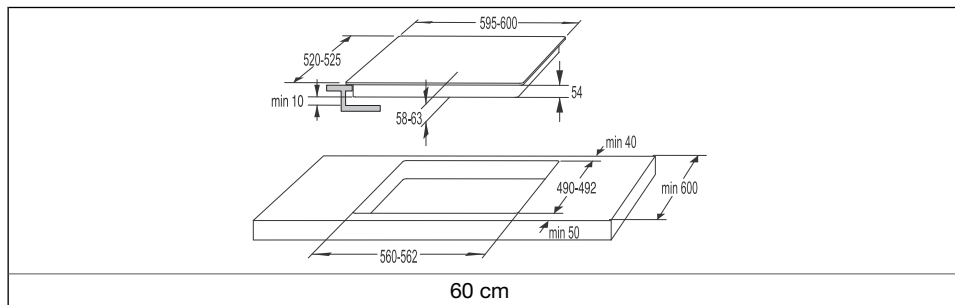
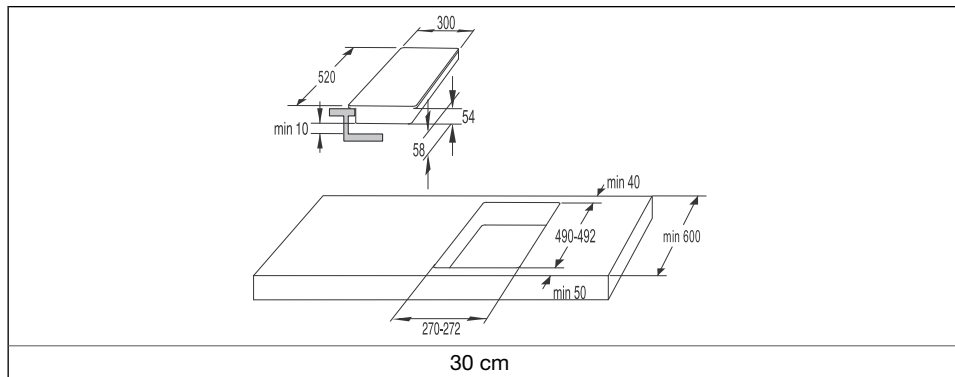

INFORMACE!

Instalaci spotřebiče do kuchyňské pracovní desky a jeho připojení k elektrické síti smí provádět pouze dostatečně kvalifikovaný technik.

Postup instalace

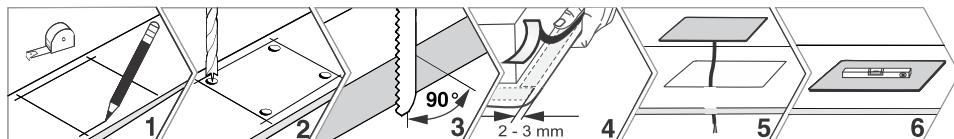

- Vhodně chráňte okraje vyříznutého otvoru.
- Připojte indukční varnou desku k elektrické síti (viz pokyny pro připojení varné desky k elektrické síti).
- Vložte indukční varnou desku do vyříznutého otvoru.
- Dýha nebo jiná povrchová úprava kuchyňského nábytku, do kterého má být varná deska zabudována, by měla být ošetřena tepelně odolným lepidlem (100 °C); jinak může dojít ke změně barvy nebo deformaci povrchové úpravy pracovní desky.
- Použití rohových lišt z masivního dřeva na pracovních deskách za varnou zónou je povoleno pouze v případě, že vzdálenost mezi lištou a varnou deskou není menší, než je uvedeno na instalačních plánech.

INFORMACE!

Pracovní deska musí být zcela rovná.

	<ul style="list-style-type: none">• Indukční varná deska je dimenzována pro zabudování do pracovní desky nad kus kuchyňského nábytku o šířce 600 mm a více.• Závěsné kuchyňské prvky by měly být instalovány dostatečně vysoko, aby nezasahovaly do pracovního procesu.• Vzdálenost mezi indukční varnou deskou a digestoří by neměla být menší, než jak je uvedeno v návodu k instalaci kuchyňského digestoře. Minimální vzdálenost je 500 mm.• Vzdálenost mezi okrajem indukční varné desky a sousedním vysokým prvkem kuchyňského nábytku by neměla být menší než 40 mm.• Minimální vzdálenost mezi indukční varnou deskou a zadní stěnou je vyznačena na instalačním výkresu.
--	---

Nižší skříňka se zásuvkou

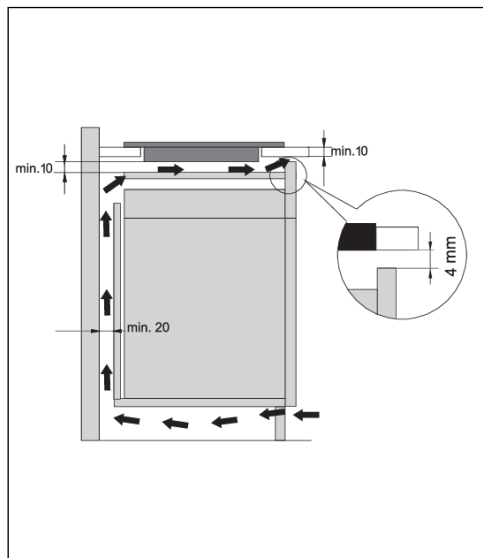

- Po celé šířce zadní strany spodní části kuchyňské linky musí být otvor o výšce alespoň 140 mm. Navíc by měl být i na přední straně po celé šířce otvor o výšce alespoň 4 mm.
- Horizontální dělicí stěnu je vhodné instalovat podél celé varné desky, umístěnou pod ní. Mezi dělicí stěnou a spodním koncem zařízení by měl být prostor o minimálně 10 mm.
- Ze zadní strany by mělo být umožněno dostatečné větrání.
- Pokud je pod kuchyňskou skříňkou zásuvka, nepoužívejte ji k ukládání hliníkové fólie nebo hořlavých látek nebo kapalin (jako jsou spreje). Uchovávejte takové látky mimo varnou desku. Nebezpečí výbuchu!

Spodní skříňka s troubou

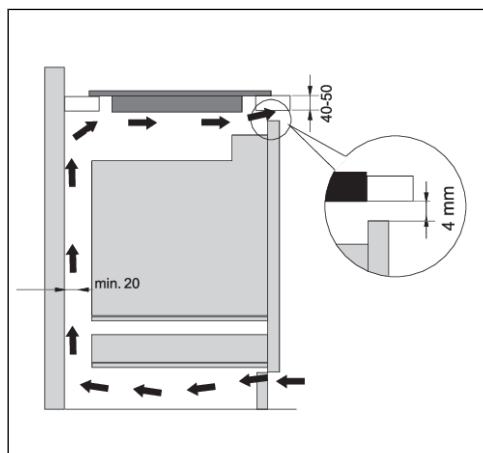

- Instalace trouby pod indukční varnou desku je možné u trouby s chladicím ventilátorem.
- Před nainstalováním trouby je třeba odstranit zadní stěnu skříňky v prostoru otvoru pro instalaci.
- Na přední straně by navíc měl být otvor o velikosti alespoň 4 mm, a to po celé šířce skříňě.
- Pokud nainstalujete pod varnou desku jiné spotřebiče, nemůžeme zaručit správnou funkci.

INFORMACE!

Normální fungování elektronických součástí indukční varné desky vyžaduje dostatečnou cirkulaci vzduchu.

3.1 Zapuštěná montáž do pracovní desky

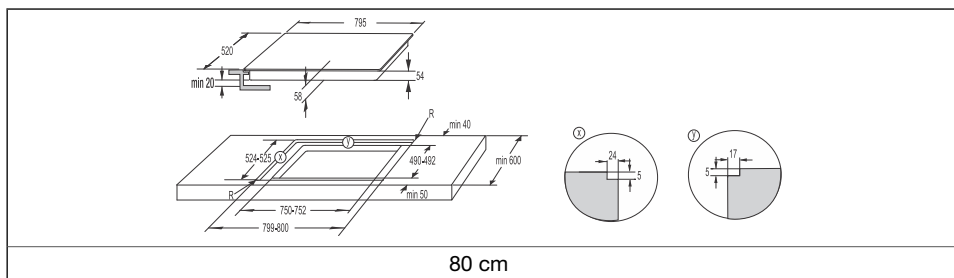
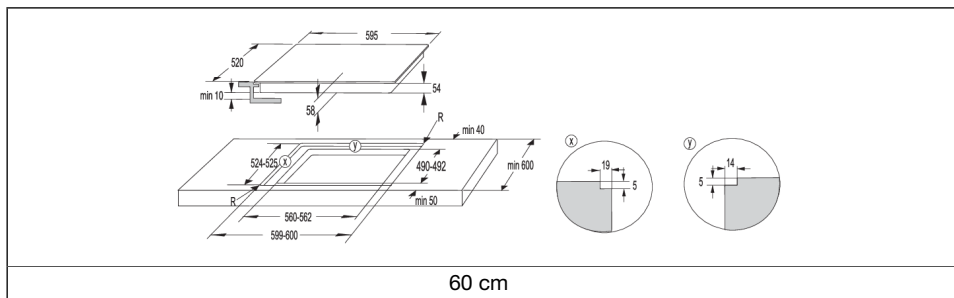
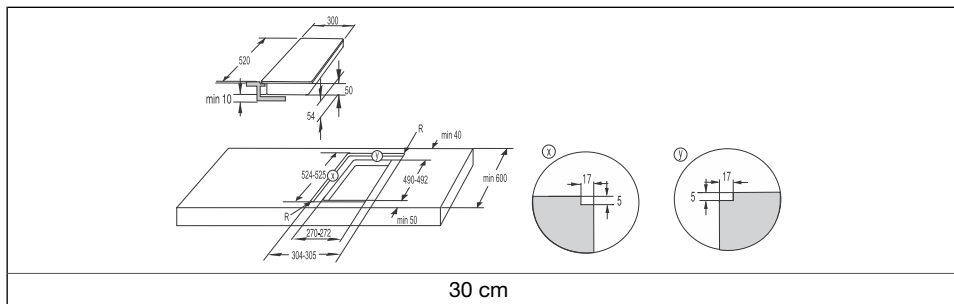

Postup instalace

- Zařízení se může instalovat do žáruvzdorné a vodotěsné kuchyňské linky, která může být například z (přírodního) kamene (mramor, žula), nebo pevného dřeva (rohý podél výřezů musí být zakryté).

- Při instalaci na kuchyňskou linku z keramiky, dřeva nebo skla je potřebné použít dřevěný podkladový rám. Takový rám ale není součástí dodaného zařízení. Na linky z jiných materiálů lze zařízení instalovat pouze po předcházející konzultaci s výrobcem takové kuchyňské linky a jeho výslovném souhlasu.
- Vnitřní rozměry základní jednotky musí dosahovat minimálně rozměry vnitřního výřezu pro zařízení. To umožní lehké vyjmutí zařízení z linky.
- Na spodní okraje skleněné desky použijte lepicí pásku.

	<ol style="list-style-type: none"> 1. Nejprve potáhněte napájecí kabel přes výřez. 2. Zařízení umístěte uprostřed výřezu. 3. Zařízení zapojte do sítě. 4. Zařízení odzkoušejte jeho provoz. 5. Prostor mezi zařízením a linkou utěsněte pomocí silikonového těsnícího tmelu. Silikonový tmel pro utěsnění zařízení musí být žáruvzdorný (alespoň po 160 °). 6. Silikonový tmel vyhladte vhodným nástrojem. Zařízení nezapínejte, dokud tmel úplně nezaschne.
--	--

<ol style="list-style-type: none"> 1. Silikonový těsnící tmel 2. Lepicí páska 	

Kamenná pracovní deska

⚠ VÁROVÁNÍ!

Věnujte zvláštní pozornost rozměrům pro zabudování u (přirodních) kamenných pracovních desek. Pokud zvolíte silikonový těsnící tmel, berte v potaz materiál na pracovní desce a zkonzultujte to s výrobcem pracovní desky. Použití nevhodných silikonových tmelů může způsobit trvalé odbarvení určitých částí.

	<ol style="list-style-type: none"> 1. Kuchyňská deska 2. Zařízení 3. Otvor
<p>Vzhledem k rezervě pro možné pochybení (tolerance) u sklokeramické desky zařízení a u výřezu v lince je mezera upravitelná (min. 2 mm).</p>	

Keramické, dřevěná nebo skleněná linka

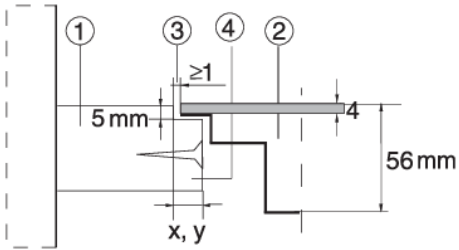
	<ol style="list-style-type: none">1. Kuchyňská deska2. Zařízení3. Otvor4. Dřevěný rám o tloušťce 16 mm
<p>Vzhledem k rezervě pro možné pochybení (tolerance) u desky a u výřezu v lince je mezera upravitelná (min. 2mm). Dřevěný rám nainstalujte 5 mm pod horní okraj linky (viz obrázek).</p>	

Dodržujte poloměr pro skleněné okraje (R10, R2) při přípravě výřezu.

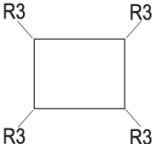
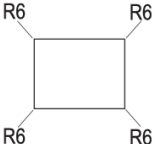
SKLO	VÝŘEZ
	

Odstranění zabudovaného zařízení

Odpojte indukční varnou desku od elektrické sítě. Pro vyjmutí silikonového těsnění z okraje použijte vhodný nástroj. Indukční varnou desku vyjměte jeho potlačením nahoru zespodu.



VAROVÁNÍ!

Nepokoušejte se přístroj vyjmout z horní strany pracovní desky



VAROVÁNÍ!

Servisní oddělení odpovídá pouze za opravy a servis indukční varné desky. Obratě se na prodejce specializovaného kuchyňského zařízení, pokud jde o opětovnou instalaci zapuštěné indukční varné desky.



VAROVÁNÍ!

Pokud je trouba instalována pod zapuštěnou varnou desku, pak by tloušťka pracovní desky měla být alespoň 45 mm.

3.2 Připevnění pěnového těsnění

Před instalací indukční varné desky do kuchyňské linky upevněte na spodní stranu skla pěnové těsnění, které se dodává se spotřebičem. Některá zařízení jsou dodávána s již připevněným těsněním!

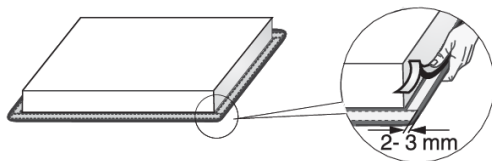

1. Odstraňte z těsnění ochranný film.
2. Nalepte jej na spodní stranu skla 2-3 mm od okraje po celé délce okraje skla.
3. Těsnění se nesmí překrývat v rozích.
4. Při instalaci těsnění dbejte na to, aby nebylo poškozené ostrými předměty a aby s těmito předměty nebylo v kontaktu.

VAROVÁNÍ!

Bez tohoto těsnění není možné spotřebič instalovat!

4. Připojení indukční varné desky k elektrické síti

- Ochrana síťového napájení musí splňovat všechna příslušná nařízení.
- Před zapojením spotřebiče zkontrolujte, zda hodnota napětí uvedená na typovém štítku odpovídá hodnotě napětí sítě ve vaší domácnosti.
- V elektrických rozvodech by mělo být přepínací zařízení, které dokáže odpojit všechny póly zařízení od síťového napájení, s minimálním odstupem 3 mm mezi jednotlivými kontakty, když jsou otevřené. Mezi vhodná zařízení patří pojistky, ochranné přepínače, atd.
- Připojení by mělo být přizpůsobeno proudu a pojistkám.
- Po instalaci se musejí části, které vedou elektrický proud, a izolované části ochránit proti dotyku.

VAROVÁNÍ!

Spotřebič smí zapojit pouze oprávněný a zkušený odborník. Chybné připojení může zničit části spotřebiče. V tomto případě neexistuje nárok na záruční opravu. Před opravou nebo operací údržby je nutné spotřebič odpojit ze sítě.

4.1 Elektrická přívodní šňůra

(spotřebič bez napájecího kabelu)

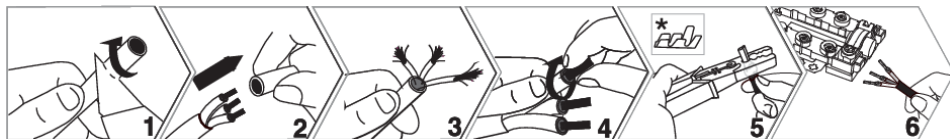

* kabelové dutinky nejsou součástí dodávky



INFORMACE!

Doporučujeme používat kabelové dutinky.

- Pro spojení lze použít následující: Izolované PVC propojovací kabely typu H05V2V2-F se žluto-zeleným ochranným vodičem nebo jiné rovnocenné nebo nadřazené kabely.
- Vnější průměr kabelu by měl být alespoň 8,0 mm.
- Protáhněte napájecí kabel přes odlehčení tahu kabelu (svorku), která

4.2 Připojení spotřebiče

Připojení spotřebiče 60 cm, 80 cm

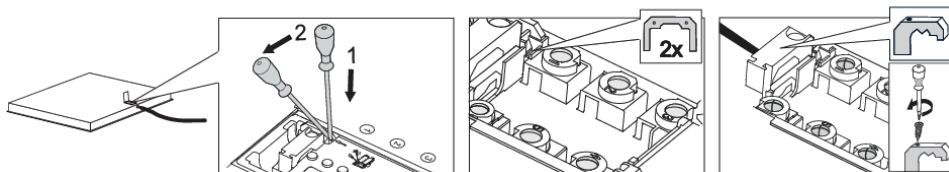

1. Otevřete kryt připojovací svorkovnice.
2. Připojte vodiče podle typu vašeho spotřebiče. Propojky jsou umístěny na připojovací svorce.
3. Protáhněte napájecí kabel příchytkou pro uvolnění tahu kabeláže, který chrání kabely před vytažením.

Připojovací schéma	
<p>220-240V ~ / 50-60Hz</p>	<p>Jednofázové připojení (32 A)</p> <ul style="list-style-type: none"> • Jednofázové připojení (1 1N, 220–240 V~ /50–60 Hz): <ul style="list-style-type: none"> - Napětí mezi vedením a nulovým vodičem je 220–240 V~. Mezi svorky 1–2 a 4–5 namontujte propojovací konektory. - Obvod by měl být vybaven pojistkou alespoň 32 A. Průřez jádra napájecího kabelu by měl být alespoň 4 mm².
<p>380-415V 2N ~ / 50-60Hz</p>	<p>2-fázové připojení (16A)</p> <ul style="list-style-type: none"> • 2 fáze, 1 neutrální vodič (2 1N, 380–415 V~ /50–60 Hz): <ul style="list-style-type: none"> - Napětí mezi vedením a nulovým vodičem je 220–240 V~; napětí mezi linkami je 380–415 V~. Nainstalujte propojku mezi svorky 4 a 5. Okruh by měl být zajištěn alespoň dvěma pojistkami, každou o minimálně 16 A. Průřez jádra napájecího kabelu by měl být alespoň 1,5 mm².
<p>220-240V 2 2N ~ / 50-60Hz</p>	<ul style="list-style-type: none"> • 2 fáze, 2 nulové vodiče (2 2N, 220–240 V 2 2N ~ /50–60Hz): <ul style="list-style-type: none"> - Napětí mezi fázemi a nulovým vodičem je 220-240 V~. - Okruh by měl být zajištěn alespoň dvěma pojistkami, každou o minimálně 16 A. Průřez jádra napájecího kabelu by měl být alespoň 1,5 mm².

pouze pro NL!

Připojení kabelu k elektrické instalaci

(spotřebič s kabelem)

- Varná deska musí být pevně připojen přímo k elektrické síti.
- Zařízení pro odpojení od elektrické sítě musí odpovídat příslušným předpisům.
- Neprodužujte napájecí kabel a nevedte jej přes ostré hrany.
- Pokud je spotřebič instalován nad troubou, ujistěte se, že se napájecí kabel nikdy nedotýká horkých částí trouby.

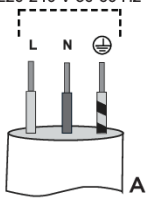
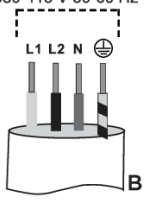
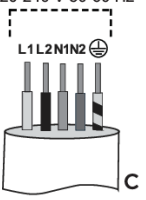
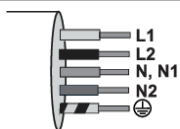
Jednofázové připojení	Dvofázové připojení		
<p>1 x 32 A 220-240 V 50-60 Hz</p>  <p>A</p>	<p>2N 2 x 16 A 380-415 V 50-60 Hz</p>  <p>B</p>	<p>2 2N 2 x 16 A 220-240 V 50-60 Hz</p>  <p>C</p>	<p>L, L1 = hnědá L2 = černá N, N1 = šedá ⊕ = žlutozelená</p> 

Jednofázové připojení	Dvofázové připojení	
<p>Připojte varnou desku podle schématu A. Pokud vaše elektrická síť neumožňuje pojistku 32 A, výkon spotřebiče by měl být odpovídajícím způsobem snížen nebo omezen.</p>	<p>Pokud má vaše elektrická síť 2 vodiče vedení a 1 nulový vodič, připojte spotřebič podle schématu B.</p>	<p>Pokud má vaše elektrická síť 2 linkové vodiče a 2 nulové vodiče, připojte spotřebič podle schématu C. pouze pro NL!</p>

Připojení spotřebiče 30 cm

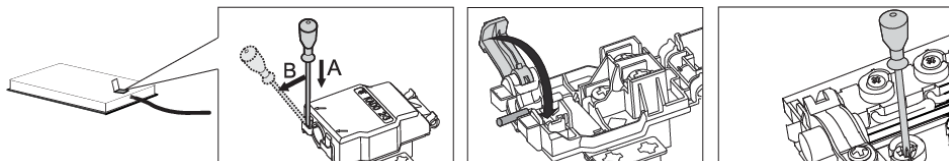

1. Otevřete kryt připojovací svorkovnice.
2. Připojte vodiče podle typu vašeho spotřebiče.
3. Protáhněte napájecí kabel příchytkou pro uvolnění tahu kabeláže, který chrání kabely před vytažením.

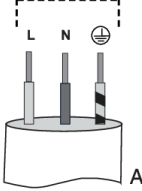
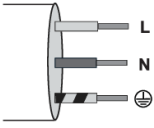
Připojovací schéma	Připojení kabelu k elektrické instalaci (spotřebič s kabelem)	
 <p>220-240V ~ / 50-60Hz</p> <p>PE ⊗ L1 ⊗ N</p> <p>⊕</p>	<p>1 x 16 A</p> <p>220-240 V 50-60 Hz</p>  <p>A</p>	<p>L = hnědá N = modrá</p> <p>⊕ = žlutozelená</p> 
<p>Obvod by měl být vybaven pojistkou minimálně 16 A. Spotřebiče o šířce 30 centimetrů (dvě varné zóny) umožňují pouze jednofázové připojení. Průřez jádra napájecího kabelu by měl být minimálně 1,5 mm²!</p>	<p>Jednofázové připojení</p> <p>Připojte spotřebič podle schématu A. Pokud vaše elektrická síť neumožňuje pojistku 16 A, výkon spotřebiče by měl být odpovídajícím způsobem snížen nebo omezen.</p> <p>Viz kapitola Uživatelské nastavení</p>	

5. Popis spotřebiče



INFORMACE!

Funkce a vybavení spotřebiče se liší v závislosti na modelu.

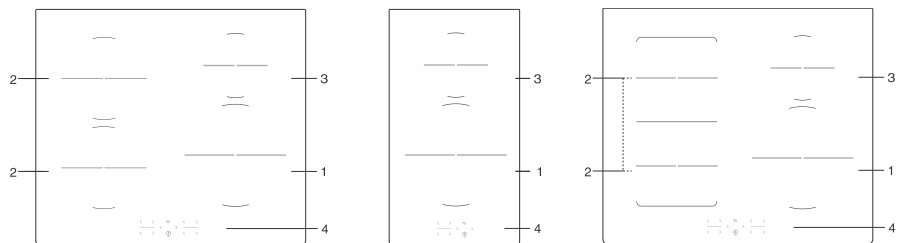

1. Indukční varná zóna ø 230 mm

2. Indukční varná zóna ø 180 mm

3. Indukční varná zóna ø 145 mm

4. Ovládací panel varné desky





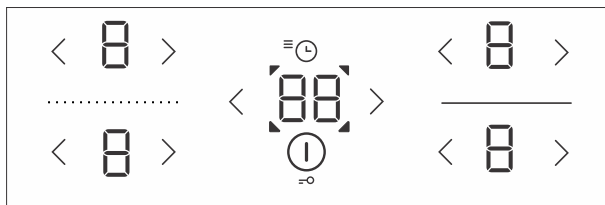

5.1 Před prvním použitím zařízení

Povrch desky očistěte vlhkým hadříkem a jemným čisticím prostředkem pro ruční mytí nádobí. Při prvním použití můžete cítit "zápach nového spotřebiče", ten postupně vymizí.

6. Obsluha varné desky



6.1 Ovládací panel

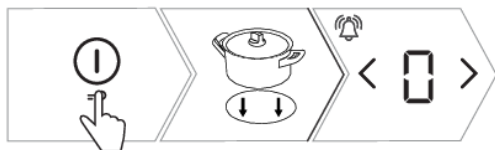

	Tlačítko zapnutí/vypnutí varné desky	Dotykiem tlačítka desku zapnete nebo vypnete
	Zámek/dětský zámek	Aktivuje/deaktivuje zámek varné desky
	Tlačítko zvýšení výkonu	Zapnete zvolenou plotýnku nebo zvýšíte výkon: <ul style="list-style-type: none"> • dotykem zapnete vybranou plotýnku na stupeň 9 • jedním dotykem zvýšíte výkon o jeden stupeň • delším dotykem rychleji nastavíte nebo zvýšíte výkon
	Tlačítko snížení výkonu	Vypnete zvolenou plotýnku nebo snížíte výkon: <ul style="list-style-type: none"> • dotykem zapnete vybranou plotýnku na stupeň 4 • jedním dotykem snížíte výkon o jeden stupeň • delším dotykem rychleji nastavíte nebo snížíte výkon • dlouhým nebo opakovaným dotykem vypnete zvolenou plotýnku
	Displej úrovně výkonu	Zobrazuje aktuální nastavení plotýnky
	Funkce časovače	Nastavte časové funkce: <ul style="list-style-type: none"> • minutka se vztahuje na celou varnou desku; nevypne pouze jednu plotýnku • časovač odpovídá konkrétní plotýnce; po uplynutí času plotýnku vypne
	Signální kontrolka časových funkcí	Zobrazuje zvolenou plotýnku

6.2 Zapnutí indukční desky



1. Dotykem  zapnete indukční desku.
2. Umístěte nádobu na vybranou varnou zónu.
3. Na displejích všech plotýnek se objeví  . Ozve se krátké pípnutí.





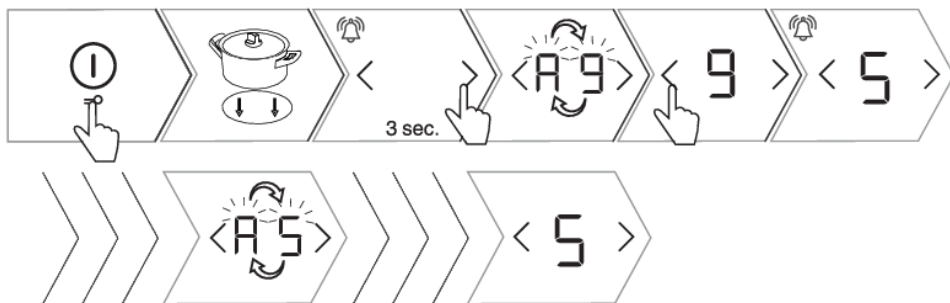

INFORMACE!

Pokud do 10 sekund nezapnete žádnou plotýnku, indukční varná deska se vypne.



6.3 Zapnutí plotýnek



1. Stiskněte tlačítko  pro vybranou varnou zónu. Vybraný displej svítí.
2. Pomocí  nebo  nastavte provozní výkon zvolené varné zóny.
3. Plotýnka zůstane aktivovaná.
4. Pokud varná deska nerozpozná na zvolené plotýnce žádný hrnec, objeví se symbol  . Pokud neumístíte pánev na zvolenou varnou zónu do 2 minut, varná zóna se automaticky vypne.



INFORMACE!

Úroveň výkonu pro vybranou varnou zónu lze upravit pomocí tlačítka  nebo  .

6.4 Přemostěná varná zóna

(V závislosti na modelu)

- Některé modely umožňují zkombinovat dvě plotýnky do jedné velké propojené plotýnky. Na kombinovanou plotýnku pak můžete umístit velkou oválnou pánev nebo zapékací mísu. Pánev musí být tak velká, aby pokrývala středy horní i dolní plotýnky současně.

- Maximální velikost pánve: 40 x 25 cm. Pro rovnoměrné rozmístění tepla doporučujeme používat pánve nebo zapékač mísu s těžkým dnem. Během vaření se pánve nebo zapékač mísa zahřeje. Buďte opatrní, abyste se nepopálili.
- Když stavíte nádoby na varnou desku, dbejte na to, aby nezakrylo ovládací modul.



INFORMACE!

Nádoby musí vždy zakrývat střed plotýnky!



1. Zapněte indukční varnou desku.
2. Současně se dotkněte < a > a podržte je po dobu 3 sekund. Na zobrazovací jednotce v zadní poli se objeví znak □, který označuje, že dvě varné zóny jsou přemostěny.
3. Nastavte požadovaný varný výkon pro přemostěnou varnou zónu.
4. Snižte výkon struženého pole na 0. Symbol □ sdruženého pole zmizí a ohřev se vypne.
5. Obě varné zóny budou fungovat nezávisle.

6.5 Automatický rychlý ohřev

Všechny plotýnky jsou vybaveny speciálním mechanismem, který na začátku vaření nastaví varný výkon na maximum bez ohledu na aktuální nastavení výkonu. Po chvíli se výkon plotýnky přepne zpět na původně nastavenou úroveň. Automatický rychlý ohřev je možno aktivovat na každé plotýnce pro jakoukoli úroveň varného výkonu s výjimkou úrovně "9" a "P".



INFORMACE!

Funkce automatického rychlého ohřevu je vhodná pro jídla, která je třeba zahřát a poté vařit delší dobu bez nutnosti neustálého dohledu.

Funkce automatického rychlého ohřevu není vhodná pro restování, smažení nebo osmahnutí, pro jídla, která vyžadují časté obrácení, polévání nebo míchání, nebo pro jídla, která se musí delší dobu vařit v tlakovém hrnci.

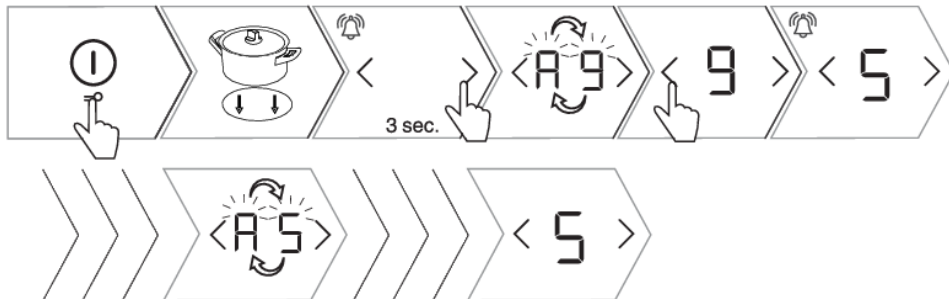

1. Zapněte indukční varnou desku.
2. Umístěte nádobu na vybranou varnou zónu.
3. Stiskněte příslušné tlačítko \triangleright a podržte je přibližně 3 sekundy, dokud neuslyšíte krátké pípnutí. Na displeji budou střídavě blikat \mathbb{R} a $\mathbb{9}$
4. Konečný stupeň fungování varného automatu nastavíte stisknutím \triangleleft nebo \triangleright . Funkce se 5 sekund po výběru stupně automaticky potvrdí krátkým zvukovým signálem. Pokud nastavíte konečný stupeň fungování na $\mathbb{9}$ nebo \mathbb{P} funkce se zruší.
5. Na displeji úrovně výkonu budou střídavě blikat \mathbb{R} a zvolená úroveň výkonu.
6. Až uplyne čas automatického rychlého ohřevu, přepne se plotýnka automaticky na zvolenou úroveň a ta potom bude svítit trvale.
7. Automatikou můžete vypnout dotykem zároveň na \triangleleft a \triangleright nebo snížením výkonu na zvolené plotýnce. Potom nastavte nový stupeň vaření.

Tabulka pro automatický rychlý ohřev

Úroveň výkonu	1	2	3	4	5	6	7	8
Čas automatického rychlého ohřevu (s)	40	70	120	180	260	430	120	195

6.6 Power Boost

(V závislosti na modelu)

Pro rychlé vaření lze aktivovat zvýšení výkonu na varných zónách. Toto vám umožní rychle ohřát velké množství jídla pomocí dodatečné energie. Funkce boost je aktivní maximálně 10 minut; pokud se úroveň výkonu automaticky sníží na 9. Pokud varná plotna není příliš horká, funkce boost můžete po vypnutí aktivovat na 10 minut. Aby nedošlo k přehřátí, může funkce elektronického ovládání automaticky vypnout Power Boost dříve a snížit úroveň výkonu na 9.

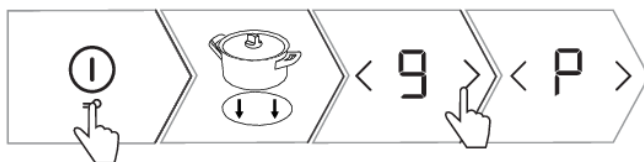

1. Zapněte indukční varnou desku.
2. Umístěte nádobu na vybranou varnou zónu.
3. Nastavte úroveň výkonu na $\mathbb{9}$, poté stiskněte \triangleright .
4. \mathbb{P} se zobrazí na displeji. Funkce je aktivována.
5. Deaktivujte funkce stisknutím \triangleleft . Zvýšení výkonu bude deaktivováno a provozní výkon se vrátí na úroveň $\mathbb{9}$.
6. Výkon lze snížit na požadovanou úroveň stisknutím tlačítka \triangleleft .





6.7 Dětská pojistka

Indukční varnou desku lze uzamknout proti nechtěné aktivaci.

INFORMACE!

Varná deska musí být vypnutá nebo v pohotovostním režimu.



- | |
|---|
| 1. Dotkněte se  a podržte jej po dobu 3 sekund. Na displejích všech plotýnek se na 5 sekund objeví  . |
| 2. Na displeji časových funkcí se zobrazí  . |
| 3. Indukční varná deska je uzamčena. |
| 4. Po 5 sekundách se automaticky přepne do pohotovostního režimu. |
| 5. Dotkněte se  , tiskněte po dobu 3 sekund a deska se odemkne. |

INFORMACE!

Pokud je aktivovaná funkce dětské pojistky v režimu uživatelských nastavení (viz kapitolu "Režim uživatelského nastavení", Parametr ) , zamkne se varná deska automaticky po každém vypnutí.

INFORMACE!

Funkci zámku aktivujte vždy před čištěním, abyste desku omylem nezapnuli.

6.8 Funkce časovače





Tato funkce umožňuje dva provozní režimy:



- | |
|--|
| 1. Minutka je propojena s celou indukční deskou. S touto funkcí varná deska pípne pouze po uplynutí nastaveného času. |
| 2. Časovač je propojen se zvolenou plotýnkou. Pro každou varnou zónu lze nastavit samostatný časovač. Po uplynutí nastaveného času se varná zóna automaticky vypne. |

Odpočítávání („minutka“)

Minutka funguje samostatně a nesouvisí s provozem žádné varné zóny. Když je minutka nastavena, bude pokračovat v odpočítávání času, i když varnou desku vypnete. Minutku lze vypnout pouze při zapnuté varné desce.

1. Dotknutím  zapnete hodiny. Na displeji časovače se objeví  .
2. Stisknutím  nebo  nastavte čas v rozsahu od 1 do 99 minut. Dotykem  se zobrazí přednastavený čas 90 minut.
3. Po uplynutí nastaveného času se aktivuje alarm
4. Vypněte alarm stisknutím libovolného tlačítka.
5. Minutka zůstane aktivní, i když vypnete varnou desku.
6. Během poslední minuty odpočítávání se zbývající čas zobrazí v sekundách.















2 Časovač programu

Na časovači můžete nastavit dobu fungování plotýnek, které už mají nastavený stupeň vaření.



INFORMACE!

Časovač programu lze nastavit nezávisle na všech varných zónách.
Časovač je možné propojit pouze s aktivní plotýnkou.



1. Dotknutím  zapnete hodiny. Na displeji časovače se objeví  .
2. Opětovným stisknutím  začne blikat  , který označuje jednu nebo více vybraných plotýnek.
3. Stisknutím tlačítek  nebo  nastavte čas v rozsahu od 1 do 99 minut. Začne se odpočítávat čas,
4. Po uplynutí nastaveného času se aktivuje zvukový signál a varná zóna se vypne. Na displeji bliká hodnota  .
5. Vypněte alarm stisknutím libovolného tlačítka; případně se po určité době automaticky vypne.
6. Nastavený čas vymažete tak, že zvolíte zobrazení hodin stisknutím  . Zobrazí se nastavený čas, blikají  a  . Opakovaným dotykem  nastavíte hodnotu na  nebo současným dotykem  a  ihned vypnete nastavený čas.



INFORMACE!

Zbývající dobu vaření lze během vaření kdykoliv změnit.

6.9 Indikátor zbytkové teploty

Indukční deska je vybavena také displejem zobrazujícím zbytkové teplo . Plotýnka není zahřívána přímo, nýbrž pouze nepřímo, teplem vyzařovaným zpět z hrnce. Dokud svítí po vypnutí varné desky symbol , znamená to, že je na plotýnce zbytkové teplo, které se dá využít k udržování jídla v teple nebo k rozmrazování. I když znak  zmizí, může být plotýnka ještě horká.



VAROVÁNÍ!

Hrozí nebezpečí vzniku popálenin!

6.10 Maximální doba vaření

Z důvodu bezpečnosti je doba vaření na každé indukční varné zóně omezena maximální dobou vaření.

Maximální doba vaření závisí na právě nastavené úrovni výkonu. Pokud nedojde ke změně úrovně, varná zóna se automaticky vypne po dosažení maximální doby vaření.

Úroveň varného výkonu	1	2	3	4	5	6	7	8	9	P*
Maximální doba provozu (h)	8	8	6	6	4	4	2	2	1,5	1,5

* Po 10 minutách se úroveň výkonu automaticky sníží na 9; po 1,5 hodinách se plotýnka vypne.

6.11 Ochrana proti přehřátí

Varná deska je vybavena chladicím větrákem, který ochlazuje elektronické součástky během vaření. Větrák může ještě chvíli běžet i po dovaření.

Indukční varná deska je rovněž vybavena vestavěným chráničem proti přehřátí, který chrání elektronické díly před poškozením. Chránič působí na několika úrovních. Když se teplota plotýnky podstatně zvýší, varná výkon se automaticky sníží. Pokud to nestačí, klesá výkon plotýnky dál, anebo ji bezpečnostní mechanismus vypne úplně. Až se plotýnka ochladí, bude znovu k dispozici celý její výkon.

6.12 Automatické vypnutí



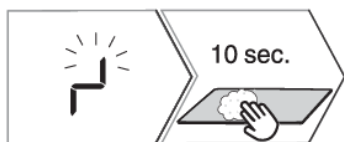

Pokud budou čidla během vaření aktivována příliš dlouhou dobu (například kvůli rozlité tekutině nebo předmětu umístěnému na čidlech), všechny plotýnky se po 10 sekundách automaticky vypnou.



1. Na displeji začne blikat symbol .

2. Do 5 sekund odstraňte předmět nebo osušte vylitou tekutinu z dotykových tlačítek, abyste zachovali nastavený stupeň výkonu. Pokud do 10 sekund předmět neodstraníte nebo neосуšíte vylité tekutiny, indukční deska se automaticky vypne.

6.13 Vypnutí varné zóny

Plotýnku vypnete tak, že stisknutím  nastavíte hodnotu . Pro rychlé vypnutí plotýnky zároveň držte  nebo . Uslyšíte krátké pípnutí, na displeji se zobrazí .

INFORMACE!

Pokud je výkon všech varných zón nastaven na , varná zóna se automaticky vypne po 10 sekundách.

6.14 Vypnutí celé varné desky

Varnou desku lze kdykoli vypnout stisknutím tlačítka  .

7. Uživatelské nastavení

Nastavení akustického signálu, automatických vlastností a zamčení parametrů

Můžete nastavit hlasitost akustického signálu a trvání akustického alarmu, aktivovat automatický zámek a celkový maximální výkon zařízení.









Uo: Hlasitost (síla) zvukového signálu a alarmu

So: Trvání zvukového signálu

Lo: Automatický zámek

Po: Celkový maximální výkon



1. Chcete-li aktivovat nabídku nastavení parametrů, stiskněte , když je spotřebič vypnutý, a podržte jej na 3 sekundy.
2. Na displeji časovače se zobrazí první parametr , ukazující hlasitost zvukového signálu.
3. Stisknutím tlačítek nastavení časovače  nebo  upravte nastavení.
4. Parametry nastavujete pouze na varné zóně vlevo dole.
5. Aktuálně nastavená hodnota parametru se objeví na displeji úrovně výkonu varné zóny na levé straně. Hodnotu lze upravit stisknutím tlačítek  nebo  pro varnou zónu.
6. Veškeré parametry můžete potvrdit a uložit stisknutím a podržením  po dobu 2 sekund.
7. Zazní krátké pípnutí.
8. Pokud nové parametry nechcete uložit, zavřete režim pro uživatelské nastavení stisknutím  nebo se po 2 minutách automaticky deaktivuje.

Hlasitost (síla) zvukového signálu a alarmu "Uo"

	Můžete nastavit tyto hodnoty:
	0 na displeji = vypnout (neplatí pro alarm a zvukový signál chyby)
	1 na displeji = minimální hlasitost
	2 na displeji = střední hlasitost
	3 na displeji = maximální hlasitost (výchozí nastavení)
Po každé změně zazní krátký zvukový signál s nově nastavenou hlasitostí.	

Trvání zvukového signálu »So«

	Můžete nastavit tyto hodnoty:
	0.5 na displeji = 5 sekund
	1 na displeji = 1 minuta
	2 na displeji = 2 minuty (výchozí)

Dětská pojistka "Lo"

	Pokud je aktivovaná automatická funkce dětské pojistky v režimu uživatelských nastavení, zamkne se varná deska automaticky po každém vypnutí.
	0 na displeji = vypnout (výchozí nastavení)
	1 na displeji = zapnout

Flexibilní ovládání

(v závislosti na modelu)

Indukční deska vám umožní upravit spotřebu výkonu, jelikož poskytuje optimální fungování pro labužnický zážitek z připravovaných pokrmů. To znamená, že si sami můžete rozdělit výkon mezi jednotlivé plotýnky.

Celkový maximální výkon "Po"

Do této nabídky se dostanete pouze v prvních 2 minutách po zapojení spotřebiče do elektrické sítě. Jiná nastavení v tuto chvíli nastavovat nemůžete.

	V závislosti na možnostech elektrického vedení vašeho domova jsou k dispozici následující nastavení celkového maximálního výkonu:
	7.2 na zobrazovací jednotce = 7,2 kW = 2 x 16 A
	6.0 na zobrazovací jednotce = 6,0 kW = 2 x 16 A
	3.6 na zobrazovací jednotce = 3,6 kW = 1 x 16 A
	2.8 na zobrazovací jednotce = 2,8 kW = 1 x 13 A
	2.3 na zobrazovací jednotce = 2,3 kW = 1 x 10 A

INFORMACE!

Pokud je úroveň výkonu snižena, může být snižené i nastavení a výsledný varný výkon. Spotřebič je vybaven systémem řízení výkonu, který zajišťuje, aby byl účinek snížení výkonu minimální.

8. Rady a tipy

8.1 Varná deska

- Varná deska je odolná vůči změnám teplot.
- Používání varné desky coby odkládacího prostoru může mít za následek poškrábání či jiná poškození.
- Nepoužívejte sklokeramickou varnou desku, je-li prasklá nebo zlomená. V případě pádu ostrého předmětu na varnou desku může deska prasknout. Následky takového pádu mohou být viditelné okamžitě nebo až po určité chvíli.
- Jestliže se na varné desce objeví jakákoli prasklina, okamžitě vypněte napájení spotřebiče.
- Zkontrolujte, zda varná zóna a dno nádoby na vaření jsou čisté a suché. To umožní lepší vedení tepla a zabrání jakémukoli poškození varného povrchu.
- Do prostoru varné zóny nepokládejte žádné prázdne nádoby. Může dojít k jejímu poškození.

VAROVÁNÍ!

Jestliže se na horkou sklokeramickou varnou desku dostane cukr nebo na ni rozsypete/rozlijete potraviny s vysokým obsahem cukru, okamžitě cukr setřete nebo odstraňte škrabkou, i když je varná zóna stále horká. Tím zabráníte poškození sklokeramického povrchu.

Na čištění horké sklokeramické varné desky nepoužívejte detergenty nebo jiné čisticí prostředky, protože by mohlo dojít k poškození povrchu varné desky.

8.2 Provozní princip indukční varné zóny

Vaření na indukční varné desce je jiné než vaření na tradičním zařízení. Indukční vaření pro tvorbu tepla využívá magnetické pole. To znamená, že nelze použít jakoukoli nádobou.

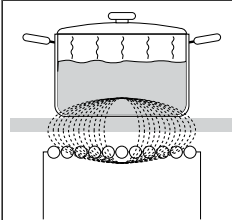
	<p>Varná deska je vybavena vysoce účinnými indukčními varnými zónami. Teplo se vytváří přímo na spodní části varné nádoby, kde je ho nejvíc potřeba. Tím se zabraňuje ztrátám na povrchu sklokeramické desky. Spotřeba energie je značně nižší než u konvenčních varných zón se sálavými ohříváči.</p> <p>Sklokeramická plotýnka není zahřívána přímo, nýbrž pouze nepřímo, teplem vyzařovaným zpět z hrnce. Po vypnutí varné zóny je toto zbytkové teplo označeno H .</p> <p>Ohřívání v indukčních varných zónách zajišťují indukční cívky umístěné pod sklokeramickou varnou deskou. Cívka indukuje magnetické pole, které vytváří ve dně feromagnetické nádoby vířivé proudy, jež potom ohřívají nádobu.</p> <p>Indukce bude fungovat správně, pokud budete používat vhodné nádoby.</p>
---	--

8.3 Nádobí pro indukční vaření

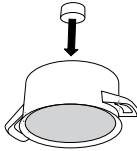
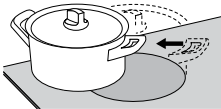
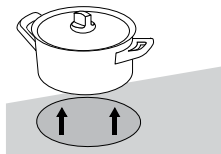
	<p>Magnetická zkouška: Použijte malý magnet pro zkoušku, zda je dno hrnce či pánve magnetické. Pokud se magnet přichytí na dno hrnce, pak je hrnec vhodný pro indukční vaření.</p>
	<p>Ujistěte se, že je hrnec nebo pánev přesně uprostřed varné zóny.</p>
	<p>Abyste dosáhli nejlepších výsledků vaření, měla by magnetická oblast dna hrnce vyhovovat velikosti varné zóny. Pokud varná zóna hrnec nerozezná, zkuste jej umístit na menší varnou zónu s menším průměrem.</p>

Vhodné nádobí	Nevhodné nádobí
nádobí z oceli	skleněné nádobí
smaltované hrnce	nádobí z ocelové slitiny s měděným dnem
litinové hrnce	nádobí z ocelové slitiny s hliníkovým dnem

- Při použití tlakového hrnce, kontrolujte jej, dokud nedosáhne správného tlaku. Napřed nastavte vaření na maximální výkon, pak podle pokynů výrobce tlakového hrnce, snižte výkon vaření dle potřeby.
- Vždy se ujistěte, že je v tlakovém hrnci nebo v jakémkoliv jiném nádobí dostatek vody. Z důvodu přehřátí použití prázdného hrnce na varné zóně může mít za následek poškození jak hrnce, tak varné zóny.
- Některé nádobí nemá zcela magnetické dno. V takovém případě se zahřeje pouze magnetická část, zbytek dna zůstane studený.
- Pokud používáte nekonvenční nádobí, řiďte se pokyny výrobce.

Varná zóna	Minimální průměr dna hrnce
Ø 145 mm	Ø 90 mm
Ø 180 mm	Ø 110 mm
Ø 230 mm	Ø 110 mm

Dno hrnce musí být ploché

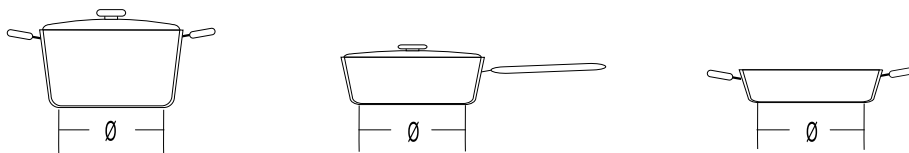

8.4 Tipy pro úsporu energie

- Při nákupu varného nádobí mějte na paměti, že průměr vyznačený na nádobí se obvykle vztahuje na horní okraj nebo na poklici, které jsou běžně větší než průměr dna nádoby.
- Pokud příprava pokrmu trvá dlouhou dobu, použijte tlakový hrnec. Zajistěte, aby v tlakovém hrnci byl vždy dostatek tekutiny. Jestliže se na varnou desku umístí prázdný tlakový hrnec, může dojít k přehřátí, které zase může vést poškození jak varné nádoby, tak varné zóny.
- V každém případě, kdykoli je to možné, zakryjte varnou nádobu poklicí dostatečné velikosti. Použijte varnou nádobu, do které se vejde množství potravy, kterou vaříte. Vaření v poloprázdné varné nádobě spotřebuje příliš mnoho energie.
- I když na varné zóně není hrnec, nebo tam je, nebo pokud má použitý hrnec průměr menší než průměr varné zóny, nedochází ke ztrátám energie.
- Pokud je hrnec o hodně menší, než varná zóna, je možné, že jej varná zóna nerozpozná. Pokud je varná zóna aktivní, znak  a zvolená úroveň výkonu střídavě blikají na displeji ovládacího panelu. Pokud do 1 minuty na indukční plotýnku postavíte vhodnou nádobu, plotýnka ji zaregistruje a zapne se na nastavený stupeň. Ve chvíli, kdy nádobu z plotýnky odstraníte, se přívod energie přeruší.
- Pokud se na indukční varnou zónu položí vhodný hrnec během další minuty, deska jej rozpozná a zapne se podle zvoleného varného výkonu.

9. Údržba a čištění

Po každém použití počkejte až sklokeramický povrch vychladne a vyčistěte jej. V opačném případě se veškeré nečistoty vpálí do horkého povrchu, když příště použijete varnou desku.

Při pravidelné údržbě sklokeramické varné desky používejte výrobky pro speciální ošetření s vytvářením ochranného filmu na povrchu z důvodu předcházení nalepení špíny.

Před každým použitím sklokeramického povrchu utřete špínu nebo jiné nečistoty, které by mohly poškrábat povrch, z varné desky a dna nádobí.

INFORMACE!

Drátěnka, hrubé čisticí houby a abrazivní (škrábající) prášky mohou poškrábat povrch. Povrch se může také poškodit agresivními sprejovými čistíči a nevhodnými tekutými čistíči.

Nápisy se mohou opotřebovat v důsledku agresivních nebo abrazivních čistících nebo nádob s drsným, příp. poškozeným dnem.

Použijte navlhčenou jemnou utěrku pro odstranění menších nečistot. Poté povrch do sucha utřete.

Odstraňte skvrny od vody jemným roztokem octu. Ovšem nepoužívejte to na rám (pouze u některých modelů), protože může ztratit lesk. Nepoužívejte agresivní sprejové čistíče nebo prostředky odstraňující vodní kámen.

Používejte speciální sklokeramické čistíče pro odolnou špínu. Dodržujte pokyny výrobce. Ubezpečte se, že jste úplně odstranili veškeré pozůstatky čistících po čištění, poněvadž mohou poškodit sklokeramický povrch, když se varné zóny ohřejí.

Odstraňte odolnou špínu a zbytky spálení pomocí škrabky. Při používání škrabky dávejte pozor, abyste se nezranili.

INFORMACE!

Škrabka není součástí vybavy spotřebiče.

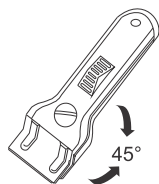

INFORMACE!

Škrabku používejte výhradně, pokud se špína nedá odstranit vlhkou utěrkou nebo speciálními čistíči pro sklokeramické povrchy.

Držte škrabku ve správném úhlu (45° až 60°). Mírně zatlačte škrabkou proti sklu a proklouzněte skrz nápisy, abyste odstranili špínu. Ubezpečte se, že plastový držák škrabky (u některých modelů) se nedostane do styku s horkou varnou zónou.

INFORMACE!

Netlačte škrabkou kolmo vůči sklu a nepoškrábejte povrch varné desky hrotem nebo nožem škrabky.

Jakýkoliv cukr nebo cukrem posypaný pokrm okamžitě odstraňte ze sklokeramické varné desky pomocí škrabky, i kdyby byla varná deska pořád horká, protože cukr může způsobit trvalé poškození povrchu sklokeramické desky.

10. Problémy a chyby

V záruční době může vykonávat opravy výhradně servisní středisko oprávněné výrobcem.

Před jakýmkoliv opravami se ubezpečte, že je zařízení odpojeno od elektřiny vytažením vypínače nebo vytáhnutím napájecího kabelu ze zásuvky.

Neoprávněné zásahy a opravy spotřebiče mohou způsobit riziko rány elektrickým proudem a nebezpečí zkratu, proto je neprovádějte. Přenechte tuto práci odborníkovi, resp. servisnímu technikovi.

V případě menších poruch ve fungování tohoto spotřebiče si v tomto návodu ověřte, zda můžete jejich příčinu odstranit sami.

Návod k použití uschovejte pro případné pozdější použití či pro budoucího majitele spotřebiče.

V následující tabulce je několik rad ohledně řešení běžných problémů.

Problém/chyba	Příčina
Pojistka se často vyhadzuje.	Zavolejte servisního technika.
Nepřetržitě pípání a zobrazení 	Voda se rozlila po povrchu senzoru nebo byl nad senzory umístěn předmět. Otřete povrch senzoru.
F na displeji	To znamená, že během provozu došlo k chybě. Odpojte zařízení na několik minut od elektrické sítě (vytáhněte pojistku nebo vypněte hlavní vypínač); pak varnou desku znovu připojte k síti a zapněte hlavní vypínač.

Pokud se vám navzdory dodržování výše uvedených rad nepodařilo poruchu odstranit, obraťte se na autorizovaný servis. Odstranění poruch nebo reklamace, které vzniknou následkem nesprávného zapojení či používání spotřebiče, do záruky nespádají. Náklady na opravu v tomto případě hradíte sami.



VAROVÁNÍ!

Před opravou odpojte spotřebič od elektrické sítě (vyjmutím pojistky nebo vytažením zástrčky ze zásuvky).

10.1 Hluk během indukčního vaření

Šumy a zvuky	Příčina	Řešení
Provozní šum vytvářený indukci	Indukční technologie je založena na vlastnostech některých kovů vystavených elektromagnetickému účinku. Ten má za následek vznik takzvaných vířivých proudů, které nutí molekuly k tomu, aby kmitaly. Kmity (vibrace) se převádějí na teplo. To může způsobit tichý šum podle typu kovu.	Je to normální a nejedná se o žádnou chybnou funkci.
Bzučení podobající se zvuku transformátoru	Dochází k němu při vaření na vysoké úrovni výkonu. Důvodem je množství energie přenášené z varné desky do hrnce nebo pánve.	Tento zvuk zmizí nebo zeslábne, jakmile snížíte úroveň výkonu.
Vibrace a praskot varného nádobí	Tento zvuk se objevuje u varného nádobí (hrnců nebo pánví) vyrobených z různých materiálů.	Způsobují ho vibrace v přiléhajících plochách skládajících se z vrstev z různých materiálů. Tento zvuk závisí na varném nádobí. Může se měnit podle množství a typu vařené potraviny.
Hluk ventilátoru	Správná funkce indukčních elektronických dílů vyžaduje regulaci teploty. Varná deska je proto vybavena ventilátorem, který se spouští různou rychlostí podle detekované teploty.	Ventilátor může zůstat v chodu i po vypnutí varné desky, jestliže teplota bude stále příliš vysoká.

11. Technické údaje

(V závislosti na modelu)



- A. Výrobní číslo
- B. Model
- C. Typ
- D. Kód

- E. Obchodní známka
- F. Technické údaje
- G. QR kód
- H. Symbol shody

Typový štítek se základními informacemi o spotřebiči je umístěn na spodní straně varné desky. Informace o typu a modelu spotřebiče naleznete v záručním listu.

12. Likvidace



Obal je vyroben z ekologicky šetrných materiálů, které je možno recyklovat, zlikvidovat nebo zničit bez jakéhokoli ohrožení životního prostředí. Obalové materiály jsou pro tyto účely odpovídajícím způsobem označeny.

Symbol na výrobku nebo jeho balení označuje, že se s výrobkem nemá zacházet jako s běžným odpadem z domácností. Výrobek je potřebné odevzdat do autorizovaného centra sběru pro zpracování odpadu z elektrických nebo elektronických zařízení.

Správná **likvidace** výrobku pomůže zabránit vzniku nepříznivých účinků na životní prostředí a zdraví osob, k nimž by mohlo dojít v případě nesprávné likvidace výrobku. Podrobné informace o likvidaci a zpracování výrobku vám na požádání poskytne příslušný místní orgán, který má na starost zacházení s odpadem, váš poskytovatel služeb likvidace odpadu nebo obchod, kde jste výrobek zakoupili.

Vyhrazujeme si právo na případné změny a chyby v návodu k použití.

Simplicity

COLLECTION



920987-a9

