



TEKA

User Manual
HLC 8510 P

ES **PT** **EN**
FR **DE** **NL**
EL

teka.com

ESPAÑOL



Por favor, antes de utilizar su horno por primera vez, lea atentamente las instrucciones de instalación y mantenimiento incluidas en su horno.

Dependiendo del modelo, los accesorios incluidos en su horno pueden variar respecto a los mostrados en las imágenes.

PORTUGUÊS



Antes de utilizar o forno pela primeira vez, leia atentamente as instruções de instalação e manutenção fornecidas juntamente com o forno.

Dependendo do modelo, os acessórios incluídos no forno podem variar em relação às imagens apresentadas.

ENGLISH



Before using your oven for the first time, please carefully read the installation and maintenance instructions that come with it.

Depending on the model, the accessories included in your oven may vary from those shown in the pictures.

FRANÇAIS



Avant la première utilisation de votre four, veuillez lire attentivement les instructions d'installation et d'entretien fournies avec votre four.

Selon les modèles, il est possible que les accessoires fournis avec votre four soient différents de ceux indiqués sur les images.

DEUTSCH



Bevor Sie den Backofen zum ersten Mal verwenden, lesen Sie bitte die zu Ihrem Backofen gehörenden Einbau- und Wartungsanweisungen aufmerksam durch.

Je nach Modell können die Zubehörteile Ihres Backofens von den auf den Abbildungen dargestellten Teilen abweichen.

NEDERLANDS



Lees voordat u uw oven voor het eerst gaat gebruiken aandachtig de bij uw oven meegeleverde installatie- en onderhoudsinstructies.

Afhankelijk van het model kunnen de bij uw oven gevoegde accessoires afwijken van de accessoires die in de afbeeldingen worden getoond.

ΕΛΛΗΝΙΚΑ



Προτού χρησιμοποιήσετε τον φούρνο σας για πρώτη φορά, διαβάστε προσεκτικά τις οδηγίες εγκατάστασης και συντήρησης που τον συνοδεύουν.

Ανάλογα με το μοντέλο, τα εξαρτήματα που περιέχει ο φούρνος σας ενδέχεται να διαφέρουν σε σχέση με αυτά που απεικονίζονται.

Descripción del horno

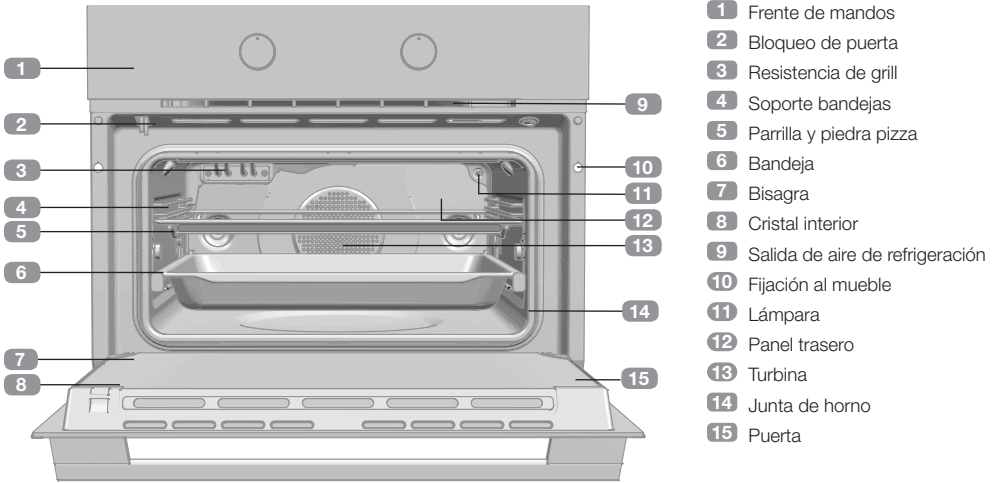

Frontal de mandos

Modelos HLC P



- 1 Selector de funciones
- 2 Reloj electrónico
- 3 Selector de temperaturas

Símbolos del selector de funciones



Modelo HLC 8510 P















Funciones del horno



INFORMACIÓN

Para una descripción de uso de cada una de las funciones, consulte la guía de cocinados incluida en su horno.

-  **DESCONEXIÓN DEL HORNO**
-  **PRECALENTAMIENTO RÁPIDO**
-  **CONVENCIONAL: CALOR SUPERIOR E INFERIOR**
-  **GRILL**
-  **MAXIGRILL**
-  **TURBO**

-  **SOLERA+TURBO / PIZZA CONGELADA**
-  **ECO**
-  **DESCONGELACIÓN**
-  **PIRÓLISIS**
-  **HYDROCLEAN**
-  **MAESTRO PIZZA**

Presentación del MaestroPizza

Su nuevo horno Maestro Pizza revoluciona la preparación de las auténticas pizzas caseras, gracias al exclusivo calentamiento especial a muy alta temperatura. Esta función de calentamiento especial junto con la piedra para pizza que le suministramos, le permite cocinar exquisitas pizzas de masa fresca casera en muy pocos minutos, igual que en las mejores Pizzerías.

El funcionamiento es eléctrico y con muy alta temperatura (340°C), donde el especial diseño de la estructura y aislamiento reforzado, evitan que el intenso calor del interior del horno se libere hacia el exterior, haciendo posible realizar en su casa este tipo de cocinado con plena seguridad y comodidad. Además de cocinar pizzas de masa fresca per-

fectas, con su Maestro Pizza es posible cocinar en perfectas condiciones todo tipo de pizzas convencionales como las precocinadas, masa preparada, congeladas, etc.

El Maestro Pizza es un horno multifunción de última generación que permite hacer también los cocinados tradicionales de un horno convencional.

Finalmente, la limpieza se convierte en una labor cómoda, rápida y sencilla, sin necesidad de usar productos químicos ni esfuerzo alguno. Elijiendo el ciclo de Pirólisis apropiado en función del grado de suciedad del horno y una vez que éste ha finalizado, es suficiente con pasar una bayeta húmeda para retirar los restos de cenizas remanentes (ver función de limpieza)

Descripción del reloj electrónico



1 TECLAS

⊖, OK y ⊕: Permiten la programación de las funciones del reloj electrónico.

2 SÍMBOLOS

Funciones del reloj

Ⓢ **AVISADOR:** Iluminado al seleccionar la función avisador del reloj. Genera una señal acústica al cabo del tiempo. El horno no se apagará cuando acabe el tiempo. Esta función también se puede utilizar cuando el horno esté cocinando.

⌄ y → **PROGRAMACIÓN:** Iluminados para indicar que el horno está programado (duración, fin o total).

- ⌄ **Duración del Cocinado:** Permite cocinar durante un tiempo seleccionado, a continuación el horno se apagará de forma automática.
- **Hora de Finalización del Cocinado:** Permite cocinar hasta una hora establecida, a continuación el horno se apagará de forma automática.
- ⌄ y → **Duración y Fin del Cocinado:** Permite programar la duración y la hora de finalización del cocinado. El horno se pondrá en marcha de forma automática para cocinar durante el tiempo seleccionado (Duración) y se apagará de forma automática a la hora que le haya indicado (Fin del Cocinado).

🔒 **BLOQUEO DE RELOJ:** Indica que las teclas touch del reloj están bloqueadas, evitando la manipulación por parte de niños pequeños.

Otras funciones

- 🔥 **CALENTAMIENTO:** Indica que el horno está transmitiendo calor al alimento.
- 💧 **HYDROCLEAN:** Iluminado durante la función Teka Hydroclean®.
- 🔥 **PIRÓLISIS: Sólo para modelos pirolíticos.** Iluminado durante la función de limpieza Pírolisis.
- 🔒 **BLOQUEO DE PUERTA: Sólo para modelos pirolíticos.** Indica que la puerta se encuentra bloqueada, bien por bloqueo manual o bien por bloqueo automático durante la función pírolisis.



ATENCIÓN

La sensibilidad de las teclas touch se adapta continuamente a las condiciones ambientales. Al conectar el horno a la red tenga la precaución que la superficie del frontal de mandos esté limpia y libre de cualquier obstáculo.

Si al tocar las teclas, el reloj no responde correctamente entonces es necesario que desconecte el horno de la red eléctrica y tras un instante vuelva a conectarlo.

De esta forma los sensores se habrán ajustado automáticamente y reaccionarán de nuevo al tocar con el dedo.

PUESTA EN HORA

- Para poner en hora el horno, los mandos del selector de funciones y temperatura deben estar en posición **O**.
- Al conectar su horno, observará que en el reloj aparece parpadeando la indicación 12:00.
- Tocando ⊖ o ⊕ ajustará las horas y después los minutos. Escuchará 2 beep seguidos como confirmación de la hora elegida.

- Si desea modificar la hora, toque \ominus o \oplus hasta que la hora aparezca parpadeando. Toque OK y siga los pasos descritos en el punto anterior.



NOTA

Su reloj posee el modo de iluminación nocturna, de forma que disminuirá la intensidad de luz de la pantalla entre las 00:00 y las 6:00 horas.



ATENCIÓN

En caso de un corte de suministro eléctrico, se borrará toda la programación de su reloj electrónico. Si esto ocurre, gire los mandos del selector de funciones y temperatura a la posición \circ .

Aparecerá la indicación 12:00 y a continuación puede poner el reloj en hora siguiendo las instrucciones anteriores. Si el horno tenía la puerta bloqueada antes del corte de suministro, el símbolo de bloqueo se iluminará hasta que la puerta se desbloquee.

Esto puede llevar varios minutos, dependiendo de la temperatura a la que se encuentra el horno, y durante este tiempo no podrá poner el reloj en hora. Una vez desbloqueada la puerta, puede poner el reloj en hora siguiendo las instrucciones anteriores.

Manejo del horno

FUNCIONAMIENTO MANUAL

- Tras poner el reloj en hora, su horno está listo para cocinar. Seleccione una función de cocinado y una temperatura.



INFORMACIÓN

En modelos con regulación electrónica de temperatura, al girar el selector, se mostrará la temperatura en la pantalla del reloj.

Una vez seleccionada la temperatura, la pantalla volverá automáticamente a mostrar el reloj.

Para volver a ver la temperatura durante el cocinado, gire el mando selector de temperatura si desea modificarla.

- Observará que el símbolo f se ilumina durante el cocinado para indicar la transmisión de calor al alimento. Este símbolo se apaga cuando se alcanza la temperatura seleccionada.
- Para apagar el horno, ponga los mandos en posición \circ .



INFORMACIÓN

Cuando inicie un cocinado, su horno mostrará el tiempo que el horno lleva cocinando.

FUNCIONAMIENTO TEMPORIZADO DEL HORNO

Programación del Avisador

1. Toque \ominus o \oplus hasta que parpadee el símbolo Ⓢ en la pantalla y pulse OK . En la pantalla se verá la indicación 00:00.
2. Seleccione el tiempo tras el cual desea que el reloj avise, tocando \ominus o \oplus . Sonarán 2 beep seguidos como confirmación y se mostrará la cuenta atrás a partir del tiempo elegido. El símbolo Ⓢ parpadeará lentamente.
3. Cuando finalice el tiempo, sonará una señal acústica durante 90 segundos y el símbolo Ⓢ parpadeará rápidamente.



NOTA

Con la función Avisador, al finalizar el tiempo programado el horno no se apagará.

4. Toque cualquier tecla para detener la señal acústica, en ese momento el símbolo Ⓢ se apagará.

Si desea modificar el tiempo del avisador, realice los pasos mostrados nuevamente. Al acceder al temporizador, aparecerá el tiempo restante actual el cual podrá modificar.



NOTA

Con la función Avisador, el tiempo restante se mostrará en la pantalla de forma permanente. Con esta función programada, no es posible visualizar la hora ni el tiempo total de cocinado programado.

Programación de la Duración del Cocinado

1. Toque \ominus o \oplus hasta que parpadee el símbolo $\text{I}\rightarrow\text{I}$ en la pantalla y pulse OK . En la pantalla se verá la indicación 00:00.
2. Seleccione el tiempo tras el cual desea que el reloj avise, tocando \ominus o \oplus . Sonarán 2 beep seguidos como confirmación y se mostrará la cuenta atrás a partir del tiempo elegido. El símbolo $\text{I}\rightarrow\text{I}$ parpadeará lentamente.

3. Seleccione una función y una temperatura de cocinado mediante los mandos del horno.
4. Transcurrida la duración del cocinado, el horno se desconectará, sonará una señal acústica y el símbolo $\text{I}\rightarrow\text{I}$ parpadeará rápidamente.
5. Toque cualquier tecla para detener la señal acústica y apagar el símbolo $\text{I}\rightarrow\text{I}$, encendiéndose el horno de nuevo.
6. Ponga los mandos en posición O para apagar el horno.

En cualquier momento usted puede modificar el tiempo restante de cocinado, tocando \ominus o \oplus hasta que el símbolo $\text{I}\rightarrow\text{I}$ parpadee rápidamente. A continuación toque OK para modificar el tiempo.



NOTA

Con la función Duración de cocinado, el tiempo restante se mostrará en la pantalla de forma permanente. Con esta función programada, no es posible visualizar la hora actual en la pantalla.

Programación de la Hora de Finalización del Cocinado

1. Toque el touch \ominus o \oplus hasta que parpadee el símbolo $\rightarrow\text{I}$ en la pantalla y pulse OK . En la pantalla se verá la hora actual.
2. Seleccione el tiempo tras el cual desea que el reloj avise, tocando \ominus o \oplus . Sonarán 2 beep seguidos como confirmación y se mostrará la cuenta atrás a partir del tiempo elegido. El símbolo $\rightarrow\text{I}$ parpadeará lentamente.
3. Seleccione una función y una temperatura de cocinado.
4. Alcanzada la hora de finalización programada, el horno se desconectará, sonará una señal acústica y el símbolo $\rightarrow\text{I}$ parpadeará rápidamente.
5. Toque cualquier sensor para detener la señal acústica y apagar el símbolo $\rightarrow\text{I}$, encendiéndose el horno de nuevo.

6. Ponga los mandos en posición **O** para apagar el horno.

En cualquier momento usted puede modificar el tiempo restante de cocinado, tocando \ominus o \oplus hasta que el símbolo $\rightarrow|$ parpadee rápidamente. A continuación toque OK para modificar el tiempo.

Programación de la Duración y Fin del Cocinado

1. Toque \ominus o \oplus hasta que parpadee el símbolo $\rightarrow|$ en la pantalla y pulse OK . En la pantalla se verá la indicación 00:00.
2. Seleccione la duración del cocinado, tocando \ominus o \oplus . Posteriormente sonarán 2 beep seguidos, se mostrará el tiempo restante de cocinado en la pantalla y el símbolo $\rightarrow|$ parpadeará lentamente.
3. Toque \ominus o \oplus hasta que parpadee el símbolo $\rightarrow|$ en la pantalla y pulse OK . En la pantalla se verá la hora prevista de finalización.
4. Ajuste la hora de finalización del cocinado, tocando \ominus o \oplus . Posteriormente sonarán 2 beep seguidos, se mostrará la hora actual en la pantalla.

5. Seleccione una función y una temperatura de cocinado. El horno permanecerá desconectado y con los símbolos $\rightarrow|$ y $\rightarrow|$ iluminados. Su horno está programado.

6. Cuando se alcance la hora de comienzo del cocinado, el horno se pondrá en marcha y se realizará el cocinado durante el tiempo seleccionado.

7. Durante el cocinado se mostrará el tiempo restante de cocinado y el símbolo $\rightarrow|$ parpadeará lentamente.

8. Alcanzada la hora de finalización que se había programado, el horno se desconectará, sonará una señal acústica y el símbolo $\rightarrow|$ parpadeará rápidamente.

9. Toque cualquier sensor para detener la señal acústica y apagar el símbolo $\rightarrow|$, encendiéndose el horno de nuevo.

10. Ponga los mandos en posición **O** para apagar el horno.

En cualquier momento usted puede modificar el tiempo restante de cocinado, tocando \ominus o \oplus hasta que el símbolo $\rightarrow|$ parpadee rápidamente. A continuación toque OK para modificar el tiempo.

Cocinados con Maestro Pizza

Para cocinar con la función Maestro Pizza, lo primero que hará su horno será el precalentamiento para alcanzar las condiciones óptimas de cocinado (340°C). Para ello:

1. Coloque la parrilla sobre los carriles telescópicos que tiene instalados en su horno.
2. A continuación, coloque la piedra pizza sobre la parrilla.
3. Retire la bandeja esmaltada suministrada con el horno y cierre la puerta.

ATENCIÓN

Recuerde que es muy importante que el precalentamiento del horno se haga con la piedra pizza colocada en su interior.

Sólo de esta forma la piedra pizza alcanzará la temperatura correcta y obtendrá unos resultados óptimos del cocinado

4. Gire el mando selector de funciones a la posición Maestro Pizza 
5. Seguidamente, se mostrará el valor 340° en la pantalla del reloj.



6. Cuando toque el sensor OK sobre el cristal del frontal de mandos, escuchará un aviso sonoro de confirmación y el horno empezará a precalentar hasta alcanzar la temperatura óptima de trabajo.
7. El precalentamiento durará 28 minutos. De hecho, en la pantalla del reloj verá el tiempo restante hasta transcurrir este tiempo.

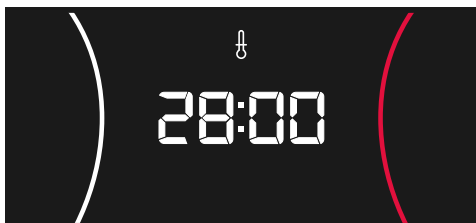

ATENCIÓN

Recuerde que necesitará 28 minutos para precalentar el horno antes de empezar a cocinar pizzas.

8. Cuando se hayan alcanzado los 28 minutos, el horno emitirá una señal acústica y aparecerá la indicación "340°" parpadeando en la pantalla del reloj.
9. Toque el sensor OK para apagar la señal acústica.
10. Abra la puerta e introduzca la pizza en el horno con la ayuda de la pala pizza suministrada.
11. Al cerrar la puerta, en la pantalla del reloj se mostrará el tiempo de cocinado de su horno.
12. Espere el tiempo necesario para el cocinado

de su tipo de pizza (ver tabla con los tiempos de cocinado para cada tipo de pizza).

ATENCIÓN

No abra innecesariamente la puerta durante el cocinado de sus pizzas, para evitar pérdidas de calor.

Si abre y cierra la puerta, el tiempo de cocinado mostrado en la pantalla del reloj volverá a 00:00.

13. Cuando haya finalizado el cocinado de pizzas, para apagar el horno sólo tiene que girar el mando selector de funciones a la posición 0.

ATENCIÓN

Tenga en cuenta que dispondrá de 90 minutos para cocinar sus pizzas. Transcurrido ese tiempo, el horno se apagará por seguridad y en la pantalla se indicará el mensaje "STOP".

Solo cuando el horno se enfrie, desaparecerá el STOP de la pantalla del reloj.



PRECAUCIÓN

Con la función Maestro Pizza, el proceso de cocinado es muy rápido, por lo que le recomendamos que esté atento/a en todo momento a la evolución y tiempo de cocinado, para obtener unos resultados óptimos.

Si no presta atención al horno, corre el peligro de que la pizza se queme o se quede muy seca.

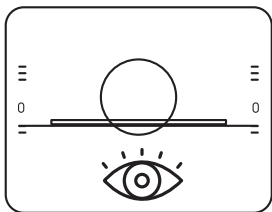

COMO UTILIZAR LA PIEDRA PIZZA



Para obtener un óptimo resultado cocinando con la piedra pizza que le suministramos con el horno, la piedra pizza debe ser precalentada antes con el horno vacío. Sólo de esta forma alcanzará la temperatura perfecta para el cocinado de sus pizzas.



Coloque la piedra pizza sobre la parrilla apoyada sobre los carriles telescópicos suministrados con el horno. Le ayudaran a introducir y sacar la piedra con mayor facilidad.

COCINADO PIZZAS CONGELADAS

Para este tipo de pizzas el cocinado requiere unas condiciones diferentes. Siga estas instrucciones:

1. No emplee la piedra pizza.
2. Gire el mando selector de funciones hasta la posición .
3. Gire el mando selector de temperaturas hasta que aparezca 200°C en la pantalla del reloj o la temperatura que recomiende el proveedor de la pizza.
4. Precaliente el horno hasta alcanzar la temperatura deseada. Cuando se alcance esta temperatura, el pictograma de termostato , se apagará.

5. Introduzca la pizza sobre la parrilla.
6. Cocine la pizza durante 10-12 minutos (o tiempo recomendado por el proveedor de pizza).

ILUMINACIÓN DEL INTERIOR DE SU HORNO MAESTRO PIZZA

Normalmente la iluminación del interior del horno estará apagada durante el proceso de cocinado, independiente de la función que haya elegido.

Si durante el cocinado necesita la iluminación interior para ver el estado de su cocinado:

1. Toque el sensor OK  del frontal de mandos y la luz interior se encenderá.
2. Si vuelve a tocar el sensor OK la luz interior se apagará.
3. Pasados 30 segundos, la luz se apagará de forma automática.
4. Cuando abra la puerta del horno, la luz interior se encenderá.









INFORMACIÓN



Durante el periodo de precalentamiento de la función Maestro Pizza, la lámpara se mantendrá apagada y el sensor OK permanecerá inhabilitado.

TABLA COCINADO DE PIZZAS - TIPOS DE PIZZA

Con su horno Maestro Pizza es posible cocinar los siguientes tipos de pizza, siguiendo esta tabla de cocinados:

TIPO PIZZA	Selector funciones	Selector temperaturas	Tiempo aproximado de cocinado	Piedra para Pizza	Tiempo de precalentamiento del horno
Masa fresca artesana	340°C MAESTRO PIZZA 	-----	3-4 min	SI	28 min
Masa fresca comprada	340°C MAESTRO PIZZA 	-----	3-4 min	Si	28 min
Masa fina enrollada	340°C MAESTRO PIZZA 	-----	3-4 min	SI	28 min
Masa normal enrollada	340°C MAESTRO PIZZA 	-----	3-4 min	SI	28 min
Pizzas frescas precocinadas		220°C	8 min	NO	15 min
Pizzas congeladas		210°C	10 min	NO	15 min

Como resumen, para obtener unos óptimos resultados:

1. Pizzas masa fresca y masa fina enrollada con la función Maestro Pizza 
2. Pizzas congeladas y precocinadas con la función 

ATENCIÓN

Para el cocinado de pizzas de masa fresca, se debe cocinar con la piedra pizza colocada en la altura que se indica en la imagen.



ATENCIÓN

Para obtener unos resultados óptimos con el cocinado de pizzas de masa fresca, debe estirar la masa todo lo que pueda. Si deja partes de la masa mal estirada, el resultado no será uniforme.

ATENCIÓN



Si desea obtener un acabado más tostado y crujiente coloque la piedra pizza en la altura que indican las flechas.



Funciones de seguridad

BLOQUEO DE SEGURIDAD PARA NIÑOS

Esta función se puede seleccionar en cualquier momento durante el uso del horno.

Para activar la función, toque la tecla  de forma prolongada hasta que escuche 1 beep sonoro y el símbolo  aparezca en la pantalla. El reloj está bloqueado.

Si el horno está apagado y activa la seguridad niños, el horno no cocinará aunque seleccione una función de cocinado.

Si mientras cocina con el horno, activa esta función, sólo bloqueará la manipulación del reloj electrónico.

Para desactivar la función, toque la tecla  de forma prolongada hasta que escuche 1 beep sonoro.

BLOQUEO MANUAL DE PUERTA

Disponible sólo en modelos pirolíticos.

Esta función permite bloquear la puerta del horno.



IMPORTANTE

Esta función sólo será seleccionable cuando el horno se encuentre con el mando de funciones en la posición de reposo . Una vez bloqueada la puerta, usted podrá comenzar el cocinado normalmente.





Para activar/desactivar el bloqueo de puerta, siga estos pasos:



ATENCIÓN

Antes de activar el bloqueo, asegúrese de que la puerta del horno está correctamente cerrada. Si la puerta no está bien cerrada, no se bloqueará y sonará una alarma.

Si esto ocurre, apague la alarma tocando cualquier tecla del reloj, cierre bien la puerta y vuelva a activar el bloqueo siguiendo las instrucciones anteriores.

1. Toque  o  hasta que parpadee el símbolo  en la pantalla. Se mostrará el estado actual del bloqueo de puerta: "On" si está activo y "Off" si está desactivado.
2. Toque . A continuación oírás un pitido y el bloqueo comenzará a cerrarse si estaba «Off» y a abrirse si estaba «On».
3. Una vez que la puerta se haya bloqueado/desbloqueado por completo, en la pantalla se mostrará el nuevo estado del bloqueo de puerta. En el caso de que el bloqueo esté activo, el símbolo  se iluminará fijo en la pantalla.



IMPORTANTE

Para desbloquear la puerta durante el cocinado, ponga el selector de funciones en posición de reposo  y desbloquee la puerta siguiendo las instrucciones anteriores.

Una vez desbloqueada la puerta, lleve el selector de funciones a la posición en que estaba para continuar cocinando.

Función Teka Hydroclean®

Esta función facilita la limpieza de la grasa y los restos de suciedad que han quedado adheridos en las paredes del horno. Para una mayor facilidad de limpieza, evite que se acumule la suciedad. Limpie el horno con frecuencia.

PROGRAMAR LA FUNCIÓN TEKA HYDRO-CLEAN®



ATENCIÓN

No vierta agua en el interior del horno caliente, puede dañar el esmalte de su horno.

Realice siempre el ciclo con el horno frío. Si lo hace con el horno demasiado caliente, el resultado puede verse afectado además de dañar el esmalte.

Retire previamente las bandejas y todos los accesorios del interior del horno, incluidos los soportes para bandejas o guías telescópicas. Siga para ello las instrucciones que aparecen en el libro de instalación y mantenimiento que se entrega con su horno.

1. Con el horno frío, coloque una bayeta extendida sobre el suelo del horno.

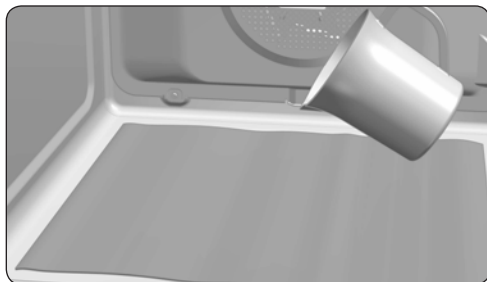



2. Vierta lentamente 200 ml de agua en la parte inferior de la cavidad del horno.



INFORMACIÓN

Para un mejor resultado añada una cucharadita de detergente suave para vajilla en el vaso de agua antes de verterlo sobre la bayeta.

3. Gire el selector de funciones a la posición .
4. A continuación se oirá una señal sonora como confirmación de que la función Teka Hydroclean® se ha puesto en marcha, el símbolo  parpadeará lentamente y en la pantalla se visualizará el tiempo restante para que finalice la función.



IMPORTANTE

La duración de esta función no se puede modificar. Para finalizar antes de tiempo, gire el selector de funciones a la posición .



5. Alcanzada la hora de finalización, el horno se desconectará, sonará una señal acústica y el símbolo  parpadeará rápidamente.



IMPORTANTE

No abra la puerta del horno hasta que no finalice la función Hydroclean®.

La fase de enfriamiento es necesaria para el correcto funcionamiento de la función.

6. Toque con el dedo cualquier tecla para detener la señal acústica y apagar el símbolo .
7. Ponga el selector de funciones en posición .
8. El horno está listo para retirar los restos de suciedad y agua sobrante con la bayeta. La función Hydroclean® se realiza a baja temperatura. No obstante, los tiempos de enfriamiento pueden variar según la temperatura ambiente.



ATENCIÓN

Asegúrese antes de tocar directamente la superficie interior del horno, de que la temperatura es adecuada.

Si tras realizar la función Hydroclean® requiere de una limpieza con más profundidad, utilice detergentes neutros y esponjas no abrasivas.

Función de autolimpieza por pirólisis

Función disponible en los modelos piróliticos HLC P.



ATENCIÓN

Antes de realizar el ciclo de limpieza por pirólisis, lea atentamente las instrucciones de seguridad que encontrará al inicio del libro de Instalación y Mantenimiento.

Esta función le permite realizar un ciclo de limpieza por pirólisis, durante el cual, debido a las altas temperaturas que se alcanzan en el interior del horno se produce un proceso de carbonización de las grasas acumuladas.

En general, se recomienda realizar una pirólisis cada 4-5 cocinados y utilizar el programa más adecuado al nivel de suciedad de su horno. A mayor suciedad, elija un programa de mayor duración.

Durante la pirólisis la iluminación interior del horno permanecerá apagada.

PROGRAMAR LA FUNCIÓN PIRÓLISIS



IMPORTANTE

Antes de realizar la pirólisis es imprescindible retirar todos los accesorios y vajilla del horno, incluyendo los soportes de bandejas y/o guías telescópicas. Siga para ello las instrucciones que aparecen en el libro de instalación y mantenimiento que se entrega con su horno.





ATENCIÓN

Retire del interior cualquier derrame o resto excesivo de suciedad, ya que durante la pirólisis podrían inflamarse corriendo peligro de incendio.



ATENCIÓN

Antes de poner en marcha la pirólisis, asegúrese de que la puerta del horno está correctamente cerrada.

1. Gire el mando selector de funciones de cocinado, a la posición Pirólisis: .
2. Tras unos segundos, en la pantalla del reloj se iluminará el símbolo  y se leerá la indicación P2 (programa 2 de pirólisis).
3. En ese instante puede modificar el programa de pirólisis a P1, P2, P3 con las teclas \ominus o \oplus :
P1: Pirólisis suave. Duración 1 hora.
P2: Pirólisis normal. Duración 1 hora y 30 min.
P3: Pirólisis intensiva. Duración 2 horas.
4. Una vez seleccionado el programa deseado, pulse . Inmediatamente después, se activará el bloqueo automático de puerta.



ATENCIÓN

Si la puerta no está bien cerrada, no se bloqueará, sonará una alarma y la pirólisis no comenzará.

Si esto ocurre, apague la alarma tocando cualquier tecla del reloj, cierre bien la puerta, ponga el mando del selector de funciones en posición  y vuelva seleccionar el programa de pirólisis siguiendo las instrucciones anteriores.



5. Cuando la puerta esté bloqueada, se iluminará el símbolo  en la pantalla del reloj y se mostrará el tiempo restante para la finalización de la pirólisis.



IMPORTANTE

Llegado a este punto, el horno está programado y realizando el ciclo de limpieza pirólitica. Durante la realización de este ciclo, no podrá seleccionar ninguna de las funciones del reloj del horno, salvo la función seguridad de niños.

Tampoco intente abrir la puerta del horno ya que podría interrumpir el proceso de limpieza.

6. Cuando finaliza la limpieza pirólítica, escuchará una señal acústica, el símbolo  parpadeará y verá 0:00 en la pantalla del reloj.
7. Pulse cualquier tecla del reloj para detener la señal acústica.
8. Ponga el selector de funciones en posición **O**.
9. El proceso de calentamiento del horno ha finalizado, sin embargo el horno está excesivamente caliente y no puede ser utilizado. Hasta que el horno no se enfríe la refrigeración continua funcionando y el símbolo  permanece iluminado.



IMPORTANTE

Debido a las altas temperaturas en el interior del horno, el tiempo de enfriamiento puede variar en función de la temperatura ambiente.

10. Una vez que su horno se haya enfriado el símbolo  se apagará.
11. Abra la puerta del horno y pase un paño húmedo por el interior de la cavidad, retirando la ceniza producida durante el ciclo de limpieza. En zonas de difícil acceso del interior del horno será necesario limpiar con algún estropajo de fibra no metálica.
12. Una vez limpio el interior del horno, no olvide instalar de nuevo los soportes y sus accesorios.
13. El horno ya está preparado para un nuevo cocinado.



IMPORTANTE

Si detecta alguna incidencia en la programación y manejo de esta función consulte la guía de instalación y mantenimiento incluida en su horno.

CANCELACIÓN DE LA PIRÓLISIS

La pirólisis es una función automática y como tal, sólo puede accionarse mediante la progra-

mación del reloj. Para cancelar una pirólisis en curso es necesario desprogramar el horno, siguiendo estas instrucciones:

1. Ponga en posición **O** el mando selector de funciones.

En la pantalla del reloj se mostrará

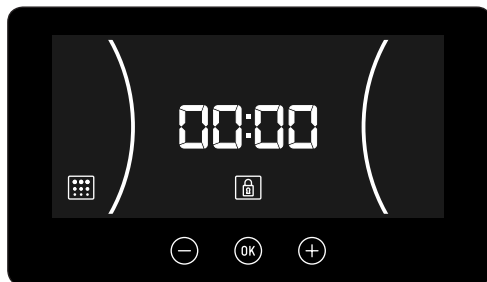

2. En función de la temperatura del interior del horno pueden darse estas dos situaciones:
 - a) Temperatura del interior peligrosa: En este caso, la puerta permanecerá bloqueada hasta que la temperatura llegue a valores seguros.
 - b) Temperatura del interior segura: Si la temperatura del interior del horno es segura, el desbloqueo se realizará inmediatamente.
3. Una vez que la puerta está desbloqueada y pueda abrirse, se mostrará de nuevo la hora en la pantalla del reloj.

Consejos para una óptima limpieza de la Piedra para pizza

Para limpiar la Piedra para Pizza, hágalo con una bayeta o esponja húmeda evitando el uso de cualquier tipo de jabón o detergente.



PELIGRO

En ningún caso moje la piedra bajo el grifo con agua ya que en ese caso absorberá mucha agua y posteriormente la piedra puede romperse al calentarse dentro del horno.



ATENCIÓN

Recuerde secar siempre la piedra antes de meterla dentro del horno.

Si la piedra tiene adheridos restos de comida sólidos entonces puede usar una espátula de plástico para retirarlas.



PELIGRO

En ningún caso emplee espátulas de metal o cuchillas afiladas ya que puede provocar daños en la superficie de la piedra o incluso llegar a romperla.

Por favor tenga en cuenta que la piedra pizza una vez usada, no tendrá el mismo aspecto visual que antes del primer uso.

Al limpiar la Piedra Pizza, obtendrá como beneficios:

1. Evitar la aparición de ceniza y de restos carbonizados sobre el alimento.
2. Prolongar la vida de la piedra pizza.
3. Ayudar a obtener mejores resultados de sus cocinados.

IMPORTANTE

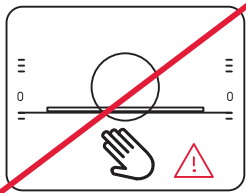

NO TOCAR EL INTERIOR DEL HORNO SIN PROTECCION CUANDO ESTE CALIENTE.

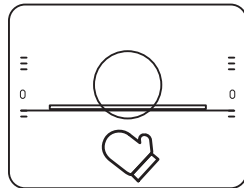

UTILICE PROTECCION PARA EXTRAER BANDejas Y PARRILLAS.

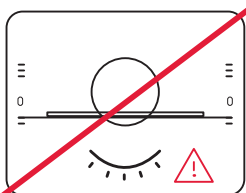

NO DEJAR EL HORNO DESATENDIDO CUANDO ESTE COCINANDO.

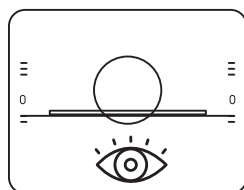

VIGILE EL HORNO DURANTE EL COCINADO.

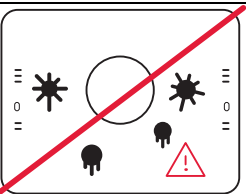

NO PERMITA QUE LA SUCIEDAD SE ACUMULE.

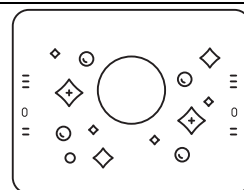

MANTENGA LIMPIO EL HORNO

Descrição do forno

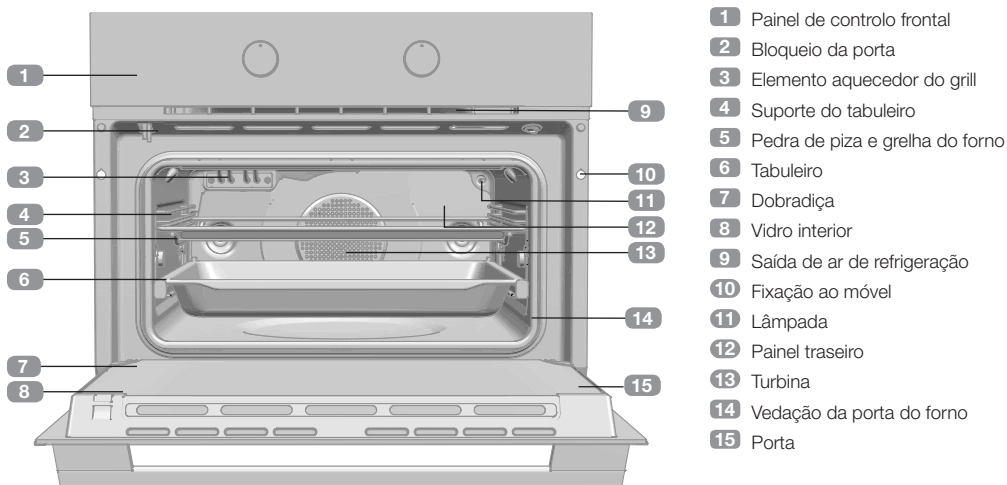

Painel de controlo frontal

Modelos HLC P

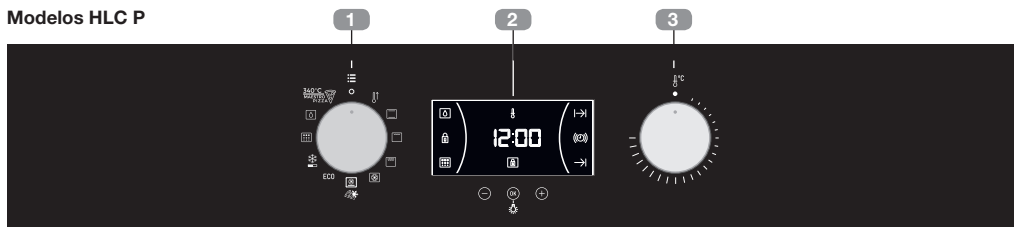

Símbolos do seletor de funções



Modelos HLC 8510 P



Funções do forno



INFORMAÇÃO

Para obter uma descrição detalhada sobre como usar cada uma das funções, consulte o guia de confeção fornecido juntamente com o forno.

- DESLIGAR O FORNO**
- PRAQUECIMENTO RÁPIDO**
- CONVENCIONAL: AQUECIMENTO SUPERIOR E INFERIOR**
- GRILL**
- MAXIGRILL**
- TURBO**

- RESISTÊNCIA INFERIOR+TURBO**
- ECO**
- DESCONGELAMENTO**
- PIRÓLISE**
- HYDROCLEAN**
- MAESTRO PIZZA**

Apresentação do MAESTRO PIZZA

O novo forno MAESTRO PIZZA irá revolucionar a confeção de pizzas caseiras, graças aos processos especiais exclusivos de aquecimento a altas temperaturas. A função de aquecimento especial, em conjunto com a pedra de piza fornecida, permitirá que prepare pizzas deliciosas em apenas alguns minutos, utilizando massa fresca caseira, tal como nas melhores pizarias.

O forno é elétrico e funciona a altas temperaturas (340 °C). O design especial da estrutura e o isolamento reforçado previnem que o calor intenso do interior seja transferido para o exterior, permitindo-lhe que cozinhe na sua casa com segurança e conforto.

Além de confeccionar pizzas feitas com massa fresca perfeita, o forno MAESTRO PIZZA pode

confeccionar qualquer tipo de pizzas convencionais, incluindo pizzas pré-cozinhadas, congeladas, com massa pré-confeccionada, etc.

O MAESTRO PIZZA é um forno de alta tecnologia multifuncional que também pode ser utilizado para preparar pratos tradicionais como num forno tradicional.

Por fim, a limpeza torna-se numa tarefa rápida, simples e confortável, sem a necessidade de produtos químicos ou esforços. Selecione o ciclo de pirólise apropriado, consoante o nível de sujidade do forno. Quando o ciclo terminar, limpe as superfícies com um pano húmido para remover quaisquer vestígios de cinza (consulte a função de limpeza).

Descrição do relógio/temporizador eletrônico



1 TECLAS

⊖, (OK) e ⊕: Permite a programação das funções do relógio/temporizador eletrônico

2 SÍMBOLOS

Funções do relógio

(🔔) **ALARME:** Ilumina-se ao selecionar a função de alarme do relógio. Gera um sinal acústico no final do tempo programado. O forno não se desligará quando terminar o período do temporizador. Esta função também pode ser utilizada quando o forno estiver a ser utilizado.

⌂ e ⌂ **PROGRAMAÇÃO:** Ilumina-se para indicar que o forno está programado (tempo de confeção, hora de finalização ou tempo total).

- ⌂ **Tempo de confeção:** Esta função permite programar o tempo de confeção, após o qual o forno desligar-se-á de forma automática.
- ⌂ **Hora de finalização de confeção:** Esta função permite programar a hora de finalização de confeção, após a qual o forno desligar-se-á de forma automática.
- ⌂ e ⌂ **Tempo e hora de finalização de confeção:** Permite programar o tempo e a hora de finalização de confeção. O forno liga-se automaticamente na hora definida e está em funcionamento durante o tempo de confeção selecionado (Tempo de confeção). Depois, desliga-se automaticamente à hora indicada (Hora de finalização de confeção).

(🔒) **BLOQUEIO DO RELÓGIO/TEMPORIZADOR:** Indica que as teclas táteis do relógio/temporizador estão bloqueadas, evitando a sua manipulação por parte de crianças pequenas.

Outras funções

(🔥) **AQUECIMENTO:** Indica que o forno está a transmitir calor ao alimento.

(💧) **HYDROCLEAN:** Ilumina-se durante a função Teka Hydroclean®.

(🔥) **PIRÓLISE: Apenas para modelos pirolíticos.** Ilumina-se durante a função de limpeza por pirólise.

(🔒) **BLOQUEIO DA PORTA: Apenas para modelos pirolíticos.** Indica que a porta se encontra bloqueada, quer por bloqueio manual ou automático, durante a função de limpeza por pirólise.

⚠️ ATENÇÃO

A sensibilidade das teclas táteis adapta-se continuamente às condições ambientais. Ao ligar o forno à corrente, é necessário ter o cuidado de garantir que a superfície do painel de controlo frontal está limpa e livre de quaisquer obstáculos. Se, ao tocar nas teclas, o relógio não responder corretamente, é necessário desligar o forno da corrente por alguns segundos e, depois, voltar a ligá-lo. Desta forma, os sensores ajustar-se-ão automaticamente e reagirão novamente ao tocar com o dedo.

ACERTAR A HORA

- Para definir a hora do forno, os controlos nos seletores de funções e temperatura devem estar na posição **O**.
- Ao ligar o forno, a hora 12:00 piscará no visor do relógio.
- Prima ⊖ ou ⊕ para ajustar as horas e, de seguida, os minutos. Dois sinais sonoros, um a seguir ao outro, confirmam a hora selecionada.

- Para mudar a hora, prima \ominus ou \oplus até a hora começar a piscar. Prima OK e siga as instruções descritas no ponto anterior.



NOTA

O relógio possui um modo de iluminação noturna, de modo que diminuirá a intensidade da luz do visor entre as 00:00 e as 06:00 horas.



ATENÇÃO

No caso de uma falha de energia, serão apagadas as definições do relógio/temporizador eletrônico. Se isto acontecer, rode os seletores de funções e temperatura para a posição \circ .

A hora 12:00 é apresentada e, de seguida, poderá acertar a hora seguindo as instruções anteriores. Se o forno estava com a porta bloqueada antes do corte de energia, o símbolo de bloqueio acende-se até que a porta se desbloqueie.

Isto pode demorar alguns minutos, dependendo da temperatura a que se encontrava o forno, e durante esse tempo não é possível repor a hora. Assim que a porta se desbloquear, poderá acertar a hora seguindo as instruções anteriores.

Utilizar o forno

FUNCIONAMENTO MANUAL

- Após acertar o relógio, o forno está pronto a utilizar. Selecione uma função de confeitura e de temperatura.



INFORMAÇÃO

Em modelos com regulação eletrónica de temperatura, a temperatura é apresentada no ecrã do relógio ao rodar o seletor.

Assim que a temperatura for selecionada, o relógio volta a ser apresentado automaticamente no ecrã.

Para apresentar a temperatura durante o processo de confeitura, rode o seletor de temperatura para mudar esta.

- Poderá verificar que o símbolo flame se ilumina durante a confeitura para indicar a transmissão de calor ao alimento. Este símbolo apaga-se quando é atingida a temperatura selecionada.
- Para desligar o forno, coloque os controlos na posição \circ .



INFORMAÇÃO

Quando inicia a confeitura, o forno mostra o tempo durante o qual esteve em funcionamento.

FUNÇÃO DE TEMPORIZADOR DO FORNO

Programação do alarme

1. Prima \ominus ou \oplus até o símbolo Ⓢ piscar no ecrã e prima OK . A hora 00:00 é apresentada no ecrã.
2. Selecione a hora após a qual pretende que o alarme seja emitido, premindo em \ominus ou \oplus . Irá ouvir dois sinais sonoros confirmando a hora definida e o relógio iniciará a contagem decrescente da hora selecionada. O símbolo Ⓢ pisca mais lentamente.
3. Quando terminar o tempo, será emitido um sinal acústico durante 90 segundos e o símbolo Ⓢ piscará mais depressa.



NOTA

Com a função de alarme, o forno não se desligará quando terminar o tempo programado.

4. Prima qualquer tecla para parar o alarme. O símbolo Ⓢ irá desaparecer.

Caso pretenda alterar a hora do alarme, siga novamente os passos descritos. Ao aceder ao temporizador, será apresentado o tempo restante atual, que poderá ser alterado.



NOTA

Com a função de alarme, o tempo restante será permanentemente apresentado no visor. Com esta função ativada, não é possível visualizar a hora nem o tempo total programado para a confeção.

Programação do tempo de confeção

1. Prima \ominus ou \oplus até o símbolo $\text{I}\rightarrow\text{I}$ piscar no ecrã e prima OK . A hora 00:00 é apresentada no ecrã.
2. Selecione a hora após a qual pretende que o alarme seja emitido, premindo em \ominus ou \oplus . Irá ouvir dois sinais sonoros confirmando a hora definida e o relógio iniciará a contagem decrescente da hora selecionada. O símbolo $\text{I}\rightarrow\text{I}$ pisca mais lentamente.
3. Selecione uma função e uma temperatura

de confeção através dos controlos do forno.

4. Decorrido o tempo de confeção, o forno desligar-se-á, será emitido um alarme e o símbolo $\text{I}\rightarrow\text{I}$ piscará mais depressa.
5. Prima qualquer tecla para parar o alarme e desligar o símbolo $\text{I}\rightarrow\text{I}$. O forno ligar-se-á novamente.
6. Coloque os controlos na posição O para desligar o forno.

Pode alterar o tempo de confeção restante a qualquer momento, bastando para tal premir \ominus ou \oplus até que o símbolo $\text{I}\rightarrow\text{I}$ comece a piscar mais depressa. De seguida, prima OK para alterar o tempo.



NOTA

Com a função Tempo de confeção, o tempo restante será permanentemente apresentado no ecrã. Com esta função ativada, não é possível visualizar a hora atual no visor.

Programação da hora de finalização de confeção

1. Prima \ominus ou \oplus até o símbolo $\rightarrow\text{I}$ piscar no ecrã e prima OK . A hora atual é apresentada no visor do temporizador.
2. Selecione a hora após a qual pretende que o alarme seja emitido, premindo em \ominus ou \oplus . Irá ouvir dois sinais sonoros confirmando a hora definida e o relógio iniciará a contagem decrescente da hora selecionada. O símbolo $\rightarrow\text{I}$ pisca mais lentamente.
3. Selecione uma função de confeção e de temperatura.
4. Assim que o ciclo terminar, o forno desligar-se-á, será emitido um alarme e o símbolo $\rightarrow\text{I}$ piscará mais depressa.
5. Prima qualquer sensor para parar o alarme e desligar o símbolo $\rightarrow\text{I}$. O forno ligar-se-á novamente.
6. Coloque os controlos na posição O para desligar o forno.

Pode alterar o tempo de confeção restante a

qualquer momento, bastando para tal premir \ominus ou \oplus até que o símbolo $\rightarrow|$ comece a piscar mais depressa. De seguida, prima OK para alterar o tempo.

Programação do tempo e da hora de finalização de confeção

1. Prima \ominus ou \oplus até o símbolo $| \rightarrow |$ piscar no ecrã e prima OK . A hora 00:00 é apresentada no ecrã.
2. Selecione o tempo de confeção, premindo \ominus ou \oplus . Depois, irá ouvir dois sinais sonoros, o tempo restante será apresentado no visor e o símbolo $| \rightarrow |$ piscará mais lentamente.
3. Prima \ominus ou \oplus até o símbolo $\rightarrow|$ piscar no ecrã e prima OK . A hora prevista de finalização é apresentada no visor do temporizador.
4. Selecione a hora de finalização do tempo de confeção, premindo \ominus ou \oplus . Depois, irá ouvir dois sinais sonoros e a hora atual será apresentada no ecrã.
5. Selecione uma função de confeção e de

temperatura. O forno permanecerá desligado e com os símbolos $| \rightarrow |$ e $\rightarrow|$ iluminados. O forno está agora programado.

6. Quando for atingida a hora de início de confeção, o forno ligar-se-á e ficará em funcionamento durante o tempo de confeção programado.
7. Durante a confeção, o tempo de confeção restante será apresentado e o símbolo $| \rightarrow |$ piscará mais lentamente.
8. Assim que for atingido o tempo de confeção programado, o forno desligar-se-á, será emitido um alarme e o símbolo $| \rightarrow |$ piscará mais depressa.
9. Prima qualquer sensor para parar o alarme e desligar o símbolo $| \rightarrow |$. O forno ligar-se-á novamente.
10. Para desligar o forno, coloque os controlos na posição \bullet .

Pode alterar o tempo de confeção restante a qualquer momento, bastando para tal premir \ominus ou \oplus até que o símbolo $| \rightarrow |$ comece a piscar mais depressa. De seguida, prima OK para alterar o tempo.

Cozinhar com o MAESTRO PIZZA

Para utilizar o MAESTRO PIZZA, primeiro preaqueça o forno para as condições de confeção ideais (340 °C). Para tal:

1. Coloque a grelha do forno nas calhas telescópicas no interior no forno.
2. De seguida, coloque a pedra de piza na grelha do forno.
3. Retire o tabuleiro esmaltado fornecido com o forno e feche a porta.

ATENÇÃO

Lembre-se que é muito importante certificar-se de que a pedra de piza está dentro do forno durante o preaquecimento. Isto serve para garantir que a pedra de piza atinge a temperatura correta e que são obtidos os melhores resultados culinários.

4. Rode o seletor de confeção para MAESTRO PIZZA .
5. O valor 340 °C é apresentado do ecrã do relógio.



- Quando o sensor OK no vidro do painel de controlo frontal é premido, um alarme confirma a operação e o forno inicia o preaquecimento até atingir a temperatura ideal de funcionamento.
- O preaquecimento dura 28 minutos. O tempo restante para o preaquecimento é apresentado no visor do relógio.

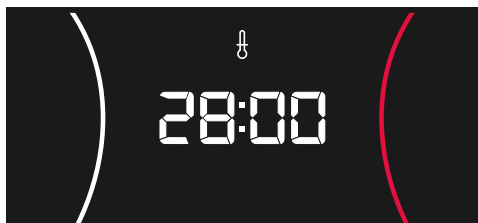

ATENÇÃO

Lembre-se de que são precisos 28 minutos para preaquecer o forno antes de começar a confeção das pizzas.

- Ao fim dos 28 minutos, o forno emite um som de alarme e a temperatura 340° pisca no visor do relógio.
- Prima o sensor OK para desligar o alarme.
- Abra a porta e coloque a pizza no forno com o auxílio da pá de pizza.
- Quando fechar a porta, o tempo de confeção do forno é mostrado no visor do relógio.
- Deixe a pizza a cozinhar durante o tempo necessário (consulte a tabela com os tempos de confeção para cada tipo de pizza).

ATENÇÃO

Não abra a porta desnecessariamente enquanto a pizza estiver a ser cozinhada para evitar perdas de calor.

Se a porta for aberta e fechada, o tempo de confeção mostrado no visor do relógio volta a 00:00.

- Quando acabar de cozinhar as suas pizzas, rode o seletor até 0 para desligar o forno.

ATENÇÃO

Lembre-se que tem 90 minutos para cozinhar as pizzas. Após este tempo, o forno desligar-se-á por motivos de segurança e a mensagem "STOP" é apresentada.

A mensagem STOP no visor do relógio apenas irá desaparecer quando o forno estiver frio.



ATENÇÃO

O processo de confeção é muito rápido quando utiliza a função MAESTRO PIZZA. Por isso, recomendamos que vigie sempre o progresso e o tempo de confeção para garantir os melhores resultados. Se não monitorizar o forno, a sua pizza pode secar ou queimar.

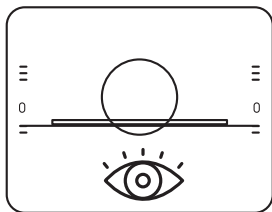

COMO UTILIZAR A PEDRA DE PIZA



Para obter os melhores resultados ao cozinhar com a pedra de piza fornecida com o forno, esta deve ser pré-aquecida com o forno vazio. Isto irá garantir que a temperatura perfeita para confeccionar as suas pizzas é atingida.



Coloque a pedra de piza na grelha suportada pelas calhas telescópicas fornecidas com o forno. Isto irá ajudar a colocar e a retirar a pedra.

COZINHAR PIZAS CONGELADAS

Este tipo de piza requer condições de confeção diferentes. Proceda da seguinte forma:

1. Não utilize a pedra de piza.
2. Rode o seletor de confeção para .
3. Rode o seletor de temperatura até que o visor do relógio apresente 200 °C ou a temperatura recomendada pelo fornecedor da piza.
4. Preaqueça o forno até que a temperatura necessária seja atingida. Assim que a temperatura seja atingida, o símbolo do termostato  desliga-se.

5. Coloque a piza na grelha do forno.
6. Cozinhe a piza durante 10 a 12 minutos (ou durante o tempo recomendado pelo fornecedor da piza).

LUZES NO INTERIOR DO FORNO PIZZA MASTER

As luzes no interior do forno estão normalmente desligadas durante o processo de confeção, independentemente da função que é selecionada.

Se precisar de ligar a luz interior durante a confeção:

1. Prima o sensor OK  do painel de controlo frontal e a luz interior acender-se-á.
2. Se premir novamente o sensor OK, a luz interior desligar-se-á.
3. Após 30 segundos, a luz desligar-se-á automaticamente.
4. Se a porta for aberta, a luz interior acender-se-á.









INFORMAÇÃO



Durante a função de preaquecimento do MAESTRO PIZZA, a lâmpada mantém-se desligada e o sensor OK desativado.

TABELA DE CONFEÇÃO DE PIZAS - TIPOS DE PIZA

Pode confeccionar os diferentes tipos de pizza seguintes com o forno MAESTRO PIZZA, utilizando a tabela de confeção que se segue:

TIPO DE PIZA	Seletor de funções	Seletor de temperatura	Tempo de confeção aproximado	Pedra de pizza	Tempo de preaquecimento do forno
Massa fresca caseira	340°C MAESTRO PIZZA 	-----	3-4 min	SIM	28 min
Massa fresca pré-confeccionada	340°C MAESTRO PIZZA 	-----	3-4 min	SIM	28 min
Base fina estendida	340°C MAESTRO PIZZA 	-----	3-4 min	SIM	28 min
Massa normal estendida	340°C MAESTRO PIZZA 	-----	3-4 min	SIM	28 min
Pizas frescas pré-cozinhadas		220 °C	8 min	NÃO	15 min
Pizas congeladas		210 °C	10 min	NÃO	15 min

Em suma, para obter os melhores resultados:

1. Pizas de massa fresca e de base fina estendida utilizando a função MAESTRO PIZZA 
2. Pizas congeladas e pré-cozinhadas com a função 

ATENÇÃO

Durante a confeção de pizas de massa fresca, utilize a pedra de pizza à altura demonstrada na figura.



ATENÇÃO

Para obter os melhores resultados durante a confeção de pizas com massa fresca, estenda a massa o máximo possível. Se a massa não estiver devidamente estendida, os resultados não serão homogêneos.

ATENÇÃO



Para um resultado mais tostado e crocante, coloque a pedra de pizza à altura indicada pelas setas.



Funções de segurança

BLOQUEIO DE SEGURANÇA PARA CRIANÇAS

Esta função pode ser selecionada a qualquer momento durante a utilização do forno.

Para ativar a função, prima e mantenha  até ouvir um sinal sonoro e o símbolo  ser apresentado no ecrã. O relógio/temporizador está bloqueado.

Se o forno estiver desligado e a função de segurança para crianças estiver ativa, o forno não funcionará, mesmo que selecione uma função de confeção.

Caso ative a função enquanto estiver a utilizar o forno, esta apenas bloqueará as definições do relógio/temporizador eletrónico.

Para ativar a função, prima e mantenha  até ouvir um sinal sonoro.

BLOQUEIO MANUAL DA PORTA

Disponível apenas nos modelos pirolíticos.

Esta função permite bloquear a porta do forno.







IMPORTANTE

Esta função só pode ser selecionada quando o seletor do forno estiver na posição de repouso.  Uma vez bloqueada a porta, pode iniciar a confeção normalmente.

Para ativar/desativar o bloqueio da porta, proceda da seguinte forma:

Função Teka Hydroclean®

Esta função é utilizada para limpar a gordura e a sujidade nas paredes do forno. Para facilitar a limpeza do forno, não deixe que a sujidade se acumule. Limpe o forno com frequência.

1. Prima  ou  até o símbolo  piscar no ecrã. É apresentado o estado atual do bloqueio da porta. “On” se estiver ativado e “Off” se estiver desativado.
2. Prima . Irá ouvir um sinal sonoro e o bloqueio começa a fechar se estiver “Off” (desativado) ou a abrir de estiver “On” (ativado).



ATENÇÃO

Antes de ativar o bloqueio, verifique se a porta está fechada corretamente. Se não estiver, não irá bloquear e ouvirá um alarme. Se isto acontecer, desligue o alarme premeindo qualquer tecla no visor do relógio, feche a porta corretamente e ative o bloqueio novamente, seguindo as instruções acima.

3. Quando a porta estiver completamente bloqueada/desbloqueada, o novo estado da porta é apresentado no ecrã. Se o bloqueio estiver ativado, o símbolo  mantém-se aceso no ecrã.



IMPORTANTE

Para desbloquear a porta durante a confeção, rode o seletor para a posição de repouso  e desbloqueie a porta seguindo as instruções acima. Quando a porta estiver desbloqueada, rode o seletor para a posição anterior para retomar a confeção.

PROGRAMAR A FUNÇÃO TEKA HYDRO-CLEAN®



ATENÇÃO

Não verta água para o interior do forno quente. Isto pode danificar o esmalte no forno.

Realize o ciclo sempre com o forno arrefecido. Se o forno estiver demasiado quente, os resul-

tados podem ser afetados e o esmalte pode ficar danificado.

Remova primeiro os tabuleiros e todos os acessórios do interior do forno, incluindo os suportes do tabuleiro e as guias telescópicas. Siga as instruções disponibilizadas no manual de instalação e manutenção fornecido com o forno.

1. Quando o forno estiver frio, passe um pano na base do forno.

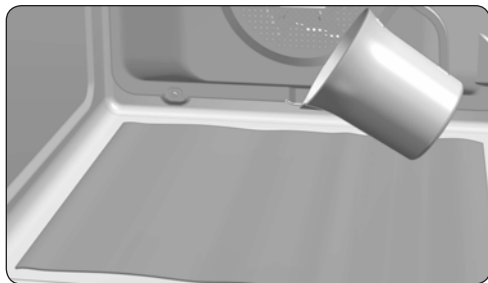



2. Verta, lentamente, 200 ml de água para o interior da câmara do forno.



INFORMAÇÃO

Para obter melhores resultados, adicione uma colher de chá de detergente suave à câmara de água antes de verter para o pano.

3. Rode o seletor para .
4. Um sinal sonoro é ouvido para confirmar que a função Teka Hydroclean® foi iniciada, o símbolo  pisca mais lentamente e o tempo restante até o fim do ciclo é apresentado no ecrã.



IMPORTANTE



Não é possível alterar a duração desta função. Para terminar o ciclo mais cedo, rode o seletor para .

5. No fim do ciclo, o forno desliga-se, emite um sinal sonoro e o símbolo  pisca mais depressa.



IMPORTANTE

Não abra a porta do forno até que a função Hydroclean® finalize. A fase de arrefecimento é necessária para o correto funcionamento da função.

6. Prima qualquer tecla para parar o sinal sonoro e desligar o símbolo .
7. Rode o seletor para a posição .
8. O forno está pronto para remover quaisquer sujidades ou água com o pano. A função Hydroclean® é realizada a baixa temperatura. No entanto, os tempos de arrefecimento podem variar dependendo da temperatura ambiente.



ATENÇÃO

Antes de tocar na superfície interior do forno, certifique-se de que esta arrefeceu.

Se, antes de executar a função Hydroclean®, for necessário uma limpeza mais rigorosa, utilize detergentes neutros e esponjas não abrasivas.

Função de autolimpeza por pirólise

ATENÇÃO

Antes de realizar o ciclo de limpeza por pirólise, leia atentamente as instruções de segurança disponibilizadas no início do manual de instalação e manutenção.

Esta função permite-lhe realizar um ciclo de limpeza por pirólise, durante o qual se produz um processo de carbonização das gorduras acumuladas, devido às elevadas temperaturas que são atingidas no interior do forno.

Por norma, o ciclo de limpeza por pirólise deve ser executado a cada 4-5 ciclos de confeção, utilizando o programa mais adequado tendo em conta o nível de sujidade do forno. Quanto mais sujidade houver, mais longo será o programa. Durante o ciclo de limpeza por pirólise, a luz interior do forno permanece desligada.

PROGRAMAR A FUNÇÃO DE PIRÓLISE



IMPORTANTE



Antes de iniciar a função de pirólise, é essencial remover todos os acessórios e louça do forno, incluindo os suportes do tabuleiro e/ou as guias telescópicas. Siga as instruções disponibilizadas no manual de instalação e manutenção fornecido com o forno.

ATENÇÃO



Remova quaisquer derrames ou sujidade excessiva do interior do forno, pois estes podem pegar fogo durante a função de pirólise com os riscos daí resultantes.

ATENÇÃO

Antes de iniciar a pirólise, verifique se a porta está fechada corretamente.

1. Rode o seletor de confeção para Pirólise: .
2. Após alguns segundos, o símbolo  ilumina-

na-se no visor do relógio e a indicação P2 é visível (programa de pirólise 2).

3. Pode, agora, alterar o programa de pirólise P1, P2 ou P3 utilizando as teclas  ou  :
 - P1:** Pirólise ligeira. Uma hora.
 - P2:** Pirólise normal. Uma hora e meia.
 - P3:** Pirólise intensiva. Duas horas.
4. Após selecionar o programa necessário, prima . Logo de seguida, o bloqueio automático da porta é ativado.

ATENÇÃO

Se a porta não estiver corretamente fechada, não irá bloquear, será ouvido um alarme e a pirólise não será iniciada.

Se isto acontecer, desligue o alarme preminindo qualquer tecla no visor do relógio, feche a porta corretamente, rode o seletor para  e selecione o programa de pirólise novamente, seguindo as instruções acima.



5. Quando a porta estiver bloqueada, iluminar-se-á o símbolo  no visor do relógio e será apresentado o tempo restante para o fim da função de pirólise.



IMPORTANTE

Neste momento, o forno está programado e a executar o ciclo de limpeza por pirólise. Enquanto este ciclo estiver em funcionamento, não é possível selecionar quaisquer funções do relógio, à exceção do bloqueio de segurança para crianças.

Não tente abrir a porta do forno, pois poderá interromper o processo de limpeza.

6. Quando a limpeza por pirólise terminar, é ouvido um sinal sonoro, o símbolo  pisca e 0:00 é apresentado no visor do relógio.
7. Prima qualquer tecla no visor do relógio para parar o sinal sonoro.
8. Rode o seletor para a posição .

9. O processo de aquecimento do forno terminou. No entanto, o forno está demasiado quente e não pode ser utilizado.

A função de arrefecimento irá continuar e o símbolo  permanecerá aceso até que o forno arrefeça.



IMPORTANTE

Devido às altas temperaturas no interior do forno, o tempo de arrefecimento pode variar consoante a temperatura ambiente.

10. Quando o forno estiver arrefecido, o símbolo  desliga-se.
11. Abra a porta do forno e passe um pano pelo interior, retirando a cinza produzida durante o ciclo de limpeza. Utilize um esfregão não metálico para limpar as peças no interior do forno que não são facilmente acessíveis.
12. Quando o interior do forno estiver limpo, lembre-se de voltar a colocar os suportes e os acessórios.
13. O forno está pronto a funcionar novamente.



IMPORTANTE

Caso detete algum problema durante a programação ou utilização desta função, consulte o guia de instalação e manutenção fornecido com o seu forno.

CANCELAMENTO DA FUNÇÃO DE PIRÓLISE

A função de pirólise é automática e, como tal, só pode ser ativada utilizando a função de programação do relógio. Para cancelar um ciclo em curso, é necessário desprogramar o forno da seguinte forma:

1. Rode o seletor para a posição  .
É apresentado o seguinte no visor do relógio:

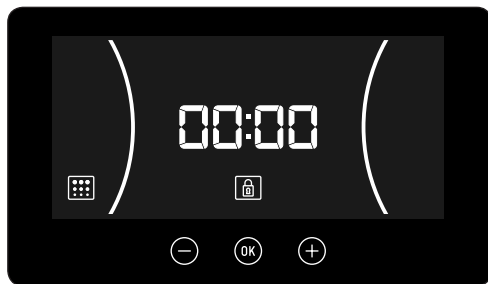

2. Dependendo da temperatura no interior do forno, há duas situações possíveis:
- a) Temperatura interior perigosa: Neste caso, a porta permanecerá bloqueada até que a temperatura atinja valores seguros.
 - b) Temperatura interior segura: Se a temperatura do interior do forno for segura, a porta será desbloqueada imediatamente.
3. Logo que a porta esteja desbloqueada e seja possível abri-la, a hora será novamente apresentada no visor do relógio.

Sugestões para uma limpeza ideal da pedra de piza.

Para limpar a pedra de piza, passe uma esponja ou um pano húmido, e não utilize sabão ou detergente.



PERIGO

Nunca molhe a pedra com água corrente, pois irá absorver demasiada água e poderá partir-se quando for aquecida no forno.



ATENÇÃO

Lembre-se de secar sempre a pedra antes de a colocar no forno.

Se a pedra tiver vestígios de alimentos sólidos, utilize uma espátula de plástico para os remover.



PERIGO

Nunca utilize espátulas de metal ou facas afiadas, pois podem danificar a superfície da pedra ou parti-la.

Lembre-se que, após utilização da pedra de piza, esta não terá o mesmo aspeto que da primeira vez.

Limpar a pedra de piza trar-lhe-á os seguintes benefícios:

1. Evita o surgimento de cinzas e restos de comida queimada.
2. Prolonga a vida útil da pedra de piza.
3. Ajuda a obter melhores resultados culinários.

IMPORTANTE

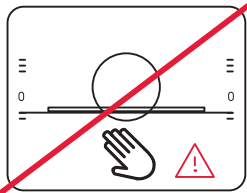

NÃO TOQUE NO INTERIOR DO FORNO SEM PROTEÇÃO ENQUANTO ESTE ESTIVER QUENTE.

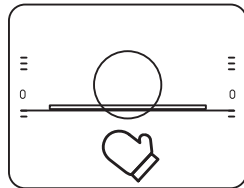

UTILIZE PROTEÇÃO PARA REMOVER OS TABULEIROS E AS GRELHAS.

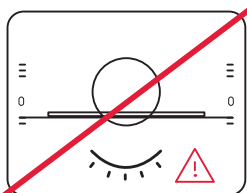

NÃO DEIXE O FORNO SEM SUPERVISÃO DURANTE A CONFEÇÃO.

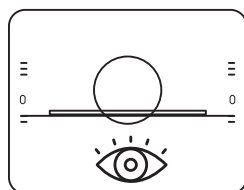

SUPERVISE O FORNO DURANTE O PROCESSO DE CONFEÇÃO.

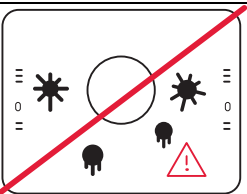

NÃO PERMITA A ACUMULAÇÃO DE SUJIDADE.

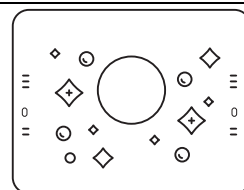

MANTENHA O FORNO LIMPO.

Description of the oven

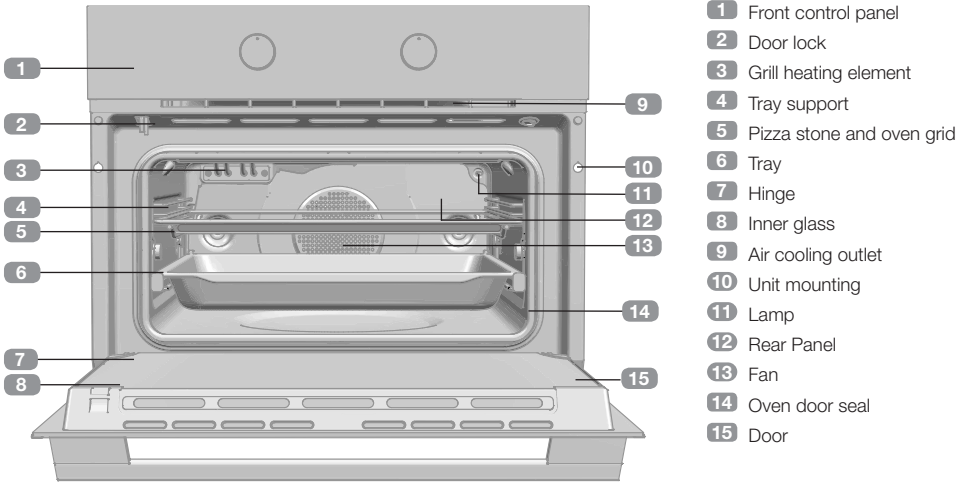

Front control panel

HLC P Models



- 1 Function control dial
- 2 Electronic clock/timer
- 3 Temperature control dial

Function control dial symbols



Models HLC 8510 P













Oven functions



INFORMATION

For a description of how to use each of the functions, please see the cooking guide provided with the oven.

-  **SWITCHING OFF THE OVEN**
-  **FAST PREHEATING**
-  **CONVENTIONAL: UPPER AND LOWER HEATING**
-  **GRILL**
-  **MAXIGRILL**
-  **TURBO**

-  **LOWER ELEMENT+TURBO**
- ECO**
-  **DEFROST**
-  **PYROLYSIS**
-  **HYDROCLEAN**
-  **MAESTRO PIZZA**

Introducing the MAESTRO PIZZA

Your new MAESTRO PIZZA oven will revolutionize homemade pizza making, thanks to the exclusive special heating process at high temperature. The special heating function combined with the pizza stone also supplied, will allow you to prepare delicious pizzas in just a few minutes, using fresh homemade pizza dough, just like in the best Pizzerias.

The oven is electric and operates at very high temperatures (340 °C). The special design of the structure and the reinforced insulation prevent the intense heat from the inside of the oven from being transferred to the outside, allowing you to cook at home in complete safety and comfort. In addition to cooking pizzas made using perfect fresh dough, with your MAESTRO PIZZA oven it

is possible to cook all sorts of conventional pizzas, including precooked, ready-made dough, frozen pizzas, etc.

The MAESTRO PIZZA is a state-of-the-art multi-function oven which can also be used to prepare traditional meals as in a traditional oven. Lastly, cleaning becomes a fast, simple and comfortable task, without the need for chemical products or effort. Select the appropriate pyrolysis cycle depending on how dirty the oven is. When the cycle has finished, just wipe the surfaces with a damp cloth to remove any traces of ash (see cleaning function).

Description of the electronic clock/timer



1 KEYS

⊖, OK and ⊕: Permits the programming of the functions of the electronic clock/timer

2 SYMBOLS

Clock Functions

🔔 **BUZZER:** Lights up on selecting the buzzer function of the clock. Generates an acoustic signal when the time is up. The oven does not turn off at the end of the timer period. This function can also be used while the oven is in use.

⏸ and ⏹ **PROGRAMMING:** Lights up to indicate that the oven is programmed (cooking time, stop time or total).

- ⏸ **Cooking Time:** This function allows you to programme the cooking time, after which the oven will turn off automatically.
- ⏹ **Cooking Stop Time:** This function allows you to programme the cooking stop time, after which the oven will turn off automatically.
- ⏸ and ⏹ **Cooking Time and Cooking Stop Time:** This setting allows you to programme the cooking time and cooking stop time. The oven switches on automatically at the set time and operates for the selected cooking time (Cooking Time). It then switches off automatically at the indicated time (Cooking Stop Time).

🔒 **CLOCK/TIMER LOCK:** Indicates that the touch keys for the clock/timer are locked, preventing modifications by small children.

Other functions

🔥 **HEATING:** Indicates that the oven is transmitting heat to the food.

💧 **HYDROCLEAN:** Lights up while the Teka Hydroclean® function is in progress.

🔥 **PYROLYSIS: Only for pyrolytic models.** Lights up while the Pyrolytic function is in progress.

🔒 **DOOR LOCK: Only for pyrolytic models.** Indicates that the door is locked, either manually or automatically while the pyrolytic function is in progress.

⚠ WARNING

The sensitivity of the touch keys adapts continually to environmental conditions. Make sure the surface of the front control panel is clean and free of obstacles when plugging in the oven. If the clock does not respond correctly when you touch the keys, unplug the oven for a few seconds and then plug it in again. In this way, sensors adjust automatically so that they will react once more to fingertip control.

SETTING THE TIME

- To set the oven time, the controls on the function and temperature control dials must be turned to position ○.
- On plugging in the oven, the time 12:00 flashes on the clock.
- Press ⊖ or ⊕ to adjust the hours and then the minutes. Two beeps, one after the other, confirm the selected time.
- To change the time, press ⊖ or ⊕ until the time starts flashing. Press OK and follow the instructions in the previous point.



NOTE

The clock light has a night mode so the display light will dim between 00:00 and 6:00 hours.



WARNING

In the event of a power failure, your electronic clock/timer settings will be erased. If this occurs, turn the function and temperature control dials to position **0**.

The time 12:00 is displayed, and you will then be able to set the time as described above. If the oven door was locked before the power cut, the locked symbol will be lit up until the door is unlocked.

This may take several minutes, depending on the temperature inside the oven, and during this time you cannot reset the time. Once the door has been unlocked, you will be able to set the time as described above.

Using your oven

MANUAL OPERATION

- After setting the clock, the oven is ready for use. Select a cooking function and temperature.



INFORMATION

In models with an electronic temperature control, when the selector switch is turned, the clock display will show the temperature.

After selecting the temperature, the clock display will automatically reappear.

To display the temperature during the cooking process, turn the temperature control dial to change the temperature.

- You will notice that symbol  lights up during cooking to indicate that heat is being transmitted to the food. This symbol disappears when the selected temperature has been reached.
- Set the controls to **0** to turn off the oven.



INFORMATION

When you start cooking, your oven will show the time the oven has been cooking.

OVEN TIMER FUNCTION

Programming the Buzzer

1. Press \ominus or \oplus until symbol Ⓢ flashes on the screen and press Ⓢ . The time 00:00 is displayed on the screen.
2. Select the time after which you want the alarm to sound by pressing \ominus or \oplus . You will hear 2 beeps to confirm that the time has been set and the clock will start counting down from the selected time. Symbol Ⓢ flashes slowly.
3. Once the time has expired, an acoustic signal will sound for 90 seconds and symbol Ⓢ will flash quickly.



NOTE

With the Buzzer function, the oven will not turn off when the time expires.

4. Push any key to stop the alarm. Symbol Ⓢ will then disappear.

If you wish to modify the time on the buzzer, repeat the steps shown. Upon entering the timer control, the time currently remaining will appear, which you will be able to adjust.



NOTE

With the Buzzer function, the remaining time will show permanently on the display. With this programmed function, it is not possible to view the time or the total programmed cooking time.

Programming Cooking Time

1. Press \ominus or \oplus until symbol ⌄ flashes on the screen and press Ⓢ . The time 00:00 is displayed on the screen.
2. Select the time after which you want the alarm to sound by pressing \ominus or \oplus . You will hear 2 beeps to confirm that the time has been set and the clock will start counting down from the selected time. Symbol ⌄ flashes slowly.
3. Select a function and a cooking temperature using the oven commands.

4. Once the cooking time is up, the oven will turn off, an alarm will sound and symbol ⌄ will flash quickly.
5. Press any key to stop the alarm and turn off symbol ⌄ . The oven will switch on again.
6. Set the controls to position ○ to turn off the oven.

You can change the remaining cooking time at any time by pressing \ominus or \oplus until symbol ⌄ starts to flash quickly. Now press Ⓢ to change the time.



NOTE

With the Cooking Time function, the remaining time will be permanently displayed on the screen. You cannot see the current time on the display when this function is set.

Programming the Cooking Stop Time

1. Press \ominus or \oplus until symbol ⌄ flashes on the screen and press Ⓢ . You will see the current time on the timer display.
2. Select the time after which you want the alarm to sound by pressing \ominus or \oplus . You will hear 2 beeps to confirm that the time has been set and the clock will start counting down from the selected time. Symbol ⌄ flashes slowly.
3. Select a cooking function and temperature.
4. When the cycle is finished, the oven will turn itself off, a buzzer will sound and symbol ⌄ will flash quickly.
5. Press any sensor to stop the alarm and to turn off symbol ⌄ . The oven will switch on again.
6. Set the controls to position ○ to turn off the oven.

You can change the remaining cooking time at any time by pressing \ominus or \oplus until symbol ⌄ starts to flash quickly. Now press Ⓢ to change the time.

Programming Cooking Time and Cooking Stop Time

1. Press \ominus or \oplus until symbol ⌄ flashes on

- the screen and press **OK**. The time 00:00 is displayed on the screen.
- Select the cooking time, by pressing **⊖** or **⊕**. Next, two beeps are heard, the remaining time appears on the display and symbol **l→l** flashes slowly.
 - Press **⊖** or **⊕** until symbol **→l** flashes on the screen and press **OK**. You will see the expected completion time on the timer display.
 - Select the cooking end time by pressing **⊖** or **⊕**. Next, a double beep is heard and the current time is displayed on the screen.
 - Select a cooking function and temperature. The oven will remain disconnected with symbols **l→l** and **→l** lit up. The oven is now programmed.
 - When it is time to start cooking, the oven will turn on and will operate for the programmed cooking time.
 - While cooking, the remaining cooking time is displayed and symbol **l→l** flashes slowly.
 - When the set cooking time has ended, the oven will turn off, a buzzer will sound, and symbol **l→l** will flash quickly.
 - Press any sensor to stop the alarm and to turn off symbol **l→l**. The oven will switch on again.
 - Set the controls to **o** to turn off the oven. You can change the remaining cooking time at any time by pressing **⊖** or **⊕** until symbol **l→l** starts to flash quickly. Now press **OK** to change the time.

Cooking with MAESTRO PIZZA

To use your MAESTRO PIZZA, first preheat the oven to the ideal cooking conditions (340 °C). To do so:

- Place the oven grid on the telescopic rails fitted inside your oven.
- Next, place the pizza stone on the oven grid.
- Remove the enameled tray supplied with the oven and close the door.

WARNING

Remember that it is very important during the preheating to ensure that the pizza stone has been placed inside the oven. This is to guarantee that the pizza stone reaches the correct temperature and the optimum cooking results are obtained.

- Turn the cooking control dial to MAESTRO PIZZA .
- The value 340° is displayed on the clock screen.



- When the OK sensor on the glass of the front control panel is pressed, a buzzer

confirms the operation and the oven starts to preheat until reaching the optimum working temperature.

- The preheating lasts 28 minutes. The time remaining for the preheating operation is displayed on the clock.



WARNING

Remember that you need 28 minutes to preheat the oven before starting to cook the pizzas.

- At the end of the 28 minute period, the oven emits a buzzing sound and 340° flashes on the clock display.
- Touch the OK sensor to switch off the buzzer.
- Open the door and insert the pizza in the oven using the pizza peel.
- On closing the door, the oven cooking time is displayed in the clock display.
- Leave the pizza to cook for the time required (see table with cooking times for each pizza type).

WARNING

Do not open the door unnecessarily while cooking your pizzas to prevent heat losses.

If the door is opened and closed, the cooking time displayed in the clock display returns to 00:00.

- When you have finished cooking your pizzas, turn the control dial to 0 to switch off the oven.

WARNING

Remember you have 90 minutes to cook your pizzas. After this period, the oven will switch off for safety reasons and the message “STOP” is displayed.

The message STOP in the clock display will only disappear when the oven has cooled.



CAUTION

The cooking process is very fast when you use the MAESTRO PIZZA function. Therefore we recommend you monitor the progress and cooking time at all times to guarantee the best results. If you do not monitor the oven, your pizza may dry out or burn.

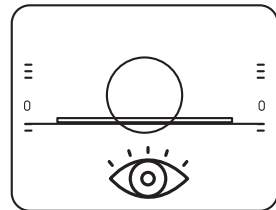

HOW TO USE THE PIZZA STONE



For the best results when cooking with your pizza stone supplied with the oven, the pizza stone must first be preheated with the oven empty. This will ensure that the perfect temperature is reached for cooking your pizzas.



Place the pizza stone on the grid supported on the telescopic rails supplied with the oven. This will help you to insert and remove the stone.

COOKING FROZEN PIZZAS

This type of pizza requires different cooking conditions. Proceed as follows:

1. Do not use the pizza stone.
2. Turn the cooking control dial to .
3. Turn the temperature control dial until the clock displays 200 °C or the temperature recommended by the pizza supplier.
4. Preheat the oven until the required temperature is reached. When this temperature is reached, the thermostat symbol  switches off.

5. Place the pizza on the oven grid.
6. Cook the pizza for 10-12 minutes (or the time recommended by the pizza supplier).

LIGHTING INSIDE YOUR PIZZA MASTER OVEN

The lights inside the oven are normally switched off during the cooking process, regardless of the function selected.

If you need to switch on the interior lighting while cooking:

1. Touch the OK sensor  on the front control panel and the interior light will come on.
2. If the OK sensor is touched again, the interior light switches off.
3. After 30 seconds, the light will switch off automatically.
4. When the oven door is opened, the interior light will come on.









INFORMATION



During the MAESTRO PIZZA preheating function, the lamp remains off and the OK sensor is disabled.

PIZZA COOKING TABLE - TYPES OF PIZZA

You can cook the following types of pizza with your MAESTRO PIZZA oven, using this cooking table:

TYPE OF PIZZA	Function control dial	Temperature control dial	Approximate cooking time	Pizza stone	Oven pre-heating time
Fresh homemade dough	340°C MAESTRO PIZZA 	-----	3-4 min	YES	28 min
Ready-made fresh dough	340°C MAESTRO PIZZA 	-----	3-4 min	YES	28 min
Rolled thin base	340°C MAESTRO PIZZA 	-----	3-4 min	YES	28 min
Rolled standard dough	340°C MAESTRO PIZZA 	-----	3-4 min	YES	28 min
Fresh precooked pizzas		220 °C	8 min	NO	15 min
Frozen pizzas		210 °C	10 min	NO	15 min

In short, for the best results:

1. Fresh dough and thin-base rolled dough pizzas using the MAESTRO PIZZA function 
2. Frozen and precooked pizzas with the function 

WARNING

When cooking fresh dough pizzas, use the pizza stone at the height shown in the figure.



WARNING

For optimum results when cooking pizzas with fresh dough, roll out the dough as much as possible. If the dough is not correctly rolled out, the results will be uneven.

WARNING



For a more toasted and crispy result, place the pizza stone at the height indicated by the arrows.



Safety functions

CHILD SAFETY LOCK

This function can be selected at any time while using the oven.

To activate the function, press and hold  until you hear one beep and symbol  is displayed on the screen. The clock/timer is locked.

If the oven is off and you activate the child safety function, the oven will not work even if a cooking function is selected.

If this function is activated while you are cooking, it will only lock the electronic clock/timer settings.

To activate the function, press and hold  until you hear one beep.

MANUAL DOOR LOCK

Available in pyrolytic models only.

This function allows the oven door to be locked.



IMPORTANT

This function can only be selected when the oven control dial is in the rest position . Once the door is locked, you can start cooking normally.

To activate/deactivate the door lock, proceed as follows:

1. Press  or  until symbol  flashes on

Teka Hydroclean® function

This function is used to clean the grease and dirt on the walls of the oven. To make it easier to clean the oven, do not allow dirt to build up. Clean the oven often.

the screen. The current state of the door lock is displayed. “On” if the lock is active and “Off” if it is deactivated.

2. Press . A beep is heard and the lock starts to close if it was «Off» and to open if it was «On».



WARNING

Before turning on the lock, check that the oven door is correctly closed. If the door is not correctly closed, it will not lock and an alarm is heard. If this happens, switch off the alarm by pressing any key on the clock, close the door correctly and activate the lock again, following the instructions above.

3. Once the door has been completely locked/unlocked, the new state of the door is displayed on the screen. If the lock is on, symbol  remains lit on the screen.



IMPORTANT

To unlock the door while cooking, turn the control dial to rest  and unlock the door following the instructions above. When the door is unlocked, turn the control dial to the previous position to continue cooking.

PROGRAM THE TEKA HYDROCLEAN® FUNCTION



WARNING

Do not pour water inside the hot oven. This could damage the enamel on the oven.

Always run the cycle when the oven is cold. If the oven is too hot, the results may be affected and the enamel damaged.

First remove the trays and all the accessories from inside the oven, including the supports for the trays or telescopic guides. Follow the in-

structions given in the Installation and Maintenance Manual provided with your oven.

1. When the oven is cold, wipe the base of the oven with a cloth.

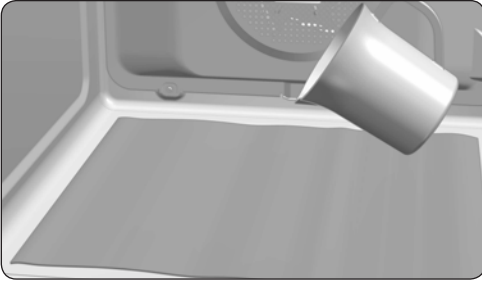



2. Slowly pour 200 ml of water inside the oven chamber.



INFORMATION

For the best results, add a teaspoon of mild washing up liquid in the water chamber before pouring it over the cloth.

3. Turn the control dial to .
4. A beep is heard to confirm that the Teka Hydroclean® function has started, symbol  flashes slowly and the time remaining to the end of the cycle is displayed on the screen.



IMPORTANT



The duration of this function cannot be changed. To end the cycle early, turn the control dial to .

5. At the end of the cycle, the oven switches off, a beep is heard and symbol  flashes quickly.



IMPORTANT

Do not open the oven door until the end of the Hydroclean® function. The cooling phase is essential for the correct operation of the function.

6. Touch any key to stop the beeping and switch off the symbol .
7. Turn the control dial to position .
8. The oven is ready to remove any remaining dirt and water with the cloth.
The Hydroclean® function runs at low temperature. However, the cooling times may vary depending on the ambient temperature.



WARNING

Before touching the interior surface of the oven, make sure that it has cooled.

If, after running the Hydroclean® function, a more thorough clean is required, use neutral detergents and non-abrasive sponges.

Pyrolysis self-cleaning function

WARNING

Before running the pyrolysis cleaning cycle, please read the safety instructions given at the start of the Installation and Maintenance manual closely.

This function allows you to run a pyrolysis cleaning cycle during which, due to the high temperatures reached inside the oven, the accumulated grease is carbonized.

As a general rule, a pyrolysis cycle should be run every 4-5 cooking cycles, using the most suitable program for the amount of dirt in the oven. The more dirt, the longer the program.

During the pyrolysis cycle, the light inside the oven remains off.

PROGRAM THE PYROLYSIS FUNCTION

IMPORTANT



Before starting the pyrolysis function, you must remove all the accessories and dishes from the oven, including the supports of the tray and/or telescopic guides. Follow the instructions given in the Installation and Maintenance Manual provided with your oven.



WARNING

Remove any spills or excess dirt from the inside of the oven, as these could catch fire during the pyrolysis function with the consequent risks.

WARNING

Before starting the pyrolysis check that the oven door is correctly closed.

1. Turn the cooking control dial to Pyrolysis: .
2. After a few seconds, symbol  lights up on the clock display and indication P2 is read (pyrolysis program 2).

3. Now you can change the pyrolysis program to P1, P2, P3 using keys  or :

P1: Mild pyrolysis. One hour.

P2: Normal pyrolysis. One and a half hours.

P3: Intensive pyrolysis. Two hours.

4. After selecting the required program, press . Immediately afterwards, the automatic door lock is activated.

WARNING

If the door is not correctly closed, it will not lock, an alarm is heard and the pyrolysis will not start.



If this happens, switch off the alarm by pressing any key on the clock, close the door correctly, turn the control dial to  and select the pyrolysis program again, following the instructions above.

5. When the door is locked, symbol  lights up on the clock display and the time remaining until the end of the pyrolysis function is displayed.

IMPORTANT

At this point, the oven is programmed and runs the pyrolysis cleaning cycle. While this cycle is running, it is not possible to select any of the oven clock functions, except the child safety function.

Do not try to open the oven door as this may interrupt the cleaning process.

6. When the pyrolysis cleaning ends, a beep is heard, symbol  flashes and 0:00 is displayed on the clock.
7. Press any key on the clock to stop the beeping.
8. Turn the control dial to position .
9. The oven heating process has ended. However, the oven is too hot and cannot be used.

The cooling function will continue and the symbol  remains lit until the oven has cooled.



IMPORTANT

Due to the high temperatures inside the oven, the cooling times may vary depending on the ambient temperature.

10. When the oven has cooled, symbol  switches off.
11. Open the oven door and wipe the inside with a cloth, removing the ashes produced during the cleaning cycle. Use a non-metal scourer to clean parts of the oven interior that are not easily accessible.
12. When the inside of the oven is clean, do not forget to replace the supports and accessories.
13. The oven is ready to start cooking again.



IMPORTANT

If you encounter any problems with the programming and use of this function, please see the Installation and Maintenance guide included with your oven.

CANCELLATION OF THE PYROLYSIS FUNCTION

The pyrolysis function is automatic and as such it can only be activated using the clock programming function. To cancel an ongoing pyrolysis cycle, it is necessary to de-programme the oven, as follows:

1. Set the control dial to position .

The following is displayed on the clock:

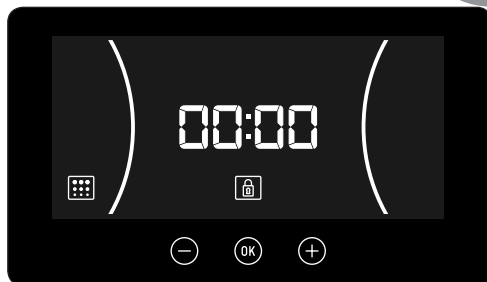

2. Depending on the temperature inside the oven, there are two possible situations:
 - a) Hazardous interior temperature: In this case, the door remains locked until the temperature reaches a safe value.
 - b) Safe interior temperature: If the temperature inside the oven is safe, the door will unlock immediately.
3. Once the door has unlocked and can be opened, the time is once again displayed on the clock.

Tips for optimum cleaning of the Pizza stone.

To clean the Pizza Stone, wipe with a damp cloth or sponge and do not use soap or detergent.



HAZARD

Never wet the stone under the tap with water as in this case it will absorb too much water and the stone may break when it is heated inside the oven.



WARNING

Remember to always dry the stone before placing it in the oven.

If the stone has traces of solid food attached to it, use a plastic spatula to remove it.



HAZARD

Never use metal spatulas or sharp knives as this may damage the surface of the stone or break the stone.

Remember that after the pizza stone has been used, it will not look the same as before the first time.

Cleaning the Pizza Stone will give you the following benefits:

1. Prevent the appearance of ash and carbonized remains on the food.
2. Extend the life of the pizza stone.
3. Help to obtain better cooking results.

IMPORTANT

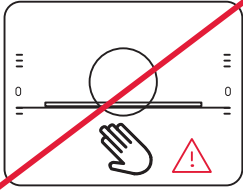

DO NOT TOUCH THE INSIDE OF THE OVEN WITHOUT PROTECTION WHEN IT IS HOT.

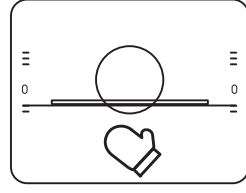

USE PROTECTION TO REMOVE THE TRAYS AND GRILLS.

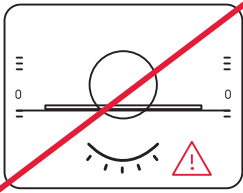

DO NOT LEAVE THE OVEN UNATTENDED WHILE SOMETHING IS COOKING INSIDE.

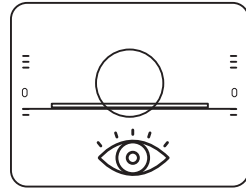

SUPERVISE THE OVEN DURING THE COOKING PROCESS.

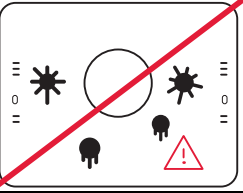

DO NOT ALLOW DIRT TO BUILD UP.

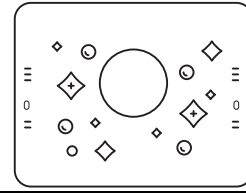

KEEP THE OVEN CLEAN.

Description du four

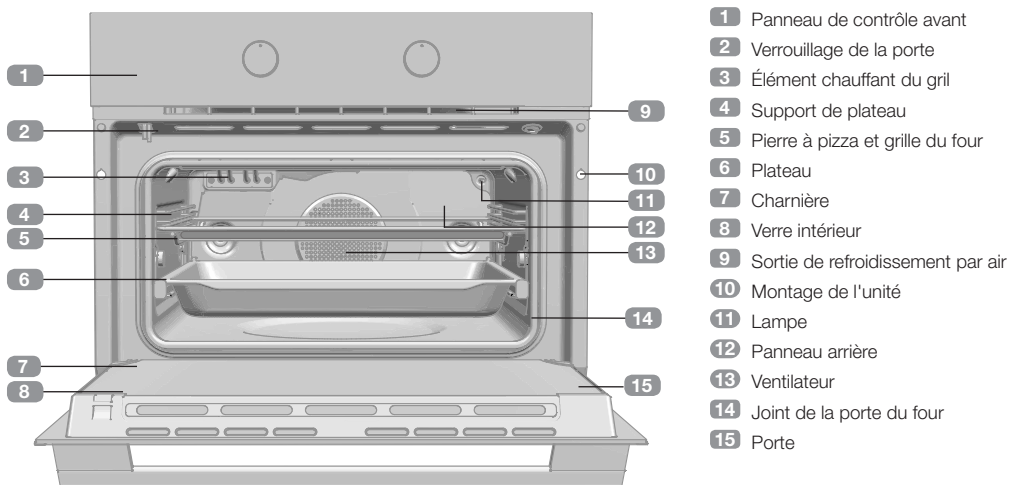

Panneau de contrôle avant

Modèles HLC P

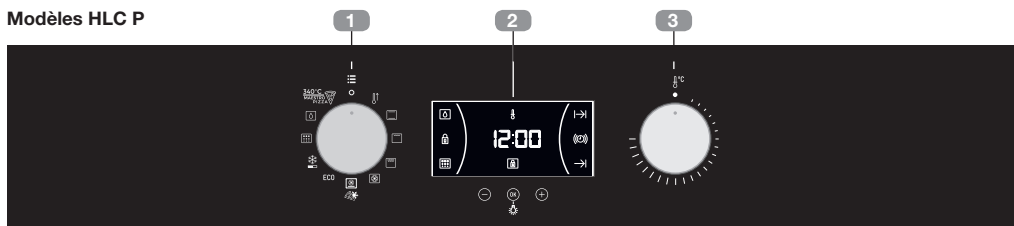

Symboles du cadran de contrôle des fonctions



Modèles HLC 8510 P















Fonction four



INFORMATIONS

Pour une description de l'utilisation de chacune des fonctions, veuillez consulter le guide de cuisson fourni avec le four.

-  **ÉTEINDRE LE FOUR**
-  **PRÉCHAUFFAGE RAPIDE**
-  **CONVENTIONNEL : CHAUFFAGE SUPÉRIEUR ET INFÉRIEUR**
-  **GRIL**
-  **MAXIGRILL**
-  **TURBO**

-  **ÉLÉMENT INFÉRIEUR + TURBO**
- ECO**  **ÉCO**
-  **DÉCONGELER**
-  **PYROLYSE**
-  **HYDROCLEAN**
-  **MAESTRO PIZZA**

Présentation du MAESTRO PIZZA

Votre nouveau four MAESTRO PIZZA révolutionnera la confection des pizzas faites maison, grâce au processus de chauffage spécial exclusif, à haute température. La fonction de chauffage spéciale combinée à la pierre à pizza également fournie, vous permettra de préparer de délicieuses pizzas en quelques minutes, en utilisant de la pâte à pizza fraîche faite maison, comme dans les meilleures pizzerias.

Ceci est un four électrique qui fonctionne à des températures très élevées (340 °C). La conception spéciale de la structure et l'isolation renforcée empêchent le transfert de la chaleur intense de l'intérieur du four vers l'extérieur, vous permettant de cuisiner chez vous en toute sécurité et confortablement.

En plus de cuire des pizzas faites avec une pâte

fraîche parfaite, il est possible de cuisiner toutes sortes de pizzas conventionnelles avec votre four MAESTRO PIZZA, y compris la pâte pré-cuite, prête à l'emploi, les pizzas surgelées, etc. Le MAESTRO PIZZA est un four multifonction à la pointe de la technologie qui peut également être utilisé pour préparer des plats traditionnels comme dans un four traditionnel.

Enfin, le nettoyage devient une tâche rapide, simple et facile, sans produits chimiques ni efforts. Sélectionnez le cycle de pyrolyse approprié en fonction du niveau de saleté du four. Lorsque le cycle est terminé, essuyez simplement les surfaces avec un chiffon humide pour éliminer toute trace de cendre (voir la fonction de nettoyage).

Description de l'horloge/minuterie électronique



1 TOUCHES

⊖, OK et ⊕ : Pour effectuer la programmation des fonctions de l'horloge/minuterie électronique

2 SYMBOLES

Fonctions de l'horloge

🔔 **BUZZER** : S'allume lors de la sélection de la fonction buzzer de l'horloge. Génère un signal sonore lorsque le temps est écoulé. Le four ne s'éteint pas à la fin de la période de la minuterie. Cette fonction peut également être utilisée lorsque le four est en cours d'utilisation.

⏪ et ⏩ **LA PROGRAMMATION** : S'allume pour indiquer que le four est programmé (temps de cuisson, temps de cuisson après lequel le four s'éteint ou total).

- ⏪ **Temps de cuisson** : Cette fonction vous permet de programmer le temps de cuisson, après lequel le four s'éteint automatiquement.
- ⏩ **Heure de l'arrêt de la cuisson après laquelle le four s'éteint** : Cette fonction vous permet de programmer l'heure de l'arrêt de la cuisson après laquelle le four s'éteint automatiquement.
- ⏪ et ⏩ **Temps de cuisson et Heure de l'arrêt de la cuisson** : Ce réglage vous permet de programmer le temps de cuisson et l'heure de l'arrêt de la cuisson. Le four s'allume automatiquement à l'heure programmée et fonctionne pendant le temps de cuis-

son sélectionné (Temps de cuisson). Il s'éteint ensuite automatiquement à l'heure indiquée (Heure de l'arrêt de la cuisson).

🔒 **Verrouillage de l'horloge/de la minuterie** : Indique que les touches tactiles de l'horloge/de la minuterie sont verrouillées, empêchant que des modifications soient effectuées par de jeunes enfants.

Autres fonctions

🔥 **CHAUFFE** : Indique que le four transmet de la chaleur aux aliments.

💧 **HYDROCLEAN** : S'allume lorsque la fonction Teka Hydroclean® fonctionne.

🔥 **PYROLYSE : Uniquement pour les modèles avec pyrolyse.** S'allume lorsque la fonction pyrolyse fonctionne.

🔒 **VERROUILLAGE DE LA PORTE : Uniquement pour les modèles avec pyrolyse.** Indique que la porte est verrouillée, manuellement ou automatiquement pendant que la fonction pyrolyse fonctionne.



AVERTISSEMENT

La sensibilité des touches tactiles s'adapte en permanence aux conditions environnementales. Assurez-vous que la surface du panneau de commande avant soit propre et exempte d'obstacles lorsque vous débranchez le four. Si les touches de l'horloge ne fonctionnent pas correctement lorsque vous appuyez dessus, débranchez le four pendant quelques secondes, puis rebranchez-le. Cela permet aux capteurs de s'ajuster automatiquement pour qu'ils réagissent à nouveau au contrôle du bout des doigts.

RÉGLER L'HEURE

- Pour régler l'heure du four, les commandes des boutons de réglage des fonctions et de la température doivent être tournées sur la position ○.

- Lors du branchement du four, l'heure 12:00 clignote sur l'horloge.
- Appuyez sur \ominus ou \oplus pour régler les heures, puis les minutes. Deux bips, retentissent l'un après l'autre et confirment l'heure sélectionnée.
- Pour modifier l'heure, appuyez sur \ominus ou \oplus jusqu'à ce que l'heure se mette à clignoter. Appuyez sur OK et suivez les instructions du point précédent.



REMARQUE

La lumière de l'horloge a un mode nuit afin que la lumière de l'affichage diminue entre 00:00 et 6:00 heures.



AVERTISSEMENT

En cas de panne de courant, les réglages de votre horloge/minuterie électronique seront effacés. Si cela se produit, tournez les cadrans de réglage des fonctions et de la température sur la position \circ .

L'heure 12:00 s'affiche, et vous pouvez alors régler l'heure comme décrit ci-dessus. Si la porte du four était verrouillée avant la coupure de courant, le symbole verrouillé s'allumera jusqu'à ce que la porte soit déverrouillée.

Cela peut prendre plusieurs minutes, selon la température à l'intérieur du four, et pendant ce temps, vous ne pouvez pas réinitialiser l'heure. Vous pouvez alors régler l'heure comme décrit ci-dessus lorsque la porte est déverrouillée.

Utilisation du four

UTILISATION MANUELLE DU FOUR

- Après avoir réglé l'horloge, le four est prêt à être utilisé. Sélectionnez une fonction de cuisson et une température.



INFORMATIONS

Dans les modèles avec contrôle électronique de la température, lorsque le sélecteur est tourné, l'affichage de l'horloge indiquera la température.

Après avoir sélectionné la température, l'affichage de l'horloge réapparaît automatiquement.

Pour afficher la température pendant le processus de cuisson, tournez le cadran de commande de la température pour changer la température.

- Vous remarquerez que le symbole flame s'allume pendant la cuisson pour indiquer que la chaleur est transmise aux aliments. Ce symbole disparaît lorsque la température sélectionnée est atteinte.
- Réglez les commandes sur \circ pour éteindre le four.



INFORMATIONS

Lorsque vous démarrez la cuisson, votre four affichera le temps de cuisson pendant lequel le four a fonctionné.

FONCTION DE LA MINUTERIE DU FOUR

Programmation du buzzer

1. Appuyez sur \ominus ou \oplus jusqu'à ce que le symbole Ⓢ clignote à l'écran et appuyez sur OK . L'heure 00:00 s'affiche à l'écran.
2. Sélectionnez l'heure après lequel vous souhaitez que l'alarme retentisse en appuyant sur \ominus ou \oplus . Vous entendrez 2 bips pour confirmer que l'heure a été réglée et l'horloge commencera le compte à rebours à partir de l'heure sélectionnée. Le symbole Ⓢ clignote lentement.
3. Une fois le délai écoulé, un signal sonore retentit pendant 90 secondes et le symbole Ⓢ clignote rapidement.



REMARQUE

Avec la fonction Buzzer, le four ne s'éteint pas à l'expiration du délai.

4. Appuyez sur n'importe quelle touche pour arrêter l'alarme. Le symbole Ⓢ disparaîtra. Si vous souhaitez modifier le temps avant que le buzzer ne se déclenche, répétez les étapes indiquées. En entrant dans la commande de minuterie, le temps restant actuellement apparaîtra, et vous pourrez alors l'ajuster.



REMARQUE

Avec la fonction Buzzer, le temps restant s'affiche en permanence sur l'écran. Avec cette fonction programmée, il n'est pas possible de visualiser l'heure ou le temps de cuisson total programmé.

Programmation du temps de cuisson

1. Appuyez sur \ominus ou \oplus jusqu'à ce que le symbole $\rightarrow|$ clignote à l'écran et appuyez sur OK . L'heure 00:00 s'affiche à l'écran.
2. Sélectionnez l'heure après lequel vous souhaitez que l'alarme retentisse en appuyant sur \ominus ou \oplus . Vous entendrez 2 bips pour confirmer que l'heure a été réglée et l'horloge commencera le compte à rebours à partir de l'heure sélectionnée. Le symbole $\rightarrow|$ clignote lentement.

3. Sélectionnez une fonction et une température de cuisson à l'aide des commandes du four.
4. Une fois le temps de cuisson écoulé, le four s'éteint, une alarme retentit et le symbole $\rightarrow|$ clignote rapidement.
5. Appuyez sur n'importe quelle touche pour arrêter l'alarme et faire disparaître le symbole $\rightarrow|$. Le four se rallumera.
6. Réglez les commandes sur la position \circ pour éteindre le four.

Vous pouvez modifier le temps de cuisson restant à tout moment en appuyant sur \ominus ou \oplus jusqu'à ce que le symbole $\rightarrow|$ se mette à clignoter rapidement. Maintenant, appuyez sur OK pour changer l'heure.







REMARQUE

Avec la fonction Temps de cuisson, le temps restant s'affiche en permanence sur l'écran. Vous ne pouvez pas voir l'heure actuelle sur l'affichage lorsque cette fonction est définie.













Programmation de l'heure de l'arrêt de la cuisson



1. Appuyez sur \ominus ou \oplus jusqu'à ce que le symbole $\rightarrow|$ clignote à l'écran et appuyez sur OK . Vous verrez l'heure actuelle sur l'affichage de la minuterie.
2. Sélectionnez l'heure après lequel vous souhaitez que l'alarme retentisse en appuyant sur \ominus ou \oplus . Vous entendrez 2 bips pour confirmer que l'heure a été réglée et l'horloge commencera le compte à rebours à partir de l'heure sélectionnée. Le symbole $\rightarrow|$ clignote lentement.
3. Sélectionnez une fonction de cuisson et une température.
4. Une fois le cycle terminé, le four s'éteint, le buzzer retentit et le symbole $\rightarrow|$ clignote rapidement.
5. Appuyez sur n'importe quel capteur pour arrêter l'alarme et faire disparaître le symbole $\rightarrow|$. Le four se rallumera.

- Réglez les commandes sur la position  pour éteindre le four.

Vous pouvez modifier le temps de cuisson restant à tout moment en appuyant sur  ou  jusqu'à ce que le symbole  se mette à clignoter rapidement. Maintenant, appuyez sur  pour changer l'heure.

Programmation du temps de cuisson et de l'heure de l'arrêt de la cuisson

- Appuyez sur  ou  jusqu'à ce que le symbole  clignote à l'écran et appuyez sur . L'heure 00:00 s'affiche à l'écran.
- Sélectionnez le temps de cuisson en appuyant sur  ou . Ensuite, deux bips se font entendre, le temps restant apparaît à l'écran et le symbole  clignote lentement.
- Appuyez sur  ou  jusqu'à ce que le symbole  clignote à l'écran et appuyez sur . Vous verrez l'heure prévu d'arrêt de la cuisson sur l'affichage de la minuterie.
- Sélectionnez l'heure de l'arrêt de la cuisson en appuyant sur  ou . Ensuite, un double bip se fait entendre et l'heure actuelle est affichée à l'écran.

- Sélectionnez une fonction de cuisson et une température. Le four restera déconnecté avec les symboles  et  allumés. Le four est maintenant programmé.





- Lorsqu'il est l'heure de commencer la cuisson, le four se met en marche et fonctionne pendant le temps de cuisson programmé.

- Pendant la cuisson, le temps de cuisson restant s'affiche et le symbole  clignote lentement.

- Une fois le temps cuisson écoulé, le four s'éteint, le buzzer retentit, et le symbole  clignote rapidement.

- Appuyez sur n'importe quel capteur pour arrêter l'alarme et faire disparaître le symbole . Le four se rallumera.

- Réglez les commandes sur  pour éteindre le four.

Vous pouvez modifier le temps de cuisson restant à tout moment en appuyant sur  ou  jusqu'à ce que le symbole  se mette à clignoter rapidement. Maintenant, appuyez sur  pour changer l'heure.

Cuisiner avec le MAESTRO PIZZA

Pour utiliser votre MAESTRO PIZZA, préchauffez d'abord le four aux conditions de cuisson idéales (340 °C). Pour faire cela :

- Placez la grille du four sur les rails télescopiques installés à l'intérieur de votre four.
- Ensuite, placez la pierre à pizza sur la grille du four.
- Retirez la plaque émaillée fournie avec le four et fermez la porte.



AVERTISSEMENT

N'oubliez pas qu'il est très important lors du préchauffage de s'assurer que la pierre à pizza a été placée à l'intérieur du four. Ceci garantit que la pierre à pizza atteint la bonne température et que les résultats de cuisson optimaux sont obtenus.

- Tournez le cadran de commande de cuisson sur MAESTRO PIZZA .
- La valeur 340° s'affiche sur l'écran de l'horloge.



6. Lorsque le capteur OK sur la vitre du panneau de commande avant est enfoncé, un signal sonore confirme l'opération et le four commence à préchauffer jusqu'à atteindre la température de fonctionnement optimale.
7. Le préchauffage dure 28 minutes. Le temps restant pour le préchauffage est affiché sur l'horloge.

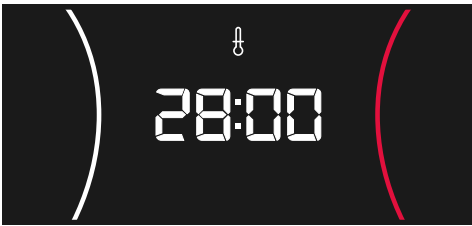

AVERTISSEMENT

N'oubliez pas que vous avez besoin de 28 minutes pour préchauffer le four avant de commencer à cuire les pizzas.

8. À la fin de la période de 28 minutes, le four émet une alarme et 340 ° clignote sur l'écran de l'horloge.
9. Appuyez sur le capteur OK pour désactiver le buzzer.
10. Ouvrez la porte et insérez la pizza dans le four à l'aide de la pelle à pizza.
11. Lors de la fermeture de la porte, le temps de cuisson du four s'affiche sur l'affichage de l'horloge.

12. Laissez cuire la pizza pendant le temps requis (voir le tableau avec les temps de cuisson pour chaque type de pizza).



AVERTISSEMENT

N'ouvrez pas la porte inutilement pendant la cuisson de vos pizzas afin d'éviter les pertes de chaleur.

Si la porte est ouverte et fermée, le temps de cuisson affiché sur l'affichage de l'horloge revient à 00:00.

13. Lorsque vous avez terminé la cuisson de vos pizzas, tournez le cadran de commande sur 0 pour éteindre le four.



AVERTISSEMENT

N'oubliez pas que vous avez 90 minutes pour cuire vos pizzas. Après cette période, le four s'éteint pour des raisons de sécurité et le message « STOP » apparaît.

Le message STOP sur l'affichage de l'horloge ne disparaîtra que lorsque le four aura refroidi.



MISE EN GARDE

Le processus de cuisson est très rapide lorsque vous utilisez la fonction MAESTRO PIZZA. Par conséquent, nous vous recommandons de surveiller à tout moment la progression et le temps de cuisson afin de garantir les meilleurs résultats. Si vous ne surveillez pas le four, votre pizza peut sécher ou brûler.

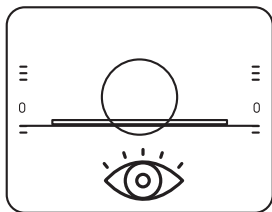

COMMENT UTILISER LA PIERRE À PIZZA



Pour de meilleurs résultats lors de la cuisson avec votre pierre à pizza fournie avec le four, la pierre à pizza doit d'abord être préchauffée dans le four vide. Cela garantira que la température idéale soit atteinte pour la cuisson de vos pizzas.



Placez la pierre à pizza sur la grille supportée par les rails télescopiques fournis avec le four. Cela vous aidera à insérer et à retirer la pierre.

CUISSON DES PIZZAS SURGELÉES

Ce type de pizza nécessite différentes conditions de cuisson. Procédez comme suit :

1. N'utilisez pas la pierre à pizza.
2. Tournez le cadran de commande de cuisson sur .
3. Tournez le cadran de contrôle de la température jusqu'à ce que l'horloge affiche 200 °C ou la température recommandée par le fournisseur de pizza.
4. Préchauffez le four jusqu'à ce que la température souhaitée soit atteinte. Lorsque cette température est atteinte, le symbole du thermostat  s'éteint.

5. Placez la pizza sur la grille du four.
6. Faites cuire la pizza pendant 10 à 12 minutes (ou le temps recommandé par le fournisseur de pizza).

ÉCLAIRAGE À L'INTÉRIEUR DE VOTRE FOUR PIZZA MASTER

Les lumières à l'intérieur du four sont normalement éteintes pendant le processus de cuisson, quelle que soit la fonction sélectionnée.

Si vous devez allumer la lumière intérieure pendant la cuisson :

1. Appuyez sur le capteur OK  sur le panneau de commande avant et la lumière intérieure s'allumera.
2. Si vous touchez à nouveau le capteur OK, la lumière intérieure s'éteint.
3. La lumière s'éteint automatiquement après 30 secondes.
4. La lumière intérieure s'allume lorsque la porte du four est ouverte.









INFORMATIONS



Pendant la fonction de préchauffage du MAESTRO PIZZA, le voyant reste éteint et le capteur OK est désactivé.

TABLEAU DE CUISSON DES PIZZAS - TYPES DE PIZZA

Vous pouvez cuisiner les types de pizza suivants avec votre four MAESTRO PIZZA, en utilisant ce tableau de cuisson :

TYPES DE PIZZA	Cadran de contrôle des fonctions	Cadran de contrôle de la température	Temps de cuisson approximatif	Pierre à pizza	Temps de préchauffage du four
Pâte fraîche faite maison	340°C MAESTRO PIZZA 	-----	Entre 3 et 4 min.	OUI	28 min
Pâte fraîche prête à l'emploi	340°C MAESTRO PIZZA 	-----	Entre 3 et 4 min.	OUI	28 min
Base mince roulée	340°C MAESTRO PIZZA 	-----	Entre 3 et 4 min.	OUI	28 min
Pâte standard roulée	340°C MAESTRO PIZZA 	-----	Entre 3 et 4 min.	OUI	28 min
Pizzas fraîches précuites		220 °C	8 min	NON	15 min
Pizzas congelées		210 °C	10 min	NON	15 min

En bref, pour obtenir les meilleurs résultats :

1. Pour la pâte fraîche et les pizzas à pâte roulée à base fine, utilisez la fonction MAESTRO PIZZA 
2. Pour les pizzas surgelées et précuites utilisez la fonction 

AVERTISSEMENT

Lors de la cuisson de pizzas à pâte fraîche, placez la pierre à pizza à la hauteur indiquée sur la figure.



AVERTISSEMENT

Pour obtenir des résultats optimaux lors de la cuisson de pizzas avec de la pâte fraîche, étalez la pâte autant que possible. Si la pâte n'est pas correctement étalée, les résultats seront inégaux.

AVERTISSEMENT



Pour une pizza plus grillée et croustillante, placez la pierre à pizza à la hauteur indiquée par les flèches.



Fonctions de sécurité

VERROUILLAGE DE SÉCURITÉ POUR LES ENFANTS

Cette fonction peut être sélectionnée à tout moment lors de l'utilisation du four.

Pour activer la fonction, maintenez la touche  enfoncée jusqu'à ce que vous entendiez un bip et que le symbole  s'affiche à l'écran. L'horloge/la minuterie est verrouillée.

Si le four est éteint et que vous activez la fonction de sécurité pour les enfants, le four ne fonctionnera pas même si une fonction de cuisson est sélectionnée.

Si cette fonction est activée pendant la cuisson, elle verrouille uniquement les réglages de l'horloge/minuterie électronique.

Pour activer la fonction, maintenez la touche  enfoncée jusqu'à ce que vous entendiez un bip.

VERROUILLAGE MANUEL DE LA PORTE

Disponible uniquement sur les modèles avec pyrolyse.

Cette fonction permet de verrouiller la porte du four.







IMPORTANT

Cette fonction ne peut être sélectionnée que lorsque le cadran de commande du four est sur la position de repos . Une fois la porte verrouillée, vous pouvez commencer à cuisiner normalement.

Pour activer/désactiver le verrouillage de la porte, procédez comme suit :

Fonction Teka Hydroclean®

Cette fonction est utilisée pour nettoyer la graisse et la saleté sur les parois du four. Pour faciliter le nettoyage du four, ne laissez pas la saleté s'accumuler. Nettoyez souvent le four.

1. Appuyez sur  ou  jusqu'à ce que le symbole  clignote à l'écran. L'état actuel de la serrure de la porte est affiché. « On » est affiché si le verrouillage est actif et « Off » est affiché s'il est désactivé.
2. Appuyez sur . Un bip retentit et la serrure commence à se fermer si elle était sur « Off » et à s'ouvrir si elle était sur « On ».



AVERTISSEMENT

Avant d'activer la serrure, assurez-vous que la porte du four soit correctement fermée. Si la porte n'est pas correctement fermée, elle ne se verrouille pas et une alarme se fait entendre. Si cela se produit, éteignez l'alarme en appuyant sur n'importe quelle touche de l'horloge, fermez correctement la porte et activez à nouveau la serrure en suivant les instructions indiquées ci-dessus.

3. Une fois la porte complètement verrouillée/déverrouillée, le nouvel état de la porte est affiché à l'écran. Si le verrou est activé, le symbole  reste allumé sur l'écran.



IMPORTANT

Pour déverrouiller la porte pendant la cuisson, tournez le cadran de commande pour qu'il soit sur  et déverrouillez la porte en suivant les instructions indiquées ci-dessus. Lorsque la porte est déverrouillée, tournez le cadran de commande sur la position précédente pour poursuivre la cuisson.

PROGRAMMER LA FONCTION TEKA HYDROCLEAN®



AVERTISSEMENT

Ne versez pas d'eau dans le four chaud. Cela pourrait endommager l'émail du four.

Exécutez toujours le cycle lorsque le four est froid. Si le four est trop chaud, les résultats peuvent être affectés et l'émail peut être endommagé.

Retirez d'abord les plateaux et tous les accessoires de l'intérieur du four, y compris les supports pour les plateaux et les guides télescopiques. Suivez les instructions données dans le manuel d'installation et d'entretien fourni avec votre four.

1. Lorsque le four est froid, essuyez la base du four avec un chiffon.

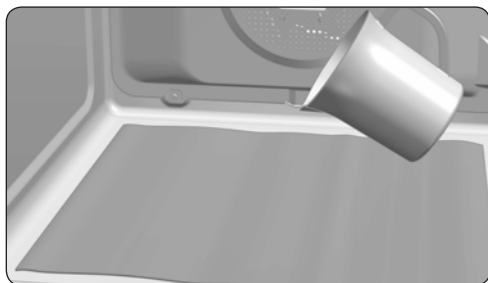



2. Versez lentement 200 ml d'eau dans le réservoir du four.



INFORMATIONS

Pour obtenir de meilleurs résultats, ajoutez une cuillère à café de liquide vaisselle doux dans le réservoir avant de le verser sur le chiffon.

3. Tournez le cadran de commande de sur .
4. Un bip retentit pour confirmer que la fonction Teka Hydroclean® a démarré, le symbole  clignote lentement et le temps restant jusqu'à la fin du cycle s'affiche à l'écran.



IMPORTANT



La durée de cette fonction ne peut pas être modifiée. Pour terminer le cycle plus tôt, tournez le cadran de commande sur .

5. À la fin du cycle, le four s'éteint, un bip retentit et le symbole  clignote rapidement.



IMPORTANT

N'ouvrez pas la porte du four avant la fin de la fonction Hydroclean®. La phase de refroidissement est essentielle pour assurer le bon fonctionnement de la fonction.

6. Appuyez sur n'importe quelle touche pour arrêter le bip et faire disparaître le symbole .
7. Tournez le cadran de commande sur la position .
8. Le four est prêt et vous pouvez essuyer toute saleté et eau restantes avec le chiffon.

La fonction Hydroclean® fonctionne à basse température. Cependant, le temps de refroidissement peut varier en fonction de la température ambiante.



AVERTISSEMENT

Assurez-vous que la surface du four ait refroidi avant de toucher la surface intérieure du four.

Si, après avoir exécuté la fonction Hydroclean®, un nettoyage plus approfondi est nécessaire, utilisez des détergents neutres et des éponges non abrasives.

Fonction d'auto-nettoyage par pyrolyse



AVERTISSEMENT

Avant d'exécuter le cycle de nettoyage par pyrolyse, veuillez lire attentivement les instructions de sécurité données au début du manuel d'installation et d'entretien.

Cette fonction permet de lancer un cycle de nettoyage par pyrolyse au cours duquel, en raison des températures élevées atteintes à l'intérieur du four, la graisse accumulée est carbonisée.

En règle générale, un cycle de pyrolyse doit être exécuté tous les 4 à 5 cycles de cuisson, en utilisant le programme le plus adapté à la quantité de saleté présente dans le four. Plus il y a de saleté, plus le programme est long.

La lumière à l'intérieur du four reste éteinte pendant le cycle de pyrolyse.

PROGRAMMER LA FONCTION PYROLYSE



IMPORTANT

Avant de démarrer la fonction pyrolyse, vous devez retirer tous les accessoires et plats du four, y compris les supports du plateau et/ou les guides télescopiques. Suivez les instructions données dans le manuel d'installation et d'entretien fourni avec votre four.





AVERTISSEMENT

Éliminez tout déversement ou tout excès de saleté de l'intérieur du four, car ils pourraient prendre feu pendant la fonction de pyrolyse.





AVERTISSEMENT

Assurez-vous que la porte du four soit correctement fermée avant d'activer le cycle de pyrolyse.

1. Tournez le cadran de commande de cuisson sur pyrolyse : .
2. Après quelques secondes, le symbole  s'allume sur l'affichage de l'horloge et

l'indication P2 est affichée (programme de pyrolyse 2).

3. Vous pouvez alors changer le programme de pyrolyse en P1, P2, P3 à l'aide des touches  ou  :

P1: Pyrolyse légère. Une heure.

P2: Pyrolyse normale. Une heure et demi.

P3: Pyrolyse intensive. Deux heures.

4. Après avoir sélectionné le programme requis, appuyez sur . Le verrouillage automatique de la porte est activé immédiatement après.



AVERTISSEMENT

Si la porte n'est pas correctement fermée, elle ne se verrouille pas, une alarme se fait entendre et la pyrolyse ne démarre pas.

Si cela se produit, désactivez l'alarme en appuyant sur n'importe quelle touche de l'horloge, fermez correctement la porte, tournez le cadran de commande sur  et sélectionnez à nouveau le programme de pyrolyse en suivant les instructions indiquées ci-dessus.

5. Lorsque la porte est verrouillée, le symbole  s'allume sur l'affichage de l'horloge et le temps restant jusqu'à ce que la fin de la fonction pyrolyse s'affiche.



IMPORTANT

À ce stade, le four est programmé et exécute le cycle de nettoyage par pyrolyse. Pendant que ce cycle est en cours, il n'est possible de sélectionner aucune des fonctions de l'horloge du four, à l'exception de la fonction de sécurité pour les enfants.

N'essayez pas d'ouvrir la porte du four car cela pourrait interrompre le processus de nettoyage.

6. Lorsque le nettoyage par pyrolyse se termine, un bip retentit, le symbole  cliquette et 0:00 s'affiche sur l'horloge.

7. Appuyez sur n'importe quelle touche de l'horloge pour arrêter le bip.
8. Tournez le cadran de commande sur la position **O**.
9. Le processus de chauffage du four est terminé. Cependant, le four est trop chaud et ne peut pas être utilisé.

La fonction de refroidissement se poursuit et le symbole  reste allumé jusqu'à ce que le four ait refroidi.



IMPORTANT

En raison des températures élevées à l'intérieur du four, le temps de refroidissement peut varier en fonction de la température ambiante.

10. Une fois le four refroidi, le symbole  s'éteint.
11. Ouvrez la porte du four et essuyez l'intérieur avec un chiffon, en éliminant les cendres produites pendant le cycle de nettoyage. Utilisez un tampon à récurer non métallique pour nettoyer les parties de l'intérieur du four qui ne sont pas facilement accessibles.
12. N'oubliez pas de remettre en place les supports et les accessoires lorsque l'intérieur du four est propre.
13. Le four est prêt à recommencer la cuisson.



IMPORTANT

Si vous rencontrez des problèmes avec la programmation et l'utilisation de cette fonction, veuillez consulter le guide d'installation et d'entretien fourni avec votre four.

ANNULATION DE LA FONCTION PYROLYSE

La fonction pyrolyse est automatique et en tant que telle, elle ne peut être activée qu'à l'aide de la fonction de programmation de l'horloge. Pour annuler un cycle de pyrolyse en cours, il est nécessaire de déprogrammer le four, comme suit :

1. Réglez le cadran de commande sur la position **O**.

Les informations suivantes s'affichent sur l'écran de l'horloge.

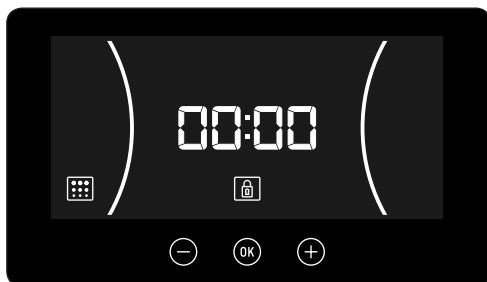

2. En fonction de la température à l'intérieur du four, deux situations sont possibles :
 - a) Température intérieure dangereuse : Dans ce cas, la porte reste verrouillée jusqu'à ce que la température atteigne une valeur qui ne présente aucun danger.
 - b) Température intérieure ne présente aucun danger : Si la température à l'intérieur du four ne présente aucun danger, la porte se déverrouille immédiatement.
3. Une fois que la porte s'est déverrouillée et peut être ouverte, l'heure est à nouveau affichée sur l'horloge.

Conseils pour un nettoyage optimal de la pierre à pizza.

Pour nettoyer la pierre à pizza, essuyez-la avec un chiffon ou une éponge humide et n'utilisez pas de savon ni de détergent.



DANGER

Ne mouillez jamais la pierre sous le robinet avec de l'eau car elle absorbera trop d'eau et la pierre pourrait se casser lorsqu'elle sera chauffée à l'intérieur du four.



AVERTISSEMENT

N'oubliez pas de toujours sécher la pierre avant de la placer dans le four.

Si la pierre contient des traces de nourriture solide, utilisez une spatule en plastique pour les retirer.



DANGER

N'utilisez jamais de spatules métalliques ni de couteaux tranchants car cela pourrait endommager la surface de la pierre ou la casser.

N'oubliez pas qu'après avoir utilisé la pierre à pizza, cette dernière n'aura plus le même aspect que lorsqu'elle était neuve.

Le nettoyage de la pierre à pizza confère les avantages suivants :

1. Empêcher l'apparition de cendres et de restes carbonisés sur les aliments.
2. Prolonger la vie de la pierre à pizza.
3. Permet d'obtenir de meilleurs résultats de cuisson.

IMPORTANT

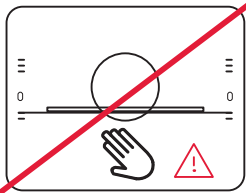

NE TOUCHEZ PAS L'INTÉRIEUR DU FOUR SANS PROTECTION QUAND IL EST CHAUD.

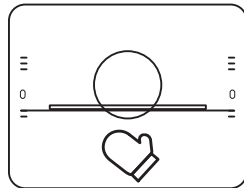

UTILISEZ UNE PROTECTION POUR RETIRER LES PLATEAUX ET LES GRILLES.

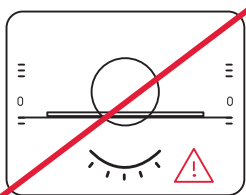

NE LAISSEZ PAS LE FOUR SANS SURVEILLANCE PENDANT QUE QUELQUE CHOSE CUIT À L'INTÉRIEUR.

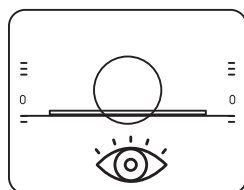

SURVEILLEZ LE FOUR PENDANT LA CUISSON.

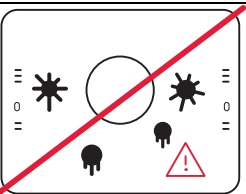

NE LAISSEZ PAS LA SALETÉ S'ACCUMULER

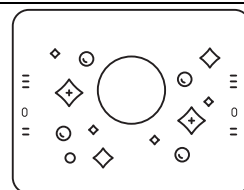

GARDEZ LE FOUR PROPRE.

Backofenbeschreibung

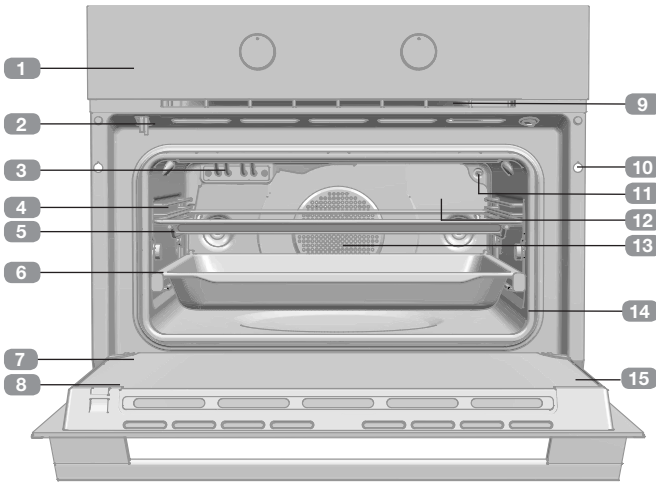

- 1 Vorderes Bedienfeld
- 2 Türsperre
- 3 Grill-Heizelement
- 4 Einschub
- 5 Pizzastein und Ofenrost
- 6 Backblech
- 7 Scharnier
- 8 Innenseibe
- 9 Kühlluftaustritt
- 10 Gerätemontage
- 11 Lampe
- 12 Rückblende
- 13 Gebläse
- 14 Ofentürdichtung
- 15 Tür

Vorderes Bedienfeld

HLC P-Modelle

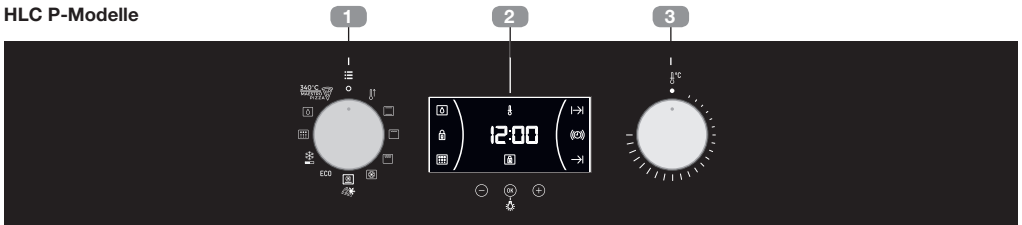

- 1 Funktionswahlschalter
- 2 Elektronische Uhr/Timer
- 3 Temperaturwahlschalter

Symbole de Funktionswahlschalters



Modelle HLC 8510 P















Backofenfunktionen



INFORMATION

Eine Beschreibung zur Nutzung der einzelnen Funktionen entnehmen Sie bitte der mitgelieferten Garanleitung.

-  **AUSSCHALTEN DES OFENS**
-  **SCHNELLES VORWÄRMEN**
-  **KONVENTIONELL: OBER- UND UNTERHITZE**
-  **GRILL**
-  **MAXIGRILL**
-  **TURBO**

-   **UNTERES ELEMENT + TURBO**
- ECO** **BIO**
-  **AUFTAUEN**
-  **PYROLYSE**
-  **HYDROCLEAN**
-  **MAESTRO PIZZA**

Wir stellen den MAESTRO PIZZA vor

Ihr neuer MAESTRO PIZZA-Ofen revolutioniert das Pizzabacken zuhause durch das exklusive Spezialheizverfahren mit hoher Temperatur. Dank der speziellen Heizfunktion in Kombination mit dem ebenfalls mitgelieferten Pizzastein können Sie in wenigen Minuten köstliche Pizzen aus frischem, hausgemachtem Pizzateig zubereiten, wie in den besten Pizzerien.

Der Ofen ist elektrisch und arbeitet mit einer sehr hohen Temperatur (340 °C). Das spezielle Ofendesign und die verstärkte Isolierung verhindern, dass die intensive Hitze aus dem Inneren des Ofens dringt, so dass Sie zu Hause in absoluter Sicherheit und Komfort damit garen können. Neben der Zubereitung von Pizzen aus perfektem frischem Teig können Sie mit Ihrem MAESTRO PIZZA-Ofen auch alle Arten von herkömmlichen Pizzen zubereiten, einschließlich

vorgebackener, fertiger Teige, Tiefkühlpizzen usw.

Der MAESTRO PIZZA ist ein hochmoderner Multifunktionsofen, mit dem auch traditionelle Gerichte wie in einem herkömmlichen Ofen zubereitet werden können.

Schließlich noch wird die Reinigung zu einer schnellen, einfachen und komfortablen Aufgabe, ohne chemische Produkte und Aufwand. Wählen Sie den geeigneten Pyrolysezyklus, je nachdem, wie verschmutzt der Ofen ist. Wischen Sie nach Abschluss des Zyklus die Oberflächen mit einem feuchten Tuch ab, um die Aschespuren zu entfernen (siehe Reinigungsfunktion).

Beschreibung der elektronischen Uhr/Timer



1 TASTEN

⊖, OK und ⊕: Zur Programmierung der Funktionen der elektronischen Uhr/Timer

2 SYMBOLE

Uhrfunktionen

⊙ **SUMMER:** Leuchtet bei Auswahl der Summerfunktion der Uhr auf. Erzeugt ein akustisches Signal, wenn die Zeit abgelaufen ist. Der Backofen wird nicht ausgeschaltet, wenn die Zeit abgelaufen ist. Diese Funktion kann auch genutzt werden, wenn der Backofen in Betrieb ist.

⌒ und → **PROGRAMMIERUNG:** Leuchtet auf, um anzuzeigen, dass der Ofen programmiert ist (Gar-, Stopp- oder Gesamtzeit).

- ⌒ **Garzeit:** Ermöglicht das Garen während einer gewählten Zeit. Danach schaltet sich der Backofen automatisch aus.
- → **Garstopzeit:** Mit dieser Funktion können Sie die Garstopzeit programmieren, nach der sich der Ofen automatisch ausschaltet.
- ⌒ und → **Garzeit und Garstopzeit:** Ermöglicht die Einstellung der Dauer und der Endzeit des Garvorgangs. Der Backofen schaltet sich zur eingestellten Zeit automatisch ein und arbeitet für die gewählte Garzeit (Garzeit). Er schaltet sich dann zur angegebenen Zeit (Garstopzeit) automatisch ab.

🔒 **UHR-/TIMERSPERRE:** Zeigt an, dass die Touch-Tasten der Schaltuhr gesperrt sind, um zu verhindern, dass sie von Kleinkindern manipuliert werden können.

Sonstige Funktionen

🔥 **ERHITZEN:** Zeigt an, dass der Ofen Wärme auf die Speisen überträgt.

💧 **HYDROCLEAN:** Leuchtet während der Teka Hydroclean®-Funktion.

⌘ **PYROLYSE:** Nur bei **Pyrolyse-Modellen.** Leuchtet während der Pyrolyse-Reinigungsfunktion.

🔒 **TÜRSPERRE:** Nur bei **Pyrolyse-Modellen.** Zeigt an, dass die Tür gesperrt ist. Das kann durch manuelle oder automatische Sperrung während der Pyrolyse-Funktion bedingt sein.



WARNHINWEIS

Die Empfindlichkeit der Touch-Tasten passt sich ständig den Umgebungsbedingungen an. Stellen Sie sicher, dass die Oberfläche des vorderen Bedienfelds sauber und frei von Hindernissen ist, wenn Sie den Ofen einstecken. Sollte die Uhr bei Berührung der Tasten nicht richtig reagieren, ist der Ofen vom Stromnetz zu trennen und nach einem Augenblick wieder anzuschließen. Auf diese Weise stellen sich die Sensoren automatisch richtig ein und reagieren wieder auf Berührung mit dem Finger.

UHRZEITEINSTELLUNG

- Um die Uhrzeit des Backofens einzustellen, müssen der Funktions- und der Temperaturregler auf **0** stehen.
- Beim Einstecken des Ofens blinkt die Uhrzeit 12:00 auf der Uhr.
- Durch Berühren von ⊖ oder ⊕ werden die Stunden und danach die Minuten ein-

gestellt. Zwei Pieptöne nacheinander bestätigen die gewählte Zeit.

- Zum Einstellen der Uhrzeit berühren Sie \ominus oder \oplus , bis die Uhrzeit zu blinken beginnt. Berühren Sie OK und folgen Sie den im obigen Punkt beschriebenen Schritten.



HINWEIS

Die Uhr verfügt über einen Nachtmodus, der die Displaybeleuchtung zwischen 00:00 und 6:00 Uhr dimmt.



WARNHINWEIS

Im Falle eines Stromausfalls wird die Programmierung der elektronischen Uhr gelöscht. In diesem Fall müssen Sie die Funktions- und Temperaturwahlschalter auf die Stellung \circ stellen.

Die Uhrzeit 12:00 wird angezeigt, und Sie können dann die Uhrzeit wie oben beschrieben einstellen. Falls die Ofentür vor dem Stromausfall gesperrt war, leuchtet das Sperrsymbol auf, bis die Tür entsperrt wird.

Das kann in Abhängigkeit von der Temperatur, auf der sich der Backofen befindet, mehrere Minuten dauern. Während dieser Zeit können Sie die Uhr nicht einstellen. Sobald die Tür entsperrt ist, können Sie die Uhrzeit wie oben beschrieben einstellen.

Verwendung Ihres Ofens

MANUELLER BETRIEB

- Nach Einstellung der Uhrzeit ist der Backofen funktionsbereit. Wählen Sie eine Garfunktion und eine Temperatur.



INFORMATION

Bei Modellen mit elektronischer Temperatureinstellung erscheint die Temperatur auf der Uhranzeige, sobald der Wahlschalter gedreht wird.

Nachdem die Temperatur ausgewählt wurde, erscheint wieder automatisch die Uhrzeit auf der Anzeige.

Um die Temperatur während des Garvorgangs anzuzeigen, drehen Sie den Temperaturregler, als ob Sie die Temperatur ändern wollten.

- Sie sehen, dass das Symbol f während des Garens leuchtet, um die Wärmeübertragung auf die Lebensmittel anzuzeigen. Dieses Symbol erlischt, wenn die gewählte Temperatur erreicht ist.
- Stellen Sie die Bedienelemente auf \circ , um den Ofen auszuschalten.



INFORMATION

Bei Beginn des Garvorgangs zeigt der Backofen die bisherige Garzeit an.

OFEN-TIMER-FUNKTION

Programmierung des Summers

1. Betätigen Sie \ominus oder \oplus , bis das Symbol Ⓢ auf dem Display blinkt und drücken Sie dann OK . Die Uhrzeit 00:00 wird auf dem Bildschirm angezeigt.
2. Wählen Sie die Zeit, nach der der Alarm ertönen soll, indem Sie \ominus oder \oplus drücken. Danach ertönen zur Bestätigung 2 aufeinander folgende Pieptöne und es wird der Countdown ab dem gewählten Zeitpunkt angezeigt. Das Symbol Ⓢ blinkt langsam.
3. Nach Ablauf der Zeit ertönt für 90 Sekunden ein akustisches Signal und das Symbol Ⓢ blinkt schnell.



HINWEIS

Bei der Summerfunktion schaltet sich der Backofen nach Ablauf der programmierten Dauer nicht ab.

4. Drücken Sie eine beliebige Taste, um den Alarm zu stoppen. Das Symbol Ⓢ wird dann ausgeblendet.

Wenn Sie die Summer-Zeit ändern möchten, müssen Sie die gezeigten Schritte erneut ausführen. Wenn Sie auf den Timer zugreifen, erscheint die aktuell verbleibende Zeit. Diese kann geändert werden.



HINWEIS

Bei der Timerfunktion wird die verbleibende Zeit permanent auf dem Display angezeigt. Wenn diese Funktion programmiert ist, kann weder die Uhrzeit noch die Gesamtzeit des programmierten Garvorgangs angezeigt werden.

Programmierung der Gardauer

1. Betätigen Sie \ominus oder \oplus , bis das Symbol $\rightarrow|$ auf dem Display blinkt und drücken Sie dann OK . Die Uhrzeit 00:00 wird auf dem Bildschirm angezeigt.
2. Wählen Sie die Zeit, nach der der Alarm ertönen soll, indem Sie \ominus oder \oplus drücken.

Danach ertönen zur Bestätigung 2 aufeinander folgende Pieptöne und es wird der Countdown ab dem gewählten Zeitpunkt angezeigt. Das Symbol $\rightarrow|$ blinkt langsam.

3. Wählen Sie mit den Backofenschaltern eine Funktion und eine Gartemperatur.
4. Nach Ablauf der Garzeit schaltet sich der Backofen aus, es ertönt ein akustisches Signal und das Symbol $\rightarrow|$ blinkt schnell.
5. Berühren Sie eine beliebige Taste, um das Alarm zu stoppen und das Symbol $\rightarrow|$ auszuschalten. Der Backofen schaltet sich wieder ein.
6. Stellen Sie die Regler auf die Position \circ , um den Ofen auszuschalten.

Sie können jederzeit die restliche Gardauer ändern, indem Sie \ominus oder \oplus berühren, bis das Symbol $\rightarrow|$ schnell blinkt. Drücken Sie anschließend OK , um die Zeit zu ändern.



HINWEIS

Bei der Gardauerfunktion wird die verbleibende Zeit permanent auf dem Display angezeigt. Ist die Funktion programmiert, kann die aktuelle Uhrzeit nicht auf dem Display angezeigt werden.

Programmierung des Garzeit-Endes

1. Betätigen Sie \ominus oder \oplus , bis das Symbol $\rightarrow|$ auf dem Display blinkt und drücken Sie dann OK . Auf dem Display erscheint die aktuelle Uhrzeit.
2. Wählen Sie die Zeit, nach der der Alarm ertönen soll, indem Sie \ominus oder \oplus drücken. Danach ertönen zur Bestätigung 2 aufeinander folgende Pieptöne und es wird der Countdown ab dem gewählten Zeitpunkt angezeigt. Das Symbol $\rightarrow|$ blinkt langsam.
3. Wählen Sie eine Garfunktion und eine Temperatur.
4. Nach Ablauf der programmierten Zeit schaltet sich der Backofen aus, es ertönt ein akustisches Signal und das Symbol $\rightarrow|$ blinkt schnell.

5. Berühren Sie irgendeine Taste, um den Alarm zu stoppen und das Symbol $\rightarrow|$ auszuschalten. Der Backofen schaltet sich wieder ein.
 6. Stellen Sie die Regler auf die Position \circ , um den Ofen auszuschalten.
Sie können jederzeit die restliche Gardauer ändern, indem Sie \ominus oder \oplus berühren, bis das Symbol $\rightarrow|$ schnell blinkt. Drücken Sie anschließend OK , um die Zeit zu ändern.
- ### Programmierung der Gardauer und des Garzeit-Endes
1. Betätigen Sie \ominus oder \oplus , bis das Symbol $| \rightarrow$ auf dem Display blinkt und drücken Sie dann OK . Die Uhrzeit 00:00 wird auf dem Bildschirm angezeigt.
 2. Wählen Sie die Gardauer, indem Sie \ominus oder \oplus berühren. Anschließend ertönen zwei Pieptöne, die Restzeit erscheint im Display und das Symbol $| \rightarrow$ blinkt langsam.
 3. Betätigen Sie \ominus oder \oplus , bis das Symbol $\rightarrow|$ auf dem Display blinkt und drücken Sie dann OK . Auf dem Display erscheint die vorgesehene Endzeit der Garung.
 4. Wählen Sie die Gardauer, indem Sie \ominus oder \oplus berühren. Anschließend ertönt ein doppelter Piepton und die aktuelle Uhrzeit wird auf dem Display angezeigt.
 5. Wählen Sie eine Garfunktion und eine Temperatur. Der Backofen bleibt ausgeschaltet und die Symbole $| \rightarrow$ und $\rightarrow|$ leuchten auf. Ihr Backofen ist nun programmiert.
 6. Wenn die eingestellte Uhrzeit des Garbeginns erreicht ist, schaltet sich der Backofen ein und führt den Garvorgang während der vorgewählten Zeit durch.
 7. Während des Garens wird die verbleibende Garzeit angezeigt und das Symbol $| \rightarrow$ blinkt langsam.
 8. Nach Ablauf der programmierten Zeit schaltet sich der Backofen aus, es ertönt ein akustisches Signal und das Symbol $| \rightarrow$ blinkt schnell.
 9. Berühren Sie irgendeine Taste, um den Alarm zu stoppen und das Symbol $| \rightarrow$ auszuschalten. Der Backofen schaltet sich wieder ein.
 10. Stellen Sie die Bedienelemente auf \circ , um den Ofen auszuschalten.
Sie können jederzeit die restliche Gardauer ändern, indem Sie \ominus oder \oplus berühren, bis das Symbol $| \rightarrow$ schnell blinkt. Drücken Sie anschließend OK , um die Zeit zu ändern.

Garen mit dem MAESTRO PIZZA

Zur Verwendung Ihres MAESTRO PIZZA heizen Sie den Ofen zunächst auf die idealen Garbedingungen (340 °C) vor. Vorbereitung:

1. Setzen Sie den Backofenrost auf die im Inneren Ihres Backofens angebrachten Teleskopschienen auf.
 2. Legen Sie anschließend den Pizzastein auf den Ofenrost.
 3. Nehmen Sie das mit dem Ofen gelieferte emaillierte Blech heraus und schließen Sie die Tür.
-  **WARNHINWEIS**

Denken Sie daran, dass es beim Vorheizen sehr wichtig ist, darauf zu achten, dass der Pizzastein im Ofen platziert wurde. Damit wird gewährleistet, dass der Pizzastein die richtige Temperatur erreicht und optimale Garergebnisse erzielt werden.
4. Drehen Sie den Ofenregler auf MAESTRO PIZZA .
 5. Der Wert 340° wird auf dem Uhr-Display angezeigt.



6. Wenn Sie die OK-Taste auf dem vorderen Bedienfeld drücken, bestätigt ein Summer den Vorgang und der Ofen beginnt mit dem Vorheizen, bis die optimale Betriebstemperatur erreicht ist.
7. Die Vorheizzeit beträgt 28 Minuten. Die Restzeit des Vorheizvorgangs wird auf der Uhr angezeigt.

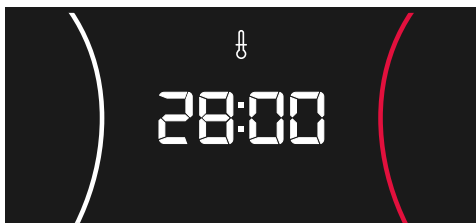

WARNHINWEIS

Denken Sie daran, dass Sieden Ofen 28 Minuten vorheizen müssen, bevor Sie mit dem Backen von Pizzen beginnen können.

8. Nach Ablauf der 28 Minuten gibt der Ofen einen Summton ab und blinkt 340° blinkt auf der Uhranzeige.
9. Berühren Sie die OK-Taste, um den Summer auszuschalten.
10. Öffnen Sie die Tür und schieben Sie die Pizza mit dem Pizzaschieber in den Ofen.
11. Beim Schließen der Tür wird die Garzeit des Ofens im Uhrendisplay angezeigt.
12. Lassen Sie die Pizza die erforderliche Zeit backen (siehe Tabelle mit den Garzeiten je nach Pizzatyp).

WARNHINWEIS

Öffnen Sie die Tür nicht unnötig, während Sie Ihre Pizzen backen, um Wärmeverluste zu vermeiden.

Wenn die Tür geöffnet und geschlossen wird, kehrt die in der Uhranzeige angezeigte Garzeit auf 00:00 zurück.

13. Wenn Sie Ihre Pizzen fertig gebacken haben, drehen Sie den Drehregler auf 0, um den Ofen auszuschalten.

WARNHINWEIS

Denken Sie daran, Sie haben 90 Minuten Zeit, um Ihre Pizzen zu backen. Nach dieser Zeit schaltet der Ofen aus Sicherheitsgründen ab und die Meldung "STOPP" wird angezeigt.

Die Meldung STOP in der Uhranzeige verschwindet erst, wenn der Ofen abgekühlt ist.



ACHTUNG

Der Garprozess ist sehr schnell, wenn Sie die MAESTRO PIZZA-Funktion nutzen. Deshalb empfehlen wir Ihnen, am Ofen zu bleiben und den Fortschritt und die Garzeit jederzeit zu überwachen, um beste Ergebnisse zu erzielen. Wenn Sie den Ofen nicht überwachen, könnte Ihre Pizza austrocknen oder verbrennen.

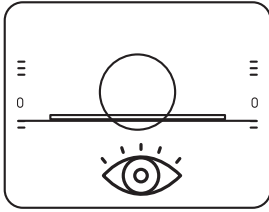

VERWENDUNG DES PIZZASTEINS



Für ein optimales Ergebnis beim Backen mit dem mitgelieferten Pizzastein muss er zunächst bei leerem Ofen vorgeheizt werden. So wird sichergestellt, dass er die perfekte Temperatur zum Backen Ihrer Pizzen erreicht.



Legen Sie den Pizzastein auf den Rost auf den mitgelieferten Teleskopschienen. Diese Schienen machen das Einsetzen und Entfernen des Steins leichter.

TIEFKÜHLPIZZA BACKEN

Diese Art von Pizza erfordert andere Garbedingungen. Gehen Sie folgendermaßen vor:

1. Verwenden Sie nicht den Pizzastein.
2. Drehen Sie den Ofenregler auf .
3. Drehen Sie den Temperaturregler, bis die Uhr 200 °C oder die vom Pizzalieferanten empfohlene Temperatur anzeigt.
4. Heizen Sie den Ofen vor, bis die gewünschte Temperatur erreicht ist. Wenn diese Temperatur erreicht ist, erlischt das Thermostatsymbol .

5. Legen Sie die Pizza auf den Ofenrost.
6. Backen Sie die Pizza für 10-12 Minuten (oder die vom Pizzalieferanten empfohlene Zeit).

BELEUCHTUNG IN IHREM MAESTRO PIZZA-OFEN

Die Beleuchtung im Inneren des Ofens ist während des Garvorgangs normalerweise ausgeschaltet, unabhängig von der gewählten Funktion.

Wenn Sie während der Zubereitung die Innenbeleuchtung einschalten möchten:

1. Berühren Sie den OK-Sensor  auf dem vorderen Bedienfeld; die Innenbeleuchtung geht an.
2. Wenn Sie den OK-Sensor erneut berühren, schaltet sich das Innenlicht aus.
3. Nach 30 Sekunden schaltet sich das Licht automatisch aus.
4. Wenn die Ofentür geöffnet wird, geht die Innenbeleuchtung an.









INFORMATION



Während der Vorheizfunktion des MAESTRO PIZZA bleibt die Lampe aus und der OK-Sensor ist deaktiviert.

PIZZA-BACKTABELLE - PIZZASORTEN

Die folgenden Pizzasorten können Sie mit Ihrem MAESTRO PIZZA-Ofen anhand dieser Gartabelle zubereiten:

PIZZA-ART	Funktionswahl-schalter	Temperaturwahl-schalter	Ungefähre Garzeit	Pizza-stein	Vorwärmzeit des Ofens
Frischer hausgemachter Teig	340°C MAESTRO PIZZA 	-----	3 - 4 Min	JA	28 min.
Vorgefertigter frischer Teig	340°C MAESTRO PIZZA 	-----	3 - 4 Min	JA	28 min.
Gerollter dünner Boden	340°C MAESTRO PIZZA 	-----	3 - 4 Min	JA	28 min.
Gerollter Standardteig	340°C MAESTRO PIZZA 	-----	3 - 4 Min	JA	28 min.
Frische, vorgebackene Pizza		220 °C	8 Min.	NEIN	15 Min.
Tiefkühlpizza		210 °C	10 Min.	NEIN	15 Min.

Für das beste Ergebnis:

1. Frischteig- und Dünnboden-Rollteigpizza mit der MAESTRO PIZZA-Funktion 
2. Tiefkühl- und Fertigpizza mit der Funktion 

WARNHINWEIS

Verwenden Sie zum Backen von Pizza aus frischem Teig den Pizzastein in der in der Abbildung gezeigten Höhe.



WARNHINWEIS

Für optimale Ergebnisse beim Pizza-Backen mit frischem Teig rollen Sie den Teig so gleichmäßig wie möglich aus. Wenn der Teig nicht richtig ausgerollt wurde, wird das Ergebnis ungleichmäßig.

WARNHINWEIS

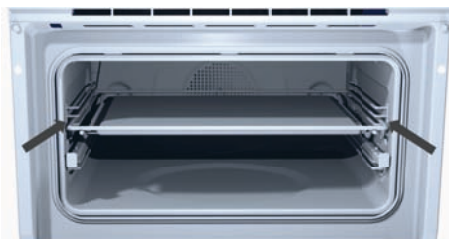

Für ein besseres und kunsprigeres Toastergebnis, platzieren Sie den Pizzastein auf der Höhe, die von den Pfeilen angezeigt wird.



Sicherheitsfunktionen

KINDERSICHERUNG

Diese Funktion kann während des Backofenbetriebs jederzeit gewählt werden.

Halten Sie zum Aktivieren dieser Funktion die Taste  gedrückt, bis Sie einen Piepton hören und das Symbol  auf dem Bildschirm angezeigt wird. Die Uhr und der Timer werden blockiert.

Wenn der Backofen ausgeschaltet ist und Sie die Kindersicherung aktivieren, gart der Backofen auch dann nicht, wenn Sie eine Garfunktion wählen.

Wenn Sie diese Funktion aktivieren, während Sie mit dem Ofen backen oder braten, blockieren Sie nur die Handhabung des elektronischen Timers.

Halten Sie zum Aktivieren dieser Funktion die Taste  gedrückt, bis Sie einen Piepton hören.

MANUELLE TÜRSPERRE

Nur in Pyrolyse-Modellen.

Mit dieser Funktion kann die Backofentür gesperrt werden.







WICHTIG

Diese Funktion kann nur gewählt werden, wenn der Funktionsschalter des Backofens auf der Ruhestellung  steht. Sobald die Tür gesperrt ist, können Sie den normalen Garvorgang starten.

Gehen Sie zum Aktivieren/Deaktivieren der Türsperre wie folgt vor:

Teka Hydroclean®-Funktion

Diese Funktion dient zur Reinigung von Fett und Schmutz an den Wänden des Ofens. Um die Reinigung des Ofens zu erleichtern, lassen Sie keine Schmutzansammlungen zu. Reinigen Sie den Ofen häufig.

1. Betätigen Sie  oder , bis das Symbol  auf dem Display blinkt. Der aktuelle Zustand des Türschlosses wird angezeigt. "On", wenn die Sperre aktiv ist, und "Off", wenn sie deaktiviert ist.
2. Drücken Sie . Es ertönt ein Piepton und das Schloss schließt, wenn es "Off" war, und öffnet, wenn es "On" war.



WARNHINWEIS

Prüfen Sie vor dem Aktivieren der Sperre, dass die Backofentür richtig geschlossen ist. Ist die Tür nicht korrekt geschlossen, wird sie nicht verriegelt und es ertönt ein Alarm. Schalten Sie in diesem Fall den Alarm aus, indem Sie eine beliebige Taste auf der Uhr drücken, schließen Sie die Tür korrekt und aktivieren Sie die Sperre erneut wie beschrieben.

3. Nachdem die Tür korrekt ver-/entriegelt wurde, wird ihr neuer Zustand auf dem Display angezeigt. Bei aktivierter Sperre leuchtet das Symbol  auf dem Bildschirm.



WICHTIG

Um die Tür während des Garvorgangs zu entsperren, drehen Sie den Drehregler in die Ruhestellung  und entriegeln Sie die Tür gemäß den obigen Anweisungen. Wenn die Tür entriegelt ist, drehen Sie den Drehregler in die vorherige Position, um den Garvorgang fortzusetzen.

PROGRAMMIEREN DER TEKA HYDROCLEAN®-FUNKTION



WARNHINWEIS

Gießen Sie kein Wasser in das Innere des heißen Ofens. Dies könnte die Emaille des Ofens beschädigen.

Führen Sie den Zyklus immer aus, wenn der Ofen kalt ist. Falls der Ofen zu heiß ist, könnten Ofen und Emaille beschädigt werden.

Entfernen Sie zunächst die Bleche und das gesamte Zubehör aus dem Ofen. Dazu zählen auch die Einschübe und Teleskopstangen. Befolgen Sie dazu die Anweisungen in der mitgelieferten Installations- und Wartungsanleitung.

1. Wischen Sie den kalten Ofenboden mit einem Tuch ab.

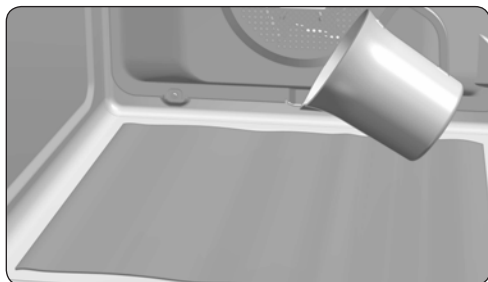



2. Gießen Sie langsam 200 ml Wasser in den Garraum.



INFORMATION

Geben Sie für beste Ergebnisse einen Teelöffel mildes Spülmittel in das Wasserbad, bevor Sie es über das Tuch gießen.

3. Drehen Sie den Ofenregler auf .
4. Ein Signalton bestätigt, dass die Teka Hydroclean®-Funktion gestartet wurde; das Symbol  blinkt langsam und die bis zum Ende des Zyklus verbleibende Zeit wird auf dem Display angezeigt.



WICHTIG



Die Dauer dieser Funktion kann nicht geändert werden. Um den Zyklus vorzeitig zu beenden, drehen Sie den Drehregler auf .

5. Am Ende des Zyklus schaltet sich der Ofen aus, es ertönt ein Piepton und das Symbol  blinkt schnell.



WICHTIG

Öffnen Sie die Ofentür nicht, bis die Hydroclean®-Funktion beendet ist. Die abschließende Abkühlphase ist erforderlich, damit die Funktion wirklich wirksam ist.

6. Berühren Sie eine beliebige Taste, um das akustische Signal zu stoppen und das Symbol  auszuschalten.
7. Drehen Sie den Funktionswahlschalter auf .
8. Jetzt können Sie mit einem Tuch den restlichen Schmutz und das Restwasser aus dem Ofen entfernen.

Die Hydroclean®-Funktion arbeitet bei niedriger Temperatur. Die Abkühlzeiten können jedoch je nach Umgebungstemperatur variieren.



WARNHINWEIS

Stellen Sie vor dem Berühren von Innenflächen sicher, dass der Ofen abgekühlt ist.

Nach Ausführung der Hydroclean®-Funktion ist eine gründlichere Reinigung erforderlich. Verwenden Sie dazu neutrale Reiniger und nicht scheuernde Tücher.

Pyrolyse-Selbstreinigungsfunktion



WARNHINWEIS

Bevor Sie den Pyrolyse-Reinigungszyklus ausführen, sollten Sie unbedingt die Sicherheitsanleitungen im Einbau- und Wartungshandbuch aufmerksam lesen.

Diese Funktion führt einen Pyrolyse-Reinigungszyklus durch, bei dem durch extrem hohe Temperaturen im Ofeninneren das angesammelte Fett verkohlt wird.

In der Regel sollte alle 4-5 Garzyklen ein Pyrolysezyklus durchgeführt werden, wobei das für die im Ofen angesammelte Schmutzmenge am besten geeignete Programm zu verwenden ist. Je mehr Verschmutzung, desto länger das Programm.

Während der Pyrolyse bleibt das Innenlicht des Backofens ausgeschaltet.

PROGRAMMIEREN DER PYROLYSE-FUNKTION



WICHTIG

Vor Beginn der Pyrolyse müssen Sie alles Zubehör und Geschirr aus dem Ofen entfernen, einschließlich Stützen und/oder Teleskopführungen. Befolgen Sie dazu die Anweisungen in der mitgelieferten Installations- und Wartungsanleitung.



WARNHINWEIS

Entfernen Sie verschüttete Flüssigkeiten oder überschüssigen Schmutz aus dem Inneren des Ofens, da diese während der Pyrolysefunktion Feuer fangen könnten.



WARNHINWEIS

Prüfen Sie vor dem Aktivieren der Pyrolysefunktion, dass die Backofentür richtig geschlossen ist.

1. Drehen Sie den Ofenregler auf Pyrolyse:

2. Nach ein paar Sekunden leuchtet das Symbol auf dem Uhrendisplay auf und die Anzeige P2 erscheint (Pyrolyseprogramm 2).

3. Jetzt können Sie das Pyrolyseprogramm mit den Tasten und zwischen P1, P2 und P3 umschalten:

P1: Milde Pyrolyse. Eine Stunde.

P2: Normale Pyrolyse. Eineinhalb Stunden.

P3: Intensive Pyrolyse. Zwei Stunden.

4. Nach Auswahl des gewünschten Programms, drücken Sie . Unmittelbar danach wird die automatische Türverriegelung aktiviert.



WARNHINWEIS

Falls die Tür nicht korrekt geschlossen ist, wird sie nicht verriegelt, es ertönt ein Alarm und die Pyrolyse startet nicht.

Schalten Sie in diesem Fall den Alarm durch Drücken einer beliebigen Taste auf der Uhr aus, schließen Sie die Tür richtig, drehen Sie den Drehregler auf und wählen Sie das Pyrolyseprogramm erneut gemäß den obigen Anweisungen.

5. Sobald die Tür gesperrt ist, leuchtet das Symbol auf dem Display der Schaltuhr auf und wird die bis zum Ende der Pyrolyse verbleibende Zeit angezeigt.



WICHTIG

Zu diesem Zeitpunkt ist der Backofen programmiert und führt den Pyrolyse-Reinigungsvorgang durch. Während der Ausführung dieses Vorgangs kann keine Funktion der Backofenuhr außer der Kindersicherung gewählt werden.

Versuchen Sie nicht, die Ofentür zu öffnen, da dies den Reinigungsvorgang unterbrechen würde.

6. Nach Abschluss der Pyrolyse-Reinigung ertönt ein Piepton, das Symbol blinkt und

die Uhr zeigt 0:00 an.

7. Drücken Sie eine beliebige Taste auf der Uhr, um das Piepen zu stoppen.
8. Drehen Sie den Funktionswahlschalter auf **0**.
9. Der Aufheizvorgang des Ofens ist beendet. Der Ofen ist jedoch zu heiß und kann nicht verwendet werden.

Die Kühlfunktion wird fortgesetzt und das Symbol  leuchtet, bis der Ofen abgekühlt ist.



WICHTIG

Aufgrund der hohen Temperaturen im Backofeninneren kann die Abkühldauer in Abhängigkeit von der Raumtemperatur schwanken.

10. Wenn der Ofen abgekühlt ist, erlischt das Symbol .
11. Öffnen Sie die Backofentür und entfernen Sie mit einem feuchten Tuch die Asche, die während des Reinigungsvorgangs entstanden ist. Verwenden Sie einen nichtmetallischen Scheuerlappen, um die schwer zugängliche Bereiche des Ofeninneren zu reinigen.
12. Vergessen Sie nach der Reinigung des Backofeninnenraums bitte nicht, die Halterungen und Zubehörteile wieder einzubauen.
13. Der Ofen ist jetzt wieder einsatzbereit.



WICHTIG

Sollten Sie Probleme mit der Programmierung und Verwendung dieser Funktion haben, lesen Sie bitte die mit dem Ofen mitgelieferte Installations- und Wartungsanleitung.

ABBRUCH DER PYROLYSEFUNKTION

Die Pyrolysefunktion ist automatisch und kann daher nur über die Uhrprogrammierung aktiviert werden. Um einen laufenden Pyrolysezyklus abzubrechen, müssen Sie den Ofen wie folgt de-

programmieren:

1. Drehen Sie den Drehregler auf **0**.

Auf der Uhr erscheint folgende Anzeige:

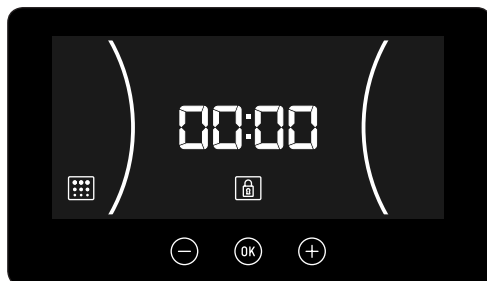

2. Je nach Temperatur im Inneren des Ofens gibt es zwei mögliche Situationen:
 - a) Gefährliche Innentemperatur: In diesem Fall bleibt die Tür so lange gesperrt, bis die Temperatur einen sicheren Wert erreicht.
 - b) Sichere Innentemperatur: Wenn die Innentemperatur im Backofen sicher ist, erfolgt die Entsperrung sofort.
3. Sobald die Tür entsperrt ist und geöffnet werden kann, wird die Uhrzeit wieder auf dem Uhrdisplay angezeigt.

Tipps zur optimalen Reinigung des Pizzasteins .

Wischen Sie den Pizzastein mit einem feuchten Tuch oder Schwamm ab und verwenden Sie dabei keine Seife oder Reinigungsmittel.



GEFAHR

Halten Sie den Stein niemals unter fließendes Wasser, da er in diesem Fall zu viel Wasser aufnehmen und später beim Erhitzen im Ofen brechen könnte.



WARNHINWEIS

Denken Sie daran, den Stein immer gründlich zu trocknen, bevor Sie ihn in den Ofen legen.

Wenn der Stein mit Speiseresten verkrustet ist, entfernen Sie diese mit einem Kunststoffspatel.



GEFAHR

Verwenden Sie niemals Metallspatel oder scharfe Messer, da diese die Oberfläche des Steins beschädigen oder den Stein zerbrechen könnten.

Denken Sie daran, dass der Pizzastein nach der Benutzung nicht mehr so aussieht wie beim ersten Mal.

Durch eine sorgfältige Reinigung des Pizzasteins erzielen Sie folgende Vorteile:

1. Sie verhindern das Anhaften von Asche und verkohlten Resten am Backgut.
2. Sie verlängern die Lebensdauer des Pizzasteins.
3. Sie erzielen bessere Garergebnisse.

WICHTIG

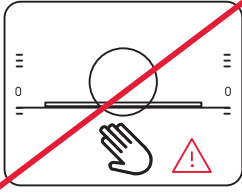

BERÜHREN SIE DAS INNERE DES OFENS NICHT UNGESCHÜTZT, WENN ER HEISS IST.

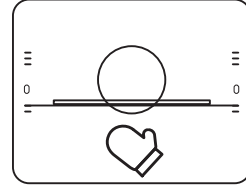

VERWENDEN SIE GEEIGNETE SCHUTZAUSRÜSTUNG, UM DIE ABLAGEN UND GITTER ZU ENTFERNEN.

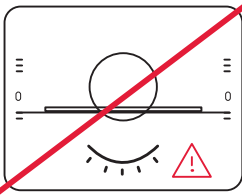

LASSEN SIE DEN OFEN WÄHREND DES GARVORGANGS NICHT UNBEAUFICHTIGT.

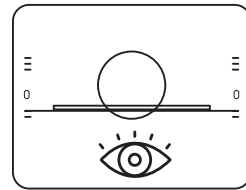

ÜBERWACHEN SIE DEN OFEN WÄHREND DES GARVORGANGS.

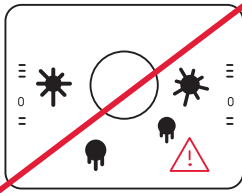

LASSEN SIE KEINE SCHMUTZABLAGERUNGEN ZU.

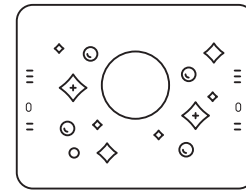

HALTEN SIE DEN OFEN SAUBER.

Beschrijving van de oven

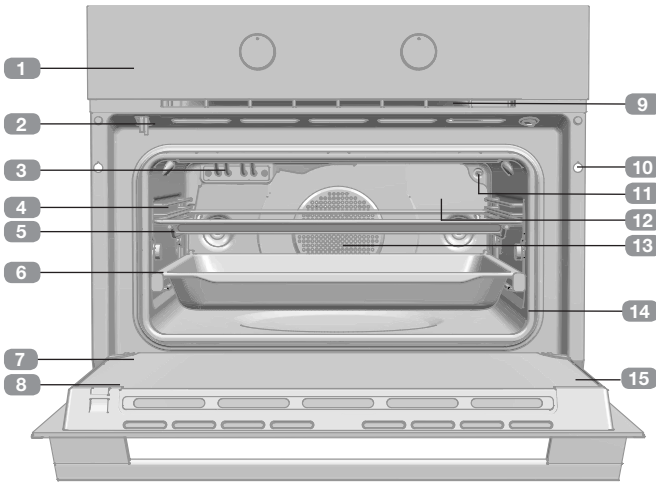

- 1 Voorkant bedieningspaneel
- 2 Deurvergrendeling
- 3 Grillverwarmingselement
- 4 Bakbliksteun
- 5 Pizzasteen en ovenrooster
- 6 Bakplaat
- 7 Scharnier
- 8 Binnenglas
- 9 Koelluchtuitlaat
- 10 Unitbevestiging
- 11 Lamp
- 12 Achterpaneel
- 13 Turbine
- 14 Afdichting ovendeur
- 15 Deur

Voorkant bedieningspaneel

HLC P-modellen

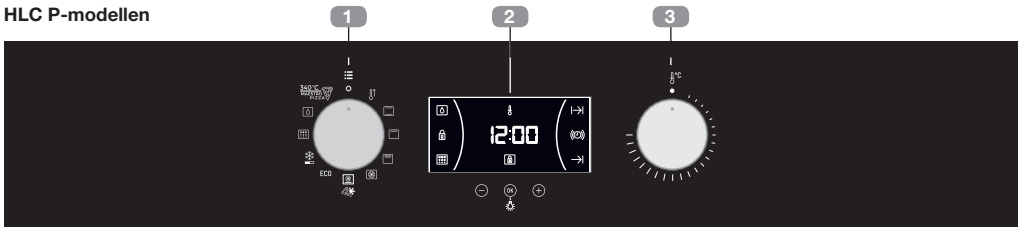

- 1 Functieschakelaar
- 2 Elektronische klok/timer
- 3 Temperatuurschakelaar

Symbolen functieschakelaar



Modellen HLC 8510 P













Functies van de oven



INFORMATIE

Raadpleeg voor een beschrijving voor iedere functie de kookgids die met de oven is meegeleverd.

-  **DE OVEN UITSCHAKELEN**
-  **SNEL VOORVERWARMEN**
-  **CONVENTIONEEL: BOVEN- EN ONDERVERWARMING**
-  **GRILL**
-  **MAXIGRILL**
-  **TURBO**

-  **ONDERPLAAT+TURBO**
- ECO**
-  **ONTDOOIE**
-  **PYROLYSE**
-  **HYDROCLEAN**
-  **MAESTRO PIZZA**

Introductie van de MAESTRO PIZZA

Uw nieuwe MAESTRO PIZZA-oven brengt een revolutie in het maken van pizza's thuis, dankzij het exclusieve speciale verwarmingsproces op hoge temperatuur. De speciale verwarmfunctie in combinatie met de pizzasteen die ook wordt meegeleverd laat u in maar een paar minuten heerlijke pizza's bereiden met gebruik van zelfgemaakte pizzadeeg, net als in de beste pizzeria's.

De oven werkt op elektriciteit en functioneert op zeer hoge temperaturen (340 °C). Het speciale structuurontwerp en de versterkte isolatie voorkomt dat de intense hitte binnenin de oven naar buiten kan komen, waardoor u thuis volledig veilig en comfortabel gerechten kunt bereiden. Naast het maken van pizza's met perfect vers

deeg kunt u uw MAESTRO PIZZA-oven ook gebruiken om allerlei soorten conventionele pizza's te bereiden, waaronder voorgebakken, met kant-en-klare bodem, diepvriespizza's, enz. De MAESTRO PIZZA is een ultramoderne multifunctionele oven die ook kan worden gebruikt om traditionele gerechten te bereiden net als in een traditionele oven.

En tot slot wordt het reinigen een snelle, eenvoudige en comfortabele taak, zonder dat er chemische producten of inspanningen nodig zijn. Kies de juiste pyrolysecyclus, afhankelijk van hoe vuil de oven is. Als de cyclus is voltooid, veegt u de oppervlakken gewoon af met een vochtige doek om eventuele sporen van as te verwijderen (zie reinigingsfunctie).

Beschrijving van de elektronische klok/timer



1 TOETSEN

⊖, OK en ⊕: Staat het programmeren van de functies van de elektronische klok/timer toe

2 SYMBOLEN

Functies van de klok

KOOKWEKKER: Gaat branden als de kookwekkerfunctie van de klok wordt geselecteerd. Geeft een geluidssignaal na afloop van de ingestelde tijd. De oven gaat niet uit nadat de tijd is afgelopen. Deze functie kan ook gebruikt worden wanneer de oven in gebruik is.

en **PROGRAMMERING:** Gaat branden om aan te geven dat de oven is geprogrammeerd (bereidingstijd, eindtijd of totaal).

- **Bereidingstijd:** Met deze functie kunt u de bereidingstijd programmeren, waarna de oven automatisch uitschakelt.
- **Eindtijd van het bakproces:** Met deze functie kunt u de eindtijd programmeren, waarna de oven automatisch uitschakelt.
- en **Duur en eindtijd van het bakproces:** Om de duur en de eindtijd van het bakproces te programmeren. De oven gaat op de ingestelde tijd automatisch aan en functioneert gedurende de geselecteerde bereidingstijd (bereidingstijd). Vervolgens gaat hij automatisch uit op het aangeduide tijdstip (eindtijd).

VERGREDELING VAN DE KLOK/TIMER: Geeft aan dat de touchtoetsen van de klok zijn geblokkeerd zodat ze niet door kleine kinderen kunnen worden ingedrukt.

Andere functies

VERWARMING: Geeft aan dat de oven het voedsel verhit.

HYDROCLEAN: Gaat branden tijdens de Teka Hydroclean®-functie.

PYROLYSE: Alleen voor pyrolytische modellen. Gaat branden tijdens de pyrolysefunctie.

DEURVERGREDELING: Alleen voor pyrolytische modellen. Geeft aan dat de deur is vergrendeld. Dit kan handmatig of automatisch tijdens de pyrolysefunctie zijn gebeurd.

LET OP

De gevoeligheid van de touchtoetsen past zich continu aan de omgevingsomstandigheden aan. Wanneer u de oven op het elektriciteitsnet aansluit, dient u erop te letten dat het oppervlak van het bedieningspaneel op de voorkant schoon en obstakelvrij is. Als u de toetsen met uw vinger aanraakt maar de oven niet op juiste wijze reageert, koppel dan de oven van het elektriciteitsnet los en sluit hem na een tijdje opnieuw aan. Op deze manier worden de sensoren automatisch ingesteld en reageren zij opnieuw nadat ze met de vinger worden aangeraakt.

DE TIJD INSTELLEN

- De bedieningsknoppen en de temperatuurschakelaars moeten op stand staan om de oventijd in te stellen.
- Als u de stekker van de oven in het stopcontact steekt, knippert de klok 12:00.
- Druk op of om de uren aan te passen en daarna de minuten. Twee piepjes achter elkaar bevestigen de geselecteerde tijd.

- Druk om de tijd te wijzigen op \ominus of \oplus totdat de tijd gaat knipperen. Druk op OK en volg de in het vorige punt omschreven aanwijzingen op.



OPMERKING

Uw klok heeft een nachtverlichtingsfunctie, zodat de lichtsterkte van het scherm tussen 00:00 en 6:00 uur wordt gedimd.



LET OP

Bij een stroomonderbreking wordt de hele programmering van de elektronische klok gewist. Draai in dit geval de functie- en temperatuurschakelaars naar stand \circ .

De aanduiding 12:00 verschijnt, waarna u de tijd kunt instellen volgens de eerder genoemde aanwijzingen. Als de ovendeur voor de stroomonderbreking vergrendeld was, gaat het vergrendelingsymbool branden totdat de deur wordt ontgrendeld.

Dit kan een paar minuten duren, afhankelijk van de temperatuur van de oven. In deze tijd kan de klok niet worden gelijkgezet. Nadat de ovendeur is ontgrendeld, kunt u de klok gelijkzetten volgens de eerder genoemde aanwijzingen.

Gebruik van uw oven

HANDMATIGE WERKING

- Zodra de klok is ingesteld, is de oven klaar voor gebruik. Selecteer een temperatuur en bakfunctie.



INFORMATIE

Bij modellen met elektronische temperatuurregeling wordt de temperatuur op het scherm van de klok weergegeven als aan de keuzeknop wordt gedraaid.

Nadat de temperatuur is geselecteerd, gaat het scherm automatisch weer terug naar de klokweergave.

Om tijdens het bereidingsproces de temperatuur weer te geven, draait u aan de temperatuurschakelaar om de temperatuur te wijzigen.

- U zult zien dat het symbool flame tijdens het bakproces gaat branden om aan te geven dat het gerecht wordt verhit. Dit symbool gaat uit wanneer de geselecteerde temperatuur is bereikt.
- Stel de bediening in op \circ om de oven uit te schakelen.



INFORMATIE

Aan het begin van een bakproces geeft de oven aan hoe lang het bakken al aan de gang is.

OVENTIMERFUNCTIE

De kookwekker programmeren

1. Druk op \ominus of \oplus totdat symbool Ⓢ op het scherm knippert en druk dan op Ⓚ . De tijd 00:00 wordt op het scherm weergegeven.
2. Selecteer het tijdstip waarop de kookwekker moet afgaan door te drukken op \ominus of \oplus . Er klinken 2 pieptonen ter bevestiging en de aftelling vanaf de geselecteerde tijd wordt weergegeven. Symbool Ⓢ knippert langzaam.
3. Wanneer de tijd verstreken is, klinkt er 90 seconden lang een geluidssignaal en gaat het symbool Ⓢ snel knipperen.



OPMERKING

Met de kookwekkerfunctie gaat de oven na afloop van de geprogrammeerde tijd niet uit.

4. Druk een willekeurige toets in om het geluidssignaal uit te schakelen. Op dat moment gaat het symbool Ⓢ uit.

Wilt u de tijd van de kookwekker veranderen, voer de voornoemde stappen dan opnieuw uit. Als u naar de timer gaat, verschijnt de resterende tijd die u kunt veranderen.



OPMERKING

Met de kookwekkerfunctie wordt de resterende tijd permanent op het scherm weergegeven. Als deze functie is geprogrammeerd, kan noch de tijd noch de geprogrammeerde totale tijd op het scherm worden weergegeven.

De bereidingstijd programmeren

1. Druk op \ominus of \oplus totdat symbool ⌄ op het scherm knippert en druk dan op Ⓚ . De tijd 00:00 wordt op het scherm weergegeven.
2. Selecteer het tijdstip waarop de kookwekker moet afgaan door te drukken op \ominus of \oplus . Er klinken 2 pieptonen ter bevestiging en de aftelling vanaf de geselecteerde tijd

wordt weergegeven. Symbool ⌄ knippert langzaam.

3. Selecteer een bakfunctie en -temperatuur d.m.v. de ovenknoppen.
4. Wanneer de baktijd is verstreken, gaat de oven uit. Het alarm gaat af en het symbool ⌄ gaat snel knipperen.
5. Druk op een willekeurige knop om het geluidssignaal en symbool ⌄ uit te schakelen. De oven wordt weer ingeschakeld.
6. Zet de knoppen in stand ⦿ om de oven uit te zetten.

U kunt de resterende bereidingstijd op elk moment wijzigen door op \ominus of \oplus te drukken totdat het symbool ⌄ snel gaat knipperen. Druk vervolgens op Ⓚ om de tijd te wijzigen.



OPMERKING

Met de bereidingstijdfunctie wordt de resterende tijd permanent op het scherm weergegeven. Als deze functie is geprogrammeerd, kan de huidige tijd niet op het scherm worden weergegeven.

De eindtijd van het bakproces programmeren

1. Druk op \ominus of \oplus totdat symbool ⌄ op het scherm knippert en druk dan op Ⓚ . Op het scherm verschijnt de huidige tijd.
2. Selecteer het tijdstip waarop de kookwekker moet afgaan door te drukken op \ominus of \oplus . Er klinken 2 pieptonen ter bevestiging en de aftelling vanaf de geselecteerde tijd wordt weergegeven. Symbool ⌄ knippert langzaam.
3. Selecteer een temperatuur en bakfunctie.
4. Wanneer de geprogrammeerde eindtijd is bereikt, gaat de oven uit. Het alarm gaat af en het symbool ⌄ gaat snel knipperen.
5. Raak een willekeurige sensor aan om het geluidssignaal te stoppen en het symbool ⌄ uit te schakelen. De oven wordt weer ingeschakeld.

6. Zet de knoppen in stand **O** om de oven uit te zetten.

U kunt de resterende bereidingstijd op elk moment wijzigen door op **⊖** of **⊕** te drukken totdat het symbool **→|** snel gaat knipperen. Druk vervolgens op **OK** om de tijd te wijzigen.

Programmeren van de bereidingstijd en einde bereidingstijd

1. Druk op **⊖** of **⊕** totdat symbool **l→|** op het scherm knippert en druk dan op **OK**. De tijd 00:00 wordt op het scherm weergegeven.
2. Selecteer de duur van het bakproces door te drukken op **⊖** of **⊕**. Daarna klinken twee pieptonen, verschijnt de resterende tijd op het scherm en knippert symbool **l→|** langzaam.
3. Druk op **⊖** of **⊕** totdat symbool **→|** op het scherm knippert en druk dan op **OK**. Op het scherm verschijnt de geprogrammeerde eindtijd.
4. Stel de eindtijd van het bakproces in door te drukken op **⊖** of **⊕**. Daarna klinkt een dubbele pieptoon en wordt de huidige tijd op het scherm weergegeven.

5. Selecteer een temperatuur en bakfunctie. De oven blijft uitgeschakeld en de symbolen **l→|** en **→|** blijven branden. De oven is nu geprogrammeerd.

6. Zodra de tijd is gekomen om te starten met bakken, gaat de oven aan en blijft deze voor de ingestelde bereidingstijd aan.

7. Tijdens de bereiding wordt de resterende bereidingstijd weergegeven en knippert het symbool **l→|** langzaam.

8. Wanneer de geprogrammeerde eindtijd is bereikt, gaat de oven uit. Het geluidssignaal klinkt en het symbool **l→|** gaat snel knipperen.

9. Raak een willekeurige sensor aan om het geluidssignaal te stoppen en het symbool **l→|** uit te schakelen. De oven wordt weer ingeschakeld.

10. Stel de bediening in op **O** om de oven uit te schakelen.

U kunt de resterende bereidingstijd op elk moment wijzigen door op **⊖** of **⊕** te drukken totdat het symbool **l→|** snel gaat knipperen. Druk vervolgens op **OK** om de tijd te wijzigen.

Bereiding met MAESTRO PIZZA

Verwarm de oven voordat u de MAESTRO PIZZA gebruikt eerst voor op de ideale bereidingscondities (340 °C). Doe dit als volgt:

1. Plaats het ovenrooster op de telescopische geleiders die zich in de oven bevinden.
2. Plaats daarna de ovensteen op het ovenrooster.
3. Verwijder de geëmailleerde bakplaat die bij de oven is geleverd en sluit de deur.



LET OP

Vergeet niet de pizzasteen in de oven te plaatsen tijdens het voorverwarmen. Dit is van belang om te garanderen dat de pizzasteen de juiste temperatuur bereikt en de optimale bereidingsprestaties levert.

4. Draai de bereidingschakelaar naar MAESTRO PIZZA .
5. Op het klokscherm wordt 340° weergegeven.



- Als op de OK-sensor op het glas van het bedieningspaneel op de voorkant wordt gedrukt, bevestigt een geluidssignaal de werking en begint de oven met voorverwarmen totdat de optimale baktemperatuur wordt bereikt.
- Het voorverwarmen duurt 28 minuten. De resterende voorverwarmtijd wordt op de klok weergegeven.

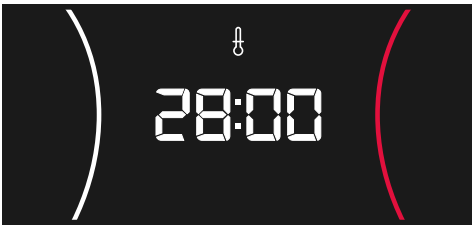

LET OP

Onthoud dat u de oven 28 minuten moet voorverwarmen voordat u de pizza's kunt bakken.

- Nadat de 28 minuten zijn verstreken, geeft de oven een geluidssignaal en gaat op het klokscherm 340° knipperen.
- Raak de OK-sensor aan om het geluidssignaal uit te schakelen.
- Open de deur en plaats de pizza in de oven met behulp van de pizzaschep.
- Bij het sluiten van de deur wordt de ovenbereidingstijd in het klokdisplay weergegeven.
- Laat de pizza bakken zolang nodig (zie de

tabel met bereidingstijden voor elk soort pizza).

LET OP

Open de deur tijdens de bereiding uitsluitend als dat echt nodig is, om te voorkomen dat er warmte verloren gaat.

Als de deur wordt geopend en gesloten, gaat de bereidingstijd die in het klokdisplay wordt weergegeven terug naar 00:00.

- Als de bereiding van de pizza's voltooid is, draait u de keuzeschakelaar naar 0 om te oven uit te schakelen.

LET OP

Onthoud dat u 90 minuten de tijd heeft om uw pizza's te bakken. Na deze periode schakelt de oven voor veiligheidsredenen uit en wordt de melding 'STOP' weergegeven.

De melding 'STOP' in het klokdisplay gaat pas uit als de oven is afgekoeld.



OPGELET

Het bakproces verloopt zeer snel wanneer u de MAESTRO PIZZA-functie gebruikt. Daarom raden wij u aan de voortgang en bereidingstijd te allen tijde te controleren om het beste resultaat te garanderen. Als u geen toezicht op de oven houdt, kan uw pizza uitdrogen of verbranden.

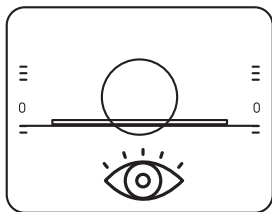

GEbruik VAN DE PIZZASTEEN



Om de beste resultaten te krijgen met de pizzasteen die bij uw oven is geleverd, moet de pizzasteen eerst worden voorverwarmd in een lege oven. Dit zorgt dat de perfecte temperatuur wordt bereikt om uw pizza's te bakken.



Plaats de pizzasteen op het rooster dat op de telescopische geleidingen ligt die met de oven zijn meegeleverd. Deze helpen u de steen te plaatsen en te verwijderen.

BAKKEN VAN DIEPVRIESPIZZA'S

Dit soort pizza's behoeft andere bereidingscondities. Ga als volgt te werk.

1. Maak geen gebruik van de pizzasteen.
2. Draai de bereidingschakelaar naar .
3. Draai de temperatuurschakelaar tot de klok 200 °C aanduidt of de temperatuur die door de pizzafabrikant wordt aanbevolen.
4. Verwarm de oven voor totdat de gewenste temperatuur wordt bereikt. Als deze temperatuur wordt bereikt, schakelt het thermostaatsymbool  uit.

5. Plaats de pizza op het ovenrooster.
6. Bak de pizza 10-12 minuten (of de tijd die wordt aanbevolen door de pizzafabrikant).

VERLICHTING IN UW PIZZA MASTER-OVEN

De verlichting in de oven wordt bij iedere geselecteerde functie normaliter uitgeschakeld tijdens het bakproces.

Als u tijdens de bereiding de binnenverlichting wilt inschakelen:

1. Raak de OK-sensor  op het bedieningspaneel op de voorkant aan en de binnenverlichting gaat aan.
2. Als de OK-sensor nogmaals wordt aangeraakt, schakelt de binnenverlichting uit.
3. Na 30 seconden gaat de verlichting automatisch uit.
4. Als de oven deur wordt geopend, gaat de binnenverlichting aan.









INFORMATIE

Tijdens het opwarmen van de MAESTRO PIZZA, blijft de verlichting uit en wordt de OK-sensor uitgeschakeld.

BEREIDINGSTABEL VOOR PIZZA - SOORTEN PIZZA'S

U kunt met uw MAESTRO PIZZA-oven verschillende soorten pizza's bereiden, volgens deze bereidingstabel:

SOORT PIZZA	Functie-schakelaar	Temperatuurschakelaar	Geschatte baktijd	Pizza-steen	Voorverwarmingstijd oven
Vers zelfgemaakt deeg	340°C MAESTRO PIZZA 	-----	3 - 4 min.	JA	28 min.
Kant-en-klaar vers deeg	340°C MAESTRO PIZZA 	-----	3 - 4 min.	JA	28 min.
Opgerold uit blik	340°C MAESTRO PIZZA 	-----	3 - 4 min.	JA	28 min.
Opgerold standaard deeg	340°C MAESTRO PIZZA 	-----	3 - 4 min.	JA	28 min.
Verse voorgebakken pizza's		220 °C	8 min.	NEE	15 min.
Diepvriespizza's		210 °C	10 min.	NEE	15 min.

De beste resultaten in het kort:

1. Vers deeg en opgerold pizzadeeg uit blik met gebruik van de MAESTRO PIZZA-functie 
2. Diepvries- en voorgebakken pizza's met de functie 

LET OP

Gebruik bij het bakken van pizza's met vers deeg de pizzasteen op de hoogte zoals aangegeven in de afbeelding.



LET OP

Rol voor optimale resultaten bij het bakken van pizza's met vers deeg het deeg zoveel mogelijk uit. Als het deeg niet juist is uitgerold, wordt het resultaat ongelijkmatig.

LET OP

Voor een meer geroosterd en knapperig resultaat, plaatst u de pizzasteen op de door de pijlen aangegeven pijlen.



Veiligheidsfuncties

KINDERSLOT

Deze functie kan op elk moment tijdens het gebruik van de oven worden ingeschakeld.

Druk om de functie te activeren (OK) in totdat u een geluidssignaal hoort en symbool  op het scherm wordt weergegeven. De klok/timer is vergrendeld.

Als de oven is uitgeschakeld en u activeert het kinderslot, dan zal de oven niet werken ook al selecteert u een bakfunctie.

Als u deze functie activeert terwijl de oven in werking is, wordt alleen de bediening van de elektronische klok/timer vergrendeld.

Druk om de functie te activeren (OK) in totdat u één geluidssignaal hoort.

HANDMATIGE DEURVERGREDELING

Alleen in ovens met pyrolyse.



Met deze functie kan de ovendeur worden vergrendeld.



BELANGRIJK

Deze functie kan alleen worden geselecteerd als de ovenschakelaar zich in de ruststand  bevindt. Nadat de deur is vergrendeld kunt u gewoon beginnen met het bakproces.

Ga om de deurvergrendeling in of uit te schakelen als volgt te werk:

1. Druk op  of  totdat symbool  op het scherm knippert. De huidige staat van

de deurvergrendeling wordt weergegeven. “On” als de vergrendeling is ingeschakeld en “Off” als zij is uitgeschakeld.

2. Druk op (OK). Er klinkt een geluidssignaal en begint te vergrendelen als deze «Off» was en te ontgrendelen als deze «On» was.



LET OP

Controleer voordat u de vergrendeling inschakelt of de ovendeur correct is gesloten. Als de deur niet correct gesloten is, zal deze niet vergrendelen en klinkt er een alarm. In dit geval drukt u op een willekeurige knop op de klok om het alarm uit te schakelen, sluit u de deur correct en activeert u de vergrendeling nogmaals volgens bovenstaande instructies.

3. Als de deur volledig is vergrendeld/ontgrendeld, wordt de nieuwe status van de deur op het scherm weergegeven. Als de vergrendeling is ingeschakeld, blijft symbool  op het scherm branden.



BELANGRIJK

Draai om de deur tijdens de bereiding te ontgrendelen de keuzeschakelaar naar de ruststand  en ontgrendel de deur volgens de bovenstaande instructies. Draai bij een ontgrendelde deur de keuzeschakelaar naar de vorige stand om de bereiding voort te zetten.

Teka Hydroclean®-functie

Deze functie wordt gebruikt om het vet en vuil van de ovenwanden te reinigen. Om het reinigen van de oven te vereenvoudigen dient u geen vuil op te laten hopen. Reinig de oven regelmatig.

DE TEKA HYDROCLEAN®-FUNCTIE PROGRAMMEREN



LET OP

Giet geen water in de hete oven. Dit kan het email beschadigen.

Draai de cyclus altijd in een koude oven. Als de oven te heet is, kan het resultaat worden beïnvloed.

vloed en het email worden beschadigd. Verwijder eerst de bakplaten en alle accessoires uit de oven, inclusief de bakplaatsteunen of uitschuifbare geleiders. Volg de instructies op die worden gegeven in de installatie- en onderhoudsinstructies die met uw oven zijn meegeleverd.

1. Veeg als de oven koud is de bodem van de oven met een doek.

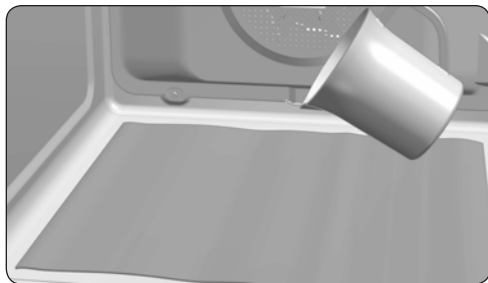

2. Schenk 200 ml water in de ovenholte.



INFORMATIE

Voeg voor de beste resultaten een theelepeld mild afwasmiddel toe aan de waterholte voordat u het op de doek giet.

3. Zet de keuzeschakelaar op de stand .
4. Er klinkt een geluidssignaal om te bevestigen dat de Teka Hydroclean®-functie in werking is gegaan, symbool  knippert langzaam en de resterende tijd tot het einde van de cyclus wordt op het scherm weergegeven.



BELANGRIJK



De duur van deze functie kan niet gewijzigd worden. Draai de keuzeschakelaar naar  om de cyclus voortijdig te beëindigen.

5. Aan het einde van de cyclus schakelt de oven uit, klinkt er een geluidssignaal en knippert symbool  snel.



BELANGRIJK

Open de oven deur pas als de Hydroclean®-functie ten einde is gekomen. De afkoelfase is onmisbaar voor de juiste werking van de functie.

6. Raak een willekeurige knop aan om het geluidssignaal te stoppen en symbool  uit te schakelen.
7. Zet de keuzeschakelaar op de stand .
8. De oven is gereed om het resterende vuil en water met een doek te verwijderen. De Hydroclean®-functie wordt op lage temperatuur uitgevoerd. De afkoeltijden kunnen echter variëren afhankelijk van de omgevingstemperatuur.



LET OP

Zorg ervoor dat voordat u de binnenkant van de oven aanraakt, deze afgekoeld is.

Als er na het uitvoeren van de Hydroclean®-functie een grondigere reiniging gewenst is, maak dan gebruik van neutrale schoonmaakmiddelen en niet-schurende sponzen.

Pyrolytische zelfreinigingsfunctie



LET OP

Lees voordat u de pyrolytische reinigingscyclus gaat uitvoeren aandachtig de veiligheidsinstructies die u aan het begin van de installatie- en onderhoudsinstructies vindt.

Met deze functie kunt u een pyrolytische reiniging uitvoeren. Door de hoge temperaturen die in de oven worden bereikt, worden tijdens deze reinigingscyclus de opgehoopte vetten verkoold.

Als algemene norm moet de pyrolysecyclus iedere 4-5 bakcycli worden uitgevoerd en gebruik daarvoor het meest geschikte programma voor de hoeveelheid vuil in de oven. Hoe meer vuil, hoe langer het programma duurt.

Tijdens de pyrolysecyclus blijft de ovenverlichting uitgeschakeld.

PROGRAMMEREN VAN DE PYROLYSE-FUNCTIE



BELANGRIJK

Voor de pyrolysefunctie te starten moet u alle accessoires en kookgerei, waaronder de bakplaatsteunen en/of telescopische rails uit de oven te verwijderen. Volg de instructies op die worden gegeven in de installatie- en onderhoudsinstructies die met uw oven zijn meegeleverd.



LET OP

Verwijder resten of overmatig vuil uit de binnenkant van de oven, want deze kunnen tijdens de pyrolysefunctie vlam vatten met de daaropvolgende risico's.



LET OP

Controleer voordat u de pyrolyse laat beginnen of de ovendeur correct is gesloten.

1. Draai de keuzeschakelaar naar Pyrolyse:

2. Na een paar seconden gaat op het scherm van de klok ook symbool branden en verschijnt indicatie P2 (pyrolyseprogramma 2).
3. U kunt nu het pyrolyseprogramma wijzigen naar P1, P2 of P3 met toetsen \ominus of \oplus :
 - P1:** Milde pyrolyse. Eén uur.
 - P2:** Normale pyrolyse. Anderhalf uur.
 - P3:** Intensieve pyrolyse. Twee uur.
4. Na het gewenste programma te hebben geselecteerd, drukt u op . De automatische deurvergrendeling wordt daarna met-een geactiveerd.



LET OP

Als de deur niet correct is gesloten, vergrendelt hij niet, klinkt er een alarm en zal de pyrolyse niet starten.

In dit geval schakelt u het alarm uit door een willekeurige knop op de klok in te drukken, sluit u de deur correct, draait u de keuzeschakelaar naar en selecteert u het pyrolyseprogramma nogmaals met behulp van de bovenstaande instructies.

5. Wanneer de deur is vergrendeld, gaat het symbool op het scherm van de klok branden en wordt de resterende tijd tot het einde van de pyrolysefunctie weergegeven.



BELANGRIJK

De oven is nu geprogrammeerd en voert een pyrolytische reinigingscyclus uit. Als deze cyclus in werking is, kan er geen enkele ovenklokfunctie worden geselecteerd, behalve het kinderslot.

Probeer de ovendeur niet te openen, want dat zou het reinigingsproces kunnen onderbreken.

6. Als de pyrolyse reiniging ten einde komt, klinkt er een geluidssignaal, knippert symbool en wordt 0:00 op de klok weergegeven.

7. Druk op en willekeurige toets op de klok om het geluidssignaal te stoppen.
8. Zet de keuzeschakelaar op de stand **0**.
9. Het verhittingsproces van de oven is beëindigd. De oven is echter nog te heet en kan niet worden gebruikt.

De koelfunctie gaat door en symbool  blijft branden totdat de oven afgekoeld is.



BELANGRIJK

Door de hoge temperaturen in de oven kan de duur van het afkoelproces variëren afhankelijk van de omgevingstemperatuur.

10. Als de oven is afgekoeld, gaat symbool  uit.
11. Doe de oven deur open en veeg de binnenkant schoon met een doek om de tijdens de reinigingscyclus ontstane as te verwijderen. Gebruik een niet-metalen schuur spons om delen van de binnenkant van de oven te reinigen die niet zo makkelijk toegankelijk zijn.
12. Vergeet niet de steunen en de accessoires weer te installeren zodra de binnenkant van de oven schoon is.
13. De oven is weer klaar voor gebruik.



BELANGRIJK

Als u een probleem opmerkt bij de programmering en het gebruik van deze functie, raadpleeg dan de installatie- en onderhoudsinstructies die bij uw oven zijn geleverd.

ANNULEREN VAN DE PYROLYSEFUNCTIE

De pyrolysefunctie is automatisch en kan daarom alleen worden geactiveerd met gebruik van de klokprogrammeerfunctie. Om een functionerende pyrolysecyclus te annuleren, moet de oven als volgt worden gedeprogrammeerd:

1. Zet de keuzeschakelaar op de stand **0**.

Het volgende wordt op de klok weergegeven:

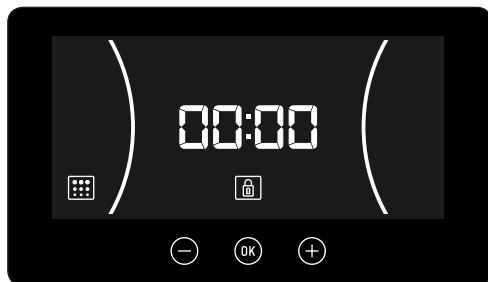

2. Afhankelijk van de temperatuur in de oven, bestaan er twee mogelijke situaties:
 - a) Gevaarlijke binnentemperatuur: In dit geval blijft de deur vergrendeld totdat de temperatuur een veilige waarde bereikt.
 - b) Veilige binnentemperatuur: als de temperatuur in de oven veilig is, wordt hij onmiddellijk ontgrendeld.
3. Zodra de deur is ontgrendeld en geopend kan worden, wordt de tijd opnieuw op het scherm van de klok weergegeven.

Tips voor de optimale reiniging van de pizzasteen.

Veeg de pizzasteen ter reiniging af met een vochtige doek of spons en gebruik geen zeep of reinigingsmiddel.



GEVAAR

Maak de steen nooit nat onder de kraan, want hierdoor absorbeert deze te veel water en kan de steen breken als hij in de oven wordt verhit.



LET OP

Droog de steen altijd voordat u hem in de oven plaatst.

Gebruik een kunststof spatel om eventuele vaste voedselresten van de steen te verwijderen.



GEVAAR

Gebruik nooit metalen spatels of scherpe messen, want dit kan het oppervlak van de steen beschadigen en deze laten breken.

Onthoud dat na het gebruik van de pizzasteen, deze er niet meer hetzelfde uitziet als bij de eerste keer.

Het reinigen van de pizzasteen geeft u de volgende voordelen:

1. Het voorkomt dat er as en verkoolde resten op het voedsel achterblijven.
2. Het verlengt de levensduur van de pizzasteen.
3. Het zorgt voor betere bakresultaten.

BELANGRIJK

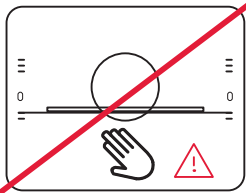

RAAK DE BINNENKANT VAN DE OVEN NIET AAN ZONDER BESCHERMING ZOLANG DEZE NOG HEET IS.

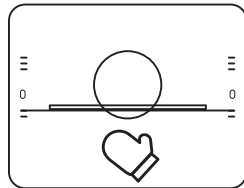

ZORG VOOR BESCHERMING WANNEER U DE BAKPLATEN EN ROOSTERS VERWIJDERT.

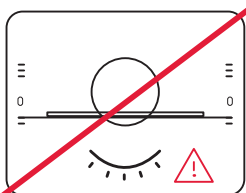

LAAT DE OVEN NIET ONBEHEERD ACHTER WANNEER U ER IETS IN BAKT.

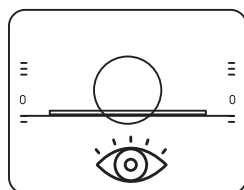

HOUDT TOEZICHT OP DE OVEN TIJDENS HET BAKPROCES.

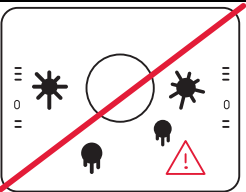

ZORG ERVOOR DAT ER GEEN VUIL IN DE OVEN BLIJFT ZITTEN.

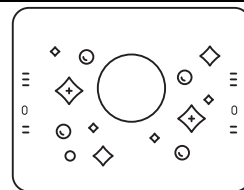

HOUD DE OVEN SCHOON.

Περιγραφή του φούρνου

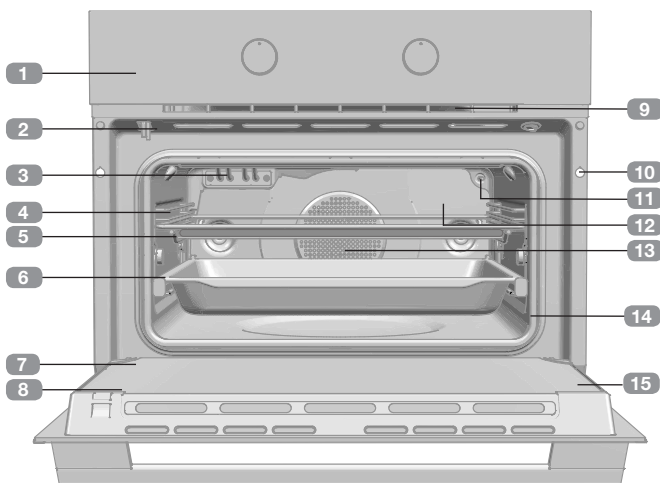

- 1 Μπροστινός πίνακας ελέγχου
- 2 Κλειδωμα πόρτας
- 3 Αντίσταση γκριλ
- 4 Υποστήριγμα δίσκων
- 5 Πέτρα πίτσας και σάρα φούρνου
- 6 Δίσκος
- 7 Μεντεσές
- 8 Εσωτερικό τζάμι
- 9 Εξόδος αέρα ψύξης
- 10 Στερέωση της μονάδας
- 11 Λαμπτήρας
- 12 Πίσω πλαίσιο
- 13 Ανεμιστήρας
- 14 Στεγανοποίηση πόρτας φούρνου
- 15 Πόρτα

Μπροστινός πίνακας ελέγχου

Μοντέλα HLC P

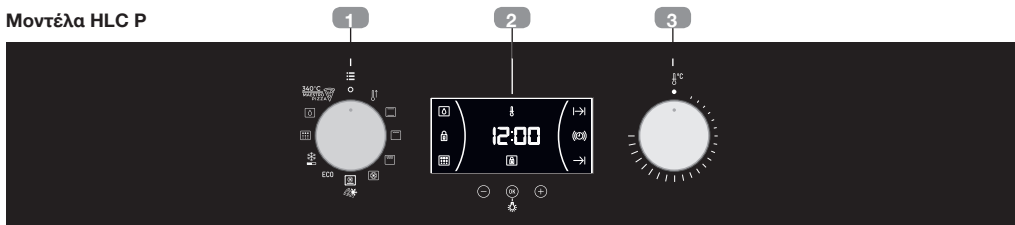

- 1 Περιστροφικό χειριστήριο επιλογής λειτουργίας
- 2 Ηλεκτρονικό ρολόι/χρονόμετρο
- 3 Περιστροφικό χειριστήριο επιλογής θερμοκρασίας

Σύμβολα περιστροφικού χειριστηρίου επιλογής λειτουργίας



Μοντέλα HLC 8510 G



Λειτουργίες του φούρνου



ΠΛΗΡΟΦΟΡΙΕΣ

Για περιγραφή του τρόπου χρήσης κάθε μιας από τις λειτουργίες, ανατρέξτε στον οδηγό μαγειρέματος που συνοδεύει το φούρνο.



**ΑΠΕΝΕΡΓΟΠΟΙΗΣΗ ΤΟΥ ΦΟΥΡ-
ΝΟΥ**



ΓΡΗΓΟΡΗ ΠΡΟΘΕΡΜΑΝΣΗ



**ΣΥΜΒΑΤΙΚΗ ΛΕΙΤΟΥΡΓΙΑ: ΠΑΝΩ
ΚΑΙ ΚΑΤΩ ΑΝΤΙΣΤΑΣΗ**



ΓΚΡΙΑ



ΜΑΞΙ ΓΚΡΙΑ



ΤΟΥΡΜΠΟ



ΚΑΤΩ ΑΝΤΙΣΤΑΣΗ+ΤΟΥΡΜΠΟ

ECO

ECO



ΑΠΩΨΞΗ



ΠΥΡΟΛΥΣΗ



HYDROCLEAN



MAESTRO PIZZA

Εισαγωγή στο MAESTRO PIZZA

Ο καινούργιος σας φούρνος MAESTRO PIZZA θα φέρει την επανάσταση στην παρασκευή πίτσας στο σπίτι, χάρη στην αποκλειστική ειδική διαδικασία θέρμανσης σε υψηλή θερμοκρασία. Η ειδική λειτουργία θέρμανσης σε συνδυασμό με την πέτρα πίτσας, που επίσης παρέχεται, θα σας δώσει τη δυνατότητα να παρασκευάσετε λαχταριστή πίτσα σε λίγα μόνο λεπτά, χρησιμοποιώντας νωπή σπιτική ζύμη, όπως στις καλύτερες πιτσαρίες.

Ο φούρνος είναι ηλεκτρικός και λειτουργεί σε πολύ υψηλή θερμοκρασία (340 °C). Η ειδικά σχεδιασμένη κατασκευή και η ενισχυμένη μόνωση αποτρέπουν τη μεταφορά προς τα έξω της έντονης θερμότητας που παράγεται μέσα στον φούρνο, ώστε να μπορείτε να μαγειρεύετε στο σπίτι με πλήρη ασφάλεια και άνεση.

Επιπλέον της παρασκευής πίτσας με νωπή σπιτική ζύμη, με τον φούρνο σας MAESTRO PIZZA

μπορείτε να μαγειρέψετε όλα τα είδη συμβατικής πίτσας, όπως πίτσες προ-μαγειρεμένες, με έτοιμη ζύμη, κατεψυγμένες κλπ.

Ο φούρνος MAESTRO PIZZA είναι ένας φούρνος πολλαπλών λειτουργιών που ανταποκρίνεται στην τελευταία λέξη της τεχνολογίας και μπορεί να χρησιμοποιηθεί και για την παρασκευή παραδοσιακών γευμάτων όπως και ένας παραδοσιακός φούρνος.

Τέλος, ο καθαρισμός του γίνεται μια γρήγορη, απλή και άνετη δουλειά του σπιτιού, χωρίς κόπο ή χρήση χημικών προϊόντων. Επιλέξτε τον κατάλληλο κύκλο πυρόλυσης, ανάλογα με το πόσο λερωμένος είναι ο φούρνος. Όταν έχει ολοκληρωθεί ο κύκλος, απλά σκουπίστε τις επιφάνειες με ένα ελαφρά υγρό πανί για να αφαιρέσετε κάθε ίχνος στάχτης (ανατρέξτε στη λειτουργία καθαρισμού).

Περιγραφή του ηλεκτρονικού ρολογιού/χρονομέτρου



1 ΠΛΗΚΤΡΑ

⊖, OK και ⊕: Επιτρέπει τον προγραμματισμό των λειτουργιών του ηλεκτρονικού ρολογιού/χρονομέτρου

2 ΣΥΜΒΟΛΑ

Λειτουργίες του ρολογιού

Ⓢ **ΒΟΜΒΗΤΗΣ:** Ανάβει κατά την επιλογή της λειτουργίας βομβητή του ρολογιού. Εκπέμπει ένα ηχητικό σήμα με την παρέλευση του χρόνου. Ο φούρνος δεν σβήνει όταν λήξει ο χρόνος του χρονομέτρου. Η λειτουργία αυτή μπορεί να χρησιμοποιηθεί και όσο ο φούρνος είναι σε χρήση.

⏪ και ⏩ **ΠΡΟΓΡΑΜΜΑΤΙΣΜΟΣ:** Ανάβει ως ένδειξη ότι ο φούρνος έχει προγραμματιστεί (διάρκεια μαγειρέματος, ώρα λήξης ή σύνολο).

- ⏪ **Διάρκεια μαγειρέματος:** Αυτή η λειτουργία σας δίνει τη δυνατότητα να μαγειρέψετε για ένα καθορισμένο χρονικό διάστημα. Όταν αυτό λήξει, ο φούρνος σβήνει αυτόματα.
- ⏩ **Ώρα λήξης μαγειρέματος:** Αυτή η λειτουργία σας δίνει τη δυνατότητα να μαγειρέψετε έως μια ώρα λήξης μαγειρέματος, μετά την οποία ο φούρνος σβήνει αυτόματα.
- ⏪ και ⏩ **Διάρκεια μαγειρέματος και Ώρα λήξης μαγειρέματος:** Αυτή η ρύθμιση σας δίνει τη δυνατότητα να προγραμματίσετε τη διάρκεια και την ώρα λήξης του μαγειρέματος. Ο φούρνος ενεργοποιείται

αυτόματα τη ρυθμισμένη ώρα και λειτουργεί για την επιλεγμένη διάρκεια μαγειρέματος (Διάρκεια μαγειρέματος). Κατόπιν απενεργοποιείται αυτόματα την καθορισμένη ώρα (Ώρα λήξης μαγειρέματος).

🔒 **ΚΛΕΙΔΩΜΑ ΡΟΛΟΓΙΟΥ/ΧΡΟΝΟΜΕΤΡΟΥ:** Υποδεικνύει ότι τα πλήκτρα αφής για το ρολόι/χρονόμετρο είναι κλειδωμένα, ώστε να αποτρέπονται τροποποιήσεις από μικρά παιδιά.

Άλλες λειτουργίες

🔥 **ΘΕΡΜΑΝΣΗ:** Αποτελεί ένδειξη ότι ο φούρνος μεταδίδει θερμότητα στα τρόφιμα.

🚰 **HYDROCLEAN:** Ανάβει κατά τη διάρκεια της λειτουργίας Teka Hydroclean®.

🔥 **ΠΥΡΟΛΥΣΗ: Μόνο για πυρολυτικά μοντέλα.** Ανάβει κατά τη διάρκεια της λειτουργίας καθαρισμού με πυρόλυση.

🔒 **ΚΛΕΙΔΩΜΑ ΠΟΡΤΑΣ: Μόνο για πυρολυτικά μοντέλα.** Αποτελεί ένδειξη ότι η πόρτα είναι κλειδωμένη, είτε χειροκίνητα είτε αυτόματα, κατά τη διάρκεια της λειτουργίας πυρόλυσης.



ΠΡΟΕΙΔΟΠΟΙΗΣΗ

Η ευαισθησία των πλήκτρων αφής προσαρμόζεται διαρκώς στις περιβαλλοντικές συνθήκες. Όταν συνδέετε τον φούρνο στο ρεύμα, φροντίζετε ώστε η επιφάνεια του μπροστινού πίνακα ελέγχου να είναι καθαρή και χωρίς εμπόδια. Αν το ρολόι δεν ανταποκρίνεται σωστά όταν πατάτε τα πλήκτρα αφής, θα πρέπει να αποσυνδέσετε τον φούρνο από το ρεύμα και να τον συνδέσετε ξανά μετά από λίγο. Με τον τρόπο αυτό, τα πλήκτρα αφής ρυθμίζονται αυτόματα και θα ανταποκριθούν πάλι κατάλληλα όταν τα αγγίξετε.

ΡΥΘΜΙΣΗ ΤΗΣ ΏΡΑΣ

- Για να ρυθμίσετε την ώρα στον φούρνο, πρέπει να γυρίσετε τα χειριστήρια στα περιτροφικά χειριστήρια επιλογής λειτουργίας και θερμοκρασίας στη θέση **0**.

- Όταν τροφοδοτηθεί ο φούρνος με ρεύμα, στο ρολόι αναβοσβήνει η ώρα 12:00.
- Πατήστε \ominus ή \oplus για να ρυθμιστούν πρώτα οι ώρες και μετά τα λεπτά. Δύο διαδοχικοί χαρακτηριστικοί ήχοι μπιπ επιβεβαιώνουν την επιλεγμένη ώρα.
- Για να αλλάξετε την ώρα, πατήστε \ominus ή \oplus έως ότου αρχίσει να αναβοσβήνει η ώρα. Πατήστε Ⓜ και ακολουθήστε τις οδηγίες του προηγούμενου βήματος.



ΣΗΜΕΙΩΣΗ

Το ρολόι σας διαθέτει λειτουργία νυχτερινού φωτισμού και η ένταση φωτισμού της οθόνης θα είναι μειωμένη από τις 00:00 έως τις 6:00.



ΠΡΟΕΙΔΟΠΟΙΗΣΗ

Σε περίπτωση διακοπής ρεύματος θα διαγραφούν οι ρυθμίσεις του ηλεκτρονικού σας ρολογιού/χρονόμετρου. Αν συμβεί αυτό, γυρίστε τα περιστροφικά χειριστήρια επιλογής λειτουργίας και θερμοκρασίας στη θέση \circ .

Θα εμφανιστεί η ώρα 12:00 και μετά θα μπορείτε να ρυθμίσετε την ώρα στο ρολόι ακολουθώντας τις παραπάνω οδηγίες. Αν η πόρτα του φούρνου ήταν ήδη κλειδωμένη πριν τη διακοπή ρεύματος, το σύμβολο κλειδώματος της πόρτας θα είναι αναμμένο μέχρι να ξεκλειδωθεί η πόρτα.

Η διαδικασία αυτή μπορεί να διαρκέσει αρκετά λεπτά, ανάλογα με τη θερμοκρασία στο εσωτερικό του φούρνου, και σε όλο αυτό το διάστημα δεν θα μπορείτε να ρυθμίσετε το ρολόι. Αφού ξεκλειδωθεί η πόρτα, θα μπορείτε να ρυθμίσετε την ώρα στο ρολόι ακολουθώντας τις παραπάνω οδηγίες.

Χρήση του φούρνου

ΧΕΙΡΟΚΙΝΗΤΗ ΛΕΙΤΟΥΡΓΙΑ

- Αφού ρυθμίσετε την ώρα στο ρολόι, ο φούρνος είναι έτοιμος για χρήση. Επιλέξτε μια λειτουργία και μια θερμοκρασία μαγειρέματος.



ΠΛΗΡΟΦΟΡΙΣ

Στα μοντέλα με ηλεκτρονική ρύθμιση θερμοκρασίας, όταν γυρίζετε τον διακόπτη επιλογής εμφανίζεται στην οθόνη του ρολογιού η θερμοκρασία.

Αφού επιλεγθεί η θερμοκρασία, θα επιστρέψει αυτόματα στην οθόνη η ένδειξη της ώρας.

Για να εμφανίσετε τη θερμοκρασία κατά το μαγείρεμα, γυρίστε το περιστροφικό χειριστήριο επιλογής θερμοκρασίας για να αλλάξετε τη θερμοκρασία.

- Θα παρατηρήσετε ότι το σύμβολο ⏏ ανάβει κατά τη διάρκεια του μαγειρέματος, ένδειξη

ότι μεταφέρεται θερμότητα στο φαγητό. Το σύμβολο αυτό σβήνει όταν ο φούρνος φτάσει στην επιλεγμένη θερμοκρασία.

- Θέστε τα χειριστήρια στο \circ για να απενεργοποιήσετε τον φούρνο.



ΠΛΗΡΟΦΟΡΙΣ

Αφού αρχίσετε να μαγειρεύετε, ο φούρνος θα εμφανίζει τη διάρκεια του μαγειρέματος μέχρι τη δεδομένη στιγμή.

ΛΕΙΤΟΥΡΓΙΑ ΤΟΥ ΧΡΟΝΟΜΕΤΡΟΥ ΦΟΥΡ- ΝΟΥ

Προγραμματισμός του βομβητή

1. Πατήστε \ominus ή \oplus έως ότου αναβοσβήνει το σύμβολο Ⓞ στην οθόνη, και πατήστε OK . Στη οθόνη εμφανίζεται ο χρόνος 00:00.
2. Επιλέξτε το χρόνο μετά τον οποίο θέλετε να ηχήσει η ειδοποίηση, πιέζοντας \ominus ή \oplus . Θα ηχήσουν 2 χαρακτηριστικοί ήχοι ως επιβεβαίωση και θα ξεκινήσει η αντίστροφη μέτρηση που ξεκινά από τον επιλεγμένο χρόνο. Το σύμβολο Ⓞ αναβοσβήνει αργά.
3. Όταν περάσει ο προγραμματισμένος χρόνος, θα ακουστεί ένα ηχητικό σήμα για 90 δευτερόλεπτα και το σύμβολο Ⓞ θα αναβοσβήνει γρήγορα.



ΣΗΜΕΙΩΣΗ

Με τη λειτουργία του βομβητή ενεργοποιημένη, ο φούρνος δεν θα σβήσει με την παρέλευση του προγραμματισμένου χρόνου.

4. Για να διακόψετε την ηχητική ειδοποίηση, πατήστε οποιοδήποτε πλήκτρο. Το σύμβολο Ⓞ θα σβήσει.

Αν θέλετε να αλλάξετε τον χρόνο στον βομβητή, ακολουθήστε πάλι τα προαναφερόμενα βήματα. Όταν μεταβείτε στο χρονομέτρο, θα εμφανιστεί ο υπολειπόμενος χρόνος τον οποίο μπορείτε να τροποποιήσετε.



ΣΗΜΕΙΩΣΗ

Με τη λειτουργία του βομβητή ενεργοποιημένη, ο υπολειπόμενος χρόνος εμφανίζεται σταθερά στην οθόνη. Όταν είναι προγραμματισμένη αυτή η λειτουργία, δεν μπορεί να εμφανιστεί στην οθόνη η τρέχουσα ώρα ούτε ο συνολικός χρόνος μαγειρέματος που έχει προγραμματιστεί.

Προγραμματισμός διάρκειας μαγειρέματος

1. Πατήστε \ominus ή \oplus έως ότου αναβοσβήνει το σύμβολο $\text{I} \rightarrow \text{I}$ στην οθόνη, και πατήστε OK . Στη οθόνη εμφανίζεται ο χρόνος 00:00.
2. Επιλέξτε το χρόνο μετά τον οποίο θέλετε να

ηχήσει η ειδοποίηση, πιέζοντας \ominus ή \oplus . Θα ηχήσουν 2 χαρακτηριστικοί ήχοι ως επιβεβαίωση και θα ξεκινήσει η αντίστροφη μέτρηση που ξεκινά από τον επιλεγμένο χρόνο. Το σύμβολο $\text{I} \rightarrow \text{I}$ αναβοσβήνει αργά.

3. Επιλέξτε λειτουργία και θερμοκρασία μαγειρέματος με τους διακόπτες του φούρνου.
4. Όταν τελειώσει η διάρκεια μαγειρέματος, ο φούρνος θα σβήσει, θα ακουστεί μια ηχητική ειδοποίηση και το σύμβολο $\text{I} \rightarrow \text{I}$ θα αναβοσβήνει γρήγορα.
5. Πατήστε οποιοδήποτε πλήκτρο για να διακόψετε την ηχητική ειδοποίηση και να σβήσετε το σύμβολο $\text{I} \rightarrow \text{I}$. Ο φούρνος θα ανάψει ξανά.
6. Φέρετε τους διακόπτες στη θέση \bullet για να σβήσετε τον φούρνο.

Μπορείτε να αλλάξετε την υπολειπόμενη διάρκεια μαγειρέματος οποιαδήποτε στιγμή πατώντας \ominus ή \oplus ώσπου να αρχίσει να αναβοσβήνει γρήγορα το σύμβολο $\text{I} \rightarrow \text{I}$. Στη συνέχεια, πατήστε OK για να αλλάξετε τον χρόνο.



ΣΗΜΕΙΩΣΗ

Με τη λειτουργία «διάρκεια μαγειρέματος», ο υπολειπόμενος χρόνος θα εμφανίζεται σταθερά στην οθόνη. Όταν έχει προγραμματιστεί αυτή η λειτουργία, δεν μπορεί να εμφανιστεί στην οθόνη η τρέχουσα ώρα.

Προγραμματισμός της ώρας λήξης μαγειρέματος

1. Πατήστε \ominus ή \oplus έως ότου αναβοσβήνει το σύμβολο $\rightarrow \text{I}$ στην οθόνη, και πατήστε OK . Στην οθόνη χρονομέτρου θα εμφανιστεί η τρέχουσα ώρα.
2. Επιλέξτε το χρόνο μετά τον οποίο θέλετε να ηχήσει η ειδοποίηση, πιέζοντας \ominus ή \oplus . Θα ηχήσουν 2 χαρακτηριστικοί ήχοι ως επιβεβαίωση και θα ξεκινήσει η αντίστροφη μέτρηση που ξεκινά από τον επιλεγμένο χρόνο. Το σύμβολο $\rightarrow \text{I}$ αναβοσβήνει αργά.
3. Επιλέξτε μια λειτουργία και μια θερμοκρασία μαγειρέματος.
4. Όταν ολοκληρωθεί ο κύκλος μαγειρέματος,

ο φούρνος θα σβήσει, θα ακουστεί ένα σήμα βομβητή και το σύμβολο $\rightarrow I$ θα αναβοσβήνει γρήγορα.

5. Πατήστε οποιοδήποτε πλήκτρο αφής για να διακόψετε την ηχητική ειδοποίηση και για να σβήσει το σύμβολο $\rightarrow I$. Ο φούρνος θα ανάψει ξανά.
6. Φέρετε τους διακόπτες στη θέση \bullet για να σβήσετε τον φούρνο.

Μπορείτε να αλλάξετε την υπολειπόμενη διάρκεια μαγειρέματος οποιαδήποτε στιγμή πατώντας \ominus ή \oplus ώσπου να αρχίσει να αναβοσβήνει γρήγορα το σύμβολο $\rightarrow I$. Στη συνέχεια, πατήστε OK για να αλλάξετε τον χρόνο.

Προγραμματισμός Διάρκειας και Ώρας λήξης μαγειρέματος

1. Πατήστε \ominus ή \oplus έως ότου αναβοσβήνει το σύμβολο $I \rightarrow I$ στην οθόνη, και πατήστε OK . Στη οθόνη εμφανίζεται ο χρόνος 00:00.
2. Επιλέξτε τη διάρκεια μαγειρέματος πατώντας \ominus ή \oplus . Κατόπιν ακούγονται δύο χαρακτηριστικοί ήχοι, στην οθόνη εμφανίζεται ο επιλεγμένος χρόνος και το σύμβολο $I \rightarrow I$ αναβοσβήνει αργά.
3. Πατήστε \ominus ή \oplus έως ότου αναβοσβήνει το σύμβολο $\rightarrow I$ στην οθόνη, και πατήστε OK . Στην οθόνη χρονομέτρου θα εμφανιστεί η αναμενόμενη ώρα λήξης.

4. Επιλέξτε την ώρα λήξης μαγειρέματος πατώντας \ominus ή \oplus . Κατόπιν ακούγεται ένας διπλός χαρακτηριστικός ήχος και στην οθόνη εμφανίζεται η τρέχουσα ώρα.

5. Επιλέξτε μια λειτουργία και μια θερμοκρασία μαγειρέματος. Ο φούρνος θα παραμείνει σβησμένος με τα σύμβολα $I \rightarrow I$ και $\rightarrow I$ αναμμένα. Ο φούρνος σας έχει προγραμματιστεί.

6. Όταν φτάσει η ώρα έναρξης του ψησίματος, ο φούρνος θα ανάψει και θα λειτουργήσει για το διάστημα της προεπιλεγμένης διάρκειας.

7. Κατά το μαγείρεμα θα εμφανίζεται η υπολειπόμενη διάρκεια μαγειρέματος και το σύμβολο $I \rightarrow I$ θα αναβοσβήνει αργά.

8. Όταν έχει τελειώσει η ρυθμισμένη διάρκεια μαγειρέματος, ο φούρνος θα σβήσει, θα ηχήσει ένα σήμα βομβητή, και θα αναβοσβήνει γρήγορα το σύμβολο $I \rightarrow I$.

9. Πατήστε οποιοδήποτε πλήκτρο αφής για να διακόψετε την ηχητική ειδοποίηση και για να σβήσει το σύμβολο $I \rightarrow I$. Ο φούρνος θα ανάψει ξανά.

10. Θέστε τα χειριστήρια στο \bullet για να απενεργοποιήσετε τον φούρνο.

Μπορείτε να αλλάξετε την υπολειπόμενη διάρκεια μαγειρέματος οποιαδήποτε στιγμή πατώντας \ominus ή \oplus ώσπου να αρχίσει να αναβοσβήνει γρήγορα το σύμβολο $I \rightarrow I$. Στη συνέχεια, πατήστε OK για να αλλάξετε τον χρόνο.

Μαγείρεμα με MAESTRO PIZZA

Για να χρησιμοποιήσετε τη δυνατότητα MAESTRO PIZZA του φούρνου σας, πρώτα προθερμάνετε τον φούρνο ως τις ιδανικές συνθήκες μαγειρέματος (340 °C). Για να το κάνετε αυτό:

1. Τοποθετήστε τη σχάρα φούρνου στις τηλεσκοπικές ράγες μέσα στον φούρνο σας.
2. Κατόπιν τοποθετήστε την πέτρα πίτσας πάνω στη σχάρα φούρνου.
3. Αφαιρέστε τον εμαγιέ δίσκο που παρέχεται με τον φούρνο και κλείστε την πόρτα.



ΠΡΟΕΙΔΟΠΟΙΗΣΗ

Να θυμάστε ότι είναι πολύ σημαντικό κατά την προθέρμανση να διασφαλίζετε ότι η πέτρα πίτσας έχει τοποθετηθεί μέσα στον φούρνο. Αυτό έχει σκοπό να εξασφαλίσει ότι η πέτρα πίτσας έχει φθάσει στη σωστή θερμοκρασία και επομένως θα έχετε τα καλύτερα αποτελέσματα μαγειρέματος.

4. Γυρίστε το περιστροφικό χειριστήριο μαγειρέματος στο MAESTRO PIZZA .
5. Στην οθόνη ρολογιού εμφανίζεται η τιμή 340°.

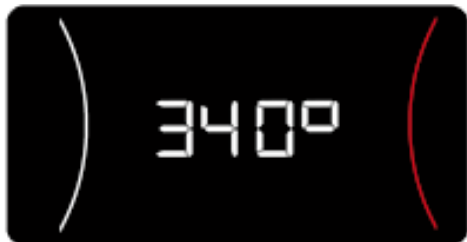

6. Όταν πατηθεί το πλήκτρο αφής OK στο τζάμι του μπροστινού πίνακα ελέγχου, ένα σήμα βομβητή επιβεβαιώνει αυτή την ενέργεια και ο φούρνος αρχίζει να προθερμαίνεται έως ότου φθάσει τη βέλτιστη θερμοκρασία λειτουργίας.
7. Η φάση προθέρμανσης διαρκεί 28 λεπτά. Ο χρόνος που υπολείπεται για τη λειτουργία προθέρμανσης εμφανίζεται στο ρολόι.

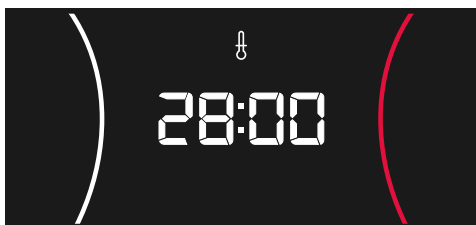

ΠΡΟΕΙΔΟΠΟΙΗΣΗ

Να μην ξεχνάτε ότι χρειάζεται προθέρμανση του φούρνου για 28 λεπτά πριν αρχίσετε να μαγειρεύετε τις πίτσες.

8. Όταν τελειώσει το διάστημα των 28 λεπτών, ο φούρνος εκπέμπει έναν ήχο βομβητή και στην οθόνη του ρολογιού αναβοσβήνει η ένδειξη 340°.
9. Πατήστε το πλήκτρο αφής OK για να απενεργοποιήσετε τον βομβητή.
10. Ανοίξτε την πόρτα και τοποθετήστε την πίτσα μέσα στον φούρνο χρησιμοποιώντας το φτυάρι φούρνου.
11. Όταν κλείσετε την πόρτα, εμφανίζεται στην οθόνη του ρολογιού η ώρα λήξης του μαγειρέματος.

12. Αφήστε την πίτσα να μαγειρευτεί για την υπολειπόμενη διάρκεια (δείτε τον πίνακα με τη διάρκεια μαγειρέματος για κάθε τύπο πίτσας).

ΠΡΟΕΙΔΟΠΟΙΗΣΗ

Μην ανοίγετε άσκοπα την πόρτα ενώ παρασκευάζετε τις πίτσες, για να αποφύγετε τις απώλειες θερμότητας.

Αν η πόρτα ανοίξει και κλείσει, η διάρκεια μαγειρέματος που εμφανίζεται στην οθόνη του ρολογιού επιστρέφει στο 00:00.

13. Όταν έχετε τελειώσει να μαγειρεύετε τις πίτσες σας, γυρίστε το περιστροφικό χειριστήριο στο 0 για να απενεργοποιήσετε τον φούρνο.

ΠΡΟΕΙΔΟΠΟΙΗΣΗ

Να θυμάστε ότι έχετε 90 λεπτά για να μαγειρέψετε τις πίτσες σας. Μετά από αυτό το διάστημα, ο φούρνος θα απενεργοποιηθεί αυτόματα για λόγους ασφαλείας και θα εμφανίζεται το μήνυμα «STOP».

Το μήνυμα STOP στην οθόνη του ρολογιού θα πάψει να εμφανίζεται μόνον όταν έχει κρυώσει ο φούρνος.



ΠΡΟΣΟΧΗ

Η διαδικασία μαγειρέματος είναι πολύ γρήγορη όταν χρησιμοποιείτε τη λειτουργία MAESTRO PIZZA. Για τον λόγο αυτό, σας συνιστούμε να παρακολουθείτε συνεχώς την πρόοδο και τη διάρκεια μαγειρέματος, για να εξασφαλίσετε τα καλύτερα αποτελέσματα. Αν δεν παρακο-

λουθείτε τον φούρνο, η πίτσα μπορεί να στεγνώσει υπερβολικά ή να καεί.

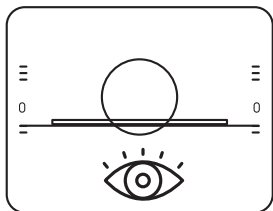

ΠΩΣ ΝΑ ΧΡΗΣΙΜΟΠΟΙΗΣΕΤΕ ΤΗΝ ΠΕΤΡΑ ΦΟΥΡΝΟΥ

Για τα καλύτερα αποτελέσματα όταν μαγειρεύετε με την πέτρα πίτσας που παρέχεται με τον φούρνο, πρέπει πρώτα να προθερμάνετε την πέτρα πίτσας με τον φούρνο κενό. Έτσι θα εξασφαλιστεί ότι έφθασε στη σωστή θερμοκρασία για να μαγειρέψετε τις πίτσες σας.



Τοποθετήστε την πέτρα πίτσας πάνω στη σχάρα που υποστηρίζεται στις τηλεσκοπικές ράγες που παρέχονται με τον φούρνο. Αυτό θα σας βοηθήσει να εισάγετε και να αφαιρέτε την πέτρα.

ΜΑΓΕΙΡΕΜΑ ΚΑΤΕΨΥΓΜΕΝΗΣ ΠΙΤΣΑΣ



Για αυτό τον τύπο πίτσας απαιτούνται διαφορετικές συνθήκες μαγειρέματος. Προχωρήστε ως εξής:

1. Μη χρησιμοποιήσετε την πέτρα πίτσας.
2. Γυρίστε το περιστροφικό χειριστήριο μαγειρέματος στο .
3. Γυρίστε το περιστροφικό χειριστήριο επιλογής θερμοκρασίας έως ότου στην οθόνη ρολογιού εμφανιστεί η ένδειξη 200 °C ή η

θερμοκρασία που συνιστά ο κατασκευαστής της πίτσας.

4. Προθερμάνετε τον φούρνο έως την απαιτούμενη θερμοκρασία. Όταν έχει επιτευχθεί αυτή η θερμοκρασία, το σύμβολο θερμοστάτη  σβήνει.
5. Τοποθετήστε την πίτσα πάνω στη σχάρα φούρνου.
6. Μαγειρέψτε την πίτσα για 10-12 λεπτά (ή τον χρόνο που συνιστά ο προμηθευτής της πίτσας).

ΦΩΤΙΣΜΟΣ ΜΕΣΑ ΣΤΟΝ ΦΟΥΡΝΟ ΣΑΣ PIZZA MASTER

Τα φώτα μέσα στον φούρνο κανονικά είναι σβηστά κατά τη διαδικασία μαγειρέματος, ανεξάρτητα από την επιλεγμένη λειτουργία.

Αν χρειαστεί να ανάψετε τον εσωτερικό φωτισμό κατά το μαγείρεμα:

1. Πατήστε το πλήκτρο αφής OK  στον μπροστινό πίνακα ελέγχου και θα ανάψει το εσωτερικό φως.
2. Αν πατήσετε πάλι το πλήκτρο αφής OK, το εσωτερικό φως σβήνει.
3. Μετά από 30 δευτερόλεπτα, το φως θα σβήσει αυτόματα.
4. Όταν ανοίξει η πόρτα του φούρνου, το εσωτερικό φως θα ανάψει.









ΠΛΗΡΟΦΟΡΙΕΣ



Κατά τη λειτουργία προθέρμανσης MAESTRO PIZZA, το φως παραμένει σβηστό και το πλήκτρο αφής OK είναι απενεργοποιημένο.

ΠΙΝΑΚΑΣ ΜΑΓΕΙΡΕΜΑΤΟΣ ΠΙΤΣΑΣ - ΤΥΠΟΙ ΠΙΤΣΑΣ

Μπορείτε να μαγειρέψετε τους εξής τύπους πίτσας με τον φούρνο σας MAESTRO PIZZA, χρησιμοποιώντας αυτόν τον πίνακα μαγειρέματος.

ΤΥΠΟΣ ΠΙΤΣΑΣ	Περι- στροφικό χειριστήριο επιλογής λειτουργίας	Περι- στροφικό χειριστήριο επιλογής θερμοκρα- σίας	Διάρκεια μαγειρέματος, περίπου	Πέτρα πίτσας	Διάρκεια προθέρμανσης φούρνου
Νωπή σπιτική ζύμη	340°C MAESTRO PIZZA 	----	3-4 λεπτ.	ΝΑΙ	28 λεπτ.
Έτοιμη νωπή ζύμη	340°C MAESTRO PIZZA 	----	3-4 λεπτ.	ΝΑΙ	28 λεπτ.
Ανοιγμένη λεπτή βάση	340°C MAESTRO PIZZA 	----	3-4 λεπτ.	ΝΑΙ	28 λεπτ.
Ανοιγμένη κανονική ζύμη	340°C MAESTRO PIZZA 	----	3-4 λεπτ.	ΝΑΙ	28 λεπτ.
Νωπές προμαγειρεμέ- νες πίτσες		220 °C	8 λεπτ.	ΟΧΙ	15 λεπτ.
Κατεψυγμένες πίτσες		210 °C	10 λεπτ.	ΟΧΙ	15 λεπτ.

Σε συντομία, για τα καλύτερα αποτελέσματα:

1. Πίτσες νωπής ζύμης και ανοιγμένες λεπτής ζύμης με χρήση της λειτουργίας MAESTRO PIZZA 
2. Κατεψυγμένες και προμαγειρεμένες πίτσες με τη λειτουργία 



ΠΡΟΕΙΔΟΠΟΙΗΣΗ

Όταν μαγειρεύετε πίτσες με νωπή ζύμη, χρησιμοποιείτε την πέτρα πίτσας στο ύψος που δείχνει η εικόνα.



ΠΡΟΕΙΔΟΠΟΙΗΣΗ

Για τα καλύτερα αποτελέσματα όταν μαγειρεύετε πίτσες με νωπή ζύμη, ανοίξτε με πλάστη τη ζύμη όσο το δυνατόν περισσότερο. Αν δεν έχει ανοιχτεί σωστά η ζύμη, τα αποτελέσματα μαγειρέματος θα είναι ανομοιόμορφα.



ΠΡΟΕΙΔΟΠΟΙΗΣΗ

Για πιο φρυγανισμένο και τραγανό αποτέλεσμα, τοποθετήστε την πέτρα ψησίματος πίτσας στο ύψος που υποδεικνύεται από τα βέλη.



Λειτουργίες για την ασφάλεια

ΚΛΕΙΔΩΜΑ ΑΣΦΑΛΕΙΑΣ ΓΙΑ ΠΑΙΔΙΑ

Μπορείτε να επιλέξετε αυτή τη λειτουργία οποιαδήποτε στιγμή κατά τη διάρκεια χρήσης του φούρνου σας.

Για να ενεργοποιήσετε τη λειτουργία, πατήστε παρατεταμένα (OK) έως ότου ακούσετε ένα χαρακτηριστικό ήχο και στην οθόνη εμφανιστεί το σύμβολο . Το ρολόι/χρονόμετρο έχει κλειδωθεί.

Αν ενεργοποιήσετε τη λειτουργία ασφαλείας για παιδιά ενώ ο φούρνος είναι σβησμένος, ο φούρνος δεν θα λειτουργήσει ακόμα και αν επιλέξετε μία λειτουργία μαγειρέματος.

Αν ενεργοποιήσετε τη λειτουργία αυτή ενώ μαγειρεύετε, θα κλειδωθεί μόνο η δυνατότητα ρύθμισης του ηλεκτρονικού ρολογιού/χρονόμετρου.

Για να ενεργοποιήσετε τη λειτουργία, πατήστε παρατεταμένα (OK) έως ότου ακούσετε ένα χαρακτηριστικό ήχο.

ΧΕΙΡΟΚΙΝΗΤΟ ΚΛΕΙΔΩΜΑ ΤΗΣ ΠΟΡΤΑΣ

Διαθέσιμο μόνο σε μοντέλα με λειτουργία πύρλωσης.

Η λειτουργία αυτή επιτρέπει το κλείδωμα της πόρτας του φούρνου.





ΣΗΜΑΝΤΙΚΟ

Η λειτουργία αυτή μπορεί να επιλεγεί μόνο όταν το περιστροφικό χειριστήριο του φούρνου βρίσκεται στη θέση αναμονής . Μόλις κλειδώσει η πόρτα, μπορείτε να ξεκινήσετε κανονικά με το μαγείρεμα.

Για να ενεργοποιήσετε/απενεργοποιήσετε το κλείδωμα της πόρτας, ακολουθήστε αυτά τα βήματα:

Λειτουργία Teka Hydroclean®

Αυτή η λειτουργία χρησιμοποιείται για τον καθαρισμό λίπους και ακαθαρσιών από τα τοιχώματα του φούρνου. Για να διευκολύνετε τον καθαρισμό του φούρνου, μην επιτρέψετε τη συσσώρευση ακαθαρσιών. Καθαρίζετε τον φούρνο συχνά.

1. Πατήστε  ή  έως ότου αναβοσβήνει το σύμβολο  στην οθόνη. Εμφανίζεται η τρέχουσα κατάσταση του κλειδώματος πόρτας. «On» αν το κλείδωμα πόρτας είναι ενεργό και «Off» αν έχει απενεργοποιηθεί.
2. Πατήστε (OK). Ακούγεται ένας χαρακτηριστικός ήχος και η κλειδαριά αρχίζει να κλείνει αν ήταν «Off» και να ανοίγει αν ήταν «On».



ΠΡΟΕΙΔΟΠΟΙΗΣΗ

Πριν ενεργοποιήσετε το κλείδωμα, ελέγξτε ότι η πόρτα του φούρνου έχει κλείσει σωστά. Αν η πόρτα του φούρνου δεν έχει κλείσει σωστά, δεν θα κλειδωθεί και θα ακουστεί μια ειδοποίηση. Αν συμβεί αυτό, απενεργοποιήστε την ειδοποίηση πατώντας οποιοδήποτε πλήκτρο πάνω στο ρολόι, κλείστε την πόρτα σωστά και ενεργοποιήστε το κλείδωμα πάλι, ακολουθώντας τις παραπάνω οδηγίες.

3. Όταν έχει κλειδωθεί/ξεκλειδωθεί τελείως η πόρτα, η νέα κατάσταση της πόρτας εμφανίζεται στην οθόνη. Αν το κλείδωμα είναι ενεργό, το σύμβολο  παραμένει αναμμένο πάνω στην οθόνη.



ΣΗΜΑΝΤΙΚΟ

Για να ξεκλειδώσετε την πόρτα κατά το μαγείρεμα, γυρίστε το περιστροφικό χειριστήριο στη θέση αναμονής  και ξεκλειδώστε την πόρτα ακολουθώντας τις παραπάνω οδηγίες. Όταν έχει ξεκλειδωθεί η πόρτα, γυρίστε το περιστροφικό χειριστήριο στην προηγούμενη θέση για να συνεχίσετε το μαγείρεμα.

ΠΡΟΓΡΑΜΜΑΤΙΣΜΟΣ ΤΗΣ ΛΕΙΤΟΥΡΓΙΑΣ ΤΕΚΑ HYDROCLEAN®



ΠΡΟΕΙΔΟΠΟΙΗΣΗ

Μη χύνετε νερό μέσα στον καυτό φούρνο. Κάτι τέτοιο θα μπορούσε να προκαλέσει ζημιά στην εμαγιέ επίστρωση του φούρνου.

Πάντα να εκτελείτε τον κύκλο λειτουργίας όταν ο φούρνος είναι κρύος. Αν ο φούρνος είναι υπερβολικά καυτός, τα αποτελέσματα μπορεί να επηρεαστούν και να υποστεί ζημιά η εμαγιέ επίστρωση. Αφαιρέστε πρώτα τους δίσκους και όλα τα αξεσουάρ από το εσωτερικό του φούρνου, καθώς και τα στηρίγματα για τους δίσκους ή τους τηλεσκοπικούς οδηγούς. Ακολουθήστε τις οδηγίες στο Εγχειρίδιο Εγκατάστασης και Συντήρησης που συνοδεύει τον φούρνο σας.

1. Ενώ ο φούρνος είναι κρύος, σκουπίστε τη βάση του φούρνου με ένα πανί.

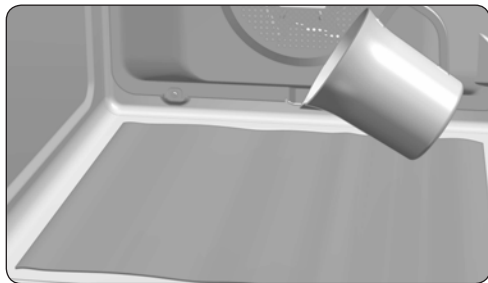



2. Προσθέστε αργά 200 ml νερού στον θάλαμο του φούρνου.



ΠΛΗΡΟΦΟΡΙΕΣ

Για τα καλύτερα αποτελέσματα, προσθέστε μια κουταλιά του γλυκού υγρού πιάτων μέσα στον θάλαμο νερού πριν βρέξετε το πανί.

3. Γυρίστε το περιστροφικό χειριστήριο στο .
4. Ακούγεται ένας χαρακτηριστικός ήχος ως επιβεβαίωση ότι έχει ξεκινήσει η λειτουργία Teka Hydroclean®, το σύμβολο  αναβοσβήνει αργά και στην οθόνη εμφανίζεται ο χρόνος που υπολείπεται ως το τέλος του κύκλου.



ΣΗΜΑΝΤΙΚΟ



Η διάρκεια αυτής της λειτουργίας δεν μπορεί να τροποποιηθεί. Για να τερματίσετε τον κύκλο πρόωρα, γυρίστε το περιστροφικό χειριστήριο στο .

5. Στο τέλος του κύκλου, ο φούρνος σβήνει, ακούγεται ένας χαρακτηριστικός ήχος και το σύμβολο  αναβοσβήνει γρήγορα.



ΣΗΜΑΝΤΙΚΟ

Μην ανοίγετε την πόρτα του φούρνου μέχρι το τέλος της λειτουργίας Hydroclean®. Η φάση ψύξης είναι απαραίτητη για τη σωστή λειτουργία του φούρνου.

6. Πατήστε οποιοδήποτε πλήκτρο για να σταματήσει ο χαρακτηριστικός ήχος και να σβήσει το σύμβολο .
7. Γυρίστε το περιστροφικό χειριστήριο στη θέση .
8. Ο φούρνος είναι έτοιμος για την αφαίρεση τυχόν υπολειπόμενων ακαθαρσιών και νερού με το πανί.

Η λειτουργία Hydroclean® λαμβάνει χώρα σε χαμηλή θερμοκρασία. Ωστόσο, οι χρόνοι ψύξης μπορεί να διαφέρουν ανάλογα με τη θερμοκρασία περιβάλλοντος.



ΠΡΟΕΙΔΟΠΟΙΗΣΗ

Πριν αγγίξετε την εσωτερική επιφάνεια του φούρνου, βεβαιωθείτε ότι έχει κρυώσει.

Αν μετά την ολοκλήρωση της λειτουργίας Hydroclean® διαπιστώσετε ότι απαιτείται πιο σχολαστικός καθαρισμός, χρησιμοποιήστε ουδέτερα απορρυπαντικά και πανιά που δεν χαράζουν.

Λειτουργία αυτοκαθαρισμού με σύστημα πυρόλυσης



ΠΡΟΕΙΔΟΠΟΙΗΣΗ

Πριν εκτελέσετε τον κύκλο καθαρισμού με πυρόλυση, διαβάστε τις οδηγίες ασφαλείας που βρίσκονται στην αρχή του Εγχειριδίου εγκατάστασης και συντήρησης.

Η λειτουργία αυτή σας επιτρέπει να πραγματοποιήσετε έναν κύκλο καθαρισμού με πυρόλυση, κατά τη διάρκεια του οποίου, λόγω των υψηλών θερμοκρασιών που αναπτύσσονται στο εσωτερικό του φούρνου, τα συσσωρευμένα λίπη απανθρακώνονται.

Κατά κανόνα, πρέπει να πραγματοποιείται ένας κύκλος πυρόλυσης κάθε 4-5 κύκλους μαγειρέματος, χρησιμοποιώντας το πιο κατάλληλο πρόγραμμα για την ποσότητα ακαθαρσιών μέσα στον φούρνο. Όσο περισσότερες είναι οι ακαθαρσίες, τόσο περισσότερο διαρκεί το πρόγραμμα.

Κατά τη διάρκεια του κύκλου πυρόλυσης, το εσωτερικό φως του φούρνου παραμένει σβηστό.

ΠΡΟΓΡΑΜΜΑΤΙΣΜΟΣ ΤΗΣ ΛΕΙΤΟΥΡΓΙΑΣ ΠΥΡΟΛΥΣΗΣ



ΣΗΜΑΝΤΙΚΟ

Πριν ξεκινήσετε τη λειτουργία πυρόλυσης, πρέπει να αφαιρέσετε όλα τα αξεσουάρ και τα σκεύη από το φούρνο, περιλαμβανομένων των υποστηριγμάτων δίσκων και/ή των τηλεσκοπικών οδηγών. Ακολουθήστε τις οδηγίες στο Εγχειρίδιο Εγκατάστασης και Συντήρησης που συνοδεύει τον φούρνο σας.



ΠΡΟΕΙΔΟΠΟΙΗΣΗ

Αφαιρέστε τυχόν χυμένα υλικά ή τις πολλές ακαθαρσίες από το εσωτερικό του φούρνου, επειδή αυτά θα μπορούσαν να αναφλεγούν κατά τη διάρκεια της λειτουργίας πυρόλυσης, με τους επακόλουθους κινδύνους.



ΠΡΟΕΙΔΟΠΟΙΗΣΗ

Πριν ξεκινήσετε τη διαδικασία πυρόλυσης, ελέγξτε ότι η πόρτα του φούρνου έχει κλείσει σωστά.

1. Γυρίστε το περιστροφικό χειριστήριο μαγειρέματος στην Πυρόλυση:
2. Μετά από λίγα δευτερόλεπτα, ανάβει το σύμβολο
 στην οθόνη του ρολογιού και εμφανίζεται το κείμενο ένδειξης P2 (πρόγραμμα πυρόλυσης 2).3. Τώρα μπορείτε να αλλάξετε το πρόγραμμα πυρόλυσης σε P1, P2, P3 χρησιμοποιώντας τα πλήκτρα ή :
P1: Ήπια πυρόλυση. Μία ώρα.
P2: Κανονική πυρόλυση. Μιάμιση ώρα.
P3: Εντατική πυρόλυση. Δύο ώρες.
4. Μετά την επιλογή του απαιτούμενου προγράμματος, πατήστε . Αμέσως μετά, ενεργοποιείται το αυτόματο κλείδωμα πόρτας.



ΠΡΟΕΙΔΟΠΟΙΗΣΗ

Αν δεν έχει κλείσει σωστά η πόρτα, τότε δεν θα κλειδωθεί, θα ακουστεί μια ειδοποίηση και η πυρόλυση δεν θα αρχίσει.

Αν συμβεί αυτό, απενεργοποιήστε την ειδοποίησης πατώντας οποιοδήποτε πλήκτρο πάνω στο ρολόι, κλείστε την πόρτα σωστά, γυρίστε το περιστροφικό χειριστήριο στο και επιλέξτε πάλι το πρόγραμμα πυρόλυσης, ακολουθώντας τις παραπάνω οδηγίες.



5. Όταν έχει κλειδώσει η πόρτα, ανάβει το σύμβολο
 στην οθόνη του ρολογιού και εμφανίζεται ο χρόνος που απομένει ως το τέλος της λειτουργίας πυρόλυσης.



ΣΗΜΑΝΤΙΚΟ

Στο σημείο αυτό, ο φούρνος έχει προγραμματιστεί και εκτελεί τον κύκλο καθαρισμού με πυρόλυση. Ενώ εκτελείται αυτός ο κύκλος,

δεν είναι εφικτή η επιλογή οποιασδήποτε από τις λειτουργίες ρολογιού του φούρνου, εκτός από τη λειτουργία ασφάλειας για παιδιά.

Μην επιχειρήσετε επίσης να ανοίξετε την πόρτα του φούρνου γιατί μπορεί να διακοπεί η διαδικασία καθαρισμού.

6. Όταν τελειώσει ο πυρολυτικός καθαρισμός, ακούγεται ένας χαρακτηριστικός ήχος, το σύμβολο  αναβοσβήνει και στο ρολόι εμφανίζεται η ένδειξη 0:00.
7. Για να σταματήσετε τον χαρακτηριστικό ήχο, πατήστε οποιοδήποτε πλήκτρο στο ρολόι.
8. Γυρίστε το περιστροφικό χειριστήριο στη θέση .
9. Η διαδικασία θέρμανσης έχει τελειώσει. Ωστόσο, ο φούρνος είναι σε πολύ υψηλή θερμοκρασία και δεν μπορεί να χρησιμοποιηθεί.

Η λειτουργία ψύξης θα συνεχιστεί και το σύμβολο  παραμένει αναμμένο έως ότου κρυώσει ο φούρνος.



ΣΗΜΑΝΤΙΚΟ

Λόγω των υψηλών θερμοκρασιών στο εσωτερικό του φούρνου, ο χρόνος ψύξης μπορεί να διαφέρει, ανάλογα με τη θερμοκρασία περιβάλλοντος.

10. Όταν κρυώσει ο φούρνος, σβήνει το σύμβολο .
11. Ανοίξτε την πόρτα του φούρνου και σκουπίστε με ένα πανί, αφαιρώντας τη στάχτη που δημιουργήθηκε κατά τον κύκλο καθαρισμού. Χρησιμοποιήστε ένα μη μεταλλικό μέσο ξυσίματος για να καθαρίσετε μέρη στο εσωτερικό του φούρνου που δεν είναι εύκολα προσπελάσιμα.
12. Όταν έχει καθαριστεί το εσωτερικό του φούρνου, μην παραλείψετε να επανατοποθετήσετε τα υποστηρίγματα και τα αξεσουάρ.
13. Ο φούρνος είναι πάλι έτοιμος για μαγείρεμα.



ΣΗΜΑΝΤΙΚΟ

Αν αντιμετωπίσετε οποιαδήποτε προβλήματα με τον προγραμματισμό και τη χρήση αυτής της λειτουργίας, συμβουλευτείτε τον οδηγό εγκατάστασης και συντήρησης που συνοδεύει τον φούρνο σας.

ΑΚΥΡΩΣΗ ΤΗΣ ΛΕΙΤΟΥΡΓΙΑΣ ΠΥΡΟΛΥΣΗΣ

Η λειτουργία πυρόλυσης είναι αυτόματη, και επομένως μπορεί να ενεργοποιηθεί μόνο με χρήση της λειτουργίας προγραμματισμού του ρολογιού. Για να ακυρώσετε έναν κύκλο πυρόλυσης, απαιτείται η κατάργηση του προγραμματισμού του φούρνου ως εξής:

1. Γυρίστε το περιστροφικό χειριστήριο στη θέση .

Στο ρολόι εμφανίζονται τα εξής:

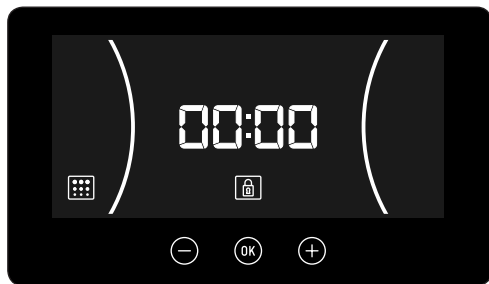

2. Ανάλογα με τη θερμοκρασία στο εσωτερικό του φούρνου, υπάρχουν δύο πιθανές περιπτώσεις:
 - α) Επικίνδυνη εσωτερική θερμοκρασία. Στην περίπτωση αυτή, η πόρτα θα παραμείνει κλειδωμένη ώσπου η θερμοκρασία να φτάσει σε ασφαλή τιμή.
 - β) Ασφαλής εσωτερική θερμοκρασία: Αν η θερμοκρασία στο εσωτερικό του φούρνου είναι ασφαλής, η πόρτα θα ξεκλειδωθεί αυτόματα.
3. Μόλις ξεκλειδωθεί η πόρτα και μπορεί πλέον να ανοιχτεί, θα εμφανιστεί και πάλι η ώρα στην οθόνη του ρολογιού.

Πρακτικές συμβουλές για βέλτιστο καθαρισμό της πέτρας πίτσας.

Για να καθαρίσετε την πέτρα πίτσας, σκουπίστε τη με ένα ελαφρά υγρό πανί ή σφουγγάρι και μη χρησιμοποιείτε σαπούνι ή απορρυπαντικό.



ΚΙΝΔΥΝΟΣ

Ποτέ μη βρέχετε την πέτρα με νερό κάτω από τη βρύση, διαφορετικά θα απορροφήσει υπερβολική ποσότητα νερού και μπορεί να σπάσει όταν θερμανθεί μέσα στον φούρνο.



ΠΡΟΕΙΔΟΠΟΙΗΣΗ

Να θυμάστε να στεγνώνετε πρώτα την πέτρα πριν την τοποθετήσετε μέσα στον φούρνο.

Αν η πέτρα έχει πάνω της κηλίδες στερεών τροφίμων, χρησιμοποιήστε μια πλαστική σπάτουλα για να τις αφαιρέσετε.



ΚΙΝΔΥΝΟΣ

Ποτέ μη χρησιμοποιείτε μεταλλικές σπάτουλες ή αιχμηρά μαχαίρια, επειδή μπορεί να υποστεί ζημιά η επιφάνεια της πέτρας ή να σπάσει η πέτρα.

Να θυμάστε ότι αφού έχει χρησιμοποιηθεί η πέτρα πίτσας, η εμφάνισή της δεν θα είναι ίδια όπως όταν την παραλάβατε.

Ο καθαρισμός της πέτρας πίτσας θα σας προσφέρει τα εξής πλεονεκτήματα:

1. Αποτρέπει την εμφάνιση στάχτης και καμμένων καταλοίπων στο φαγητό.
2. Θα επεκταθεί η διάρκεια ζωής της πέτρας πίτσας.
3. Θα συμβάλλει σε καλύτερα αποτελέσματα μαγειρέματος.

ΣΗΜΑΝΤΙΚΟ

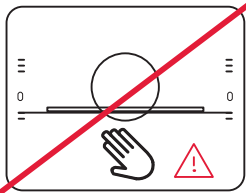

ΜΗΝ ΑΓΓΙΖΕΤΕ ΤΗΝ ΕΣΩΤΕΡΙΚΗ ΕΠΙΦΑΝΕΙΑ ΤΟΥ ΦΟΥΡΝΟΥ ΧΩΡΙΣ ΠΡΟΣΤΑΣΙΑ ΕΝΩ ΕΙΝΑΙ ΑΚΟΜΑ ΖΕΣΤΟΣ

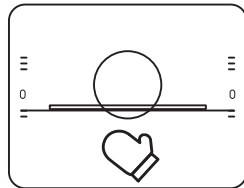

ΧΡΗΣΙΜΟΠΟΙΕΙΤΕ ΠΡΟΣΤΑΤΕΥΤΙΚΑ ΓΙΑ ΝΑ ΑΦΑΙΡΕΙΤΕ ΔΙΣΚΟΥΣ ΚΑΙ ΣΧΑΡΕΣ.

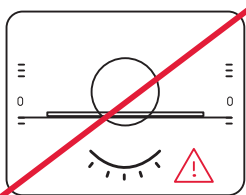

ΜΗΝ ΑΦΗΝΕΤΕ ΤΟΝ ΦΟΥΡΝΟ ΧΩΡΙΣ ΕΠΙΤΗΡΗΣΗ ΟΤΑΝ ΜΑΓΕΙΡΕΥΕΤΕ ΚΑΤΙ.

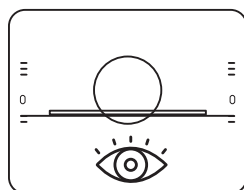

ΕΠΙΤΗΡΕΙΤΕ ΤΟΝ ΦΟΥΡΝΟ ΚΑΤΑ ΤΗ ΔΙΑΔΙΚΑΣΙΑ ΜΑΓΕΙΡΕΜΑΤΟΣ.

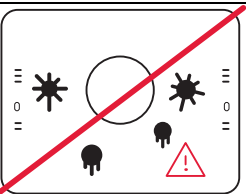

ΜΗΝ ΑΦΗΝΕΤΕ ΝΑ ΣΥΣΣΩΡΕΥΟΝΤΑΙ ΑΚΑΘΑΡΣΙΕΣ.

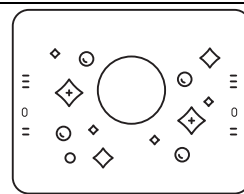

ΔΙΑΤΗΡΕΙΤΕ ΤΟΝ ΦΟΥΡΝΟ ΚΑΘΑΡΟ.



ENERG Y IJA
енергия · ενεργεια
IE IA



HLC 8510 P



44 L

0.77 kWh/cycle*

0.59 kWh/cycle*

* цикл · cyclus · portion · zklus · πρόγραμμα · ciclo · tsükkel · ohjelma · ciklus · ciklas · cikls · ciklu · cyclus · cykl · ciclu · program · cykel

65/2014

EEl _{cav} *	80,8
N ^o cav*	1
M	25 kg

* затв.отдел. · ovnrum · θαλάμου · prostor za rešenje · kavitä · ovenruimte · incintă · prostor za peko · kavitet



teka.com



Cod. 3371384-00