

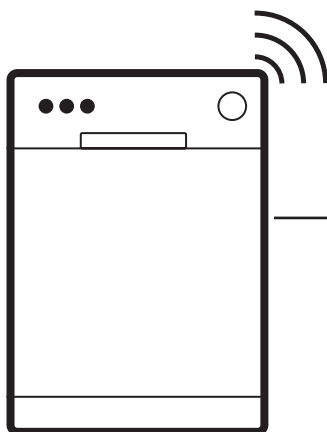

Electrolux



[electrolux.com/register](https://electrolux.com/register)



KL92A220T

## INSTALACE / INSTALAREA

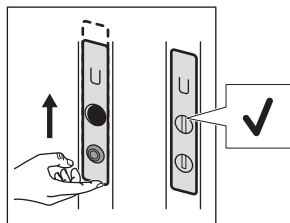
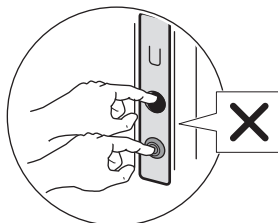
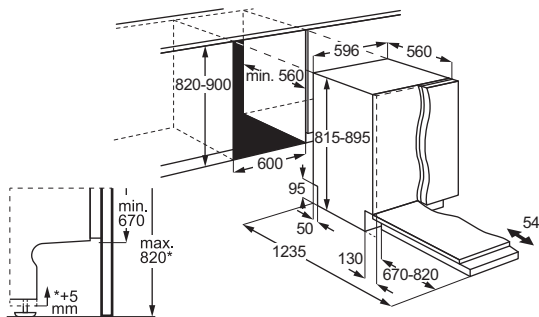

Změny vyhrazeny.

1. BEZPEČNOSTNÍ INFORMACE.....	3	9. PLNĚNÍ MYČKY NÁDOBÍ.....	13
2. BEZPEČNOSTNÍ POKYNY.....	4	10. DENNÍ POUŽÍVÁNÍ.....	16
3. POPIS VÝROBKU.....	6	11. TIPY A RADY.....	18
4. OVLÁDACÍ PANEĽ.....	7	12. ČIŠTĚNÍ A ÚDRŽBA.....	19
5. PROGRAMY A FUNKCE.....	7	13. ODŠTRAŇOVÁNÍ ZÁVAD.....	21
6. NASTAVENÍ.....	9	14. TECHNICKÉ ÚDAJE.....	25
7. BEZDRÁTOVÉ PŘIPOJENÍ.....	11	15. POZNÁMKY K OCHRANĚ ŽIVOTNÍHO	
8. PŘED PRVNÍM POUŽITÍM.....	11	PROSTŘEDÍ.....	26

# 1. ⚠ BEZPEČNOSTNÍ INFORMACE

Tento návod si pečlivě přečtěte ještě před instalací spotřebiče a jeho prvním použitím. Výrobce nenese odpovědnost za žádný úraz ani škodu v důsledku nesprávné instalace nebo použití. Návod k použití vždy uchovávejte na bezpečném a přístupném místě pro jeho budoucí použití.

## 1.1 Bezpečnost dětí a postižených osob

- Tento spotřebič smí používat děti starší osmi let nebo osoby se sníženými fyzickými, smyslovými nebo duševními schopnostmi nebo osoby bez patřičných zkušeností a znalostí, pouze pokud tak činí pod dozorem nebo obdrželi instrukce týkající se bezpečného provozu spotřebiče, a pokud rozumí rizikům spojeným s provozem spotřebiče. Děti mladší osmi let a osoby s rozsáhlým a komplexním postižením bez stálého dozoru udržujte z dosahu spotřebiče.
- Nenechte děti hrát si se spotřebičem.
- Prací prostředky uschovejte mimo dosah dětí.

- Jsou-li dvířka spotřebiče otevřená, nedovolte dětem a domácím zvířatům, aby se k němu přibližovaly.
- Čištění a údržbu spotřebiče by neměly provádět děti bez dozoru.

## 1.2 Všeobecné bezpečnostní informace

- Tento spotřebič je určen pouze k mytí nádobí a příborů v domácnosti.
- Tento spotřebič je určen k použití v běžném domácím použití.
- Tento spotřebič lze používat v kancelářích, hotelových pokojích, motelech, agropenzionech a v podobných ubytovacích zařízeních, kde využití nepřesahuje (průměrnou) úroveň využití v domácnosti.
- Neměňte technické parametry spotřebiče.
- Hodnota provozního tlaku vody (minimální a maximální) musí být v rozmezí 0.05 (0.5) / 1 (10) MPa (bar).
- Dodržujte maximální počet jídelních souprav: 14.
- Dvířka spotřebiče by neměla zůstat v otevřené poloze,

aby se zabránilo nebezpečí zakopnutí.

- Jestliže je poškozený napájecí kabel, smí jej vyměnit pouze výrobce, autorizované servisní středisko nebo osoba s podobnou příslušnou kvalifikací, aby se předešlo rizikům.
- **VAROVÁNÍ:** Nože a další náčiní s ostrými špičkami vkládejte do koše špičkou dolů nebo vodorovně do vodorovné polohy.
- Před prováděním jakékoli údržby spotřebič vždy vypněte a vytáhněte síťovou

zástrčku z elektrické zásuvky.

- K čištění spotřebiče nepoužívejte vysokotlaký proud vody nebo páru.
- Pokud má spotřebič větrací otvory umístěné vespod, nesmí být zakryté např. kobercem.
- Spotřebič musí být připojen k vodovodnímu potrubí pomocí nové soupravy hadic dodané se spotřebičem. Neinstalujte znovu již jednou použitou soupravu hadic.

## 2. BEZPEČNOSTNÍ POKYNY

### 2.1 Instalace

#### **VAROVÁNÍ!**

Tento spotřebič smí instalovat jen kvalifikovaná osoba.

- Odstraňte veškerý obalový materiál.
- Poškozený spotřebič neinstalujte ani nepoužívejte.
- Postupujte podle dodaných instalačních pokynů.
- Při přemísťování spotřebiče buďte opatrní, protože je těžký. Používejte ochranné rukavice a uzavřenou obuv.
- Spotřebič neinstalujte ani nepoužívejte při teplotách nižších než 0 °C.
- Spotřebič nainstalujte na bezpečném a vhodném místě, které splňuje požadavky na instalaci.
- Z důvodu bezpečnosti spotřebič nepoužívejte, dokud není nainstalován do vestavné konstrukce.
- Pokud není nainstalován nábytkový panel, dveře se mohou neočekávaně zavřít. Dvířka spotřebiče otvírejte opatrně, aby nedošlo k úrazu. Po instalaci se ujistěte, že jsou plastové kryty zajištěny na místě.

Poškození nebo odstranění plastových krytů na stranách dveří může ovlivnit funkci spotřebiče a může způsobit úraz. Je-li plastový kryt poškozen, požádejte autorizované servisní středisko o náhradní.

### 2.2 Připojení k elektrické síti

#### **VAROVÁNÍ!**

Hrozí nebezpečí požáru nebo úrazu elektrickým proudem.

- **VAROVÁNÍ:** Tento spotřebič je určen k instalaci/připojení k zemnicí přípojce v budově.
- Ujistěte se, že parametry typového štítku jsou kompatibilní se síťovým zdrojem napájení.
- Vždy používejte správně instalovanou zásuvku s ochranou proti úrazu elektrickým proudem.
- Nepoužívejte rozbočovací zástrčky ani prodlužovací kabely.
- Zabraňte poškození síťové zástrčky a síťového kabelu. Pokud potřebujete výměnu, obraťte se na naše autorizované servisní středisko.

- Síťovou zástrčku zapojte do zásuvky pouze na konci instalace a zajistěte přístup k síťové zásuvce.
- Neodpojujte spotřebič tažením za síťový kabel. Vždy tahejte za zástrčku.

## 2.3 Přívod vody

### ⚠ VAROVÁNÍ!

Nebezpečí úrazu elektrickým proudem.

- Dbejte na to, abyste vodní hadice nepoškodili.
- Před připojením k novým trubkám nechte potrubí delší dobu nepoužívané, po opravě nebo instalaci nových zařízení (např. vodoměrů) odtékat vodu, dokud nebude čistá.
- Během prvního použití a po něm zkontrolujte, zda nedochází k únikům vody.
- Jestliže se přívodní hadice poškodí, okamžitě zavřete vodovodní kohoutek a vytáhněte síťovou zástrčku ze zásuvky. Požádejte autorizované servisní středisko o výměnu přívodní hadice.
- Ztráta elektrického napájení deaktivuje systém ochrany proti vodě a zvyšuje riziko zaplavení.
- Přívodní hadice má bezpečnostní ventil a plášť s vnitřním síťovým kabelem.

## 2.4 Použití

- Hořlavé výrobky nebo předměty udržujte vlhké s hořlavými výrobky mimo dosah spotřebiče.
- Mýcí prostředky pro myčky jsou nebezpečné. Řiďte se bezpečnostními pokyny uvedenými na obalu mýcího prostředku.
- Nepijte vodu ve spotřebiči ani si s ní nehrajte.
- Vyčkejte, dokud program neskončí, abyste odstranili nádobí, protože mýcí prostředek může na nádobí zůstat.
- Na otevřená dvířka spotřebiče nic nepokládejte ani na ně netlačte.
- Pokud během probíhajícího programu otevřete dvířka, může dojít k úniku horké páry ze spotřebiče.

## 2.5 Vnitřní osvětlení

### ⚠ VAROVÁNÍ!

Riziko úrazu elektrickým proudem, zranění a poškození spotřebiče.

- Pokud je potřeba vnitřní osvětlení vyměnit, kontaktujte autorizované servisní středisko.
- Tento spotřebič je vybaven vnitřním osvětlením, které se rozsvítí, když otevřete dvířka nebo spotřebič zapnete s otevřenými dvířky. Osvětlení se vypne, když dvířka zavřete, vypnete spotřebič nebo po určité době automaticky.

## 2.6 Servis

- Je-li nutná oprava spotřebiče, obraťte se na autorizované servisní středisko. Používejte pouze originální náhradní díly.
- Samoopravy nebo neprofesionální opravy mohou být nebezpečné a mohou zrušit platnost záruky.
- Následující náhradní díly budou dostupné nejméně 7 let po ukončení výroby tohoto modelu: motor, oběhové a vypouštěcí čerpadlo, topná tělesa a topné články, včetně tepelných čerpadel, potrubí a příslušného vybavení včetně hadic, ventilů, filtrů a systémů proti únikům vody, strukturální a vnitřní součásti týkajících se sestav dvířek, obvodové desky, elektronické displeje, tlakové spínače, termostaty a snímače, software a firmware včetně resetovacího softwaru. Následující náhradní díly budou dostupné nejméně 10 let po ukončení výroby tohoto modelu: dveřní závěsy a těsnění, ostatní těsnění, ostříkovací ramena, vypouštěcí filtry, vnitřní drážky a plastové periferie, jako jsou koše a víka. Ve vaší zemi může být doba dostupnosti delší. Další informace naleznete na našich webových stránkách.
- Některé náhradní díly jsou k dispozici pouze pro profesionální opraváře a nemusí být relevantní pro daný model.
- Pro osvětlení uvnitř spotřebiče a samostatně prodávané náhradní díly pro osvětlení platí: osvětlení je navrženo, aby vydrželo extrémní fyzikální podmínky v domácích spotřebičích, jako jsou teplota, vibrace a vlhkost nebo je určeno k signalizaci informací o provozním stavu spotřebiče. Není určeno k použití v jiných spotřebičích a není vhodné k osvětlení místností v domácnosti.

## 2.7 Likvidace

### ⚠ VAROVÁNÍ!

Hrozí nebezpečí úrazu či udušení.

- Odpojte spotřebič od elektrické sítě.
- Odřízněte a vyhodte síťový kabel.

- Odstraňte dveřní západku, abyste zabránili uvěznění dětí a domácích zvířat ve spotřebiči.

### 3. POPIS VÝROBKU

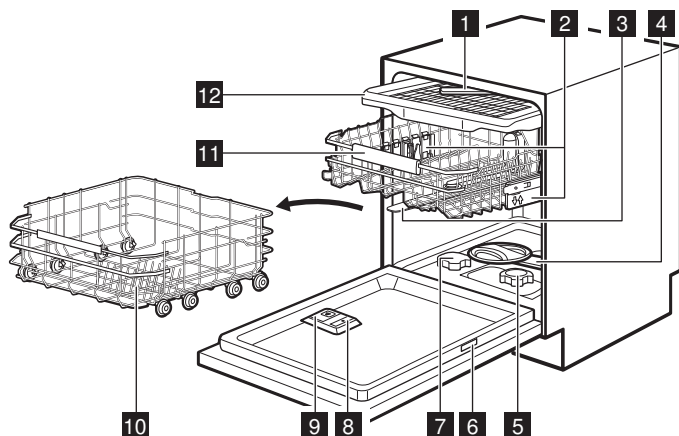

- 1 Stropní ostříkovací rameno
- 2 Nastavení výšky košů
- 3 Horní ostříkovací rameno
- 4 Dolní ostříkovací rameno
- 5 Filtry
- 6 Typový štítek
- 7 Zásobník na sůl
- 8 Dávkovač leštidla
- 9 Dávkovač mycího prostředku
- 10 Dolní koš
- 11 Horní koš
- 12 Zásuvka na příbory

#### 3.1 Typový štítek



- A. QR kód
- B. Název modelu
- C. Číslo výrobku

- D. Sériové číslo
- E. Typ výrobku
- F. Elektrické parametry

QR kód lze použít dvěma způsoby.

Naskenujte QR kód fotoaparátem na mobilním zařízení a otevřete stránku aplikace v obchodě s aplikacemi. Nainstalujte aplikaci.

Naskenujte QR kód pomocí skeneru v aplikaci a spárujte myčku se svým mobilním zařízením.

#### 3.2 TimeOnFloor

Funkce promítá následující informace na podlahu pod dvířky spotřebiče:

- Zbývající čas po spuštění programu.
- 0:00 a CLEAN, když se program dokončí.
- DELAY a délku odpočtu, když se spustí odložený start.
- Chybový kód při poruše spotřebiče.

**i** Když funkce AirDry otevře dvířka, funkce TimeOnFloor je vypnutá. Chcete-li zjistit zbývající čas probíhajícího programu, podívejte se na displej na ovládacím panelu.

## 4. OVLÁDACÍ PANEĽ

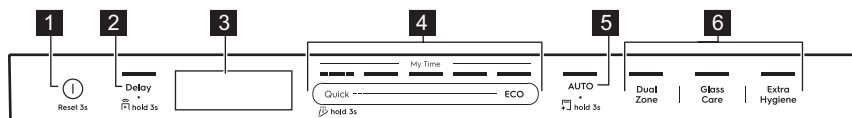

- 1 Tlačítko Zap/Vyp / Tlačítko Reset
- 2 Tlačítko / Spuštění na dálku tlačítka odloženého startu
- 3 Displej
- 4 Lišta volby programu My Time
- 5 Tlačítko programu AUTO / tlačítko programu MachineClean
- 6 Tlačítka funkcí programu

### 4.1 Ukazatelé na displeji



Měřič energie udává úroveň energetické účinnosti zvoleného programu a funkce. Čím více segmentů svítí, tím nižší je spotřeba. Je vypnutý u programů Quick, QuickRinse a MachineClean.

**ECO** Rozsvítí se, když zvolíte program ECO. Viz kapitola „Programy a funkce“.



Zobrazuje se, když dávkovač leštidla potřebuje doplnit. Viz kapitola „Před prvním použitím“.



Zobrazuje se, když zásobník soli potřebuje doplnit. Viz kapitola „Před prvním použitím“.



Zobrazuje se při zapnutí bezdrátového připojení. Čím slabší je signál Wi-Fi, tím menší je ukazatel. Viz kapitola „Bezdrátové připojení“.



Svítí, když dojde ke ztrátě signálu Wi-Fi. Viz kapitola „Odstraňování závad“.



Rozsvítí se, když zapnete funkci Spuštění na dálku. Viz kapitola „Denní používání“.



Zobrazuje se, když je zvolen program se sušicí fází. Viz kapitola „Programy a funkce“.



Zobrazuje se, když je zvolen program bez sušicí fáze. Viz kapitola „Programy a funkce“.



Rozsvítí se, když zvolíte program QuickRinse. Viz kapitola „Programy a funkce“.



Rozsvítí se, když potřebujete spustit program MachineClean a když jej spustíte. Viz kapitola „Čištění a údržba“.



Svítí, když nastavíte odložený start. Viz kapitola „Denní používání“.



Bliká, když pozastavíte mycí program nebo odpočte odložený startu otevřením dvířek spotřebiče. Viz kapitola „Denní používání“.



Chybové ukazatele se zobrazují spolu s chybovými kódy, když spotřebič nefunguje správně. Chybové kódy naleznete v kapitole „Odstraňování závad“.

## 5. PROGRAMY A FUNKCE

### 5.1 Programy mytí nádobí

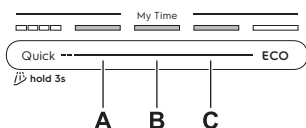

#### Quick

Pro čerstvě zašpiněné nádobí a přebory. Fáze: mytí nádobí při 60°C, oplachování při 50°C, AirDry. Program nezahrnuje fázi sušení ani uvolnění leštidla. Nechte prádlo v myčce nádobí s otevřenými dvířky, aby mohl uschnout na vzduchu.

### A. 1h00m

Pro nádobí a přístroje se svěží, lehce zaschlou půdou. Fáze: mytí nádobí v aplikaci 65°C, průběžný oplach, závěrečné oplachování v aplikaci 55°C, sušení, AirDry.

### B. 1h30m

Pro normálně lehce zaschlé nádobí, přístroje, hrnce a pánve. Fáze: mytí nádobí v aplikaci 65°C, průběžný oplach, závěrečné oplachování v aplikaci 60°C, sušení, AirDry.

### C. 2h00m

Pro normálně zaschlé nádobí, přístroje, hrnce a pánve. Fáze: mytí nádobí v aplikaci 65°C, průběžný oplach, závěrečné oplachování v aplikaci 55°C, sušení, AirDry.

### ECO

Tento program nabízí nejúspornější spotřebu vody a energie při mytí normálně zašpiněného nádobí, příborů hrnců a pánví. Fáze: předmytí, mytí nádobí v aplikaci 50°C, průběžný oplach, závěrečné opláchnutí v aplikaci 40°C, sušení, AirDry. Jedná se o standardní program pro zkušební. Tento program se používá k vyhodnocení shody podle nařízení Komise EU o ekologickém designu 2019/2022.

### AUTO

Pro nádobí, přístroje, hrnce a pánve se všemi stupni znečištění. Fáze: předpírka, mytí nádobí v aplikaci 55°C, průběžný oplach, závěrečné oplachování v aplikaci 55-60°C, sušení, AirDry. Tento inteligentní program detekuje velikost náplně a stupeň zašpinění. Automaticky upravuje teplotu mytí nádobí, délku mytí a množství vody pro optimální výsledky mytí a sušení.

## 5.2 Funkce programu

### DualZone

Tato funkce vytvoří dvě čisticí zóny. Dolní koš aplikuje maximální tlak vody na hluboce čisté hrnce a pánve. Horní koš používá jemný tlak k mytí choulostivých kusů. Tato funkce nemá vliv na spotřebu vody a energie. Platí pro programy Quick, 1h00m, 1h30m, 2h00m.

### GlassCare

Tato funkce chrání choulostivé kusy nádobí, zejména sklo, předcházením rychlým změnám teploty. Tato funkce omezuje teplotu mytí nádobí na 45°C, aby bylo zajištěno šetrné, ale účinné mytí. Platí pro programy Quick, 1h00m, 1h30m, 2h00m.

## ExtraHygiene

Tato funkce zajišťuje lepší hygienické výsledky udržováním teploty nad 65°C nejméně 10 minut během poslední oplachovací fáze. Tento program odstraňuje více než 99,99999 % bakterií a virů. Testováno na *Micrococcus luteus* a MS2 bakteriofág společností Swisstest Testmaterialien AG (testovací zpráva č. 20212029). Platí pro programy Quick, 1h00m, 1h30m, 2h00m.

## 5.3 Speciální programy

### QuickRinse

Program osvěží nádobí, které se umyje později. S tímto programem nepoužívejte mycí prostředek. Viz kapitola „Denní používání“.

### MachineClean

Program čistí vnitřek spotřebiče pomocí aplikace 65°C a účinně odstraňuje usazeniny vodního kamene a mastnoty, aby byl zachován dlouhodobý výkon. Viz kapitola „Čištění a údržba“.

## 5.4 Doplňky v aplikaci

Abyste získali přístup k dalším možnostem mytí nádobí, připojte myčku nádobí k aplikaci. Viz kapitola „Bezdrátové připojení“.

**ExtraQuiet:** Aktivujte tuto doplňkovou možnost prostřednictvím aplikace pro tišší mytí nádobí. Platí pro vybrané programy.

## 5.5 Údaje o spotřebě

**A** - program, **B** - voda (l), **C** - energie (kWh), **D** - délka (min).

A	B	C	D
Quick	8.5	0.475	30
QuickRinse	4.0	0.150	15
1h00m	10.5	1.000	60
1h30m	10.5	1.000	90
2h00m	10.5	0.900	120
ECO	8.4	0.542	270
AUTO	12.5	1.000	180
MachineClean	10.0	0.575	60

Hodnoty se mohou měnit v závislosti na tlaku a teplotě vody, na kolísání v dodávce proudu, funkcích, množství nádobí a míře zašpinění.

Hodnoty pro programy jiné, než ECO, jsou pouze informativní.

## 5.6 Informace pro srovnávací zkoušky

Chcete-li získat potřebné informace k provádění testů výkonnosti (např. podle normy: EN60436), zašlete e-mail na adresu:

[info.test@dishwasher-production.com](mailto:info.test@dishwasher-production.com)

V žádosti uveďte výrobní číslo (PNC) z typového štítku.

V případě jakýchkoli dalších dotazů ohledně vaší myčky nádobí si přečtěte servisní příručku dodanou s vaším spotřebičem.

## 6. NASTAVENÍ

### 6.1 Přehled nastavení

Změňte nastavení v režimu nastavení nebo v aplikaci.

#### Jazyk

Nastavte upřednostňovaný jazyk. Výchozí: Angličtina.

#### Wi-Fi

Chcete-li bezdrátové připojení aktivovat vyberte ZAP a pro jeho deaktivaci VYP. Pokud je myčka nádobí připojena k bezdrátové síti, můžete zde zkontrolovat adresy IP a MAC a také resetovat přihlašovací údaje k síti. Viz kapitola „Bezdrátové připojení“.

#### neznáte síť

Výběrem ANO resetujete přihlašovací údaje k síti. Pro ukončení zvolte NE. Viz kapitola „Bezdrátové připojení“.

#### Tvrdość vody

Nastavte stupeň změkčovače vody (1-10) na základě tvrdosti vody. Výchozí: 5.<sup>1)</sup>

#### Množství leštidla

Nastavte hladinu leštidla (0-8). Výchozí: 8.<sup>1)</sup>

#### Jas

Slouží k úpravě jasu displeje (0-9).

#### AirDry

Zvolte ZAP pro aktivaci nebo VYP pro deaktivaci funkce AirDry. Výchozí: ZAP.<sup>1)</sup>

#### Tóny tlačítek

Vyberte ZAP pro aktivaci tlačítka zvuku a pro jeho deaktivaci VYP. Výchozí: ZAP.

#### TimeOnFloor

Zvolte ZAP pro aktivaci nebo VYP pro deaktivaci funkce TimeOnFloor. Výchozí: ZAP.

#### Zvuk konce

Výběrem ZAP zapněte nebo VYP vypněte zvukovou signalizaci konce programu. Výchozí: VYP.

#### Využití v hod.

Zkontrolujte celkový počet hodin používání myčky nádobí. Počítadlo se zastaví na 65535.

#### Výrobní číslo (PNC)

Ověřte číslo vašeho spotřebiče. PNC Uveďte číslo, když kontaktujete autorizované servisní středisko.

#### Reset nastavení

Stisknutím tlačítka ANO resetujte spotřebič na tovární nastavení. Nastavení neresetuje počet hodin používání. Nastavení neresetuje nastavení bezdrátového připojení. Pro ukončení zvolte NE.

### 6.2 Režim nastavení

#### Jak aktivovat režim nastavení

Do režimu nastavení můžete přejít před spuštěním programu. Do režimu nastavení nemůžete přejít, když je spuštěn program.

Současně stiskněte a podržte ECO a AUTO po dobu cca tří sekund.

Na displeji se zobrazí první nastavení: Jazyk.

#### Jak procházet nabídkami v režimu nastavení

Pomocí lišty výběru My Time přejděte do režimu nastavení.

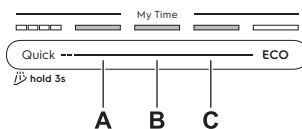

#### A. Tlačítko Předchozí

<sup>1)</sup> Další podrobnosti naleznete dále v této kapitole.

B. Tlačítko Potvrdit

C. Tlačítko Další

Pomocí tlačítek Předchozí a Další můžete přepínat mezi nastaveními a měnit jejich hodnotu. K zadání nastavení a k potvrzení změny jeho hodnoty použijte Potvrdit.

### Jak změnit nastavení

Ujistěte se, že je spotřebič v režimu nastavení.

1. Stisknutím Předchozí nebo Další vyberte nastavení.

Na displeji se zobrazí název nastavení a jeho aktuální hodnota.

2. Stisknutím Potvrdit otevřete nastavení.

Na displeji se zobrazí dostupné hodnoty.

3. Stisknutím Předchozí nebo Další změňte hodnotu.

4. Stisknutím Potvrdit potvrďte nastavenou hodnotu.

Nastavení je uloženo. Spotřebič se vrátí na seznam nastavení.

5. Režim nastavení opustíte současným stisknutím a podržením tlačítek ECO a AUTO na cca tři sekundy.

Spotřebič se vrátí k volbě programu.

Uložená nastavení zůstanou v platnosti, dokud je opět nezměníte.

❗ Pokud po dobu 10 sekund nestisknete žádné tlačítko, přístroj opustí režim nastavení.

### 6.3 Změkčovač vody

Změkčovač vody odstraňuje z přiváděné vody minerály a soli, které by mohly mít škodlivé nebo nežádoucí účinky na výsledky mytí nebo na spotřebič.

Čím je obsah těchto minerálů vyšší, tím je voda tvrdší. Tvrdost vody se měří v ekvivalentních stupních tvrdosti.

Hladina změkčovače by měla být nastavena podle tvrdosti vody na vaší vodovodní přípojce. Toto nastavení je nutné bez ohledu na typ

použitého pracího prostředku, aby byly zajištěny dobré výsledky mytí nádobí a aby ukazatel soli zůstal aktivní. Tvrdost vody ve vaší oblasti zjistíte u místní vodárenské společnosti.

❗ Vícevrstvé tablety se změkčovadlem mají omezenou účinnost změkčování vody. Viz obal produktu.

### Tvrdost vody

°dH	°fH	mmol/l	mg/l (ppm)	°Clark	L <sup>1)</sup>
47	84	8,4	835	58	10
-50	-90	-9,0	-904	-63	
43	76	7,6	755	53	9
-46	-83	-8,3	-834	-57	
37	65	6,5	645	46	8
-42	-75	-7,5	-754	-52	
29	51	5,1	505	36	7
-36	-64	-6,4	-644	-45	
23	40	4,0	395	28	6
-28	-50	-5,0	-504	-35	
19	33	3,3	325	23	5
-22	-39	-3,9	-394	-27	
15	26	2,6	255	18	4
-18	-32	-3,2	-324	-22	
11	19	1,9	185	13	3
-14	-25	-2,5	-254	-17	
4	7	0,7	70	5	2
-10	-18	-1,8	-184	-12	
<4	<7	<0,7	<70	< 5	1

<sup>1)</sup> Úroveň změkčovače vody

Změkčovač vody prochází automatickou regenerací. <sup>2)</sup>

### 6.4 Množství leštidla

Leštidlo zlepšuje výsledky sušení. Automaticky se uvolňuje během fáze horkého proplachování. Uvolněné množství leštidla můžete nastavit.

<sup>2)</sup> Pro správné fungování změkčovače vody se musí pryskyřice zařízení změkčovače pravidelně regenerovat. Tento proces je automatický a je součástí normálního chodu myčky nádobí. Frekvence regenerace závisí na nastavení úrovně změkčovače vody. Čím je úroveň vyšší, tím častěji regenerace probíhá. Při vysokých úrovních dochází k regeneraci dvakrát během cyklu: během mytí nádobí a po závěrečném opláchnutí. Při nižších úrovních dochází k regeneraci až po závěrečném opláchnutí. Oplach aviváže probíhá na začátku po sobě jdoucího programu. Při vysokých úrovních k němu navíc dochází na konci mytí nádobí. Vyplachování změkčovače končí úplným vypuštěním. Regenerace prodlouží délku programu maximálně o 5 min, spotřebu vody maximálně o 4 l a spotřebu energie o 2 Wh. V aktuálně platných standardních laboratorních podmínkách s tvrdostí vody 2,5 mmol/l (změkčovač vody: stupeň 3) dojde k regeneraci každých 62 l použité vody. Tyto hodnoty mohou změnit tlak a teplota vody stejně jako výkyvy v síťovém napájení.

Když je dávkovač leštidla prázdný, ukazatel  svítí a upozorňuje na doplnění leštidla. Pokud jsou výsledky sušení uspokojivé, když používáte pouze kombinované tablety, můžete dávkovač leštidla a kontrolku vypnout. Nicméně pro nejlepší výsledky sušení vždy používejte leštidlo a mějte kontrolku leštidla zapnutou.

Pro vypnutí dávkovače leštidla a ukazatele nastavte stupeň leštidla na 0.

## 6.5 AirDry

Funkce AirDry zlepšuje výsledky sušení při nízké spotřebě energie. Během fáze sušení se dvířka spotřebiče automaticky otevrou a

zůstanou pootevřená. Vypnutí této funkce může snížit sušící výkon.

Funkce AirDry se automaticky zapne u všech programů s výjimkou .

Když funkce otevře dvířka, na displeji se zobrazí zbývající čas spuštěného programu.

Trvání fáze sušení a čas otevření dvířek se liší podle zvoleného programu a funkci.

### POZOR!

Nepokoušejte se zavírat dvířka spotřebiče po dobu dvou minut po automatickém otevření. Spotřebič by se mohl poškodit.

## 7. BEZDRÁTOVÉ PŘIPOJENÍ

Nastavte bezdrátové připojení pro ovládání vaší myčky nádobí pomocí aplikace na vašem mobilním zařízení.

### Parametry modulu Wi-Fi

Modul Wi-Fi	NIUS-SA
Frekvence	2,412 - 2,472 GHz
Protokol	IEEE 802.11 b-g-n
Maximální výkon	<20 dBm
Šifrování	WPA, WPA2

### 7.1 Jak nastavit bezdrátové připojení

Chcete-li myčku nádobí připojit, potřebujete:

- Bezdrátová síť s připojením k internetu.
  - Mobilní zařízení připojené k bezdrátové síti.
1. Chcete-li stáhnout aplikaci, naskenujte QR kód na zadní straně obálky návodu k obsluze. Aplikaci můžete také stáhnout přímo z obchodu s aplikacemi.
  2. Postupujte podle pokynů v aplikaci.
  3. Zapněte myčku nádobí.
  4. Chcete-li aktivovat bezdrátový modul, postupujte podle jedné ze dvou metod:

- Současně stiskněte a podržte tlačítka Delay a Quick po dobu 2 sekund.
- Přejděte do režimu nastavení, vyberte Wi-Fi a změňte hodnotu na ZAP.

Myčka nádobí zobrazuje stav bezdrátového modulu.

5. Do aplikace zadejte přihlašovací údaje k domácí síti. Jinak myčka nádobí po určité době nastavení zruší.

Pokud je připojení úspěšné, myčka nádobí zobrazí potvrzení.

Chcete-li nastavení zrušit, vypněte a zapněte spotřebič.

### 7.2 Jak resetovat bezdrátové připojení

Chcete-li se připojit k jiné bezdrátové síti nebo aktualizovat přihlašovací údaje aktuální síti, nejprve resetujte bezdrátové připojení.

Vstupte do režimu nastavení a aktivujte nastavení neznáte síť.

Ukazatel  nesvítí.

Nastavte nové bezdrátové připojení.

## 8. PŘED PRVNÍM POUŽITÍM

1. Stiskněte a podržte tlačítko Zap/Vyp, dokud se spotřebič nezapne.
2. Vyberte jazyk.
3. Nastavte stupeň změkčovače vody na tvrdost vody.
4. Naplňte zásobník na sůl.
5. Naplňte dávkovač leštidla.
6. Naplňte dávkovač pracího prostředku.
7. Otevřete vodovodní kohoutek.

- Spustíte program Quick k odstranění jakýchkoliv zbytků z výroby. Do košů nevkládáte žádné nádoby.

Po spuštění programu spotřebič regeneruje pryskyřice ve změkčovači vody po dobu až pěti minut. Mycí fáze se spustí až po dokončení této procedury. Tato procedura se pravidelně opakuje.

## 8.1 Zásobník na sůl

### ⚠ POZOR!

Do myček nádobí používejte pouze regenerační sůl. Nepoužívejte kuchyňskou sůl.

Sůl se používá k regeneraci pryskyřice ve změkčovači vody a k zajištění dobrých mycích výsledků při každodenním používání.

### Jak doplnit zásobník na sůl

- Otočte víčkem zásobníku na sůl proti směru hodinových ručiček a vyjměte jej.
- Do zásobníku na sůl nalijte 1 l vody (pouze pokud jej plníte poprvé).
- Pomocí dodaného trychtýře nasypejte do zásobníku na sůl 1 kg soli do myčky.



- Opatrně zatřeste trychtýřem, aby se dovnitř dostala poslední zrnka.
- Odstraňte sůl okolo otvoru zásobníku na sůl.

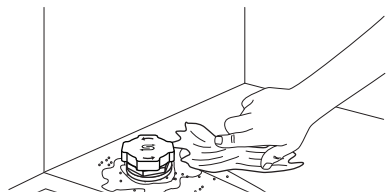

- Zásobník na sůl zavřete otočením víčka po směru hodinových ručiček.

### ➡ DŮLEŽITÉ

Při plnění může ze zásobníku na sůl unikat voda nebo sůl. Abyste zabránili korozi, naplňte zásobník na sůl a poté ihned spustíte kompletní mycí cyklus s mycím prostředkem.

## 8.2 Jak doplnit dávkovač leštidla

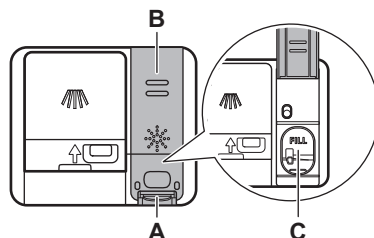

### ⚠ POZOR!

Příhrádka (C) je pouze pro leštidlo. Neplňte ji mycím prostředkem.

### ⚠ POZOR!

Používejte pouze leštidlo určené pro myčky nádobí.

- Stiskněte uvolňovací prvek (A) a otevřete víčko (B).
- Nalijte leštidlo do dávkovače (C), dokud kapalina nedosáhne značky „FILL“.
- Rozlité leštidlo setřete savým hadříkem, aby se netvořilo nadměrné množství pěny.
- Zavřete víčko. Ujistěte se, že se víčko zajistí na svém místě.

## 8.3 Jak naplnit dávkovač pracího prostředku

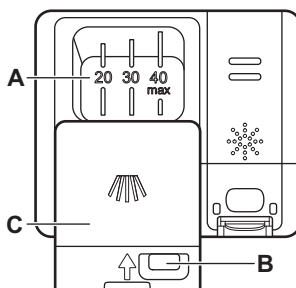

## **⚠ POZOR!**

Používejte pouze mycí prostředek určený pro myčky nádobí.

1. Stisknutím uvolňovacího tlačítka (B) otevřete víčko (C).
2. Mycím prostředkem naplňte přihrádku (A). Nepřekračujte značku „40 max“. Můžete použít mycí prostředek ve formě tablet, prášku nebo gelu.

3. Pokud program zahrnuje fázi předmytí, naneste na vnitřní část dvířek myčky až 5 g mycího prostředku.
4. Zavřete víčko. Ujistěte se, že se víčko zajistí na svém místě.

Informace o dávkování mycího prostředku naleznete v pokynech výrobce na balení výrobku. Obvykle je 20 - 25 ml gelového pracího prostředku nebo až 18g práškového pracího prostředku dostatečné pro mytí normálně zašpiněného nádobí.

## **9. PLNĚNÍ MYČKY NÁDOBÍ**

- Nejlepších výsledků čištění dosáhnete, když v koších uspořádáte nádobí podle pokynů v návodu k použití.
- Naplňte myčku nádobí po maximální kapacitu, abyste šetřili vodou a energií.
- Koše nepřepĺňujte, aby myčka nádobí fungovala efektivně.
- Ujistěte se, že se kusy nádobí v koších nedotýkají nebo nepřekrývají. Pouze tak se voda zcela dostane k nádobí a umyje ho.
- Spotřebič používejte pouze k mytí nádobí, které lze bezpečně mýt v myčce.
- V myčce na nádobí nemyjte následující materiály: dřevo, rohovina, mědi, měď, hliník, choulostivý porcelán se vzory a nerezová ocel. To může způsobit jejich praskání, deformaci, změnu barvy, tvorbu jam, rezavění, ztrátu lesku nebo korozi.
- Nemyjte ve spotřebiči předměty, které sají vodu (houby, hadry).
- Duté nádobí (nádobky, sklenice a pánve) položte otvorem směrem dolů, aby mohla voda vytéct.
- Přesvědčte se, že se sklenice vzájemně nedotýkají.
- Lehké kusy vložte do horního koše. Dbejte na to, aby se jednotlivé kusy nádobí nehýbaly.
- Malé předměty a příbory vložte do zásuvky na příbory.
- Před spuštěním programu zkontrolujte, zda se ostříkovací ramena mohou volně pohybovat.
- Nastavte výšku horního koše tak, aby se vešly velké pokrmy.

### **9.1 Jak nastavit výšku horního koše**

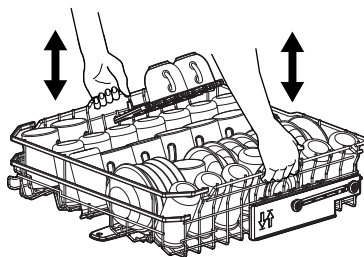

#### **Jak zvednout horní koš**

1. Zcela vytáhněte koš.
2. Zvedejte koš po obou stranách, dokud mechanismus nezapadne na místo a koš nebude stabilní.

#### **Jak snížit horní koš**

1. Zcela vytáhněte koš.
2. Lehce zvedněte koš na obou stranách, poté jej zatlačte dolů a nechte zapadnout.

### **9.2 Vlastnosti koše myčky nádobí**

Přiložené příslušenství se může lišit v závislosti na modelu vaší myčky nádobí.

#### **Dolní koš**

Počet sklopných hrotů se může lišit v závislosti na modelu vaší myčky nádobí.

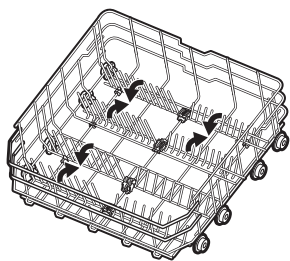

Koš obsahuje držáky s protiskluzovými gumovými úchyty pro sklenice na víno a pivo.

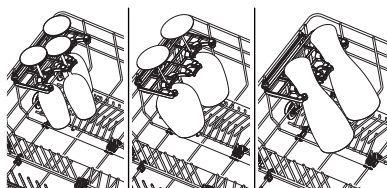

Sklopte držáky a uvolněte podpěry na pečící plech.

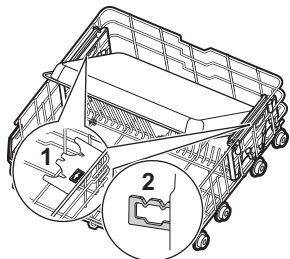

### Horní koš

Počet sklopných hrotů se může lišit v závislosti na modelu vaší myčky nádobí. Police na šálky lze sklopit, aby se uvolnilo místo pro vysoké nádoby.

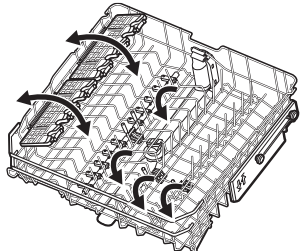

Police na šálky mají měkké úchyty pro uchycení skleněného nádobí, zatímco gumové hroty zajišťují stabilitu.

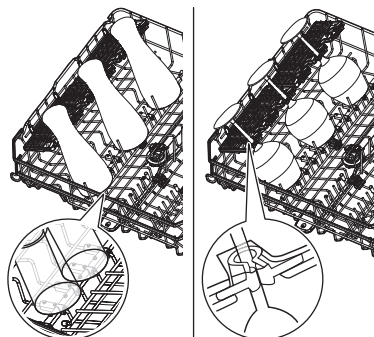

### Zásuvka na příbory

Uvolněním bočních tlačítek snížíte nastavitelné boční části zásuvky. Tím se zvýší kapacita zásuvky. Části uzavřete jejich zatlačením nahoru, dokud neuslyšíte cvaknutí.

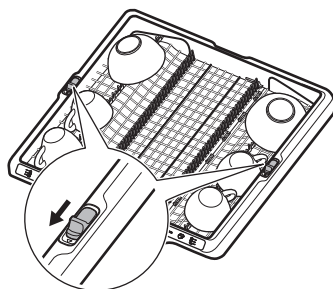

Nože a ostré nástroje uložte do určeného držáku v zadní části zásuvky. Držák lze sklopit.

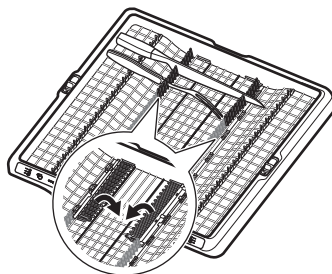

### Jak odstranit příslušenství

Police na hrnky/sklenice a gumové hroty lze dočasně odstranit, aby se vešly objemné předměty.

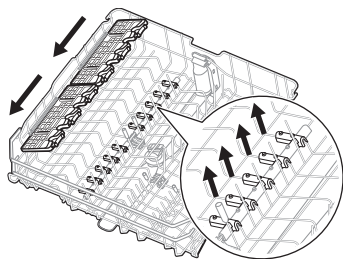

Držáky lze odstranit, pokud je potřeba více místa ve spodním koši.

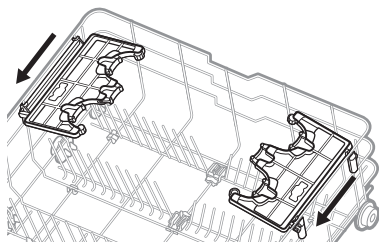

### Maximální výška nádobí (mm)

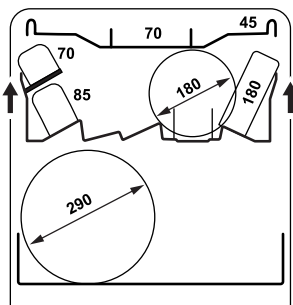
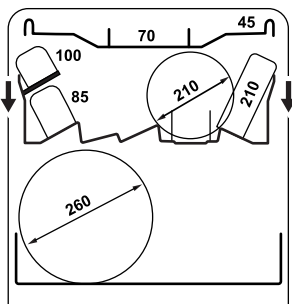

### 9.3 Příklady nakládání myčky nádobí

#### Dolní koš

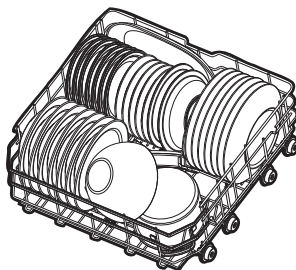
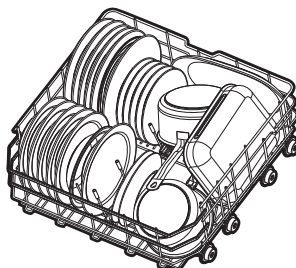

## Horní koš

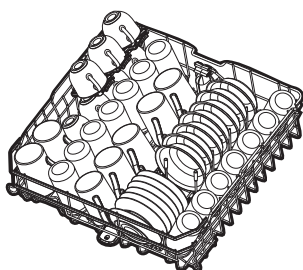
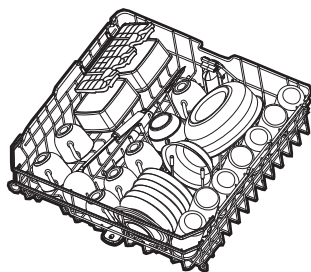

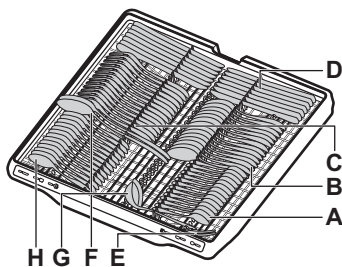
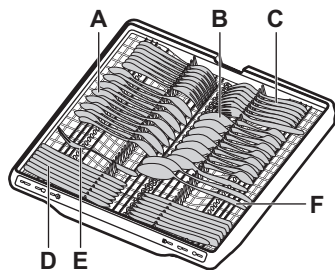

## Zásuvka na příbory



- A. Čajová lžička (14 kusy)
- B. Polévková lžice (14 kusy)
- C. Vidlička (14 kusy)
- D. Nůž (14 kusy)
- E. Servírovací vidlička (1 kus)
- F. Servírovací lžice (2 kusy)
- G. Naběračka na omáčku (1 kus)
- H. Dezertní lžička (14 kusy)

## 10. DENNÍ POUŽÍVÁNÍ

1. Otevřete vodovodní kohoutek.
2. Stiskněte a podržte tlačítko Zap/Vyp, dokud se spotřebič nezapne.
3. Pokud ukazatel  zásobník na sůl.
4. Pokud ukazatel  dávkovač leštidla.
5. Naplňte koše.
6. Naplňte dávkovač pracího prostředku.
7. Zvolte program. Pro spuštění zavřete dvířka.

8. Po dokončení programu zavřete vodovodní kohoutek.

### 10.1 Spuštění na dálku

Tato funkce umožňuje spuštění programu z aplikace.

#### Jak aktivovat spuštění na dálku

Zkontrolujte, zda ukazatel  svítí a myčka je přidána do aplikace. Pokud ne, viz kapitola „Bezdrátové připojení“.

1. Stiskněte a podržte Delay po dobu tří sekund.

 ukazatel nesvítí,  ukazatel svítí.

2. Zavřete dvířka spotřebiče.

 Pokud otevřete dvířka, když je aktivováno spuštění na dálku, tato funkce se deaktivuje. Před zavřením dvířek znovu zapněte spuštění na dálku, jinak se mycí program spustí okamžitě po zavření dvířek. Je-li nastaven odložený start, otevřením dvířek se nedeaktivuje spuštění na dálku.

### Jak deaktivovat spuštění na dálku

Stiskněte Delay na 3 sekundy.

Ukazatel  nesvítí.

## 10.2 Jak spustit program z panelu volby My Time

1. Posuňte prstem přes volicí lištu My Time pro volbu vhodného programu.

Kontrolka daného zvoleného programu se rozsvítí.

2. V případě potřeby zapněte funkci programu.
3. Program spustíte zavřením dvířek spotřebiče.

## 10.3 Jak spustit program QuickRinse

1. Stiskněte a podržte Quick po dobu asi tří sekund.

Svítí ukazatel .

2. Program spustíte zavřením dvířek spotřebiče.

## 10.4 Spuštění programu AUTO

1. Stiskněte AUTO.

Kontrolka daného tlačítka se rozsvítí. Na displeji se zobrazí maximální možná délka programu.

2. Program spustíte zavřením dvířek spotřebiče.

Během cyklu se snímače několikrát aktivují a počáteční délka programu se může zkrátit.

## 10.5 Jak zapnout funkci programu

Současně lze aktivovat pouze jednu funkci. Funkci zapněte před spuštěním programu. Funkci nelze zapnout ani vypnout, když běží program.

1. Vyberte program z My Time panelu výběru.

2. Stiskněte tlačítko funkce.

Kontrolka daného tlačítka se rozsvítí.

Pokud tato možnost není použitelná, bliká kontrolka související s tlačítkem a zazní tón.

 Zapnutím funkce se často zvýší spotřeba vody, energie a také délka trvání programu.

## 10.6 Jak odložit spuštění programu

1. Zvolte program.
2. Opakovaně stiskněte tlačítko Delay, dokud se na displeji nezobrazí požadovaná délka odložení startu (1–24 hodin).

Kontrolka daného tlačítka se rozsvítí.

3. Odpočet spustíte zavřením dvířek spotřebiče.

Během odpočtu nelze změnit program ani funkci. Délku odložení startu můžete změnit v aplikaci.

Po dokončení odpočtu se spustí program.

## 10.7 Jak zrušit odložený start programu

Stiskněte a podržte  na přibližně 3 sekundy.

Spotřebič se vrátí k volbě programu.

Znovu zvolte program.

## 10.8 Jak zrušit probíhající program

Stiskněte a podržte  na přibližně 3 sekundy.

Spotřebič se vrátí k volbě programu.

 Před spuštěním nového programu zkontrolujte, zda je v dávkovači mycího prostředku mycí prostředek.

## 10.9 Otevření dvířek během provozu spotřebiče

Pokud otevřete dvířka během probíhajícího programu, program mytí nádobí se pozastaví. Na displeji se zobrazí zbývající čas programu. Lišta programu v dolní části displeje značí průběh mycího programu. Délka lišty se v průběhu programu zkracuje. Po zavření dvířek bude program mytí nádobí pokračovat od okamžiku přerušení.

Pokud otevřete dvířka během odpočítávání odloženého startu, odpočet se pozastaví. Na

displeji se zobrazí aktuální stav odpočtu. Po zavření dvířek bude odpočítávání pokračovat.

ⓘ Otevření dvířek v průběhu provozu spotřebiče může mít vliv na spotřebu energie a délku trvání programu.

## 10.10 Konec programu

Po dokončení programu se myčka automaticky vypne.

Žádná tlačítka kromě tlačítka Zap/Vyp nejsou aktivní.

## 10.11 Automatické vypnutí

Tato funkce šetří energii vypnutím spotřebiče, když nepracuje. Tato funkce se automaticky spustí:

- Po dokončení programu.
- Po 10 minutách, pokud nebyl spuštěn žádný program a nebylo stisknuto žádné tlačítko.

# 11. TIPY A RADY

## 11.1 Všeobecné

Rady zajistí optimální výsledky mytí a sušení při každodenním používání a pomohou chránit životní prostředí.

- Mytí nádobí v myčce nádobí dle pokynů v návodu k použití obvykle spotřebuje méně vody a energie než ruční mytí nádobí.
- Nádobí neoplachujte ručně. Zvyšuje to spotřebu vody a energie. V případě potřeby nastavte program s fází předmytí.
- Odstraňte větší zbytky jídla z nádobí a vyprázdněte hrnky a sklenice, než je vložíte dovnitř spotřebiče.
- Nastavte program pro daný druh náplně a stupeň zašpinění.
- Prevence usazování vodního kamene uvnitř spotřebiče:
  - Doplňte zásobník na sůl, kdykoliv je to zapotřebí.
  - Používejte doporučené množství mycího prostředku a leštidla.
  - Ujistěte se, že aktuální stupeň změkčovače vody odpovídá tvrdosti vody.
  - Postupujte podle pokynů v kapitole „Čištění a údržba“.

## 11.2 Použití soli, leštidla a mycího prostředku

- Používejte pouze sůl, leštidlo a mycí prostředek určený pro myčky nádobí. Jiné výrobky mohou spotřebič poškodit.
- V oblastech s tvrdou nebo velmi tvrdou vodou doporučujeme k dosažení nejlepších výsledků mytí a sušení používat samostatný mycí prostředek (prášek, gel, tablety bez doplňujících činidel), leštidlo a sůl odděleně.
- Multifunkční tablety se během krátkých programů nemusí zcela rozpustit, což

může vést k usazování zbytků mycího prostředku na nádobí. Viz obal produktu. Používejte tablety pro delší programy.

- Vždy používejte správné množství mycího prostředku. Nedostatečné množství mycího prostředku může vést ke špatným výsledkům mytí a k povlakům nebo skvrnám na nádobí, které způsobuje tvrdá voda. Použití příliš velkého množství pracího prostředku s měkkou nebo změkčenou vodou má za následek zbytky mycího prostředku na nádobí. Řiďte se pokyny uvedenými na obalu mycího prostředku.
- Vždy používejte správné množství leštidla. Nedostatečné množství leštidla zhoršuje výsledky sušení. Použití příliš velkého množství leštidla zanechává na nádobí modravý potah. Informace k nastavení úrovně leštidla naleznete v kapitole „Nastavení“.
- Ujistěte se, že stupeň změkčovače vody je správný. Pokud je hladina nastavena příliš vysoko, voda se stane příliš měkkou, což může způsobit korozi skla. Informace k nastavení úrovně změkčovače vody naleznete v kapitole „Nastavení“.

## 11.3 Co dělat, když chcete přestat používat kombinované mycí tablety

Než začnete odděleně používat mycí prostředek, sůl a leštidlo, proveďte následující kroky:

1. Nastavte nejvyšší stupeň změkčovače vody.
2. Ujistěte se, že je plný zásobník na sůl a dávkovač leštidla.
3. Spustěte Quick program. Nepřidávejte mycí prostředek a nevkládejte nádobí do košů.

- Po dokončení programu nastavte změkčovač vody na stupeň tvrdosti vody v místě vašeho bydliště.
- Seřídte dávkování množství leštidla.

## 11.4 Před spuštěním programu

Před spuštěním zvoleného programu se ujistěte, že:

- filtry jsou čisté a správně nainstalované,
- víčko zásobníku na sůl je utažené,
- ostříkovací ramena nejsou ucpaná,
- Je dostatek soli a leštidla.
- rozmístění nádobí v koších je správné,
- program je vhodný pro daný druh náplně a stupeň zašpinění,

- je použito správné množství mycího prostředku.

## 11.5 Vyprazdňování košů

- Nádobí před vyjmutím z myčky nechte vychladnout. Horké nádobí se snadněji poškodí.
- Nejprve vyprázdněte dolní koš a teprve poté horní.

❗ Po dokončení programu může na vnitřních plochách spotřebiče stále zůstat voda.

# 12. ČIŠTĚNÍ A ÚDRŽBA

## 🔑 DŮLEŽITÉ

Před každou údržbou kromě spuštění programu ↗ Spotřebič vždy vypněte a vytáhněte síťovou zástrčku ze zásuvky.

Zanesené filtry a ucpaná ostříkovací ramena negativně ovlivňují výsledky mytí.

Filtry jsou samočisticí a nevyžadují čištění po každém použití. Filtry čistěte jednou týdně. Ostříkovací ramena čistěte každé dva měsíce nebo dříve, pokud si po dokončení programu povšimnete zbytků jídla na nádobí. Četnost čištění se může lišit podle toho, jak často je spotřebič používán.

## 12.1 Jak spustit ↗ MachineClean program

Před spuštěním programu vyčistěte filtry a ostříkovací ramena podle pokynů uvedených dále v této kapitole.

- Použijte prostředek na odstraňování vodního kamene nebo čisticí prostředek navržený speciálně pro myčky nádobí. Řiďte se pokyny na obalu. Do košů nevkládejte žádné nádobí.
- Stiskněte a podržte AUTO po dobu asi tří sekund.

↗ Ukazatel je zapnutý.

- Program spustíte zavřením dvířek spotřebiče.

Po dokončení programu ukazatel ↗zhasne.

## 12.2 Odstraňování cizích předmětů

Po každém použití myčky nádobí zkontrolujte filtry a jímku. Cizí předměty (např. kusy skla, plasty, kosti nebo párátko apod.) snižují mycí výkon a mohou způsobit poškození vypouštěcího čerpadla.

### ⚠ POZOR!

Pokud nemůžete cizí předměty odstranit, obraťte se na autorizované servisní středisko.

- Demontujte systém filtrů dle pokynů v této části.
- Jakékoli cizí předměty ručně odstraňte.
- Namontujte filtry zpět dle pokynů v této části.

## 12.3 Čištění filtrů

Systém filtru se skládá ze 3 částí.

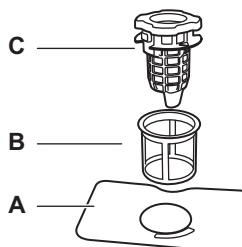

- Otočte vypouštěcím filtrem (C) proti směru hodinových ručiček a zvedněte jej. Vyjměte plochý filtr (A).

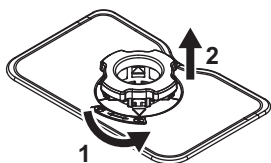

2. Stiskněte dvě tlačítka na vypouštěcím filtru (C) a vyjměte jej z jemného filtru (B).

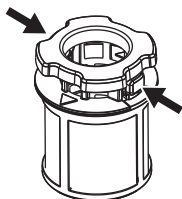

3. Umyjte filtry.
4. Ujistěte se, že se v jímce nebo na jejím okraji nenachází žádné zbytky jídla nebo nečistoty.
5. Nainstalujte plochý filtr (A) zpět na místo.
6. Vypouštěcí filtr (C) zatlačte do jemného filtru (B).
7. Jemný filtr (B) vložte do plochého filtru (A). Otočte vypouštěcím filtrem (C) po směru hodinových ručiček, dokud se nezajistí.

#### **⚠ POZOR!**

Nesprávné umístění filtrů může mít za následek špatné výsledky mytí a poškození spotřebiče.

### 12.4 Čištění vnitřního prostoru

- Vnitřek spotřebiče čistěte měkkým vlhkým hadříkem.
- Nepoužívejte abrazivní prostředky, ostré nástroje, silné chemikálie, drátěnky nebo rozpouštědla.
- Dvířka, včetně pryžového těsnění, očistěte jednou týdně.
- Pro zajištění optimálního výkonu spotřebiče použijte alespoň jednou za dva měsíce speciální čistící prostředek pro myčky nádobí. Pečlivě dodržujte pokyny na balení výrobku.
- Pro optimální výsledky čištění spusťte program .

### 12.5 Čištění dolního ostříkovacího ramene

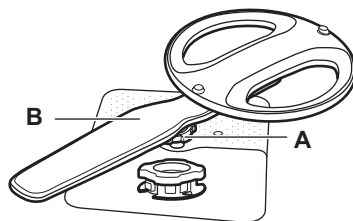

1. Otočte dotahovací matici (A) proti směru hodinových ručiček a vytáhněte ostříkovací rameno (B) nahoru.
2. Ostříkovací rameno omyjte pod tekoucí vodou. Pomocí tenkého špičatého nástroje, např. párátko, odstraňte částice nečistot z otvorů. Propláchněte otvory vodou, aby se vypláchly zbývající nečistoty.
3. Zatlačte ostříkovací rameno dolů a otočte dotahovací maticí po směru hodinových ručiček.

### 12.6 Čištění horního ostříkovacího ramene

1. Horní koš vytáhněte ven.
2. Chcete-li ostříkovací rameno z koše odpojit, otočte dotahovací maticí (A) po směru hodinových ručiček.

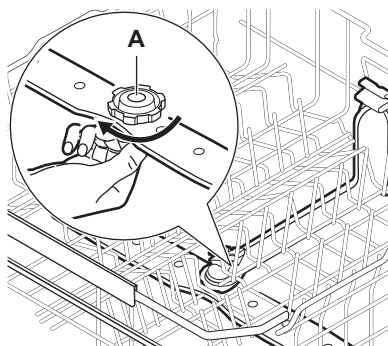

3. Ostříkovací rameno omyjte pod tekoucí vodou. Pomocí tenkého špičatého nástroje, např. párátko, odstraňte částice nečistot z otvorů. Propláchněte otvory vodou, aby se vypláchly zbývající nečistoty.
4. Chcete-li ostříkovací rameno namontovat zpět, otáčejte dotahovací maticí proti

směru hodinových ručiček, dokud neuslyšíte cvaknutí. Ujistěte se, že je dotahovací matice správně zarovnána s přívodní trubkou.

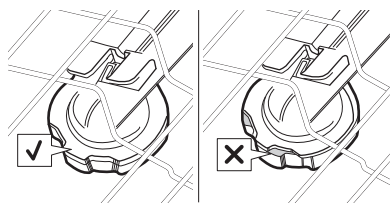

## 12.7 Čištění stropního ostříkovacího ramene

Stropní ostříkovací rameno je umístěno na stropu spotřebiče. Ostříkovací rameno (C) je instalováno v přívodní trubce (A) pomocí úchytného prvku (B).

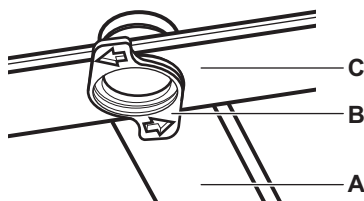

1. Uvolněte zarážky po stranách kluzných kolejnic zásuvky na příbory a zásuvku vytáhněte.

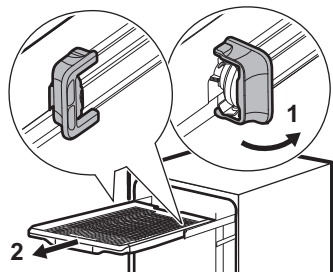

2. Abyste se k ostříkovacímu ramenu snadněji dostali, přesuňte horní koš do nejnižší pozice.

3. Otočte úchytným prvkem (B) proti směru hodinových ručiček a zatáhněte ostříkovací rameno (C) směrem dolů.
4. Ostříkovací rameno omyjte pod tekoucí vodou. Pomocí tenkého špičatého nástroje, např. párátko, odstraňte částice nečistot z otvorů. Propláchněte otvory vodou, aby se vypláchly zbývající nečistoty.
5. Vložte úchytný prvek (B) do ostříkovacího ramene (C) a zafixujte jej v přívodní trubce (A) otočením po směru hodinových ručiček. Úchytný prvek musí zaklapnout na místo.
6. Nasadte zásuvku na příbory do kluzných kolejnic a zajistěte zarážky.

## 12.8 Čištění filtru přívodní hadice

1. Zavřete vodovodní kohoutek.
2. Otočte uzávěr (A) ve směru hodinových ručiček. Odpojte hadici.

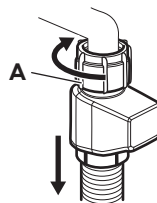

3. Vyčistěte filtr přívodní hadice.

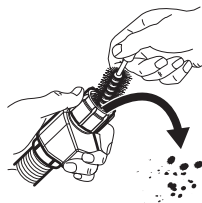

## 12.9 Čištění vnějších ploch

- Spotřebič čistěte vlhkým měkkým hadrem.
- Používejte pouze neutrální mycí prostředky. Na ovládací panel použijte vodu bez čisticích prostředků.
- Nepoužívejte abrazivní prostředky, abrazivní houby nebo rozpouštědla.

## 13. ODSTRAŇOVÁNÍ ZÁVAD

Většinu problémů, které se objeví, lze vyřešit bez nutnosti kontaktovat autorizované servisní středisko. Informace o možných potížích naleznete v tabulce.

U některých problémů se na displeji zobrazí chybový kód.

Po kontrole spotřebiče jej vypněte a znovu zapněte. Pokud problém přetrvává, obraťte se na autorizované servisní středisko.

## DŮLEŽITĚ

Uzavřete vodní kohout, odpojte spotřebič od napájení a nepoužívejte jej, dokud problém není odstraněn.

### Spotřebič nelze zapnout.

- Ujistěte se, že je síťová zástrčka připojena do síťové zásuvky.
- Ujistěte se, že žádná pojistka v pojistkové skřínce není poškozená.

### Nespouští se program.

- Přesvědčte se, že jsou dvířka spotřebiče zavřená.
- Pokud je nastaven odložený start, zrušte odpočítávání nebo vyčkejte do konce odpočítávání.
- Spotřebič zregeneruje pryskyřici uvnitř změkčovače vody. Délka trvání této činnosti je přibližně 5 minut.

### Chybový kód i10 nebo i11. Spotřebič se neplní vodou.

- Ujistěte se, že je vodovodní kohoutek otevřený.
- Ujistěte se, že tlak přívodu vody je mezi 0.05 (0.5) / 1 (10) MPa (bar). Ohledně těchto informací se obraťte na místní vodárenskou společnost.
- Ujistěte se, že vodovodní kohoutek není zanesený.
- Ujistěte se, že není zanesený filtr v přívodní hadici. Filtr v případě potřeby vyčistěte. Viz kapitola „Čištění a údržba“.
- Ujistěte se, že přívodní hadice není zauzlená či zohýbaná.

### Chybový kód i20. Spotřebič nevy pouští vodu.

- Ujistěte se, že není zanesený sifon dřezu.
- Ujistěte se, že není zanesený systém vnitřních filtrů.
- Ujistěte se, že vypouštěcí hadice není zauzlená či zohýbaná.

### Chybový kód i23. Porucha vypouštěcího čerpadla.

- Kryt vypouštěcího čerpadla je uvolněný nebo chybí. Zkontrolujte kryt. Umístění krytu naleznete v pokynech k čištění vypouštěcího čerpadla, které jsou uvedeny dále v této kapitole.

### Chybový kód i24. Porucha vypouštěcího čerpadla.

- Vypouštěcí čerpadlo je blokováno cizím předmětem. Odkaz na „Jak vyčistit vypouštěcí čerpadlo“ dále v této kapitole.

### Chybový kód i28. Porucha vypouštěcího čerpadla.

- Zavřete vodovodní kohoutek a obraťte se na autorizované servisní středisko.

### Chybový kód i30. Je aktivován bezpečnostní systém proti vyplavení. Byl zjištěn únik vody ve vaně základny.

- Zavřete vodovodní kohoutek.
- Ujistěte se, že je spotřebič nainstalován správně.
- Pokud problém přetrvává, obraťte se na autorizované servisní středisko.

### Chybové kódy i51 - i59. Porucha mycího čerpadla.

- Spotřebič vypněte a opět zapněte.

### Chybový kód i61 nebo i69. Teplota vody uvnitř spotřebiče je příliš vysoká nebo došlo k poruše snímače teploty.

- Teplota vody na přívodu nesmí překročit 60 °C.
- Spotřebič vypněte a opět zapněte.

### Chybové kódy i97, i98 nebo iC0 - iC5. Technická porucha spotřebiče.

- Spotřebič vypněte a opět zapněte.

### Chybový kód iF1. Hladina vody uvnitř spotřebiče je příliš vysoká.

- Spotřebič vypněte a opět zapněte.
- Přesvědčte se, že jsou filtry čisté.
- Ujistěte se, že je vypouštěcí hadice nainstalována ve správné výšce nad podlahou. Viz pokyny k instalaci.

### Spotřebič se během chodu několikrát zastaví a spustí.

- To je normální. Zajišťují se tím optimální výsledky čištění a úspora energie.

### Program probíhá příliš dlouho.

- Pokud je nastaven odložený start, zrušte odpočítávání nebo vyčkejte do konce odpočítávání.
- Zapnutí funkcí programu prodlouží trvání programu.

**Zobrazená délka trvání programu se liší od délky trvání v tabulce s hodnotami spotřeby.**

- Trvání programu se může změnit vlivem tlaku a teploty vody, kolísání v dodávce síťového napájení, vybraných funkcí, množství nádobí a míry zašpinění.

**Na displeji se zvýší zbývající čas a přeskóčí téměř na konec trvání programu.**

- Nejde o závadu. Spotřebič pracuje správně.

**Malý únik z dvířek spotřebiče.**

- Spotřebič není vyrovnaný. Povolte či utáhněte seřiditelné nožičky (je-li to možné).

**Dvířka spotřebiče se obtížně zavírají.**

- Spotřebič není vyrovnaný. Povolte či utáhněte seřiditelné nožičky (je-li to možné).
- Části nádobí přečnívají z košů.

**Dvířka spotřebiče se otevírají během mycího programu.**

- Funkce AirDry se zapne, aby se zlepšily výsledky sušení při současné úspoře energie. Funkci vypnete podle pokynů v části „Nastavení“.

**Z vnitřku spotřebiče vychází rachocení či klepání.**

- Nádobí není správně rozmístěno v koších. Viz kapitola „Plnění myčky nádobí“.
- Ujistěte se, že se mohou ostříkovací ramena volně otáčet.

**Spotřebič vyhodí pojistky.**

- Nedostatečná intenzita elektrického proudu k současnému napájení všech používaných spotřebičů. Zkontrolujte hodnoty intenzity elektrického proudu u zásuvky a pojistek nebo vypněte jeden z používaných spotřebičů.
- Vnitřní elektrická závada na spotřebiči. Obrat'te se na autorizované servisní středisko.

**Spotřebič je zapnutý, ale nefunguje. Na displeji se zobrazuje Přeruš. napáj..**

- Napájení je mimo provozní rozsah. Cyklus mytí nádobí je dočasně přerušen a po obnovení dodávky proudu bude automaticky pokračovat.

**Spotřebič se během provozu vypne.**

- Kompletní výpadek proudu. Cyklus mytí nádobí je dočasně přerušen a po obnove-

ní dodávky proudu bude automaticky pokračovat.

**Na displeji se zobrazuje Updating. Aktivní je pouze tlačítko On/Off.**

- Spotřebič automaticky stáhne a nainstaluje aktualizace firmwaru, kdykoliv jsou k dispozici. Po dobu aktualizace bude na displeji zobrazeno Updating. Vyčkejte na dokončení procesu. Pokud proces aktualizace přerušíte vypnutím spotřebiče, aktualizace bude pokračovat po zapnutí spotřebiče. Aktualizace firmwaru nezmění deklarované hodnoty výkonu spotřebiče.

### 13.1 Jak vyčistit vypouštěcí čerpadlo

#### POZOR!

Při čištění buďte opatrní, protože vypouštěcí čerpadlo může obsahovat ostré nečistoty, například sklo.

1. Vypněte spotřebič a vytáhněte síťovou zástrčku ze zásuvky.
2. Vyměňte filtrační systém.
3. Zbytkovou vodu odstraňte houbičkou.
4. Plastový kryt stáhněte prstem.

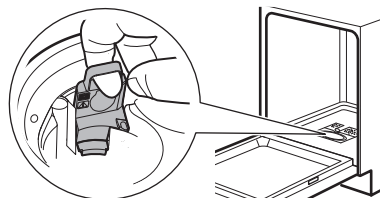

5. Opatrně odstraňte všechny cizí předměty.
6. Vložte plastový kryt zpět na místo. Ujistěte se, že není volný.
7. Nainstalujte filtrační systém a zapojte spotřebič do zásuvky.

### 13.2 Výsledky mytí a sušení nejsou uspokojivé

**Špatné výsledky mytí nádobí.**

- Viz kapitola „Tipy a rady“.
- Použijte intenzivnější mycí program.
- Vyčistěte trysky ostříkovacích ramen a filtry. Viz kapitola „Čištění a údržba“.
- Příčinou může být kvalita pracího prostředku. Použijte jiný mycí prostředek.

**Špatné výsledky sušení.**

- Viz kapitola „Tipy a rady“.

- Nádobí bylo uvnitř zavřeného spotřebiče ponecháno příliš dlouho. Zapněte funkci AirDry k nastavení automatického otevírání dvířek a ke zlepšení výsledků sušení. Viz kapitola „Nastavení“.
- Myčku nádobí vyjměte pouze po dokončení programu a na displeji se zobrazí 0:00.
- Došlo leštidlo nebo je jeho dávkování nedostatečné. Naplňte dávkovač leštidla nebo nastavte jeho dávku na vyšší stupeň (je-li to možné).
- Příčinou může být kvalita leštidla. Zkuste použít jiné leštidlo.
- Vždy používejte leštidlo, i u kombinovaných mycích tablet.
- Aktivujte možnost zlepšení sušení přes aplikaci.
- Plastové předměty mohou vyžadovat osušení utěrkou.
- Program Quick neobsahuje sušicí fázi. Zvolte jiný program.
- Na dolní koš spadla voda z horního koše. Nejprve vyjměte dolní koš a poté horní.

#### **Bělivé pruhy na sklenicích a nádobí.**

- Nadměrné množství mycího prostředku. Snižte množství.

#### **Namodralé vrstvy na sklenicích a nádobí.**

- Uvolňuje se příliš velké množství leštidla. Nastavte dávku na nižší stupeň.

#### **Na nádobí a skle jsou skvrny a zaschlé vodní kapky.**

- Příčinou může být kvalita leštidla. Zkuste jiné leštidlo.
- Viz kapitola „Plnění myčky nádobí“.

#### **Vnitřek spotřebiče je vlhký.**

- Nejedná se o závadu spotřebiče. Vlhkost kondenzuje na stěnách spotřebiče.

#### **Během mytí dochází k nezvyklému pění.**

- Používejte pouze mycí prostředky určené pro myčku nádobí.
- Použijte mycí prostředek od jiného výrobce.
- Nádobí nepřemývejte pod tekoucí vodou.

#### **Na přiborech jsou stopy rzi.**

- Ve vodě používané k mytí je příliš mnoho soli. Po naplnění zásobníku na sůl vždy vyjměte rozlitou sůl.
- Rezávějící předměty a přístroje z nerezové oceli byly umístěny společně. Neumístějte tyto předměty blízko sebe.

#### **Po dokončení programu jsou v dávkovači zbytky mycího prostředku.**

- Voda nemůže vymýt mycí prostředek z dávkovače. Ujistěte se, že ostříkovací ramena nejsou zablokována či ucpaná.
- Ujistěte se, že nádobí v koších nebrání víčku dávkovače mycího prostředku v otevření.

#### **Zápach uvnitř spotřebiče.**

- Viz kapitola „Čištění a údržba“.
- Pravidelně používejte program s teplotou mytí nádobí 65°C.

#### **Usazeniny vodního kamene na nádobí, ve vaně nebo na vnitřní straně dvířek.**

- Vaše voda z vodovodu je tvrdá. Dokonce i při použití kombinovaných mycích tablet použijte sůl a nastavte regeneraci změkčovače vody. Viz část změkčovače vody v kapitole „Nastavení“.
- Hladina soli je nízká. Pokud kontrolka stavu soli svítí, doplňte zásobník na sůl.
- Víčko zásobníku na sůl je uvolněné. Zkontrolujte uzávěr.
- Spusťte program  s odstraňovačem vodního kamene nebo čistícím prostředkem určeným pro myčku nádobí.
- Pokud usazeniny vodního kamene přetrvávají, vyčistěte spotřebič vhodným čistícím prostředkem.
- Použijte jiný mycí prostředek.
- Obráťte se na výrobce mycího prostředku.

#### **Matné, zbarvené či našťipnuté nádobí.**

- Ujistěte se, že do spotřebiče vkládáte pouze nádobí, které lze bezpečně mýt v myčce nádobí.
- Koš plňte a vyprazdňujte opatrně. Viz kapitola „Plnění myčky nádobí“.
- Křehké kusy nádobí vložte do horního koše.
- Zapněte funkci GlassCare k zajištění zvláštní péče o sklo a křehké nádobí.

Další možné příčiny naleznete v kapitolách „Před prvním použitím“, „Plnění myčky nádobí“, „Denní používání“ nebo „Tipy a rady“.

### **13.3 Problémy s bezdrátovým připojením**

#### **Aktivace bezdrátového připojení se nezdařila.**

- Nesprávné ID nebo heslo bezdrátové sítě. Zrušte konfiguraci, znovu ji spusťte a zadejte správné přihlašovací údaje. Viz kapitola „Bezdrátové připojení“.

- Došlo k problémům se signálem bezdrátové sítě. Zkontrolujte bezdrátovou síť a router. Restartujte router.
- Signál bezdrátové sítě je slabý. Chcete-li to ověřit, připojte mobilní zařízení a myčku nádobí ke stejné síti ve stejné místnosti. V případě neúspěchu přesuňte router blíže k myčce nádobí.
- Bezdrátový signál je rušen mikrovlnným spotřebičem umístěným poblíž myčky nádobí. Vypněte mikrovlnný spotřebič.
- Jsou-li s bezdrátovou sítí stále problémy, obraťte se na svého poskytovatele bezdrátových služeb.

#### **Aplikace se nemůže připojit k myčce nádobí.**

- Došlo k problémům se signálem bezdrátové sítě. Zkontrolujte bezdrátovou síť a router. Restartujte router.
- Zkontrolujte, zda je vaše mobilní zařízení připojeno k síti.
- Byl nainstalován nový router nebo byla změněna konfigurace routeru. Znovu nakonfigurujte myčku nádobí a mobilní

zařízení. Viz kapitola „Bezdrátové připojení“.

- Jsou-li s bezdrátovou sítí stále problémy, obraťte se na svého poskytovatele bezdrátových služeb.

#### **Aplikace se nemůže připojit k myčce nádobí prostřednictvím jiné sítě než vaší domácí bezdrátové sítě. Ukazatel Wi-Fi bliká.**

- Připojení ke cloudu se ztratilo. Počkejte na obnovení spojení.

#### **Aplikace se často nemůže připojit k myčce nádobí.**

- Bezdrátový signál je rušen mikrovlnným spotřebičem umístěným poblíž myčky nádobí. Vypněte mikrovlnný spotřebič. Nepoužívejte současně mikrovlnný spotřebič a režim spuštění na dálku.
- Signál bezdrátové sítě je slabý. Přesuňte router co nejbliže k myčce nádobí nebo zvažte nákup opakovače bezdrátového signálu.

## 14. TECHNICKÉ ÚDAJE

Rozměry	Šířka / výška / hloubka (mm)	596 / 815 - 895 / 560
Připojení k elektrické síti <sup>1)</sup>	Napětí (V)	200 - 240
	Frekvence (Hz)	50 - 60
Tlak přívodu vody	Min. / max. MPa (bar)	0.05 (0.5) / 1 (10)
Přívod vody	Studená nebo horká voda (°C) <sup>2)</sup>	min. 5 - max. 60
Kapacita	Jídelní soupravy	14

<sup>1)</sup> Pro ostatní hodnoty viz typový štítek.

<sup>2)</sup> Pokud odebíráte horkou vodu z alternativních zdrojů energie (např. solární panely), použijte tuto horkou vodu ke snížení spotřeby energie.

### 14.1 Odkaz na databázi EU EPREL

QR kód na energetickém štítku dodaném se spotřebičem nabízí internetový odkaz na registraci tohoto spotřebiče v databázi EU EPREL. Uchovejte si energetický štítek pro referenční potřeby s návodem k použití a všemi ostatními dokumenty dodanými s tímto spotřebičem.

Informace týkající se výkonu produktu lze rovněž nalézt v databázi EU EPREL prostřednictvím odkazu <https://eprel.ec.europa.eu> a pomocí názvu modelu a výrobního čísla, které lze najít na typovém štítku spotřebiče. Viz kapitola „Popis výrobku“.

## 15. POZNÁMKY K OCHRANĚ ŽIVOTNÍHO PROSTŘEDÍ

Recyklujte materiály označené symbolem . Obaly k recyklaci uložte do příslušných odpadních kontejnerů. Pomáhejte chránit životní prostředí a lidské zdraví a recyklujte odpad z elektrických a elektronických spotřebičů.

Spotřebiče označené symbolem  nelikvidujte s domovním odpadem. Spotřebič odevzdejte v místním sběrném dvoře nebo kontaktujte místní úřad.

1. INFORMAȚII PRIVIND SIGURANȚA.....	27	9. ÎNCĂRCAREA MAȘINII DE SPĂLAT VASE	39
2. INSTRUCȚIUNI DE SIGURANȚĂ.....	29	10. UTILIZARE ZILNICĂ.....	42
3. DESCRIEREA PRODUSULUI .....	31	11. SFATURI UTILE.....	44
4. PANOU DE COMANDĂ.....	32	12. ÎNGRIJIRE ȘI CURĂȚARE.....	45
5. PROGRAME ȘI OPTIUNI.....	33	13. DEPANARE .....	48
6. SETĂRI.....	34	14. DATE TEHNICE .....	51
7. CONEXIUNE WIRELESS.....	36	15. INFORMAȚII PRIVIND MEDIUL.....	52
8. ÎNAINTE DE PRIMA UTILIZARE.....	37		

## 1. ⚠ INFORMAȚII PRIVIND SIGURANȚA

Înainte de instalarea și de utilizarea aparatului, citiți cu atenție instrucțiunile furnizate. Producătorul nu este responsabil pentru eventuale vătămări sau pagube rezultate din instalarea sau utilizarea incorectă. Păstrați permanent instrucțiunile într-un loc sigur și accesibil pentru consultare ulterioară.

### 1.1 Siguranța copiilor și a persoanelor vulnerabile

- Acest aparat poate fi utilizat de copiii cu vârsta mai mare de 8 ani, de persoanele cu capacități fizice, senzoriale sau mentale reduse sau de persoanele ne-experimentate doar sub supraveghere sau după o scurtă instruire care să le ofere informațiile necesare despre utilizarea sigură a aparatului și să le permită

să înțeleagă pericolele la care se expun. Copiii cu vârsta mai mică de 8 ani și persoanele cu dizabilități profunde și complexe nu trebuie lăsate să se apropie de aparat dacă nu sunt supravegheate permanent.

- Copiii trebuie supravegheați pentru a vă asigura că nu se joacă cu aparatul.
- Nu lăsați detergenții la îndemâna copiilor.
- Nu lăsați copiii și animalele să se apropie de aparat atunci când ușa este deschisă.
- Copiii nu vor realiza operațiunile de curățare sau de întreținere care revin utilizatorului aparatului fără a fi supravegheați.

## 1.2 Informații generale despre siguranță

- Acest aparat este destinat exclusiv pentru curățarea vaselor și veselei de uz casnic.
- Acest aparat este proiectat pentru utilizarea în locuințe individuale la interior
- Acest aparat electrocasnic poate fi utilizat în birouri, camere de oaspeți, camere de oaspeți cu paturi și mic dejun, case de oaspeți în cadrul fermelor și alte spații de cazare similare, în care această utilizare nu depășește (media) nivelurile de utilizare domestică.
- Nu modificați specificațiile acestui aparat.
- Presiunea apei utilizate (minimă și maximă) trebuie să fie în intervalul 0.05 (0.5) / 1 (10) MPa (bar).
- Respectați numărul maxim de seturi de veselă 14.
- Ușa aparatului nu trebuie lăsată în poziție deschisă pentru a evita pericolul de împiedicare.
- În cazul în care cablul de alimentare este deteriorat, acesta trebuie înlocuit de producător, centrul de service autorizat sau persoane cu o calificare similară pentru a se evita orice pericol.
- AVERTISMENT: Cuțitele și alte ustensile cu vârfuri ascuțite trebuie puse în coș cu vârful în jos sau în poziție orizontală.
- Înainte de a efectua orice operațiune de întreținere, opriți aparatul și scoateți ștecherul din priză.
- Nu folosiți apă pulverizată cu presiune ridicată sau abur pentru curățarea aparatului.
- Dacă aparatul are la bază deschideri pentru ventilare, acestea nu trebuie acoperite, de ex. cu un covor.
- Aparatul trebuie conectat la rețeaua de apă folosind noile seturi de furtunuri furnizate. Seturile vechi de furtunuri nu trebuie refolosite.

## 2. INSTRUCȚIUNI DE SIGURANȚĂ

### 2.1 Instalarea

#### **AVERTISMENT!**

Doar o persoană calificată trebuie să instaleze acest aparat.

- Îndepărtați toate ambalajele.
- Dacă aparatul este deteriorat, nu îl instalați sau utilizați.
- Urmați instrucțiunile de instalare furnizate.
- Aveți grijă când mutați aparatul, deoarece este greu. Folosiți întotdeauna încălțăminte și mănuși de protecție.
- Nu instalați și nu utilizați aparatul la temperaturi sub 0°C.
- Instalați aparatul într-un loc sigur și adecvat care satisface cerințele privind instalarea.
- Nu folosiți aparatul înainte de a-l instala în structura încastrată din cauza îngrijorărilor privind siguranța.
- Dacă panoul de mobilier nu este instalat, ușa se poate închide în mod neașteptat. Deschideți ușa aparatului cu atenție pentru a evita riscul de rănire. După instalare, asigurați-vă că capacele din plastic sunt blocate în poziție. Deteriorarea sau îndepărtarea capacelor de plastic de pe laturile ușii poate afecta funcționalitatea aparatului și poate cauza o accidentare. În cazul în care capacul de plastic este deteriorat, contactați Centrul de service autorizat pentru a-l înlocui.

### 2.2 Conexiunea la rețeaua electrică

#### **AVERTISMENT!**

Pericol de incendiu și electrocutare.

- **AVERTISMENT:** Acest aparat este proiectat pentru a fi instalat / conectat la o împământare din clădire.
- Asigurați-vă că parametrii plăcuței de identificare sunt compatibili cu sursa de curent.
- Utilizați întotdeauna o priză cu protecție la electrocutare corect instalată.
- Nu utilizați adaptoare multiple și cabluri prelungitoare.
- Preveniți deteriorarea prizei și a cablului de alimentare. Dacă este necesară o înlocuire, contactați centrul nostru de service autorizat.

- Conectați priza la priză numai la sfârșitul instalării și asigurați-vă că aveți acces la priză.
- Nu deconectați aparatul trăgând de cablul de alimentare. Scoateți întotdeauna ștecherul din priză.

### 2.3 Racordarea la apă

#### **AVERTISMENT!**

Pericol de electrocutare.

- Nu deteriorați furtunurile de apă.
- Înainte de a conecta la conducte noi, conducte neutilizate o perioadă lungă de timp, după reparații sau instalarea de dispozitive noi (de exemplu, apometre), lăsați apa să curgă până când devine limpede.
- Verificați dacă există scurgeri de apă în timpul și după prima utilizare.
- Dacă furtunul de alimentare cu apă este deteriorat, închideți imediat robinetul de apă și deconectați ștecherul din priză. Adresați-vă Centrului de service autorizat pentru înlocuirea furtunului de alimentare cu apă.
- Pana de curent electric dezactivează sistemul de protecție împotriva apei, crescând riscul de inundații.
- Furtunul de alimentare cu apă are o supapă de siguranță și un înveliș cu un cablu de alimentare interior.

### 2.4 Utilizarea

- Păstrați produsele inflamabile sau articolele umede cu produse inflamabile departe de aparat.
- Detergenții pentru mașina de spălat vase sunt periculoși. Respectați instrucțiunile de siguranță de pe ambalajul detergentului.
- Nu consumați și nu vă jucați cu apa din aparat.
- Așteptați până când programul se termină pentru a elimina preparate, deoarece detergent poate rămâne pe preparate.
- Nu depozitați articole sau aplicați presiune pe ușa deschisă a aparatului.
- Aparatul poate genera abur fierbinte dacă deschideți ușa în timpul funcționării unui program.

## 2.5 Iluminare interioară

### AVERTISMENT!

Risc de electrocutare, rănire și deteriorare a aparatului.

- Pentru înlocuirea becului interior, contactați Centrul de service autorizat.
- Acest aparat are un bec intern care se aprinde când deschideți ușa sau porniți aparatul în timp ce ușa este deschisă. Becul se stinge când închideți ușa, opriți aparatul sau automat după un anumit timp.

## 2.6 Serviciul de asistență tehnică

- Pentru a repara aparatul contactați Centrul de service autorizat. Utilizați doar piese de schimb originale.
- Repararea de către utilizator sau de către persoane neautorizate poate fi periculoasă pentru utilizator și poate duce la anularea garanției.
- Următoarele piese de schimb sunt disponibile timp de cel puțin 7 ani după ce modelul a fost întrerupt: motorul, circulația și pompa de evacuare, radiatoare și elemente de încălzire, inclusiv pompe de căldură, țevi și echipamentele asociate inclusiv furtunuri, supape, filtre și aquastops, componente structurale și de interior legate de montarea ușilor, placă cu circuite imprimate, afișaje electronice, termostate și senzori, software și firmware, inclusiv software-ul de resetare. Următoarele piese de schimb sunt

disponibile timp de cel puțin 10 ani după ce modelul a fost întrerupt: balamaua ușii și garniturile, alte garnituri, brațele stropitoare, filtrele de evacuare, grătarele interioare și periferiile de plastic, cum ar fi coșuri și capace. Durata poate fi mai mare în țara dvs. Pentru mai multe informații, vă rugăm să vizitați site-ul nostru web.

- Unele piese de schimb sunt disponibile numai pentru reparatorii profesioniști și este posibil să nu fie relevante pentru model.
- În ceea ce privește becul (becurile) din acest produs și becurile ca piese de schimb vândute separat: Aceste becuri sunt destinate să reziste la condițiile fizice extreme din aparatele electrocasnice, cum ar fi temperatura, vibrațiile, umiditatea sau au scopul de a oferi informații despre starea de funcționare a aparatului. Acestea nu sunt destinate utilizării în alte aplicații și nu sunt adecvate pentru iluminarea camerelor din locuință.

## 2.7 Gestionarea deșeurilor după încheierea ciclului de viață al aparatului

### AVERTISMENT!

Pericol de vătămare sau sufocare.

- Deconectați aparatul de la sursa de alimentare electrică.
- Tăiați cablul electric și îndepărtați-l.
- Scoateți dispozitivul de blocare a ușii pentru a preveni închiderea copiilor sau a animalelor de companie în aparat.

### 3. DESCRIEREA PRODUSULUI

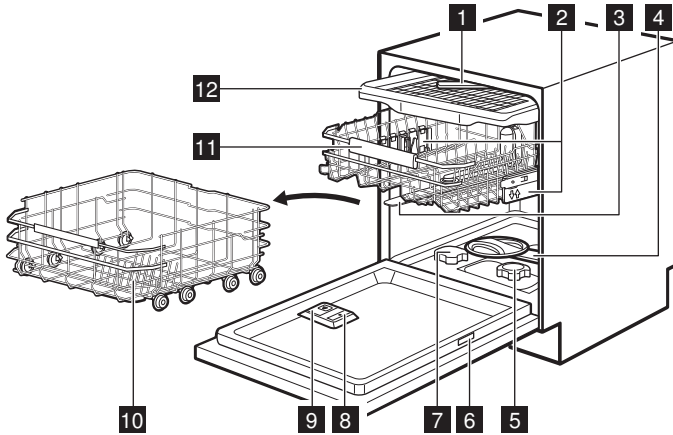

- 1 Braț stropitor din tavan
- 2 Reglare înălțime coș
- 3 Braț stropitor superior
- 4 Braț stropitor inferior
- 5 Filtre
- 6 Plăcuță cu date tehnice
- 7 Recipient pentru sare
- 8 Dozator pentru agentul de clătire
- 9 Dozator pentru detergent
- 10 Coș inferior
- 11 Coș superior
- 12 Sertar pentru tacâmuri

#### 3.1 Plăcuță cu date tehnice



- A. codul QR
- B. Numele modelului
- C. Număr produs
- D. Număr de serie

#### E. Tip produs

#### F. Valori nominale electrice

Codul QR poate fi utilizat în două moduri.

Scanați codul QR cu camera de pe dispozitivul mobil pentru a deschide aplicația din magazinul de aplicații. Instalați aplicația.

Scanați codul QR cu scannerul din aplicația pentru a asocia mașina de spălat vase cu dispozitivul mobil.

#### 3.2 TimeOnFloor

Funcția afișează următoarele informații pe podea sub ușa aparatului:

- Timpul rămas odată ce programul începe.
- 0:00 și CLEAN când programul s-a încheiat.
- DELAY și numărătoarea inversă când pornirea întârziată începe.
- Un cod de eroare când aparatul nu funcționează corect.

ⓘ Când funcția AirDry deschide ușa, funcția TimeOnFloor este oprită. Pentru a afla timpul rămas pentru programul aflat în desfășurare, priviți afișajul panoului de comandă.

## 4. PANOU DE COMANDĂ

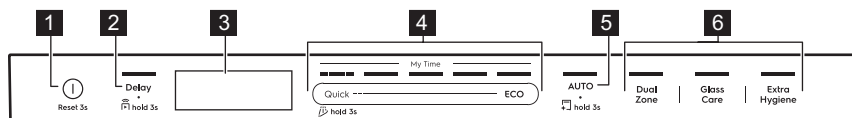



- 1** Buton Pornit/Oprit / Buton Resetare
- 2** Buton / Pornire de la distanță buton pentru pornirea cu întârziere
- 3** Afișajul
- 4** My Time bara de selectare a programelor
- 5** Buton program AUTO/buton program MachineClean
- 6** Butoane de opțiuni pentru programe

### 4.1 Indicatoare pe afișaj

Energometrul indică nivelul de eficiență energetică al programului și opțiunii selectate. Cu cât sunt aprinse mai multe bare, cu atât este mai redus consumul. Este oprit cu programele Quick, QuickRinse și MachineClean.

**ECO** Este aprins când selectați programul ECO. Consultați capitolul "Programe și opțiuni".

 Acesta se aprinde atunci când dozatorul pentru agent de clătire trebuie realimentat. Consultați capitolul "Înainte de prima utilizare".

 Acesta se aprinde atunci când recipientul pentru sare trebuie realimentat. Consultați capitolul "Înainte de prima utilizare".

 Acesta se aprinde când activați conexiunea wireless. Cu cât semnalul Wi-Fi este mai slab, cu atât indicatorul este mai mic. Consultați capitolul "Conexiune wireless".

 Este aprins când semnalul Wi-Fi este pierdut. Consultați capitolul "Dezare".

 Este aprins când activați funcția Pornire de la distanță. Consultați capitolul "Utilizare zilnică".

 Acesta este aprins când selectați un program cu fază de uscare. Consultați capitolul "Programe și opțiuni".

 Acesta este aprins când selectați un program cu fază de uscare. Consultați capitolul "Programe și opțiuni".

 Este aprins când selectați programul QuickRinse. Consultați capitolul "Programe și opțiuni".

 Este aprins când trebuie să rulați programul MachineClean și când îl porniți. Consultați capitolul "Îngrijire și curățare".

 Se aprinde atunci când setați opțiunea de pornire întârziată. Consultați capitolul "Utilizare zilnică".

 Acesta se aprinde intermitent când puneți pe pauză un ciclu de spălare sau întârziati număratoarea inversă prin deschiderea ușii aparatului electrocasnic. Consultați capitolul "Utilizare zilnică".



Indicatorii de eroare sunt afișați împreună cu codurile de eroare atunci când aparatul are defecțiuni. Pentru codurile de eroare, consultați capitolul "Dezare".

## 5. PROGRAME ȘI OPȚIUNI

### 5.1 Programe de spălare

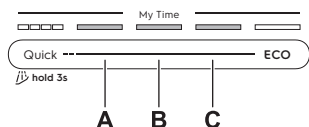

#### Quick

Pentru veselă și tacâmuri cu murdărie proaspătă. Faze: spălarea vaselor la 60°C, clătiți la 50°C, AirDry. Programul nu include faza de uscare cavitate sau eliberarea agentului de clătire. Lăsați articolele în mașina de spălat vase cu ușa deschisă pentru a permite uscarea cavitate la aer.

#### A. 1h00m

Pentru veselă și tacâmuri cu murdărie normală, uscată. Faze: spălarea vaselor la 65°C, clătire intermediară, clătire finală la 55°C, uscare cavitate, AirDry.

#### B. 1h30m

Pentru vase, tacâmuri, oale și tigăi cu murdărie normală, ușor uscată. Faze: spălarea vaselor la 65°C, clătire intermediară, clătire finală la 60°C, uscare cavitate, AirDry.

#### C. 2h00m

Pentru vase, tacâmuri, oale și tigăi cu murdărie normală, uscată. Faze: spălarea vaselor la 65°C, clătire intermediară, clătire finală la 55°C, uscare cavitate, AirDry.

#### ECO

Acest program oferă cea mai eficientă utilizare a apei și cel mai eficient consum energetic pentru vase din porțelan și tacâmuri cu un nivel de murdărie normal. Faze: prespălare, spălare vase la 50°C, clătire intermediară, clătire finală la 40°C, uscare cavitate, AirDry. Acesta este programul standard omologat la institutele de testare. Acest program este folosit pentru stabilirea conformității cu Reglementarea Ecodesign a Comisiei Europene (UE) 2019/2022.

#### AUTO

Pentru veselă, tacâmuri, ghivece și tigăi cu toate gradele de sol. Faze: prespălare, spălarea vaselor la 55°C, clătire intermediară, clătire finală la 55-60°C, uscare cavitate, AirDry, Acest

ciclu inteligent detectează dimensiunea încărcăturii și nivelul solului. Reglează automat temperatura, durata și cantitatea de apă pentru curățare și uscare cavitate optime.

### 5.2 Opțiuni de program

#### DualZone

Opțiunea creează două zone de curățare. Coșul inferior aplică presiunea maximă a apei pentru a curăța în profunzime oale și tigăi. Coșul superior folosește o presiune ușoară pentru a curăța obiecte delicate. Opțiunea nu afectează consumul de apă și energie. Valabil pentru programele Quick, 1h00m, 1h30m, 2h00m.

#### GlassCare

Opțiunea protejează articolele delicate, în special articolele din sticlă, prin prevenirea schimbărilor rapide de temperatură. Opțiunea limitează temperatura de spălare a vaselor la 45°C pentru a asigura o curățare delicată, dar eficientă. Valabil pentru programele Quick, 1h00m, 1h30m, 2h00m.

#### ExtraHygiene

Opțiunea oferă rezultate mai bune în ceea ce privește igiena, menținând temperatura peste 65 °C pentru cel puțin 10 minute în timpul ultimei faze de clătire. Acest program îndepărtează peste 99,9999% din bacterii și virusuri. Testat pentru *Micrococcus luteus* și bacteriofag MS2 de către Swissatest Testmaterialien AG (raport de testare nr. 20212029). Valabil pentru programele Quick, 1h00m, 1h30m, 2h00m.

### 5.3 Programe speciale

#### QuickRinse

Programul reîmprospătează vasele care vor fi spălate ulterior. Nu utilizați detergent cu acest program. Consultați capitolul "Utilizare zilnică".

#### MachineClean

Programul curăță interiorul aparatului la 65°C, îndepărtând eficient calcarul și acumularea de grăsime pentru a menține performanța de lungă durată. Consultați capitolul "Îngrijire și curățare".

## 5.4 Opțiuni suplimentare în aplicație

Conectați mașina de spălat vase la aplicație pentru a accesa opțiuni suplimentare de spălare a vaselor. Consultați capitolul „Conexiune wireless”.

**ExtraQuiet:** Activați această opțiune suplimentară prin intermediul aplicației pentru un ciclu de spălare a vaselor mai silențios. Se aplică programelor selectate.

## 5.5 Valori de consum

A - program, B - apă (l), C - energie (kWh), D - durata (min).

A	B	C	D
Quick	8.5	0.475	30
QuickRinse	4.0	0.150	15
1h00m	10.5	1.000	60
1h30m	10.5	1.000	90
2h00m	10.5	0.900	120
ECO	8.4	0.542	270

A	B	C	D
AUTO	12.5	1.000	180
Machine-Clean	10.0	0.575	60

Presiunea și temperatura apei, variațiile curentului electric, opțiunile, numărul de vase și gradul de murdărie pot modifica valorile.

Valorile pentru programe, altele decât ECO, au doar rol orientativ.

## 5.6 Informații pentru teste comparative

Pentru a primi informațiile necesare pentru efectuarea testelor de performanță (de exemplu, conform: EN60436 ), trimiteți un email la:

**info.test@dishwasher-production.com**

În solicitarea dumneavoastră, includeți codul cu numărul produsului (PNC) de pe plăcuța cu date tehnice.

Pentru orice alte întrebări referitoare la mașina Dvs. de spălat vase, consultați manualul de utilizare furnizat împreună cu aparatul.

# 6. SETĂRI

## 6.1 Sumar setări

Modificați setările în modul de configurare sau în aplicație.

### Limba

Setați limba preferată. Implicit: Engleză.

### WiFi

Selectați PORNIT pentru a activa sau OPRIT pentru a dezactiva conexiunea wireless. Dacă mașina de spălat vase este conectată la o rețea wireless, puteți verifica aici adresele IP și MAC, precum și reseta datele de autentificare pentru rețea. Consultați capitolul "Conexiune wireless".

### Eliminări rețeaua

Selectați DA pentru a reseta datele de autentificare ale rețelei wireless. Selectați NU pentru a ieși. Consultați capitolul "Conexiune wireless".

### Duritatea apei

Setați nivelul dedurizatorului de apă (1-10) în funcție de duritatea apei. Implicit: 5.<sup>1)</sup>

### Nivel agent de clătire

Reglați nivelul de agent de clătire (0-8). Implicit: 8.<sup>1)</sup>

### Luminozitatea

Reglați strălucirea afișajului (0-9).

### AirDry

Selectați PORNIT pentru a activa sau OPRIT pentru a dezactiva AirDry funcția. Implicit: PORNIT.<sup>1)</sup>

### Ton taste

Selectați PORNIT pentru a activa sau OPRIT pentru a dezactiva sunetul butonului atunci când este apăsat. Implicit: PORNIT.

### TimeOnFloor

Selectați PORNIT pentru a activa sau OPRIT pentru a dezactiva TimeOnFloor funcția. Implicit: PORNIT.

<sup>1)</sup> Vezi mai multe detalii mai târziu în acest capitol.

## Sunet de sfârșit

Selectați PORNITca să activați sau OPRITca să dezactivați semnalul acustic pentru încheierea programului. Implicit: OPRIT.

## Utilizare orară

Verificați orele totale de utilizare a mașinii de spălat vase. Contorul se oprește la 65535.

## Numărul PNC

Verificați numărul PNC aferent aparatului dvs. Furnizați numărul atunci când contactați un centru de service autorizat.

## Resetare setări

Selectați DA pentru a reseta aparatul la setările din fabrică. Setarea nu resetează utilizarea orei. Setarea nu resetează configurarea conexiunii wireless. Selectați NU pentru a ieși.

## 6.2 Mod setare

### Cum să intrați în modul de setare

Puteți intra în modul de setare înainte de a începe un program. Nu puteți intra în modul de setare în timp ce programul este în desfășurare.

Apăsăți lung și simultan ECO și AUTO timp de circa 3 secunde.

Afișajul prezintă prima setare: Limba.

### Navigarea în modul setare

Utilizați bara de My Time selecție pentru a naviga în modul de setare.

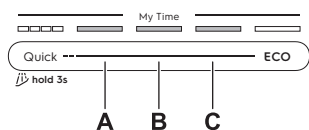

- A. Buton Anterior
- B. Buton Confirmare
- C. Buton Înainte

Folosiți Anterior și Înainte pentru a comuta între setările de bază și pentru a le schimba valoarea. Folosiți Confirmare pentru a intra în setarea selectată și pentru a confirma schimbarea valorii acesteia.

### Modificarea unei setări

Asigurați-vă că aparatul este în modul setare.

1. Apăsăți Anterior sau Înainte pentru a selecta o setare.

Display-ul afișează numele setării și valoarea sa curentă.

2. Apăsăți Confirmare pentru a introduce setarea.

Display-ul indică valorile disponibile.

3. Apăsăți Anterior sau Înainte pentru a schimba valoarea.

4. Apăsăți Confirmare pentru a confirma setarea.

Setarea este salvată. Aparatul revine la lista cu setări de bază.

5. Pentru a părăsi modul setare, țineți apăsat simultan ECO și AUTO aproximativ 3 secunde.

Aparatul revine la selectarea programului.

Setările salvate rămân valide până la modificarea lor ulterioară.

❗ Dacă nu este apăsat niciun buton timp de 10 secunde, aparatul iese din modul de setare.

## 6.3 Dedurizator de apă

Dedurizatorul de apă elimină substanțele minerale din apă, substanțe care ar putea avea efecte negative asupra performanțelor la spălare și a aparatului.

Cu cât conținutul de substanțe minerale este mai mare, cu atât apa este mai dură. Durețea apei este măsurată pe o scală echivalentă.

Dispozitivul de dedurizare a apei trebuie să fie reglat în conformitate cu duritatea apei din rețeaua de alimentare. Reglarea este necesară indiferent de tipul de detergent utilizat pentru a asigura rezultate bune la spălarea vaselor și pentru a menține activ indicatorul pentru sare. Compania locală de furnizare a apei vă poate consilia duritatea apei din zona în care vă aflați.

❗ Tabletele multiple cu agent de dedurizare au o eficacitate limitată în dedurizarea apei. Consultă ambalajul produsului.

### Duritate apă

°dH	°fH	mmol/l	mg/l (ppm)	°Clark	L <sup>1</sup>
47	84	8,4	835	58	10
-50	-90	-9,0	-904	-63	
43	76	7,6	755	53	9
-46	-83	-8,3	-834	-57	

°dH	°fH	mmol/l	mg/l (ppm)	°Clark	L <sup>1)</sup>
37 -42	65 -75	6,5 -7,5	645 -754	46 -52	8
29 -36	51 -64	5,1 -6,4	505 -644	36 -45	7
23 -28	40 -50	4,0 -5,0	395 -504	28 -35	6
19 -22	33 -39	3,3 -3,9	325 -394	23 -27	5
15 -18	26 -32	2,6 -3,2	255 -324	18 -22	4
11 -14	19 -25	1,9 -2,5	185 -254	13 -17	3
4 -10	7 -18	0,7 -1,8	70 -184	5 -12	2
<4	<7	<0,7	<70	< 5	1

<sup>1)</sup> Nivelul dedurizatorului de apă

Dedurizatorul de apă este supus unui proces automat de regenerare. <sup>2)</sup>

## 6.4 Nivel agent de clătire

Ajutajul de uscare îmbunătățește rezultatele uscării. Acesta este eliberat automat în timpul fazei de clătire cu apă fierbinte. Reglați cantitatea eliberată de agent de clătire.

Când dozatorul de agent de clătire este gol,  indicatorul este aprins, indicând necesita-

tea de a reumple agentul de clătire. Dacă rezultatele la uscare sunt satisfăcătoare atunci când folosiți exclusiv tablete combinate, puteți dezactiva dozatorul și indicatorul. Însă, pentru cele mai bune performanțe la uscare, folosiți întotdeauna agent de clătire și păstrați activ indicatorul pentru agent de clătire.

Pentru dezactivarea dozatorului și indicatorului pentru agent de clătire, setați nivelul agentului de clătire la 0.

## 6.5 AirDry

AirDry îmbunătățește rezultatele uscării cu consum energetic redus. În timpul fazei de uscare, aparatul deschide automat ușa și aceasta rămâne întredeschisă. Dezactivarea funcției poate reduce performanța la uscare.

AirDry este activat automat cu toate programele, exceptând .

Când se deschide ușa, afișajul prezintă durata rămasă din programul aflat în desfășurare.

Durata fazei de uscare și timpul de deschidere a ușii depind de programul și opțiunile selectate.

### ATENȚIE!

Nu încercați să închideți ușa aparatului la mai puțin de 2 minute după deschiderea automată. Acest lucru poate cauza deteriorarea aparatului.

## 7. CONEXIUNE WIRELESS

Setați conexiunea wireless pentru a controla mașina de spălat vase prin aplicația de pe dispozitivul dvs. mobil.

### Parametrii modului Wi-Fi

Modul Wi-Fi	NIUS-SA
-------------	---------

### Parametrii modului Wi-Fi

Frecvența	2.412 - 2.472 GHz
Protocol	IEEE 802.11 b/g/n

<sup>2)</sup> Pentru funcționarea corectă a dedurizatorului apei, rășina dispozitivului de dedurizare trebuie regenerată cu regularitate. Acest proces se face automat și face parte din funcționarea normală a mașinii de spălat vase. Frecvența regenerării depinde de setarea nivelului dedurizatorului apei. Cu cât nivelul este mai mare, cu atât regenerarea este mai frecventă. La niveluri ridicate, regenerarea are loc de două ori într-un ciclu: în timpul spălării vaselor și după clătirea finală. La niveluri mai scăzute, regenerarea are loc numai după clătirea finală. Clătirea balsamului are loc la începutul ciclului succesiv. La niveluri ridicate, acest lucru se întâmplă și la sfârșitul spălării vaselor. Clătirea dedurizatorului se încheie cu o evacuare completă. Regenerarea crește durata programului cu maxim 5 min, consumul de apă cu maxim 4 l, și consumul de energie cu 2 Wh. În condițiile de laborator standard aplicabile în prezent, cu o duritate a apei de 2.5 mmol/l (dedurizator de apă: nivelul3), regenerarea va avea loc la fiecare 62l de apă utilizată. Presiunea și temperatura apei, precum și variațiile din tensiunea de alimentare pot modifica valorile.

Parametrii modului Wi-Fi	
Putere maximă	<20 dBm
Criptare	WPA, WPA2

## 7.1 Cum se configurează conexiunea wireless

Pentru a vă conecta mașina de spălat vase, aveți nevoie de:

- Rețea wireless cu conexiune la Internet.
  - Dispozitiv mobil conectat la rețeaua wireless.
1. Pentru a descărca aplicația, scanați codul QR de pe coperta din spate a manualului de utilizare. De asemenea, puteți descărca aplicația direct din app store.
  2. Urmați instrucțiunile din aplicație.
  3. Porniți mașina de spălat vase.
  4. Pentru a activa conexiunea wireless, urmați una dintre cele două metode:
    - Apăsăți lung și simultan Delay și Quick timp de circa 2 secunde.

- Intrați în modul de setare, selectați WiFi și schimbați valoarea în PORNIT.

Mașina de spălat vase afișează starea modului wireless.

5. Introduceți datele de conectare la rețeaua de acasă în aplicație. În caz contrar, mașina de spălat vase anulează configurarea după un timp.

Dacă conexiunea este reușită, mașina de spălat vase afișează o confirmare.

Pentru a anula configurarea, opriți și porniți aparatul.

## 7.2 Cum se resetează conexiunea wireless

Dacă doriți să vă conectați la o altă rețea wireless sau să actualizați datele actuale de conectare la rețea, resetați credențialele aferente rețelei.

Intrați în modul Setări și activați setarea Eliminați rețeaua.



indicatorul este stins.

Configurați o nouă conexiune wireless.

## 8. ÎNAINTE DE PRIMA UTILIZARE

1. Apăsăți și țineți apăsat butonul on/off până când aparatul se activează.
2. Selectați limba.
3. Reglați nivelul dedurizatorului de apă în funcție de duritatea apei.
4. Umpleți rezervorul pentru sare.
5. Umpleți dozatorul pentru agentul de clătire
6. Deschideți dozatorul pentru detergent.
7. Deschideți robinetul de apă.
8. Porniți programul Quick pentru a îndepărta eventualele reziduuri de la procesul de fabricație. Nu puneți vase în coșuri.

După pornirea programului, aparatul reîncarcă rășina în dedurizatorul de apă pentru până la 5 minute. Faza de spălare începe doar după finalizarea acestei proceduri. Procedura este repetată periodic.

### 8.1 Rezervor pentru sare

#### ATENȚIE!

Utilizați numai sare de regenerare pentru mașinile de spălat vase. Nu utilizați sare de bucătărie.

Sarea este utilizată pentru a reîncărca rășina din dedurizatorul de apă și pentru a asigura rezultate bune la spălare la utilizarea zilnică.

#### Umplerea rezervorului pentru sare

1. Rotiți capacul rezervorului pentru sare în sens invers acelor de ceasornic și scoateți-l.
2. Turnați 1l de apă în recipientul de sare (numai dacă îl umpleți pentru prima dată).
3. Folosind pâlnia furnizată, umpleți recipientul de sare cu 1kg de sare de mașină de spălat vase.

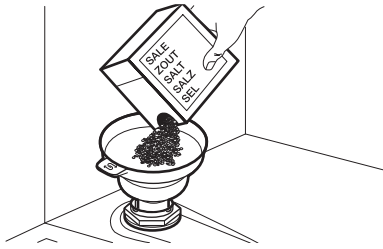

4. Scuturați cu atenție de mânerul pâlniei pentru a pica și ultimele granule în interior.
5. Scoateți sarea din jurul deschiderii rezervorului pentru sare.

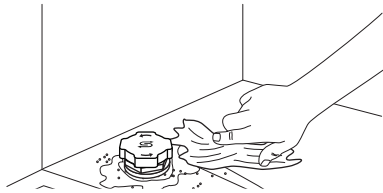

6. Rotiți capul în sens orar pentru a închide rezervorul de sare.

### ▶ IMPORTANT

În timpul umplerii rezervorului pentru sare este posibil ca din acesta să se reverse apă și sare. Pentru a preveni coroziunea, umpleți rezervorul pentru sare și apoi începeți imediat un ciclu de spălare complet a vaselor cu detergent.

## 8.2 Umplerea dozatorului pentru agentul de clătire

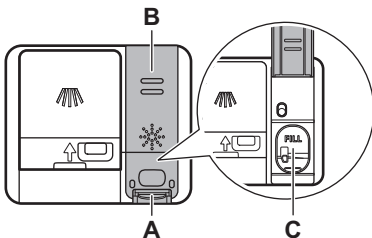

### ⚠ ATENȚIE!

Compartimentul (C) este numai pentru agentul de clătire. Nu îl umpleți cu detergent.

### ⚠ ATENȚIE!

Utilizați doar agenți de clătire pentru mașina de spălat vase.

1. Apăsăți elementul de eliberare (A) pentru a deschide capacul (B).
2. Turnați agentul de clătire în dozator (C) până când lichidul ajunge în dreptul marcatului „FILL”.
3. Pentru a evita formarea de spumă în exces, curățați agentul de clătire vărsat cu o lavetă absorbantă.
4. Închideți capacul. Verificați blocarea capacului în poziție.

## 8.3 Cum se umple dozatorul de detergent

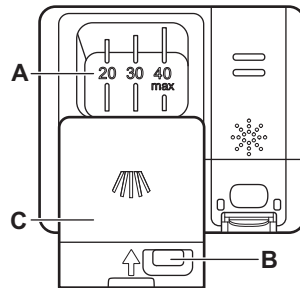

### ⚠ ATENȚIE!

Utilizați numai detergent pentru mașini de spălat vase.

1. Apăsăți butonul de eliberare (B) pentru a deschide capacul (C).
2. Puneți detergentul în compartiment (A). Nu depășiți marcajul „40 max”. Puteți folosi detergent sub formă de tablete, pudră sau gel.
3. Dacă programul include o fază de pre-spălare, puneți mai puțin de 5g detergent pe partea interioară a ușii mașinii de spălat vase.
4. Închideți capacul. Verificați blocarea capacului în poziție.

Pentru informații despre dozarea detergentului, consultați instrucțiunile producătorului de pe ambalajul produsului. De obicei, 20 - 25 ml detergent gel sau 18g detergent pudră este suficient pentru spălarea unei încărcături cu murdărie normală.

## 9. ÎNCĂRCAREA MAȘINII DE SPĂLAT VASE

- Pentru cele mai bune rezultate la curățare, aranjați articolele în coșuri conform instrucțiunilor din manualul utilizatorului.
- Încărcați mașina de spălat vase la capacitatea sa maximă pentru a economisi apă și energie.
- Nu încărcați excesiv coșurile pentru a asigura funcționarea eficientă a mașinii de spălat vase.
- Asigurați-vă că articolele din coșuri nu se ating și nu se acoperă unul pe celălalt. Doar atunci apa poate ajunge peste tot pentru a spăla vasele.
- Utilizați aparatul pentru a spăla numai articolele care se pot spăla automat.
- Nu spălați următoarele materiale în mașina de spălat vase: lemn, corn, cositor, cupru, aluminiu, porțelan decorat delicat și oțel carbon neprotejat sau argint. Acest lucru poate duce la crăparea, deformarea, decolorarea, pătarea, ruginirea, matisarea sau corodarea acestora.
- Nu spălați articole care pot absorbi apa (bureți, cârpe menajere).
- Puneți obiectele concave (ceștile, paharele și cratițele) cu gura în jos pentru a permite apei să se scurgă.
- Asigurați-vă că articolele din sticlă nu se ating între ele.
- Puneți obiectele ușoare în coșul superior. Asigurați-vă că obiectele nu se mișcă liber.
- Puneți tacâmurile și articolele mici în sertarul pentru tacâmuri.
- Asigurați-vă că brațele stropitoare se pot mișca liber înainte să porniți un program.
- Ajustați înălțimea coșului superior pentru a se potrivi preparatelor mari.

### 9.1 Cum se reglează înălțimea coșului superior

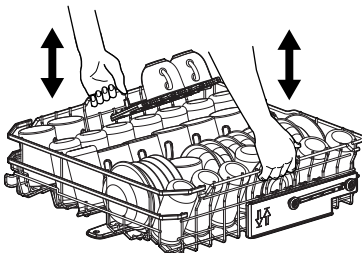

### Cum se ridică coșul superior

1. Trageți coșul în afară până când se oprește.
2. Ridicați coșul de ambele părți până când mecanismul se fixează în poziție și coșul este stabil.

### Cum se coboară coșul superior

1. Trageți coșul în afară până când se oprește.
2. Ridicați ușor coșul de ambele părți, apoi împingeți-l în jos și lăsați-l să cadă.

### 9.2 Funcții coș mașină de spălat vase

Accesoriile incluse pot varia în funcție de modelul mașinii tale de spălat vase.

#### Coș inferior

Numărul creștăturilor pliabile variază după model.

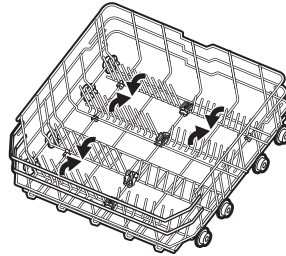

Coșul include suporturi cu mânere din cauciuc antiderapant pentru pahare și pahare de bere.

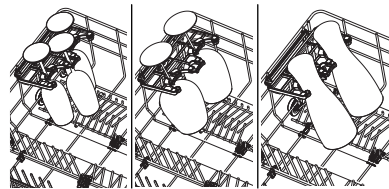

Pliăți suporturile și eliberați suporturile tăvii cuptorului.

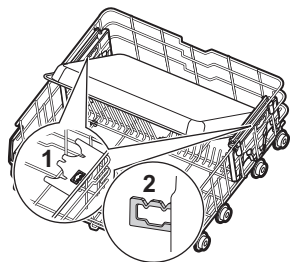

### Coș superior

Numărul creștăturilor pliabile variază după model. Rafturile pentru pahare pot fi pliate pentru a face loc preparatelor înalte.

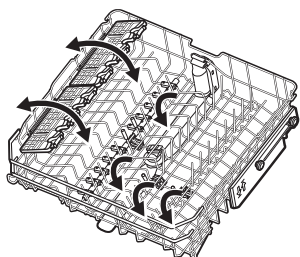

Rafturile pentru pahare au mânere moi pentru a ține paharele, în timp ce țepii de cauciuc asigură stabilitatea.

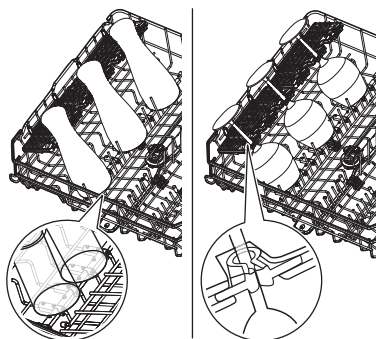

### Sertar pentru tacâmuri

Eliberați butoanele laterale pentru a coborî lateralele sertarului. Acest lucru mărește capacitatea sertarului. Pentru a închide secțiunile, împingeți-le în sus până când auziți un clic.

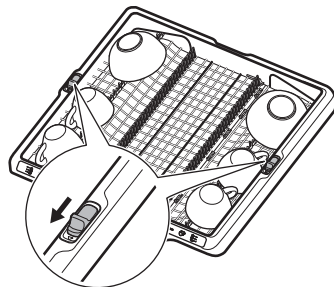

Așezați cuțitele și ustensilele ascuțite în suportul desemnat din partea din spate a sertarului. Suportul este pliabil.

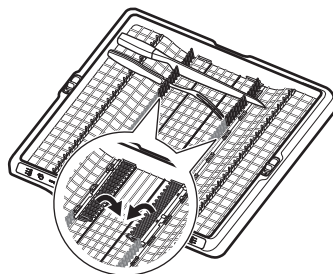

### Cum se scot accesoriile

Rafturile și mânerele moi ale cuptorului pot fi scoase temporar pentru a se putea introduce obiecte voluminoase.

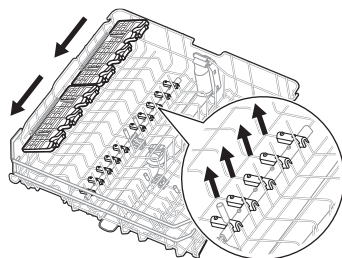

Suporturile pot fi scoase dacă este nevoie de mai mult spațiu în coșul de jos.

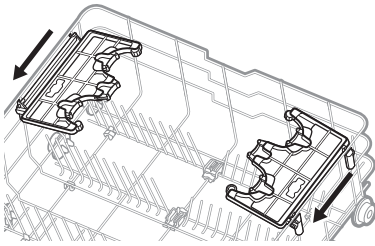

Înălțimea maximă a vaselor. (mm)

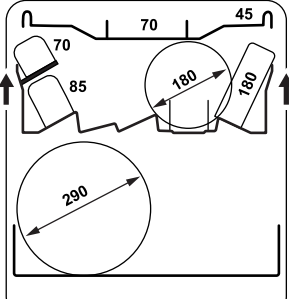
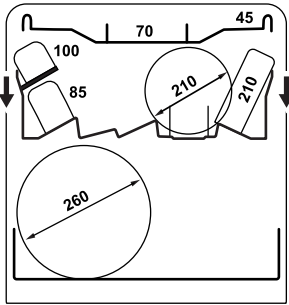

### 9.3 Exemple încărcare mașina de vase

Coș inferior

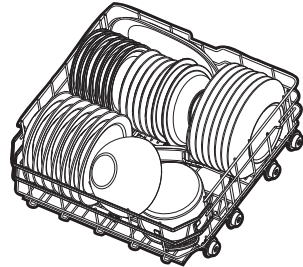
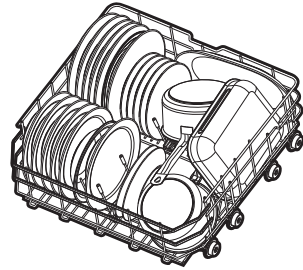

Coș superior

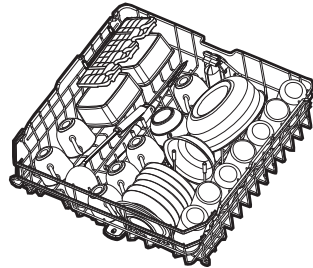

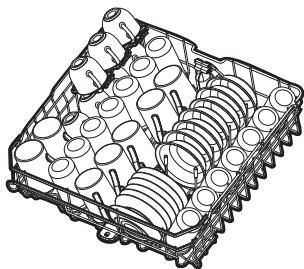

### Sertar pentru tacâmuri

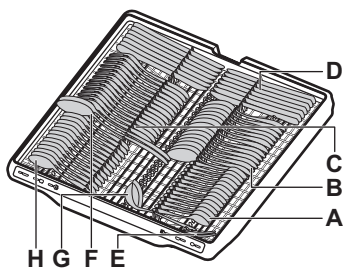
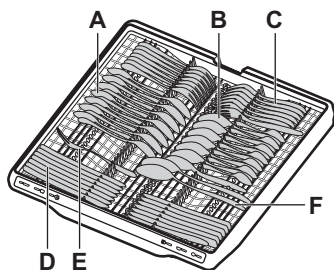

- A. Linguriță de ceai (14 piese)
- B. Lingură de supă (14 piese)
- C. Furculiță (14 piese)
- D. Cuțit (14 piese)
- E. Furculiță de servire (1 piesă)
- F. Linguriță de servire (2 piesă)
- G. Polonic de sos (1 piesă)
- H. Linguriță de desert (14 piese)

## 10. UTILIZARE ZILNICĂ

1. Deschideți robinetul de apă.
2. Apăsăți și țineți apăsat butonul on/off până când aparatul se activează.
3. Umpleți recipientul de sare dacă este aprins.
4. Umpleți dozatorul de agent de clătire dacă este aprins.
5. Încărcați coșurile.
6. Deschideți dozatorul pentru detergent.
7. Selectați un program. Închideți ușa pentru a începe.
8. Închideți robinetul de apă la finalizarea programului.

### 10.1 Pornire de la distanță

Funcția permite start-ul unui program din aplicație.

#### Activarea opțiunii de pornire de la distanță

Asigurați-vă că indicatorul este aprins și că mașina de spălat vase este adăugată în

aplicație. Dacă nu, consultați capitolul "Conexiune wireless".

1. Apăsăți lung Delay timp de 3 secunde. indicatorul este oprit, este aprins.
2. Închideți ușa aparatului.

Deschiderea ușii în timp ce pornirea de la distanță este activată dezactivează această funcție. Activați din nou pornirea de la distanță înainte de a închide ușa; altfel, ciclul de spălare începe imediat după ce închideți ușa. Deschiderea ușii nu dezactivează pornirea de la distanță dacă este setată pornirea cu întârziere.

#### Dezactivarea opțiunii de pornire de la distanță

Apăsăți Delay timp de 3 secunde.

indicatorul este stins.

## 10.2 Cum să start un program de laMy Time bara de selecție

1. Glisați degetul peste My Time bară de selecție pentru a alege un program.

iluminare cuptor aferente programului este aprinsă.

2. Activați o opțiune de program dacă doriți.
3. Închideți ușa aparatului pentru a porni programul.

## 10.3 Cum să pornești programul QuickRinse

1. Apăsăți și mențineți apăsat Quick timp de aproximativ 3 secunde.

indicatorul  este aprins.

2. Închideți ușa aparatului pentru a porni programul.

## 10.4 Cum să porniți programul AUTO

1. Apăsăți AUTO.

Lumina corespunzătoare butonului este aprinsă. Afișajul indică cea mai mare durată posibilă a programului.

2. Închideți ușa aparatului pentru a porni programul.

În timpul ciclului, senzorii se activează de câteva ori și durata inițială a programului se poate reduce.

## 10.5 Cum se activează o opțiune de program

O singură opțiune poate fi activată la un moment dat. Activați opțiunea înainte de a începe un program. Nu puteți activa sau dezactiva opțiunea în timp ce rulează un program.

1. Selectați un program din bara de selectare My Time.
2. Apăsăți butonul opțiune.

Lumina corespunzătoare butonului este aprinsă.

Dacă opțiunea nu este aplicabilă, lampa aferentă butonului clipește și se activează un semnal sonor.

 Activarea opțiunilor crește adesea consumul de apă, consumul de energie și durata programului.

## 10.6 Întârzierea pornirii unui program

1. Selectați un program.

2. Apăsăți Delay în mod repetat până când afișajul indică durata dorită a întârzierii (de la 1 la 24 de ore).

Lumina corespunzătoare butonului este aprinsă.

3. Închideți ușa aparatului electrocasnic pentru a porni numărătoarea inversă.

În timpul numărătorii inverse nu puteți modifica selectarea programului. Puteți modifica durata întârzierii cu ajutorul aplicației. Atunci când numărătoarea inversă se încheie, programul pornește.

## 10.7 Cum se anulează pornirea întârziată a unui program

Apasă lung  timp de aproximativ 3 secunde.

Aparatul revine la selectarea programului.

Reselectați un program.

## 10.8 Cum se anulează un program în desfășurare

Apasă lung  timp de aproximativ 3 secunde.

Aparatul revine la selectarea programului.

 Înainte de a porni un nou program, verificați dacă există detergent în dozatorul pentru detergent.

## 10.9 Deschiderea ușii în timpul funcționării aparatului

Deschiderea ușii în timpul funcționării unui program pune în pauză ciclul de spălare. Afișajul indică durata rămasă a programului. Bara de programe de la baza afișajului indică progresul curent al ciclului de spălare. Lungimea barei scade simultan cu durata programului. După închiderea ușii, ciclul de spălare se reia din momentul întreruperii.

Dacă deschideți ușa în timpul numărătorii inverse pentru pornirea cu întârziere, numărătoarea inversă este în pauză. Afișajul indică starea curentă a numărătorii inverse. După închiderea ușii, numărătoarea inversă se reia.

 Deschiderea ușii în timpul funcționării aparatului poate afecta consumul de energie și durata programului.

## 10.10 Încheierea programului

Când programul este finalizat, mașina de spălat vase se dezactivează automat.

Toate butoanele sunt inactive, cu excepția butonului de pornire/oprire.

## 10.11 Oprirea automată

Această funcție economisește energia prin oprirea aparatului atunci când nu funcționează. Funcția se activează automat:

- Când programul s-a terminat.
- După 10 minute, dacă nu a fost pornit niciun program și nu a fost apăsat niciun buton.

## 11. SFATURI UTILE

### 11.1 General

Respectați sfaturile de mai jos pentru a avea rezultate optime la curățare și uscare la utilizarea zilnică și pentru a proteja mediul.

- Spălarea vaselor la mașină conform instrucțiunilor din manualul utilizatorului consumă de obicei mai puțină apă și energie decât spălarea vaselor de mână.
- Nu pre-clătiți vasele manual. Se crește consumul de apă și energie. Atunci când este nevoie, selectați un program cu o fază de prespălare.
- Îndepărtați de pe vase reziduurile mai mari de alimente și goliți cămile și paharele înainte de a le pune în aparat.
- Selectați un program în funcție de tipul de încărcătură și gradul de murdărie.
- Pentru a preveni acumularea de calcar din interiorul aparatului:
  - Umpleți la loc rezervorul pentru sare de fiecare dată când este necesar.
  - Folosiți dozajul recomandat de detergent și agent de clătire.
  - Verificați dacă nivelul curent al dedurizatorului de apă corespunde durității apei de alimentare.
  - Urmați instrucțiunile din capitolul „Îngrijire și curățare”.

### 11.2 Utilizare sare, agent de clătire și detergent

- Utilizați numai sare, agent de clătire și detergent pentru mașina de spălat vase. Alte produse pot deteriora aparatul.
- În zone cu apă dură și foarte dură vă recomandăm să utilizați separat detergent simplu (pudră, gel, tablete care nu conțin agenți suplimentari), agent de clătire și sare pentru rezultate optime la curățare și uscare.
- Este posibil ca tabletele multiple să nu se dizolve complet în timpul programelor scurte, ceea ce poate duce la apariția reziduurilor de detergent pe preparate. Consultați ambalajul produsului. Utilizați tablete cu programe mai lungi.
- Utilizați întotdeauna cantitatea corectă de detergent. Dozarea insuficientă a

- detergentului poate determina rezultate slabe la curățare și pelicule de apă dură sau pete pe articole. Utilizarea unei cantități prea mari de detergent cu apă mai puțin dură sau dedurizată lasă reziduuri de detergent pe vase. Consultați instrucțiunile de pe ambalajul detergentului.
- Utilizați întotdeauna cantitatea adecvată de agent de clătire. Dozarea insuficientă a agentului de clătire reduce rezultatele la uscare. Utilizarea unei cantități prea mari de agent de clătire lasă straturi albastrii pe articole. Pentru a regla nivelul de agent de clătire, consultați capitolul „Setări”.
  - Verificați dacă nivelul dedurizatorului apei este corect. Dacă nivelul este setat prea ridicat, apa devine excesiv de moale, ceea ce poate provoca coroziunea sticlei. Pentru a regla nivelul dedurizatorului de apă, consultați capitolul „Setări”.

### 11.3 Ce trebuie făcut dacă doriți să nu mai utilizați tablete combinate

Înainte de a start utilizare separată detergent, sare și agent de clătire, parcurgeți următorii pași:

1. Setări nivelul cel mai ridicat pentru dedurizatorul de apă.
2. Verificați dacă recipientele pentru sare și agent de clătire sunt pline.
3. Porniți Quick program. Nu adăugați detergent și nu puneți vase în coșuri.
4. La încheierea programului, reglați dedurizatorul de apă în funcție de duritatea apei din zona în care vă aflați.
5. Reglați cantitatea eliberată de agent de clătire.

### 11.4 Înainte de pornirea unui program

Înainte de a porni programul selectat, asigurați-vă de următoarele:

- Filtrele sunt curate și montate corect.
- Capacul rezervorului pentru sare este strâns.
- Brațele stropitoare nu sunt înfundate.
- Există suficientă sare și agent de clătire.

- Amplasarea articolelor în coșuri este corectă.
- Programul corespunde tipului de încărcătură și gradului de murdărie.
- Se utilizează cantitatea corectă de detergent.

## 11.5 Descărcarea coșurilor

1. Lăsați vesela să se răcească înainte de a o scoate din aparat. Articolele fierbinți se pot deteriora ușor.

2. Mai întâi, goliți coșul inferior și apoi pe cel superior.

**i** După finalizarea programului, poate să rămână apă pe suprafețele de la interior.

## 12. ÎNGRIJIRE ȘI CURĂȚARE

### **!** IMPORTANT

Înainte de a efectua orice operație de întreținere diferită de , dezactivați aparatul și scoateți ștecherul din priză.

Filtrele murdare și brațele stropitoare înfundate afectează performanțele de la spălare.

Filtrele se autocurăță și nu necesită curățare după fiecare utilizare. Curățați filtrele o dată pe săptămână. Curățați brațele pulverizatoare la fiecare două luni sau mai devreme dacă observați reziduuri de alimente pe preparate după încheierea programului. Frecvența curățării poate varia în funcție de frecvența de utilizare a aparatului.

### 12.1 Cum să porniți MachineClean program

Înainte de a porni programul, curățați filtrele și brațele de pulverizare conform instrucțiunilor de mai jos în acest capitol.

1. Folosiți un agent de decalcifiere sau un produs de curățare conceput special pentru mașinile de spălat vase. Respectați instrucțiunile de pe ambalaj. Nu puneți vase în coșuri.
2. Apăsăți și țineți apăsat AUTO timp de aproximativ 3 secunde.

 Indicatorul este aprins.

3. Închideți ușa aparatului pentru a porni programul.

Când programul este finalizat, indicatorul  este oprit.

### 12.2 Îndepărtarea obiectelor străine

Verificați filtrele și colectorul de apă după fiecare utilizare a mașinii de spălat vase. Obiectele străine (de ex. bucăți de sticlă, plastic, oase sau scobitori etc.) reduc perfor-

manțele la spălare și pot deteriora pompa de evacuare.

### **!** ATENȚIE!

Dacă nu puteți scoate obiectele, contactați un centru de service autorizat.

1. Demontați sistemul de filtre conform instrucțiunilor din acest capitol.
2. Îndepărtați manual toate obiectele străine.
3. Montați la loc filtrele conform instrucțiunilor din acest capitol.

### 12.3 Curățarea filtrelor

Sistemul de filtrare este alcătuit din 3 părți.

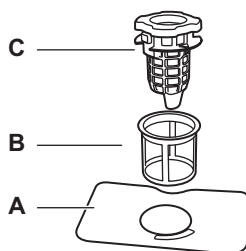

1. Rotiți filtrul de scurgere (C) în sens acelor de ceasornic și ridicați-l. Scoateți filtrul plat (A).

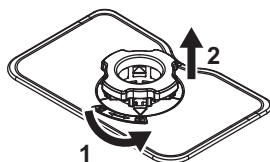

- Apăsați cele două butoane de pe filtrul de scurgere (C) și scoateți-l din filtrul fin (B).

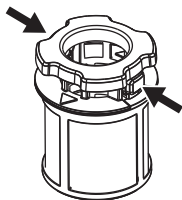

- Spălați filtrele.
- Asigurați-vă că nu există reziduuri de alimente sau murdărie în sau în jurul marginii băii.
- Instalați filtrul plat (A) înapoi la loc.
- Apăsați filtrul de scurgere (C) în filtrul fin (B).
- Introduceți filtrul fin (B) în filtrul plat (A).

#### ⚠ ATENȚIE!

O poziție incorectă a filtrelor va cauza rezultate nesatisfăcătoare la spălare și deteriorarea aparatului.

### 12.4 Curățare internă

- Curățați interiorul aparatului cu o lavetă moale și umedă.
- Nu folosiți produse abrazive, bureți abrazivi, instrumente ascuțite, produse chimice agresive, burete de sârmă sau solvenți.
- Curățați ușa, inclusiv garnitura cauciucată, o dată pe săptămână.
- Pentru a păstra performanțele aparatului, folosiți cel puțin o dată la două luni un produs de curățare conceput special pentru mașinile de spălat vase. Urmați cu atenție instrucțiunile de pe ambalajul produsului.
- Pentru rezultate optime la spălare, porniți programul .

### 12.5 Curățarea brațului stropitor inferior

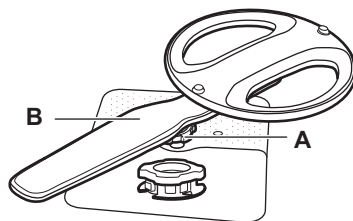

- Înșurubați piulița de strângere (A) în sens invers acelor de ceasornic și trageți brațul de pulverizare (B) în sus.
- Spălați brațul stropitor sub un jet de apă. Folosiți un instrument subțire ascuțit, de ex. o scobitoare, pentru a îndepărta particulele de murdărie din orificii. Lăsați apă să curgă prin găuri pentru a elimina orice resturi rămase.
- Apăsați brațul de pulverizare în jos și rotiți piulița de strângere în sensul acelor de ceasornic.

### 12.6 Curățarea brațului stropitor înalt

- Scoateți coșul superior.
- Pentru a detașa brațul de pulverizare de coș, întoarce piulița de strângere (A) în sensul acelor de ceasornic.

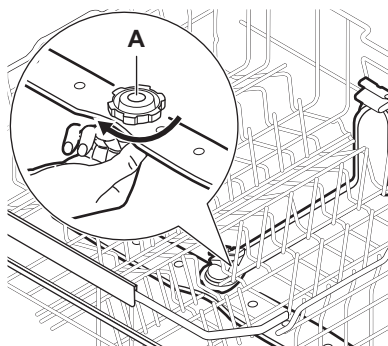

- Spălați brațul stropitor sub un jet de apă. Folosiți un instrument subțire ascuțit, de ex. o scobitoare, pentru a îndepărta particulele de murdărie din orificii. Treceți apă prin găuri pentru a elimina resturile rămase.
- Pentru a instala brațul de pulverizare înapoi, întoarce piulița de strângere în

sens invers acelor de ceasornic până auzi un clic. Asigură-te că piulița de strângere este aliniată corect cu tubul de livrare.

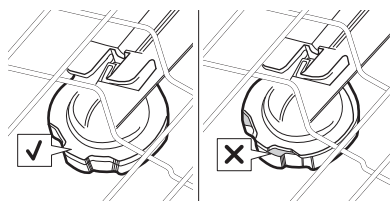

## 12.7 Curățarea brațului stropitor din tavan

Brațul stropitor din tavan se găsește în partea superioară a dispozitivului. Brațul stropitor (C) este instalat în tubul de livrare (A) cu ajutorul elementului de fixare (B).

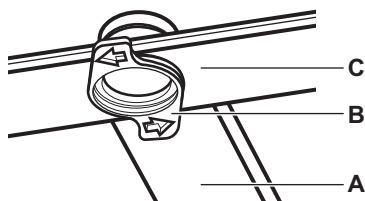

1. Eliberați opritoarele de pe părțile laterale ale șinelor glisante ale sertarului de tacâmuri și trageți sertarul afară.

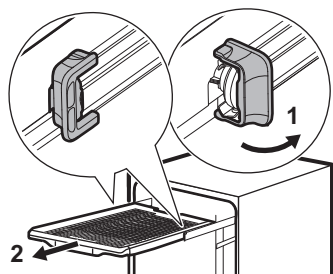

2. Mutăți coșul superior la cel mai de jos nivel pentru a ajunge la brațul stropitor cu mai mare ușurință.
3. Rotiți elementul de montare (B) în sens invers acelor de ceasornic și trageți brațul de pulverizare (C) în jos.

4. Spălați brațul stropitor sub un jet de apă. Folosiți un instrument subțire ascuțit, de ex. o scobitoare, pentru a îndepărta particulele de murdărie din orificii. Treceți apă prin găuri pentru a elimina resturile rămase.
5. Introduceți elementul de fixare (B) în brațul stropitor (C) și fixați-l în tubul de livrare (A) rotindu-l în sensul acelor de ceasornic. Asigurați-vă că elementul de fixare este blocat.
6. Instalați sertarul de tacâmuri pe șinele glisante și blocați opritoarele.

## 12.8 Curățarea filtrului furtunului de alimentare

1. Închideți robinetul de apă.
2. Rotiți opritorul (A) în sens orar. Deconectați furtunul.

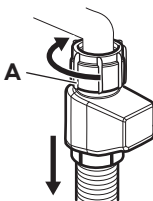

3. Curățați filtrul furtunului de alimentare.

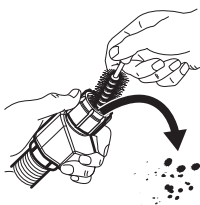

## 12.9 Curățare externă

- Curățați aparatul cu o lavetă moale și umedă.
- Utilizați numai detergenți neutri. Pentru panoul de control, folosiți apă fără detergenți.
- Nu utilizați produse abrazive, bureți de curățare abrazivi sau solvenți.

## 13. DEPANARE

Majoritatea problemelor care pot să apară pot fi rezolvate fără a fi necesară contactarea unui Centru de service autorizat. Consultați tabelul de mai jos pentru informații privind posibilele probleme.

În cazul anumitor probleme, afișajul indică un cod de alarmă.

După verificarea aparatului, dezactivați și activați aparatul. Dacă problema persistă, contactați Centrul de service autorizat.

### IMPORTANT

Deconectați aparatul și nu-l folosiți până când problema nu este rezolvată.

#### **Nu puteți activa aparatul.**

- Verificați dacă ștecherul este introdus în priză.
- Verificați dacă există o siguranță arsă în tabloul de siguranțe.

#### **Programul nu pornește.**

- Verificați dacă ușa aparatului este închisă.
- Dacă este setată pornirea cu întârziere, anulați setarea de întârziere sau așteptați terminarea numărătorii inverse.
- Aparatul reîncarcă rășină în interiorul de-durizatorului de apă. Durata procedurii este de aproximativ 5 minute.

#### **i10 sau cod de i11 eroare. Aparatul nu se alimentează cu apă.**

- Verificați dacă robinetul de apă este deschis.
- Verificați dacă presiunea de la rețeaua de alimentare cu apă este între 0.05 (0.5) / 1 (10) MPa (bar). Pentru această informație, contactați compania locală de furnizare a apei.
- Verificați dacă robinetul de apă este înfundat.
- Verificați dacă filtrul din furtunul de alimentare cu apă este înfundat. Dacă este necesar, curățați filtrul. Consultați capitolul „Îngrijire și curățare”.
- Verificați dacă furtunul de alimentare este răsucit sau îndoit.

#### **i20 cod de eroare. Aparatul nu evacuează apa.**

- Verificați dacă scurgerea chiuvetei este înfundată.

- Verificați dacă sistemul de filtrare intern este înfundat.
- Verificați dacă furtunul de evacuare este răsucit sau îndoit.

#### **i23 cod de eroare. Defecțiune a pompei de drenaj.**

- Capacul pompei de drenaj este slăbit sau lipsă. Inspectați capacul. Pentru locația capacului, consultați instrucțiunile despre cum să curățați pompa de drenaj, furnizate mai târziu în acest capitol.

#### **i24 cod de eroare. Defecțiune a pompei de drenaj.**

- Pompa de drenaj este blocată de un obiect străin. Consultați secțiunea "Cum se curăță pompa de scurgere " următoare din acest capitol.

#### **i28 cod de eroare. Defecțiune a pompei de drenaj.**

- Închideți robinetul de apă și contactați un Centru de service autorizat.

#### **i30 cod de eroare. Dispozitivul anti-inundație este activat. A fost detectată o scurgere de apă în tava de bază.**

- Închideți robinetul de apă.
- Asigurați-vă că aparatul a fost instalat corect.
- Dacă problema persistă, contactați Centrul de service autorizat.

#### **i51- coduri de i59 eroare. Defecțiune a pompei de spălare.**

- Opriți și porniți din nou aparatul.

#### **i61 sau cod de i69 eroare. Temperatura apei din interiorul aparatului este prea ridicată sau senzorul de temperatură funcționează incorect.**

- Asigurați-vă că temperatura apei de alimentare nu depășește 60°C.
- Opriți și porniți din nou aparatul.

#### **i97,i98, sau iC0 - coduri de iC5 eroare. Defecțiune tehnică a aparatului.**

- Opriți și porniți din nou aparatul.

#### **iF1 cod de eroare. Nivelul apei din aparat este prea mare.**

- Opriți și porniți din nou aparatul.
- Verificați dacă filtrele sunt curate.

- Asigurați-vă că furtunul de evacuare este instalat la înălțimea corectă deasupra podelei. Consultați instrucțiunile de instalare.

#### **Aparatul se oprește și pornește de mai multe ori în timpul funcționării.**

- Este normal. Aceasta oferă rezultate optime la curățare și economii de energie.

#### **Programul durează prea mult.**

- Dacă este setată pornirea cu întârziere, anulați setarea de întârziere sau așteptați terminarea numărării inverse.
- Activarea opțiunilor deseori crește durata programului.

#### **Durata programului afișat diferă de durata din tabelul cu valorile de consum.**

- Durata programului poate varia din cauza presiunii și temperaturii apei, variațiilor în alimentarea cu energie electrică, opțiunilor selectate, cantității de preparate și gradului de murdărie.

#### **Durata rămasă pe afișaj crește și sare până aproape de sfârșitul duratei programului.**

- Acesta nu este un defect. Aparatul funcționează corect.

#### **Mici scurgeri din ușa aparatului.**

- Aparatul nu este adus la nivel. Slăbiți sau strângeți picioarele reglabile (dacă se poate).

#### **Ușa aparatului se închide greu.**

- Aparatul nu este adus la nivel. Slăbiți sau strângeți picioarele reglabile (dacă se poate).
- Părți din veselă ies prin coșuri.

#### **Ușa aparatului se deschide în timpul ciclului de spălare.**

- Funcția AirDry este activată pentru a îmbunătăți rezultatele uscării, economisind în același timp energie. Pentru a dezactiva funcția, consultați capitolul "Setări".

#### **Sunete de hure sau ciocănit din interiorul aparatului.**

- Vesela nu este pusă corect în coșuri. Consultați capitolul „Încărcarea mașinii de spălat vase”.
- Verificați dacă brațele stropitoare se pot roti liber.

#### **Aparatul declanșează întrerupătorul.**

- Amperajul este insuficient pentru a alimenta simultan toate aparatele aflate în uz. Verificați amperajul de la priză și capacitatea contorului sau opriți unul dintre aparatele aflate în uz.
- Defect electric intern al aparatului. Contactați un Centru de service autorizat.

#### **Aparatul este pornit, dar nu funcționează. Afișajul indică Întrerup alim energ.**

- Sursa de alimentare este în afara domeniului de operare. Ciclul de spălare este întrerupt temporar și pornește automat după restabilirea alimentării.

#### **Aparatul se oprește în timpul funcționării.**

- Întrerupere completă a puterii. Ciclul de spălare este întrerupt temporar și pornește automat după restabilirea alimentării.

#### **Afișajul indică Updating. Doar butonul Pornit/Oprit este activ.**

- Aparatul descarcă și instalează actualizarea firmware automat atunci când este disponibilă. Afișajul indică Updating pe durata procesului de actualizare. Așteptați terminarea procesului. Dacă întrerupeți procesul de actualizare prin dezactivarea aparatului, acesta se reia atunci când activați aparatul. Actualizarea firmware nu modifică valorile declarației de performanță a aparatului.

### **13.1 Cum se curăță pompa de scurgere**

#### **⚠ ATENȚIE!**

Aveți grijă când curățați, deoarece pompa de scurgere poate conține resturi ascuțite, cum ar fi sticla.

1. Înainte de a efectua operațiunile de întreținere, dezactivați aparatul și scoateți ștecherul din priză.
2. Scoateți sistemul de filtrare.
3. Îndepărtați orice apă reziduală cu un burete.
4. Trageți capacul de plastic cu degetul.



5. Îndepărtați cu atenție toate obiectele străine.
6. Introduceți capacul de plastic la înapoi în poziție. Asigurați-vă că nu este slăbit.
7. Instalați sistemul de filtrare și conectați aparatul.

## 13.2 Rezultatele la spălarea și uscarea vaselor nu sunt satisfăcătoare

### Rezultate slabe la spălarea vaselor.

- Consultați capitolul „Sfaturi utile”.
- Utilizați un program cu spălare mai intensivă.
- Curăța duzele brațului stropitor și filtrul. Consultați capitolul „Îngrijire și curățare”.
- Calitatea detergentului poate fi cauza. Încercați un detergent diferit.

### Rezultate slabe la uscare.

- Consultați capitolul „Sfaturi utile”.
- Vesela a fost lăsată prea mult timp în interiorul aparatului închis. Activați funcția AirDry pentru a seta deschiderea automată a ușii și pentru a îmbunătăți performanța la uscare. Consultați capitolul „Setări”.
- Descărcați mașina de spălat vase numai după ce programul s-a încheiat și pe afișaj apare mesajul 0:00.
- Nu există agent de clătire sau dozajul nu este suficient. Umple dozatorul pentru agent de clătire sau setează doza de agent de clătire la un nivel mai ridicat.
- Calitatea agentului de clătire poate fi controlată. Încercați să utilizați un alt agent de clătire.
- Folosiți întotdeauna agent de clătire, chiar și cu tabletele combinate.
- Activați opțiunea de îmbunătățire a uscării prin intermediul aplicației.
- Este posibil ca articolele din plastic să necesite uscarea pe prosop.
- Quick Programul nu are o fază de uscare. Selectați un alt program.
- Picăturile de apă din coșul superior au căzut pe coșul inferior. Descărcați mai întâi coșul inferior, apoi coșul superior.

### Dungi albicioase pe pahare și vase.

- Cantitatea de detergent este prea mare. Reduceți cantitatea.

### Straturi albăstrii pe pahare și vase.

- Cantitatea de agent de clătire eliberată este prea mare. Reglează doza de agent de clătire la un nivel mai mic.

### Pete și picături de apă uscate pe pahare și vase.

- Calitatea agentului de clătire poate fi controlată. Încercați un alt agent de clătire.
- Consultați capitolul „Încărcarea mașinii de spălat vase”.

### Interiorul aparatului este ud.

- Acest lucru nu constituie o defectare a aparatului. Aerul umed se condensează pe pereții aparatului.

### Spumă anormală în timpul spălării.

- Folosiți detergent special conceput pentru mașini de spălat vase.
- Utilizați un detergent de la alt producător.
- Nu pre-clătiți vasele sub jet de apă.

### Urme de rugină pe tacâmuri.

- Este utilizată prea multă sare în apa folosită la spălare. După umplerea recipientului cu sare, îndepărtați întotdeauna sarea vărsată.
- Tacâmurile din argint și oțel inoxidabil au fost puse împreună. Nu așezați aceste obiecte unul lângă altul.

### Reziduuri de detergent în dozator la finalul programului.

- Apa nu poate dizolva detergentul din dozator. Asigurați-vă că brațele stropitoare nu sunt blocate sau înfundate.
- Asigurați-vă că articolele din coșuri nu împiedică deschiderea capacului dozatorului pentru detergent.

### Miros neplăcut în interiorul aparatului.

- Consultați capitolul „Îngrijire și curățare”.
- Utilizați în mod regulat un program cu o temperatură de spălare a vaselor de 65°C.

### Depuneri de calcar pe veselă, cuvă și pe interiorul ușii.

- Apa de la robinet este dură. Folosiți sare și setați regenerarea dedurizatorului de apă chiar și atunci când sunt folosite tablete multi-funcționale. Consultați secțiunea dedicată dedurizatorului de apă din capitolul „Setări”.

- Nivelul de sare este scăzut. Dacă indicatorul pentru sare este aprins, umpleți rezervorul pentru sare.
- Capacul rezervorului pentru sare este slăbit. Inspectați capacul.
- Porniți  programul cu un agent de decalcifiere sau un produs de curățare conceput pentru mașini de spălat vase.
- Dacă depunerile de calcar persistă, curățați aparatul cu detergentii adecvați.
- Încercați un detergent diferit.
- Contactați producătorul detergentului.

#### **Vesală mată, decolorată sau ciobită.**

- Asigurați-vă că sunt spălate doar articole care pot fi spălate în mașina de spălat vase.
- Încărcați și descărcați cu atenție coșul. Consultați capitolul „Încărcarea mașinii de spălat vase”.
- Puneți obiectele delicate în coșul superior.
- Activează opțiunea GlassCare pentru a asigura îngrijirea specială a paharelor și articolelor delicate.

Consultați capitolele „Înainte de prima utilizare”, „Încărcarea mașinii de spălat vase”, „Utilizare zilnică” sau „Sfaturi utile” pentru alte cauze posibile.

### **13.3 Probleme cu conexiunea wireless**

#### **Activarea conexiunii wireless nu a reușit.**

- ID de rețea wireless sau parolă greșite. Anulați configurarea și porniți-o din nou pentru a introduce credențialele corecte. Consultați capitolul "Conexiune wireless".
- Există o problemă cu semnalul wireless al rețelei. Verificați rețeaua wireless și routerul. Reporniți routerul.
- Semnalul rețelei wireless este slab. Pentru a verifica acest lucru, conectați dispozitivul mobil și mașina de spălat vase la aceeași rețea în aceeași încăperă. Dacă nu reușiți, mutați routerul mai aproape de mașina de spălat vase.

- Semnalul wireless este întrerupt de un aparat cu microunde așezat în apropierea mașinii de spălat vase. Opritiți aparatul cu microunde.
- Contactați furnizorul de servicii wireless dacă mai sunt probleme cu rețeaua wireless.

#### **Aplicația nu se poate conecta la mașina de spălat vase.**

- Există o problemă cu semnalul wireless al rețelei. Verificați rețeaua wireless și routerul. Reporniți routerul.
- Verificați dacă dispozitivul dvs. mobil este conectat la rețea.
- A fost instalat un router nou sau configurația acestuia a fost modificată. Configurați din nou mașina de spălat vase și dispozitivul mobil. Consultați capitolul "Conexiune wireless".
- Contactați furnizorul de servicii wireless dacă mai sunt probleme cu rețeaua wireless.

#### **Aplicația nu se poate conecta la mașina de spălat vase prin nicio altă rețea decât cea wireless de acasă. Indicatorul Wi-Fi clipește.**

- Conexiunea la cloud se pierde. Așteptați refacerea conexiunii.

#### **Frecvent, aplicația nu se poate conecta la mașina de spălat vase.**

- Semnalul wireless este întrerupt de un aparat cu microunde așezat în apropierea mașinii de spălat vase. Opritiți aparatul cu microunde. Evitați să utilizați simultan aparatul cu microunde și opțiunea de pornire de la distanță.
- Semnalul rețelei wireless este slab. Mutați routerul cât mai aproape posibil de mașina de spălat vase sau aveți în vedere achiziționarea unui dispozitiv pentru extinderea acoperirii wireless.

## **14. DATE TEHNICE**

Dimensiuni	Lățime / înălțime / adâncime (mm)	596 / 815 - 895 / 560
Conexiunea la rețeaua electrică <sup>1)</sup>	Tensiunea electrică (V)	200 - 240
	Frecvența (Hz)	50 - 60
Presiunea de alimentare cu apă	Min. / max. MPa (bar)	0.05 (0.5) / 1 (10)

Alimentare cu apă	Apă rece sau apă fierbinte (°C) <sup>2)</sup>	min. 5 - max. 60
Capacitate	Setări organizare	14

<sup>1)</sup> Consultați plăcuța cu date tehnice pentru restul valorilor.

<sup>2)</sup> Dacă apa caldă provine dintr-o sursă alternativă de energie (de ex. panouri solare), utilizați o sursă de apă caldă pentru a reduce consumul de energie.

## 14.1 Link către baza de date UE EPREL

Codul QR de pe eticheta energetică furnizată împreună cu aparatul oferă un link web pentru înregistrarea acestui aparat în baza de date EPREL UE. Păstrați eticheta energetică pentru referință împreună cu manualul utiliza-

torului și toate celelalte documente furnizate împreună cu acest aparat.

Puteți găsi informații referitoare la performanța produsului în baza de date UE EPREL accesând linkul <https://eprel.ec.europa.eu> și numele modelului și numărul produsului aflate pe plăcuța cu date tehnice a aparatului. Consultă capitolul „Descrierea produsului”.

## 15. INFORMAȚII PRIVIND MEDIUL

Reciclați materialele marcate cu simbolul . Pentru a recicla ambalajele, acestea trebuie puse în containerele corespunzătoare. Ajuțați la protejarea mediului înconjurător și a sănătății umane reciclând deșeurile de aparate

electrice și electronice. Nu aruncați aparatele marcate cu simbolul  împreună cu deșeurile menajere. Returnați produsul la unitatea locală de reciclare sau contactați administrația locală.

