

concept

Volně stojící kombinovaná chladnička s mrazničkou
Volne stojaca kombinovaná chladnička s mrazničkou
Lodówka wolnostojąca połączona z zamrażarką
Brīvstāvošais kombinētais ledusskapis ar saldētavu
Freestanding combined refrigerator with freezer



CZ

SK

PL

LV

EN

PODĚKOVÁNÍ

Děkujeme Vám, že jste si zakoupili výrobek značky Concept, a přejeme Vám, abyste byli s naším výrobkem spokojeni po celou dobu jeho používání.

Před prvním použitím prostudujte pozorně celý návod k obsluze a potom si jej uschovejte. Zajistěte, aby i ostatní osoby, které budou s výrobkem manipulovat, byly seznámeny s tímto návodem.

OBSAH

Technické parametry

Důležitá upozornění

Popis výrobku

Popis ovládacího panelu

Tipy k používání

Návod k obsluze

Přídavné funkce spotřebiče

Běžné provozní zvuky

Připojení do elektrické sítě

Dávkovač vody a ledu

Instalace výrobku ledu

Vypnutí výrobku ledu

Čištění a údržba

Instalace spotřebiče

Řešení potíží

Rozměry spotřebiče

Funkce

Vodní filtr

Servis

Ochrana životního prostředí

TECHNICKÉ PARAMETRY

Energetická třída	E
Napětí	220–240 V ~ 50 Hz
Odmrazovací výkon	210 W
Roční spotřeba energie	312 kWh
Denní spotřeba energie	0,856 kWh
Celkový objem	556 litrů
Užitný objem (chladnička/mraznička)	372 litrů / 184 litrů
Mrazící kapacita	8 kg / 24 hod.
Akumulační doba mrazničky	6 hod.
Klimatická třída	SN / N / ST / T
Hlučnost	41 dB (A)
Výška	1780 mm
Šířka	911 mm
Hloubka	706 mm
Hmotnost	103 kg

Výrobce si vyhrazuje právo na případné technické změny, tiskové chyby a odlišnosti ve vyobrazení bez předchozího upozornění.

DŮLEŽITÁ UPOZORNĚNÍ

Při dodání volně stojící kombinované chladničky s mrazničkou

- Ihned po dodání zkontrolujte obal a spotřebič, zda nedošlo během přepravy k poškození.
- POZOR! Některé rohy a hrany spotřebiče, které budou po instalaci skryté, mohou být ostré! Buďte opatrní, abyste se neporanili!
- Pokud je spotřebič poškozen, nepoužívejte ho. Co nejdříve se obraťte na dodavatele.
- Před prvním použitím odstraňte ze spotřebiče všechny obaly a marketingové materiály.
- Obalový materiál uchovejte mimo dosah dětí, nebo ho řádně zlikvidujte.

Při instalaci

- Nepoužívejte spotřebič jinak, než je popsáno v tomto návodu.
- Ověřte, zda připojované napětí odpovídá hodnotám na typovém štítku spotřebiče.
- Tento spotřebič může být používán v domácnostech a podobných prostorech, jako jsou:
 - kuchyňské kouty v obchodech, kancelářích a ostatních pracovištích;
 - spotřebiče používané v zemědělství;
 - spotřebiče používané hosty v hotelích, motelech a v podobných ubytováních;
 - spotřebiče používané v podnicích zajišťujících nocleh se snídaní.
- Nepoužívejte spotřebič, jste-li bosí.
- Nesahejte na spotřebič vlhkýma nebo mokřýma rukama.
- Nedotýkejte se vlhkýma nebo mokřýma rukama chladicích částí mrazničky. Může dojít ke zranění!
- Nesedějte a nestoupejte na otevřená dvířka spotřebiče.
- Nedovolte dětem a nesvéprávným osobám se spotřebičem manipulovat, používejte ho mimo jejich dosah.
- Děti si nesmí se spotřebičem hrát.
- Dbejte zvýšené opatrnosti, pokud je spotřebič používán v blízkosti dětí.
- Nedovolte, aby byl spotřebič používán jako hračka.
- Tento spotřebič může být používán dětmi ve věku od 8 let výše a osobami se sníženými fyzickými, smyslovými nebo duševními schopnostmi, nebo bez patřičných zkušeností a znalostí, pokud jsou pod dohledem nebo byly seznámeny s pokyny k použití spotřebiče bezpečným způsobem a rozumí jeho rizikům.
- Dětem od 3 do 8 let je dovoleno pouze vkládat a vyjímat potraviny z chladničky.

- V případě poruchy vypněte spotřebič a vytáhněte zástrčku ze zásuvky elektrického napětí.
- Při vypojování spotřebiče ze zásuvky elektrického napětí nikdy netahejte za přívodní kabel, ale uchopte zástrčku a tahem ji vypojte.
- Neponořujte přívodní kabel nebo zástrčku do vody ani do jiné kapaliny.
- Pravidelně kontrolujte spotřebič i přívodní kabel z důvodu poškození.
- Nezapínejte poškozený spotřebič.
- Nepoužívejte spotřebič, pokud jsou dveře nebo těsnění dveří poškozené. Nechte je opravit v autorizovaném servisu.
- Nepoužívejte jiné příslušenství, než které je doporučeno výrobcem.
- Nepoužívejte příslušenství, které má poškozenou povrchovou úpravu, je opotřebované, případně má jiné defekty.
- **DŮLEŽITÉ!** Před zapnutím nechte spotřebič alespoň 4–6 hodin stát, aby se po přepravě usadily chladicí plyny v kompresoru.
- Spotřebič používejte v místnosti, kde by se měla teplota pohybovat v rozmezí mezi +10 °C až +43 °C.
- Neumísťujte spotřebič do blízkosti tepelných zdrojů, může se tím zvýšit jeho spotřeba a zkrátit životnost.
- Na horní plochu spotřebiče neodkládejte žádné předměty, mohlo by dojít k jeho poškození.
- Do spotřebiče neumísťujte žádná elektrická zařízení, jako jsou např. mixéry atd.
- Ve spotřebiči neskladujte výbušné látky, jakou jsou např. aerosolové plechovky s hořlavou látkou apod.
- Před použitím je zapotřebí vnitřní prostor spotřebiče otřít roztokem z jedlé sody rozpuštěné ve vlažné vodě. Po očištění všechny části důkladně osušte.
- Čištění a údržbu prováděnou uživatelem nesmějí provádět děti, pokud nejsou starší 8 let a pod dozorem.
- **UPOZORNĚNÍ!** Nepoužívejte mechanické zařízení nebo jiné prostředky k urychlení procesu odmrazování kromě těch, které jsou doporučené výrobcem.
- **Umísťte spotřebič na rovné místo v dobře odvětrávané místnosti.**
- Vyhněte se umístění spotřebiče na místo přímého slunce.
- Ujistěte se, že kolem spotřebiče je dostatečný prostor pro volnou cirkulaci vzduchu.
- Zadní i boční stěny spotřebiče by od stěny měly být vzdálené nejméně 10 cm. Spotřebič by měl mít v horní části volný prostor zhruba o velikosti 30 cm z důvodu odvětrávání.

POZOR!

Spotřebič otevírejte jen krátkodobě k vložení nebo vyjmutí potravin, aby nedošlo ke zranění, např. klopýtnutí. Děti by se mohly do spotřebiče zavřít (nebezpečí udušení) nebo být vystaveny jinému nebezpečí.

Případné závady

- Spotřebič může opravovat a zásahy v něm provádět pouze kvalifikovaný odborník.
- Při opravách a zásazích musí být spotřebič odpojen od elektrické sítě. Vypněte jistič nebo vytáhněte zástrčku ze zásuvky elektrického napětí.
- Při vypořádání spotřebiče ze zásuvky elektrického napětí nikdy netahejte za přívodní kabel, ale uchopte zástrčku a tahem ji vypojte.



POZOR! Nebezpečí požáru / Hořlavý materiál.

Nedodržíte-li pokyny výrobce, nemůže být případná oprava uznána jako záruční.

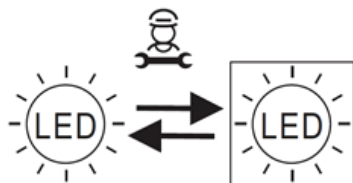

Vyměnitelný světelný zdroj (pouze LED), výměnu musí provést odborník.

Tento výrobek obsahuje dva světelné zdroje třídy energetické účinnosti F.

POPIS VÝROBKU

- 1 Dávkovač vody, ledových kostek a drceného ledu
- 2 Příhrádka dveří mrazáku
- 3 Zásobník ledu
- 4 Skleněná police mrazničky
- 5 Zásuvka mrazničky
- 6 Skleněná police chladničky
- 7 Zásuvka chladničky
- 8 Příhrádka dveří chladničky

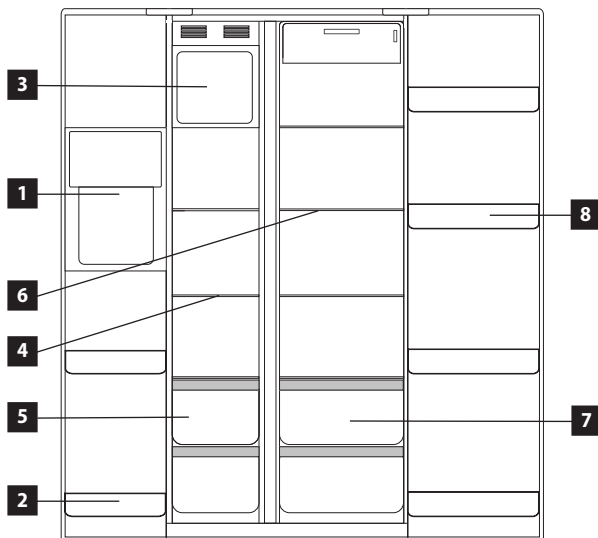

POPIS OVLÁDACÍHO PANELU

- 1 Ikona funkce Super chlazení
- 2 Ikona funkce Super mrazení
- 3 Signalizační kontrolka vypnutého výrobku ledu
- 4 Displej – zobrazení teploty v mrazničce
- 5 Displej – zobrazení teploty v chladničce
- 6 Signalizační kontrolka „Výměna filtru“
- 7 Sensorové tlačítko pro nastavení teploty v mrazničce
- 8 Sensorové tlačítko pro nastavení teploty v chladničce
- 9 Sensorové tlačítko Vypnutí/Zapnutí výrobku ledu
- 10 Sensorové tlačítko odemknutí ovládacího panelu
- 11 Tlačítko dávkování ledových kostek
- 12 Tlačítko dávkování ledové tříště
- 13 Tlačítko dávkování studené vody

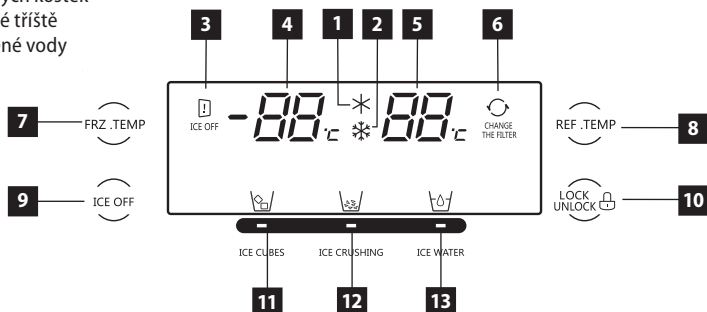

Displej

Po zapojení spotřebiče do zásuvky se celý displej na určitou dobu rozsvítí. Po této době bude displej zobrazen v normálním (provozním) režimu. V běžném provozním režimu je na displeji zobrazena aktuální teplota v chladničce i v mrazničce. Po prvním spuštění je z továrny přednastavena teplota v chladničce na 5°C a v mrazničce na -18°C. Pokud nedojde k otevření dveří, nebo k žádné jiné aktivitě do 20 sekund, ovládací panel se uzamkne a displej zhasne. Displej se znovu rozsvítí po stisknutí jakéhokoliv tlačítka na ovládacím panelu, nebo po otevření dveří.

TIPY K POUŽÍVÁNÍ

- Do chladničky nedoporučujeme vkládat teplé pokrmy nebo tekutiny, které se odpařují. Zvyšuje se tak vlhkost uvnitř chladničky.
- Potraviny v chladničce je vhodné zabalit nebo přikrýt. K zabalení potravin doporučujeme využít igelitové sáčky či potravinářskou fólii, alobal nebo potravinářský papír. Tekutiny je nutné skladovat v uzavřených nádobách nebo lahvích.
- Do mrazničky nedoporučujeme vkládat nápoje ve skleněných lahvích, které mohou vlivem nízké teploty v mrazničce prasknout.
- Pokaždé, když otevřete dveře spotřebiče, dostane se dovnitř teplý vzduch. To způsobuje uvnitř spotřebiče tlak. Proto může trvat několik sekund, než se tlak vyrovná a dveře půjdou otevřít.

Abyste předešli znehodnocení kvality skladovaných potravin, dodržujte prosím pokyny níže.

- Neotvírejte dveře chladničky na delší dobu, než je nutné, jelikož přísun teplého vzduchu významně zvyšuje teplotu uvnitř přístroje.
- Pravidelně čistěte plochy, které mohou být v kontaktu s potravinami a odvodňovacím kanálkem.
- Čerstvé maso a ryby skladujte na vhodném místě tak, aby nedošlo ke kontaktu s ostatními potravinami.

NÁVOD K OBSLUZE

Před prvním použitím

Než uvedete nový spotřebič do provozu, měli byste jej z hygienických důvodů otřít i uvnitř vlhkým hadříkem. Všechny odnímatelné části umyjte v teplé vodě s přidávkem saponátu.

Po instalaci chladničky ji nechte alespoň 4–6 hodin stát bez připojení k síťovému napájení. Umožníte tak, aby se usadily chladicí plyny, které se mohly při přepravě rozvířit. Poté chladničku zapojte do zásuvky elektrického napětí a ponechte ji v chodu po dobu 2–3 hodiny, aby došlo ke stabilizaci běžné provozní teploty. Následně do ní vložte čerstvé nebo mražené potraviny.

Poznámka: Pokud došlo k přerušení během prvního spuštění (záběhu), vyčkejte před opětovným zapnutím nebo připojením k síťovému napájení alespoň 5 minut.

Odemknutí ovládacího panelu

- Stiskněte senzorové tlačítko (10) po dobu 3 sekund pro odemknutí ovládacího panelu.
- Ovládací panel se uzamkne automaticky po krátké době nečinnosti, aby nedošlo k nechtěnému přenastavení teplot v chladničce, nebo v mrazničce.

Nastavení teploty v chladničce

- Stiskněte senzorové tlačítko (10) po dobu 3 sekund pro odemknutí ovládacího panelu.
- Stiskem senzorového tlačítka (8) nastavujete po 1 °C teplotu v chladničce.
- Teplota v chladničce je nastavitelná od 8 °C do 2 °C nebo 2°C ✖ (Super chlazení).
- Pro vypnutí chladicí komory dlouze stiskněte senzorové tlačítko (8) po dobu 5 sekund. Po zaznění tónu dojde k vypnutí chladicí komory. Displej pro zobrazení teploty chladničky zobrazuje „-“.
- Pro zapnutí chladicí komory dlouze stiskněte senzorové tlačítko (8) po dobu 5 sekund. Po zaznění tónu dojde k zapnutí chladicí komory. Displej pro zobrazení teploty chladničky zobrazuje teplotu před vypnutím (výchozí hodnota je 5 °C).

Nastavení teploty v mrazničce

- Stisknete senzorové tlačítko (10) po dobu 3 sekund pro odemknutí ovládacího panelu.
- Stiskem senzorového tlačítka (7) nastavujete po 1 °C teplotu v mrazničce.
- Teplota v mrazničce je nastavitelná od -15 °C do -23 °C nebo ❄️ (Super chlazení).

Alarm nedovřených dveří chladničky

- Chladnička je vybavena zvukovým signálem, který upozorňuje na otevřené dveře chladničky.
- Pokud nejsou dveře chladničky uzavřeny do 1 minuty od otevření, ozve se zvukový signál, který se opakuje každých 10 sekund, dokud nedojde k úplnému zavření dveří chladničky.

BĚŽNÉ PROVOZNÍ ZVUKY**Zvuk praskání ledu**

Může být způsoben rozpínáním a smršťováním vzduchu uvnitř chladničky a mrazničky.

Krátké zapraskání

Lze jej slyšet, když termostat zapíná a vypíná kompresor.

Hluk kompresoru

Chod kompresoru se projevuje provozním hlukem. Po instalaci může být kompresor na krátkou dobu o něco hlučnější.

Zvuk bublání a proudění

Tento zvuk vzniká při průtoku chladicího média potrubím v chladničce a mrazničce.

Zvuk tekoucí vody

Je způsoben přitékáním vody do odpařovacího žlábků během procesu odmrazování a bude slyšet po celou dobu odmrazování.

PŘIPOJENÍ DO ELEKTRICKÉ SÍTĚ

- Ověřte, zda připojované napětí a proudové jistiění odpovídá hodnotám na typovém štítku spotřebiče. Doporučujeme použít samostatný zásuvkový obvod s jističem 10 A.
- Používejte pouze zásuvky elektrického napětí s uzemněním.
- Nepoužívejte rozbočovací zásuvky, konektory ani prodlužovací kabely. Mohly by způsobit nebezpečí z přehřátí.
- Zástrčka přívodního kabelu spotřebiče musí být volně přístupná i po její instalaci.
- Změny připojení může provádět jen kvalifikovaný odborník.
- Elektrická bezpečnost spotřebiče může být garantována pouze tehdy, pokud je ochranná svorka spotřebiče spojena s ochranným vodičem elektrické rozvodové sítě.
- Výrobce nenes odpovědnost za poškození osob nebo věcí v důsledku chybějícího nebo špatného ochranného spojení.
- Přívodní kabel musí být umístěn tak, aby nebyl deformován a nadměrně ohýbán.

DÁVKOVAČ VODY A LEDU



ICE CUBES

ICE CRUSHING

ICE WATER

- Dotkněte se tlačítka „ICE CUBES“; Až se rozsvítí indikátor  stiskněte a podržte páčku pro vyprazdňování ledu skleněnou nádobkou, poté se začnou sypat kostky ledu.



- Dotkněte se tlačítka "ICE CRUSHING"; Až se rozsvítí indikátor  stiskněte a podržte páčku pro vyprazdňování ledu skleněnou nádobkou, poté se začne sypat drcený led.

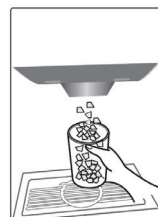

- Dotkněte se tlačítka „ICE WATER“; Až se rozsvítí kontrolka , stiskněte a podržte tlačítko pro vyprazdňování ledu skleněnou nádobkou, poté začne vytékat studená voda.

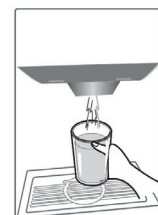

UPOZORNĚNÍ

- Nenabírejte kostky ledu do křehkých nádob, abyste předešli zranění způsobeným případným rozbitím nádoby.
- Nešahejte do výpusti ledu prsty, aby nedošlo k poranění rukou drtičem ledu.

**Při prvotním spuštění nové chladničky je třeba věnovat pozornost následujícímu:**

- Při odebírání kostek ledu nebo drceného ledu nejprve sundejte kryt tepelné izolace; při dalším používání se pravidelně ujistějte, že je kryt sundaný. Když poprvé berete vodu z dávkovače, stiskněte a podržte tlačítko pro dávkování ledu a vypusťte první 1 až 2 litry vody do odpadu, až poté použijte vodu k pití;
- Při prvním použití výrobku ledu není první várka ledových kostek vhodná ke konzumaci z hlediska hygieny.

Další bezpečnostní opatření:

- Nepoužívejte příliš hluboké, úzké nebo měkké nádoby a neumísťujte nádobu blízko výpusti dávkovače ledu, abyste zabránili odskakování ledových kostek na zem;
- Dodržujte správnou vzdálenost mezi nádobou a výpustí dávkovače ledu; je-li nádoba příliš blízko výpusti dávkovače ledu, může bránit vypadávání ledu. Po naplnění nádoby uvolněte nejprve páčku dávkovače ledu, abyste zabránili rozsypaní kostek ledu po zemi.
- Když nabíráte led nebo vodu, ponechte nádobu pod výpustí dávkovače ledu po uvolnění páčky pro vyprazdňování ledu ještě další 2 až 3 sekundy, protože v té chvíli může ještě padat led nebo vytékat voda. Až se ujistíte, že nevychází žádný led nebo voda, teprve pak nádobu odeberte.
- Pokud používáte pouze funkci drceného ledu, může být výstup ledu zanesen drceným ledem; Při volbě „Ice cubes“ po těsně po volbě „Crushed ice“ se tak může v kostkách ledu objevit trochu drceného ledu.
- V případě dlouhodobého vypnutí spotřebiče se může led v zásobníku roztéct a následná voda potom může vytéct do mrazicí komory. V takovém případě vyjměte mrazicí box a zlikvidujte led, vytřete vodu z mrazicího boxu a mrazicí komory.

INSTALACE VÝROBNÍKU LEDU

- Doporučujeme vyjmout zásobník ledu, vyčistit jej a nainstalovat zpět při prvním použití nebo když se dlouhou dobu nepoužívá.
- Před vyjmutím zásobníku ledu chladničku vypněte.
- Pro vyjmutí zásobníku na led, ho chyťte pevně oběma rukama, lehce nadzvedněte a poté jej vytáhněte.
- Vyčistěte, vysušte a poté znovu nainstalujte.
- Při opětovné instalaci zásobníku na led nejprve srovnejte dno s kolejkami na obou stranách, vsuňte do kolejnič a poté zatlačte.

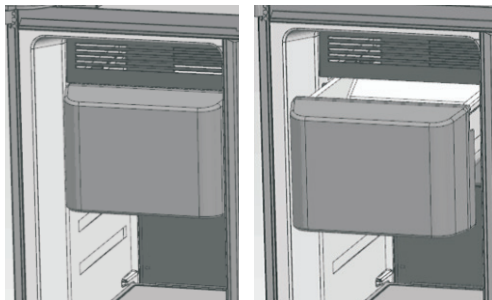

VYPNUTÍ VÝROBNÍKU LEDU

- Pokud nebudete funkci výrobku ledu dlouho potřebovat, dočasně ji vypněte;

Tip: Tím se deaktivuje pouze funkce tvorby ledu; zbývající led v zásobníku na led může být ponechán a vodní systém funguje normálně.

- Stisknutím tlačítka „ICE OFF“ po dobu 3 s vypnete výrobek ledu, poté se rozsvítí ikona ICE OFF.
- Po vypnutí výrobku ledu se na ovládacím panelu je stále aktivní tlačítko „ICE CUBES / ICE CRUSH / ICE WATER“, bez vlivu na funkci dávkování ledu / vody.

POZOR:

- Před vypnutím výrobku ledu musíte několik hodin předem odpojit vodní systém chladničky. Po vypnutí chladničky vyprázdníte a vyčistíte přihrádku na led a poté ji vložíte zpět.
- Pokud je funkce pro výrobu ledu povolena a pokud je v mrazícím boxu stále led, může během automatické kontroly chladničky nějaký led vypadnout.

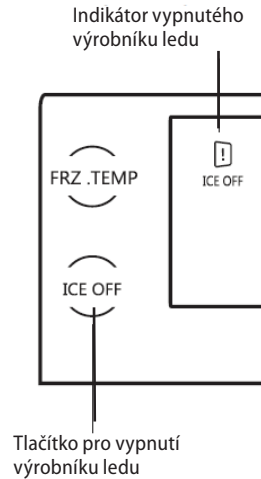

ČIŠTĚNÍ A ÚDRŽBA

- Před údržbou a čišťením vypojte přívodní kabel ze zásuvky elektrického napětí nebo vypněte jistič elektrické zásuvky spotřebiče.
- Prach a nečistoty na stěně za spotřebičem i na zemi pod ním by měly být pravidelně čistěny z důvodu bezproblémového provozu a úspory energie.
- Vnitřek lednice by měl být čištěn v závislosti na četnosti používání, abyste předešli nepříjemnému zápachu.
- Jedním ze zdrojů zápachu mohou být i nečistoty, které jsou usazené kolem těsnění. Pravidelným čišťením navlhčeným hadříkem těmto nepříjemným zápachům zabráníte.
- K čišťení doporučujeme používat neagresivní přípravky, nejlépe čistou vlažnou vodu společně s měkkou houbičkou nebo papírovou utěrkou.
- Po čišťení nechte dvířka vypnutého spotřebiče otevřená pro přirozené vysušení.
- K čišťení nedoporučujeme používat čisticí prostředky, jako jsou alkohol, aceton, olej, zubní pasta a jiné abrazivní prostředky.
- K čišťení nedoporučujeme používat hrubé kartáče, tvrdé utěrky ani ocelové kartáče.
- K čišťení nedoporučujeme používat vařící vodu, která by mohla poškodit části spotřebiče.
- Při čišťení nedoporučujeme spotřebič omývat proudem vody, která by mohla narušit izolaci nebo zkrat některých elektronických součástí spotřebiče.
- Pokud chcete odjet na dovolenou, raději nechte chladničku pracovat nepřetržitě a nechte v ní potraviny, které lze skladovat krátkou dobu. Pokud chcete chladničku zastavit, vyjměte veškeré potraviny, odpojte chladničku od napájení, vyčistěte vnitřek chladničky a otevřete dvířka, aby se uvnitř netvořil zápach.
- Při odjezdu na dovolenou se doporučuje vypnout spínač na výrobu ledu, vyprázdnit zásobník na led, zavřít vodní ventil a přestat používat funkci na výrobu ledu.

Poznámka:

Magnetická lišta dveří je opatřena elektrickým ohřevem, který zabráňuje vzniku rosy na magnetické liště. Jedná se o normální jev, který neovlivňuje funkci chlazení uvnitř chladničky.

Při výpadku napájení

- Obecně platí, že krátkodobý výpadek proudu významně neovlivní teplotu v chladničce. Pokud však výpadek proudu trvá dlouhou dobu, musíte snížit frekvenci otevírání dveří chladničky a do chladničky nedávat čerstvé potraviny (zabrání se tak zrychlenému zvyšování teploty chladničky).
- Pokud víte, že nastane výpadek napájení, můžete dlouho předem zapnout funkci „Super mrazení“, abyste později udrželi teplotu chladničky na co nejnižší hodnotě.
- Pokud výpadek proudu přetrvává dlouhou dobu, je třeba vyjmout zásobník na led a led zlikvidovat, aby se zabránilo roztavení kostek ledu na vodu, která by mohla vytékat do jiných částí mrazicí komory.

INSTALACE SPOTŘEBIČE

- **Na závady způsobené nesprávnou instalací se nevztahuje záruka.**
- Odpovědnost za instalaci spotřebiče má kupující, ne výrobce.
- Výrobce neneser jakoukoliv odpovědnost za škody způsobené na osobách, zvířatech a věcech v důsledku nesprávné instalace.
- Umístěte spotřebič na rovné místo v dobře odvětrávané místnosti.
- Vyhnete se umístění spotřebiče na místo přímého slunce.
- Spotřebič by měl být umístěn nejméně 10 cm od stěny jak v zadní, tak bočních částech. Spotřebič by měl mít v horní části volný prostor zhruba 30 cm z důvodu odvětrávání.
- V případě nutnosti, pomocí nastavitelných nožiček ve spodní části spotřebiče, vyrovnáte spotřebič do stabilní a vodorovné polohy.

ŘEŠENÍ POTÍŽÍ

Popis závady	Možná příčina	Řešení
Spotřebič nefunguje; nefunkční displej	Zástrčka není připojena do zásuvky	Zkontrolujte zapojení zástrčky do zásuvky.
	Poškozený přívodní kabel	Spotřebič nezapojte. Obráťte se na kvalifikovaného odborníka, nebo autorizovaný servis.
	Vadná hlavní elektronika, nebo elektronika ovládání	Obráťte se na autorizovaný servis.
Spotřebič nemůže vychladnout	Únik chladiva	Obráťte se na autorizovaný servis.
	Ucpané potrubí chladničky nebo mrazničky	Obráťte se na autorizovaný servis.
Kompresor stále běží	Teplota v místnosti je vysoká	Zajistěte, aby byl kolem spotřebiče dostatečný prostor pro volnou cirkulaci vzduchu.
	Příliš mnoho potravin uložených v chladničce a v mrazničce	Vyjměte některé potraviny, které nemusí být umístěné v chladničce.
	Uvnitř chladničky jsou umístěné teplé pokrmy nebo tekutiny	Vyjměte teplé pokrmy nebo tekutiny z chladničky a nechte je vychladnout.
	Příliš časté otevírání dveří	Snižte dobu otevřených dveří.
	Vadná hlavní elektronika, nebo elektronika ovládání	Obráťte se na autorizovaný servis.

Příliš velký hluk	Spotřebič není umístěn na rovném místě	Pomocí nastavitelných nožiček vyrovnejte spotřebič do stabilní a vodorovné polohy.
	Povolené šrouby pro upevnění kompresoru	Šrouby pro upevnění kompresoru dotáhněte.
Světlo v chladničce nesvítí	Zástrčka není připojena do zásuvky	Zkontrolujte zapojení zástrčky do zásuvky.
	Světlo v chladničce je poškozené	Obratě se na autorizovaný servis.
Výrobník ledu nefunguje normálně	Spínač výrobniku ledu není zapnutý	Zkontrolujte, zda jsou dveře mrazicí komory zavřené nebo pootevřené
	Zavřený vodní ventil	Zkontrolujte přívod vody a tlak vody
	Teplota mrazicí komory vysoká kvůli častému otevírání dveří	Ponechte mrazák delší dobu zavřený
Únik vody z výstupu ledu při prvním zapnutí	Při prvním zapnutí chladničky systém provede automatickou kontrolu	Jedná se o akci automatické kontroly a je to normální.
Z dávkovače nevychází led	Teplota mrazicí komory vysoká nebo jsou dveře často otevírány a zavírány, mohou se kostky ledu v zásobníku na led spojit k sobě	Vyjměte kostky ledu z mrazicího boxu, rozbijte je a poté vložte zpět. Led, který se nepovedlo rozbít dovnitř nevracejte
	Dávkovač ledu je spuštěn nepřetržitě více než 1 minutu	Zastavte odběr z dávkovače na dobu 5 minut a poté znovu spusťte dávkovač
	Zavřený vodní ventil	Výrobník ledu začne vyrábět led poté, co přípojka vody začne fungovat normálně
	Dveře mrazicí komory nejsou zavřené	Zkontrolujte, zda jsou dveře mrazicí komory zavřené nebo pootevřené
Z dávkovače neteče žádná voda	Okolní teplota je nižší než -2 °C	Zvyšte okolní teplotu, aby nedocházelo k námraze na hrdle dávkovače
	Dávkovač vody je spuštěn nepřetržitě 3 minuty	Chladnička zajišťuje automatickou ochranu proti přetečení, na chvíli uvolněte tlačítko pro dávkování vody a poté znovu čerpejte vodu
Teplá voda z dávkovače	Vodní potrubí se nachází z části mimo chladničku, může být teplota prvního odebraného šálku vody vysoká.	Odčerpejte více než jednu sklenici vody
Dávkovač je zablokován	Roztavený led je zmrzlý na šroubové tyči	Vyprázdněte úložnou nádobu na led, vyčistěte ji, setřete a znovu vložte. Snižte frekvenci odebírání ledu

ROZMĚRY SPOTŘEBIČE

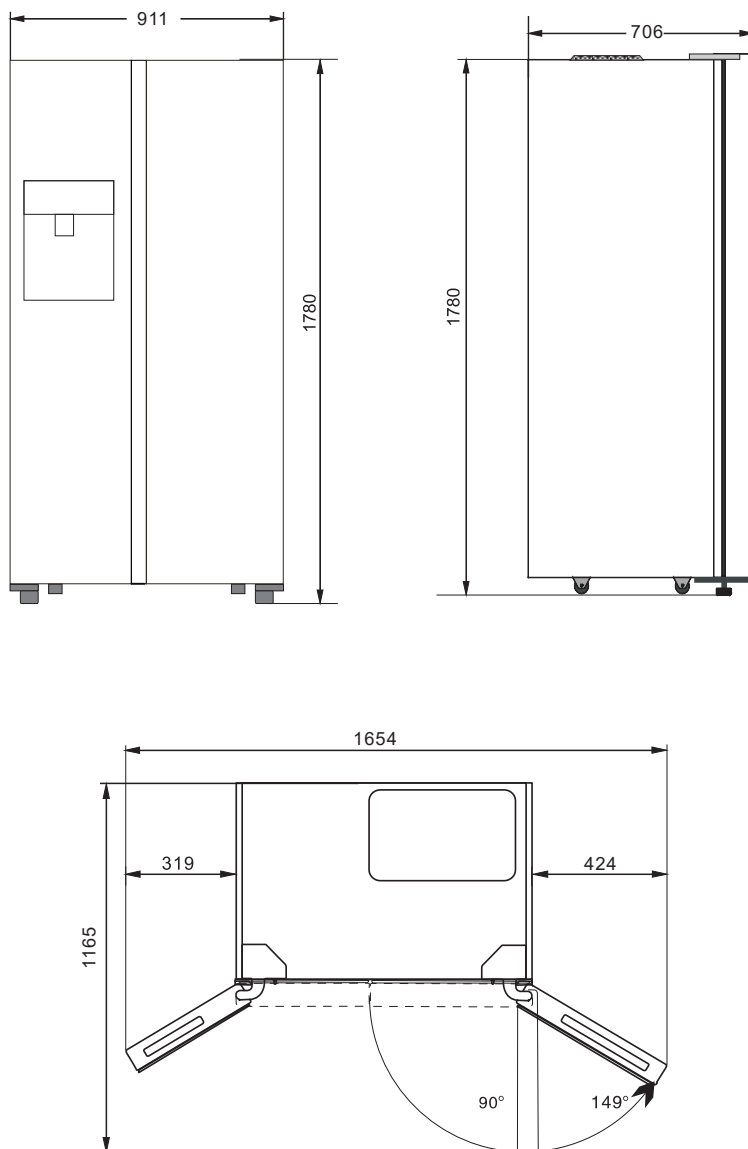

Funkce

Chladnička

- Chladnička je určena ke krátkodobému skladování potravin. Chladicí komora je vhodná pro skladování ovoce, zeleniny, nápojů a dalších potravin určených k přímé konzumaci. Doporučuje se nejdříve potraviny zabalit a až poté je vložit do chladničky.

Doporučené rozmístění potravin dle sekcí v chladničce

1. Skleněná police: obilné potraviny, mléko atd.
2. Zásuvka: ovoce, zelenina atd.
3. Příhrádka chladničky: mléčné výrobky, aromatické potraviny atd.
4. Příhrádka na lahve: malé balení potravin, atd.

Zásuvka na ovoce a zeleninu

Chladnička má zásuvku na ovoce a zeleninu (tzv. Fresh box), která zadržuje vzdušnou vlhkost, díky čemuž jsou zajištěny vhodné podmínky pro uchovávání ovoce a zeleniny.

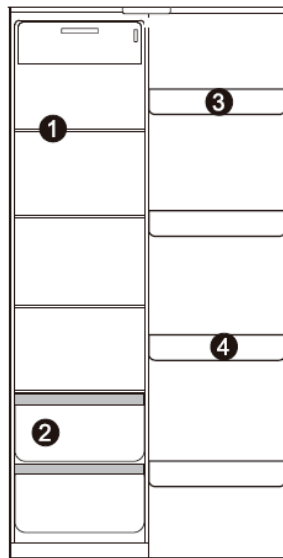

Příhrádka ve dveřích chladničky

Demontáž:

- Chytněte příhrádku oběma rukama po obou stranách.
- Zatlačte ze strany bez výstupku směrem dovnitř (ve směru šipky). Mějte na paměti, že při silném zatlačení se zarážka na okraji příhrádky oddělí od drážky vnitřního obložení. Poté lze příhrádku vyjmout.

Instalace:

- Držte příhrádku oběma rukama po obou stranách. Nasaďte nejprve západku na straně s výstupkem. Poté jemně zatlačte na druhou stranu směrem dovnitř, zarážka správně zapadne.

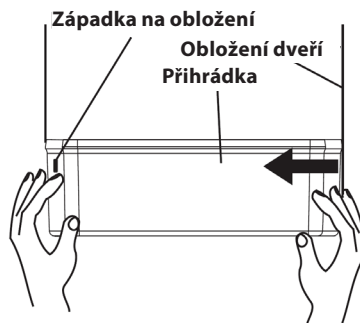

Mraznička

- Mraznička se používá pro zmrazení potravin, skladování hluboce zmrazených potravin a výrobu kostek ledu. Můžete v ní uchovávat potraviny po dlouhou dobu.
- Mraznička je vhodná pro udržení čerstvosti potravin po dlouhou dobu. Při skladování masa se doporučuje nakrájet maso na kousky, které lze snadno vyjmout, a označit datemem zmrazení, aby se zabránilo překročení trvanlivosti potravin.

POZOR

- Zamezte přímému styku potravin, především těch mastných, které jsou uloženy v lednici s vnitřním obložení lednice. Pokud je interiér dlouhodobě znečištěný skvrnami od oleje nebo mastných polévek, okamžitě je nutné očistit jinak hrozí degradace materiálu obložení a ve finále i k praskání obložení.

Vodní filtr

- Nepoužívejte systém dávkování ledu/vody v oblastech, kde je kvalita vody špatná nebo může nastat znečištění vody.
- Filtr lze zakoupit v poprodejním servisním středisku.
- Filtr ve výrobníku ledu může být používán 180 dní. Po 165 dnech používání začne blikat kontrolka výměny filtru. Po 180 dnech začne ikona výměny filtru svítit trvale. Upozorňuje tak uživatele, že je potřeba vyměnit filtr. Po výměně filtru stiskněte tlačítko „ICE WATER“ déle než 5 sekund, ikona výměny filtru zhasne.

POZOR:

Pokud je lednice delší dobu nečinná nebo má pitná voda neobvyklou chuť, vyčistěte celý vodní systém a po několika minut odčerpávejte vodu z dávkovače ledu a vody. Pokud nepříjemný zápach nebo chuť přetrvává, musíte vyměnit filtr.

Důležité informace o vodním filtru

Před výměnou filtru musíte odpojit napájecí zástrčku chladničky nebo vypnout hlavní vypínač a odpojit zdroj vody.

VÝMĚNA FILTRU

1. Odšroubujte a vyjměte filtr ve směru šipky vyznačené na filtru
2. Vložte nový filtr a utáhněte jej
3. Po výměně filtru odčerpějte trochu vody z dávkovače ledu a vody, aby se odstranil vzduch z vodního systému
4. Zlikvidujte odpadní filtr přímo do smíšeného odpadu

POZOR: Vodní filtr je cíleně zaměřen pouze na částice ve vodě, nikoliv na bakterie nebo jiné mikroorganismy.

SERVIS**POZOR!**

Údržbu rozsáhlejšího charakteru nebo opravu, která vyžaduje zásah do vnitřních částí výrobku, musí provést odborný servis.

OCHRANA ŽIVOTNÍHO PROSTŘEDÍ

- Preferujte recyklaci obalových materiálů a starých spotřebičů.
- Krabice od spotřebiče může být dána do sběru tříděného odpadu.
- Plastové sáčky z polyetylenu (PE) odevzdejte do sběru materiálu k recyklaci.

Recyklace spotřebiče na konci jeho životnosti:

Tento spotřebič je označen v souladu s Evropskou směrnicí 2012/19/EU o elektrickém odpadu a elektrických zařízeních (WEEE). Symbol na výrobku nebo jeho balení udává, že tento výrobek nepatří do domácího odpadu. Je nutné odvést ho do sběrného místa pro recyklaci elektrického a elektronického zařízení. Zajištěním správné likvidace tohoto výrobku pomůžete zabránit negativním důsledkům pro životní prostředí a lidské zdraví, které by jinak byly způsobeny nevhodnou likvidací tohoto výrobku. Likvidace musí být provedena v souladu s předpisy pro nakládání s odpady. Podrobnější informace o recyklaci tohoto výrobku zjistíte u příslušného místního úřadu, služby pro likvidaci domovního odpadu nebo v obchodě, kde jste výrobek zakoupili.

DOPORUČENÍ A TIPY

Zmrazení a skladování potravin v mrazící komoře

- k uchování hluboce zmrazených potravin.
- k výrobě kostek ledu.
- k zamražení jídla.

Při nákupu mražených potravin

- Obal nesmí být poškozen.
- Použijte podle data „minimální trvanlivost / spotřebovat do data uvedeného na obale“.
- Pokud je to možné, přepravte hluboce zmrazené potraviny v izolovaném sáčku co nejrychleji a umístěte do mrazničky.

Skladování zmrazených potravin

Skladujte při teplotě -18 °C nebo chladnější. Zbytečně neotevírejte dveře mrazícího prostoru.

Zmrazení čerstvých potravin

Zmrazte pouze čerstvé a nepoškozené potraviny.

Aby byla zachována nejlepší možná nutriční hodnota, chuť a barva, měla by být zelenina blanširovaná ještě před samotným zmrazením. Lilek, papriky, cuketa a chřest nevyžadují blanširování.

Následující potraviny jsou vhodné pro zmrazení:

Koláče a pečivo, ryby a mořské plody, maso, zvěřina, drůbež, zelenina, ovoce, bylinky, vejce bez mušlí, mléčné výrobky, jako je sýr a máslo, hotová jídla a zbytky, jako jsou polévky, dušené maso, vařené maso a ryby, bramborové pokrmy, suflé a dezerty.

Následující potraviny nejsou vhodné pro zmrazení:

Druhy zeleniny, které se obvykle konzumují syrové, jako je salát nebo ředkvičky, vejce ve skořápce, hrozny, celá jablka, hrušky a broskve, vejce natvrdo, jogurt, kyselé mléko, zakysaná smetana a majonéza.

Doporučené doby skladování zmrazených potravin v mrazící přihrádce

Tyto časy se liší v závislosti na typu jídla. Potraviny, které zmrazíte, mohou být zachovány 1 až 12 měsíců (minimálně při -18 °C).

Potravina	Doba skladování
Slanina, mléko	1 měsíc
Chléb, zmrzlina, klobásy, koláče, předpřipravené měkkýše, tučné ryby	2 měsíce
Netučné ryby, korýši, pizza, koláčky a vdolky	3 měsíce
Šunka, koláče, sušenky, hovězí a jehněčí kotlety, kousky drůbeže	4 měsíce
Máslo, zelenina (blanširovaná), vejce celá a žloutky, vařený rak, mleté maso (syrové), vepřové maso (syrové)	6 měsíců
Ovoce (suché nebo jako sirup), vaječné bílky, hovězí maso (syrové), celé kuře, jehněčí (syrové), ovocné koláče	12 měsíců

Tipy pro úsporu energie

Při rozmrazování zmrazených potravin je můžete vložit do chladicí komory, což pomůže při chlazení chladicí komory. Ujistěte se, že teplotní čidlo není zakryto nebo zablokováno potravinami a udržujte potraviny v dostatečné vzdálenosti.

Skladování potravin

Váš spotřebič je vybaven příslušenstvím, jak je vyobrazeno na obrázku výše. S tímto návodem dosáhnete správného způsobu skladování potravin. Skleněné police lze v případě potřeby pro skladování potravin vyjmout.

Mléčné potraviny a vejce

Většina balených mléčných potravin má „minimální trvanlivost / spotřebovat do data uvedeného na obale“.

Uchovávejte je v přihrádce na ledničky a spotřebujte v uvedené době.

Máslo může být kontaminováno silně aromatickými potravinami, takže je nejlepší skladovat jej v uzavřené nádobě.

Vejce by měla být skladována v přihrádce chladničky.

Červené maso

Čerstvé červené maso umístěte na talíř a volně zakryjte voskovým papírem, plastovým obalem nebo fólií.

Vařené a syrové maso skladujte na samostatných talířích. Tím se zabrání kontaminaci vařeného produktu šťávou ze syrového masa.

Drůbež

Čerství celí ptáci by měli být opláchnuti zevnitř i z venku studenou tekoucí vodou, vysušení a umístění na talíř. Volně zakryjte plastovým obalem nebo fólií.

Tímto způsobem by měly být skladovány také kusy drůbeže. Celá drůbež by nikdy neměla být plněná ještě před vařením, jinak může dojít k otravě jídlem.

Ryby a mořské plody

Celé ryby a filé by měly být zpracovány ještě v den jejich nákupu. Dokup není požadováno chladit na talíři volně zakrytém igelitem, voskováným papírem nebo fólií.

Pokud plánujete skladovat ryby přes noc nebo déle, musíte věnovat zvláštní pozornost výběru velmi čerstvých ryb.

Celé ryby by měly být opláchnuty studenou vodou, aby se odstranily volné šupiny a nečistoty, a poté by měly být osušeny papírovými utěrkami. Vložte celé ryby nebo filé do uzavřeného plastového sáčku.

Uchovávejte měkkýše vždy v chladu. Spotřebujte je do 1-2 dnů.

Předvařené potraviny a zbytky

Ty by měly být skladovány ve vhodných krytých nádobách, aby potraviny nevyschly. –Uchovávejte pouze 1-2 dny. Zbytky ohřívejte pouze jednou a jen do okamžiku, než se z pokrmu začne zvedat pára.

Zásuvka na zeleninu

Zásuvka na zeleninu je optimálním místem skladování čerstvého ovoce a zeleniny.

Dejte pozor, abyste uvedené plody dlouho neuchovávali při teplotách nižších než 6 °C: Citrusové plody, melouny, ananas, papája, kyrety, mučenky, okurka, papriky, rajčata.

Nežádoucí změny nastanou při nízkých teplotách, jako je změkčení dužiny, zhnědnutí anebo zrychlený rozpad.

Nechlaďte –avokádo (dokud nedozraje), banány a manga.

Potravina	Umístění v chladničce
Máslo, sýr	Horní přihrádka dveří
Vejce	Přihrádka dveří
Ovoce, zelenina, salát	Zásuvka na ovoce a zeleninu
Maso, klobása, sýr, mléko	Dolní část (spodní polička nebo zásuvka)
Mléčné výrobky, konzervované potraviny, konzervy	Horní část (horní poličky)
Nápoje, lahve, tuby	Dolní přihrádka dveří

concept

POĎAKOVANIE

Ďakujeme vám, že ste sa rozhodli kúpiť si výrobok značky Concept a prajeme vám, aby ste boli s našim výrobkom spokojní po celý čas jeho používania.

Pred prvým použitím si prosím pozorne preštudujte celý návod na obsluhu a dobre ho odložte. Zabezpečte, aby všetci, ktorí budú tento výrobok používať, boli oboznámení s týmto návodom.

OBSAH

Technické parametre

Dôležité upozornenia

Popis výrobku

Popis ovládacieho panelu

Tipy na používanie

Návod na obsluhu

Prídavné funkcie spotrebiča

Bežné prevádzkové zvuky

Pripojenie do elektrickej siete

Dávkovač vody a ľadu

Inštalácia výrobníka ľadu

Vypnutie výrobníka ľadu

Inštalácia prístroja

Čistenie a údržba

Riešenie problémov

Rozmery spotrebiča

Funkcia

Vodný filter

Servis

Ochrana životného prostredia

TECHNICKÉ PARAMETRE

Energetická trieda	E
Napätie	220–240 V ~ 50 Hz
Odmrazovacia výkon	210 W
Ročná spotreba energie	312 kWh
Denná spotreba energie	0,856 kWh
Celkový objem	556 Litrov
Úžitkový objem (chladnička/mraznička)	372 Litrov / 184 Litrov
Mraziaca kapacita	8 kg / 24 hod.
Akumulačná doba mrazničky	6 hod.
Klimatická trieda	SN / N / ST / T
Hlučnosť	41 dB (A)
Výška	1780 mm
Šírka	911 mm
Hĺbka	706 mm
Hmotnosť	103 kg

Výrobca si vyhradzuje právo na prípadné technické zmeny, tlačové chyby a odlišnosti vo vyobrazení bez predošlého upozornenia.

DÔLEŽITÉ UPOZORNENIA

Pri dodaní voľne stojacej kombinovanej chladničky s mrazničkou

- Ihneď po dodaní skontrolujte obal a spotrebič, či počas prepravy nedošlo k poškodeniu.
- POZOR! Niektoré rohy a hrany spotrebiča, ktoré budú po inštalácii zakryté, môžu byť ostré! Buďte opatrní, aby ste sa neporanili!
- Ak je spotrebič poškodený, nepoužívajte ho. Čo najskôr sa obráťte na dodávateľa.
- Pred prvým použitím odstráňte zo spotrebiča všetky obaly a marketingové materiály.
- Obalový materiál odložte mimo dosahu detí alebo zlikvidujte.

Pri inštalácii

- Nepoužívajte spotrebič inak, než je uvedené v tomto návode.
- Overte, či pripájané napätie zodpovedá hodnotám na typovom štítku prístroja.
- Tento prístroj sa môže používať v domácnostiach a podobných priestoroch, ako sú:
 - kuchynské kúty v obchodoch, kanceláriách a ostatných pracoviskách;
 - spotrebiče používané v poľnohospodárstve;
 - spotrebiče používané hosťami v hoteloch, motelloch a iných podnikoch na ubytovanie;
 - spotrebiče používané v podnikoch zaistujúcich nocľah s raňajkami.
- Nepoužívajte prístroj, ak ste bosí.
- Nesiahajte na prístroj vlhkými alebo mokrými rukami.
- Nedotýkajte sa vlhkými ani mokrými rukami chladiacich častí mrazničky. Môže dôjsť k zraneniu!
- Nesadajte a nestúpajte na otvorené dvierka spotrebiča.
- Nedovoľte deťom a nesvojprávnym osobám používať prístroj, používajte ho mimo ich dosahu.
- Deti sa so spotrebičom nesmú hrať.
- Dbajte na zvýšenú opatrnosť, ak sa spotrebič používa v blízkosti detí.
- Nedovoľte, aby sa prístroj používal ako hračka.
- Tento spotrebič môžu používať deti od veku 8 rokov a osoby so zníženými fyzickými, zmyslovými alebo duševnými schopnosťami alebo bez príslušných skúseností a znalostí, ak sú pod dohľadom alebo boli oboznámené s pokynmi o používaní spotrebiča bezpečným spôsobom a rozumejú jeho rizikám.
- Deťom od 3 do 8 rokov je dovolené iba vkladať a vyberať potraviny z chladničky.
- V prípade poruchy spotrebič vypnite a vytiahnite zástrčku zo zásuvky elektrického napätia.

- Pri odpájaní prístroja zo zásuvky elektrického napätia nikdy neťahajte za prívodný kábel, ale uchopte zástrčku a ťahom prístroj odpojte.
- Prívodný kábel ani zástrčku neponárajte do vody ani do inej kvapaliny.
- Pravidelne kontrolujte spotrebič aj prívodný kábel, či nie sú poškodené.
- Poškodený spotrebič nezapínajte.
- Nepoužívajte spotrebič, ak sú dvere alebo tesnenie dverí poškodené. Dajte ich opraviť do autorizovaného servisu.
- Nepoužívajte iné príslušenstvo, než ktoré odporúča výrobca.
- Nepoužívajte príslušenstvo, ktoré má poškodenú povrchovú úpravu, je opotrebované alebo má iné defekty.
- **DÔLEŽITÉ!** Pred zapnutím nechajte spotrebič aspoň 4–6 hodín stáť, aby sa po preprave usadili chladiace plyny v kompresore.
- Spotrebič používajte v miestnosti s teplotou v rozmedzí +10 °C až +43 °C.
- Spotrebič neumiestňujte do blízkosti tepelných zdrojov, môže sa tým zvýšiť jeho spotreba a skrátiť životnosť.
- Na hornú plochu spotrebiča neodkladajte žiadne predmety, mohlo by dôjsť k jeho poškodeniu.
- Do spotrebiča neumiestňujte žiadne elektrické zariadenia, ako sú napr. mixéry atď.
- V spotrebiči neskladujte výbušné látky, ako sú napr. aerosólové plechovky s horľavou látkou a pod.
- Pred použitím treba vnútorný priestor spotrebiča pretrieť roztokom z jedlej sódy rozpustenej vo vlažnej vode. Po očistení všetky časti dôkladne osušte.
- Domáce čistenie a údržbu nesmú robiť deti, ak nedosiahli 8 rokov a nemajú nad sebou dozor.
- **UPOZORNENIE!** Nepoužívajte mechanické zariadenia ani iné prostriedky na urýchlenie procesu odmrázania okrem tých, ktoré odporúča výrobca.
- **Spotrebič umiestnite na rovné miesto v dobre vetranej miestnosti.**
- Vyhnite sa umiestneniu spotrebiča na priame slnko.
- Ubezpečte sa, že okolo spotrebiča je dostatočný priestor pre voľnú cirkuláciu vzduchu.
- Zadné i bočné steny spotrebiča by mali byť od steny vzdialené aspoň 10 cm. Spotrebič by mal mať v hornej časti voľný priestor cca 30 cm z dôvodu vetrania.

POZOR!

Spotrebič otvárajte len nakrátko, na vloženie alebo vybratie pokrmov, aby nedošlo k zraneniu, napr. zakopnutiu. Deti by sa mohli do spotrebiča zatvoriť (hrozí nebezpečenstvo udusenía) alebo byť vystavené inému nebezpečenstvu.

Prípadné poruchy

- Spotrebič môže opravovať a robiť v ňom zásahy iba kvalifikovaný odborník.
- Pri opravách a zásahoch musí byť prístroj odpojený z elektrickej siete. Vypnite istič alebo vyťahnite zástrčku zo zásuvky elektrického napätia.
- Pri odpájaní prístroja zo zásuvky elektrického napätia nikdy neťahajte za prívodný kábel, ale uchopte zástrčku a ťahom prístroj odpojte.



POZOR! Nebezpečenstvo požiaru. / Horľavý materiál.

Ak nedodržíte pokyny výrobcu, prípadná oprava nebude uznaná ako záručná.

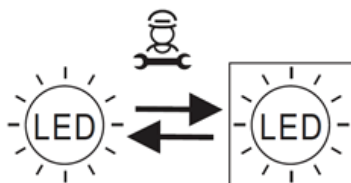

Vymeniteľný svetelný zdroj (iba LED), výmenu musí vykonať odborník.

Tento výrobok obsahuje dva svetelné zdroje triedy energetickej účinnosti F.

POPIS VÝROBKU

- 1 Dávkovač vody, ľadových kociek a drveného ľadu
- 2 Priehradka dverí mrazničky
- 3 Zásobník ľadu
- 4 Sklenená polica chladničky
- 5 Zásuvka mrazničky
- 6 Sklenená polica chladničky
- 7 Zásuvka chladničky
- 8 Priehradka dverí chladničky

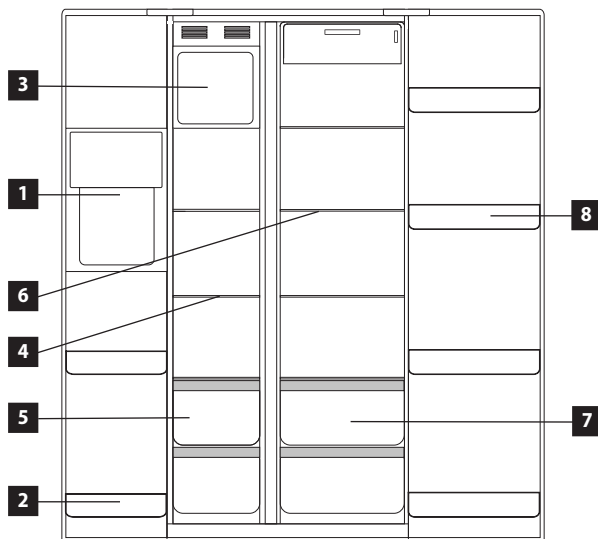

POPIS OVLÁDACIEHO PANELU

- 1 Ikona funkcie Super chladenie
- 2 Ikona funkcie Super mrazenie
- 3 Signalizačná kontrolka vypnutého výrobníka ľadu
- 4 Displej – zobrazenie teploty v mrazničke
- 5 Displej – zobrazenie teploty v chladničke
- 6 Signalizačná kontrolka „Výmena filtra“
- 7 Sensorové tlačidlo pre nastavenie teploty v mrazničke
- 8 Sensorové tlačidlo pre nastavenie teploty v chladničke
- 9 Sensorové tlačidlo Vypnutie/Zapnutie výrobníka ľadu
- 10 Sensorové tlačidlo odomknutia ovládacieho panela
- 11 Tlačidlo dávkovania ľadových kociek
- 12 Tlačidlo dávkovania drveného ľadu
- 13 Tlačidlo dávkovania studenej vody

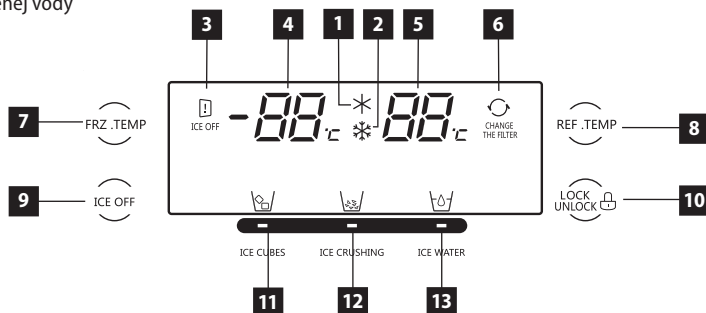

Displej

Po zapojení spotrebiča do zásuvky sa celý displej na určitý čas rozsvieti. Počas tejto doby bude displej zobrazený v normálnom (prevádzkovom) režime. V bežnom prevádzkovom režime je na displeji zobrazená aktuálna teplota v chladničke i v mrazničke. Po prvom spustení z továrne je teplota v chladničke nastavená na 5 °C a v mrazničke na -18 °C. Ak nedôjde k otvoreniu dverí alebo k žiadnej inej aktivite do 20 sekúnd, ovládací panel sa uzamkne a displej zhasne. Displej sa znova rozsvieti po stlačení ľubovoľného tlačidla na ovládacom paneli alebo po otvorení dverí.

TIPY NA POUŽÍVANIE

- Do chladničky neodporúčame vkladať teplé pokrmy ani tekutiny, ktoré sa odparujú. Zvyšuje sa tak vlhkosť v chladničke.
- Potraviny v chladničke je vhodné zabaliť alebo prikryť. Na zabalenie potravín odporúčame použiť igelitové vrecúška alebo potravinársku fóliu,lobal alebo potravinársky papier. Tekutiny je nutné skladovať v uzavretých nádobách alebo vo fľašiach.
- Do mrazničky neodporúčame vkladať nápoje v sklenených fľašiach, ktoré môžu vplyvom nízkej teploty v mrazničke prasknúť.
- Vždy, keď otvoríte dvere spotrebiča, dostane sa dovnútra teplý vzduch. To spôsobí vnútri spotrebiča tlak. Môže chvíľu trvať, kým sa tlak vyrovná a dvere pôjdu otvoriť.

Aby ste predišli znehodnoteniu kvality skladovaných potravín, dodržujte prosím pokyny uvedené nižšie.

- Neotvárajte dvere chladničky dlhšie, než je nutné, lebo prísun teplého vzduchu významne zvyšuje teplotu v prístroji.
- Pravidelne čistite plochy, ktoré môžu prísť do v kontaktu s potravinami a odvodňovacím kanálikom.
- Čerstvé mäso a ryby skladujte na vhodnom mieste, aby nedošlo ku kontaktu s ostatnými potravinami.

NÁVOD NA OBSLUHU

Pred prvým použitím

Než uvediete nový spotrebič do činnosti, mali by ste ho z hygienických dôvodov aj zvnútra pretrieť vlhkou handričkou. Všetky odnímateľné časti umyte v teplej vode so saponátom.

Po inštalácii chladničky ju nechajte aspoň 4–6 hodín stáť bez pripojenia k sieťovému napätiu. Umožnite tak, aby sa usadili chladiace plyny, ktoré sa počas prepravy mohli rozvíriť. Potom chladničku zapojte do zásuvky elektrického napätia a nechajte ju v činnosti 2 až 3 hodiny, aby sa stabilizovala bežná prevádzková teplota. Potom do nej vložte čerstvé alebo mrazené potraviny.

Poznámka: Ak došlo k prerušeniu počas prvého spustenia (zábehu), počkajte pred opätovným zapnutím alebo pripojením k sieťovému napätiu aspoň 5 minút.

Odomknutie ovládacieho panela

- Stlačte senzorové tlačidlo (10) na 3 sekundy na odomknutie ovládacieho panela.
- Ovládací panel sa uzamyká automaticky po krátkej dobe nečinnosti, aby nedošlo k nechceným zmenám teplôt v chladničke alebo mrazničke.

Nastavenie teploty v chladničke

- Stlačte senzorové tlačidlo (10) na 3 sekundy na odomknutie ovládacieho panela.
- Stlačením senzorového tlačidla (8) nastavíte teplotu v chladničke po 1 °C.
- Teplotu v chladničke možno nastaviť od 8 °C do 2 °C alebo 2 °C ✕ (Super chladenie).
- Pre vypnutie chladiacej komory na 5 sekúnd stlačte senzorové tlačidlo (8). Po zaznení tónu sa chladiaca komora vypne. Displej pre zobrazenie teploty chladničky zobrazuje „-“.
- Pre zapnutie chladiacej komory na 5 sekúnd stlačte senzorové tlačidlo (8). Po zaznení tónu sa chladiaca komora zapne. Displej pre zobrazenie teploty chladničky zobrazuje teplotu nastavenú pred vypnutím (základná hodnota je 5 °C).

Nastavenie teploty v mrazničke

- Stlačte senzorové tlačidlo (10) na 3 sekundy na odomknutie ovládacieho panela.
- Stlačením senzorového tlačidla (7) nastavíte teplotu v mrazničke po 1 °C.
- Teplotu v mrazničke možno nastaviť od -15 °C do -23 °C alebo -23 °C ❄ (Super mrazenie) .

Alarm nezavretých dverí chladničky

- Chladnička je vybavená zvukovým signálom, ktorý upozorňuje na otvorené dvere chladničky.
- Ak dvere chladničky nie sú zavreté do 1 minúty od otvorenia, ozve sa zvukový signál, ktorý sa opakuje každých 10 sekúnd, dokým nedôjde k úplnému zavretiu dverí chladničky.

BEŽNÉ PREVÁDZKOVÉ ZVUKY**Zvuk praskania ľadu**

Môže byť spôsobený rozpínaním a zmršťovaním vzduchu v chladničke a mrazničke.

Krátke zapraskanie

Možno ho počuť, keď termostat zapína a vypína kompresor.

Hluk kompresora

Chod kompresora sa prejavuje prevádzkovým hlukom. Po inštalácii môže byť kompresor nakrátko o niečo hlučnejší.

Zvuk bublania a prúdenia

Tento zvuk vzniká pri prietoku chladiaceho média potrubím v chladničke a mrazničke.

Zvuk tečúcej vody

Je spôsobený prítokom vody do odparovacieho žliabka počas procesu odmravovania a počuť ho po celý čas odmravovania.

PRIPOJENIE DO ELEKTRICKEJ SIETE

- Overte, či pripájané napätie a prúdové istenie zodpovedá hodnotám na typovom štítku spotrebiča. Odporúčame použiť samostatný zásuvkový obvod s ističom 10 A.
- Používajte iba zásuvky elektrického napätia s uzemnením.
- Nepoužívajte rozbočovacie zásuvky, konektory ani predlžovacie káble. Mohli by spôsobiť nebezpečenstvo z prehriatia.
- Zástrčka prívodného kábla prístroja musí byť voľne prístupná aj po inštalácii.
- Zmeny v pripojení môže robiť iba kvalifikovaný odborník.
- Elektrická bezpečnosť spotrebiča môže byť garantovaná iba vtedy, ak je ochranná svorka spotrebiča spojená s ochranným vodičom elektrickej rozvodovej siete.
- Výrobca nenesie zodpovednosť za škody spôsobené osobám alebo na veciach, ktoré vznikli následkom chýbajúceho alebo nesprávneho ochranného spojenia.
- Prívodný kábel musí byť umiestnený tak, aby nebol deformovaný a nadmerne ohýbaný.

DÁVKOVAČ VODY A ĽADU





ICE CUBES

ICE CRUSHING

ICE WATER

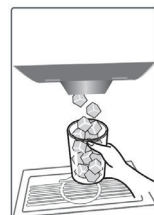
- Dotknite sa tlačidla „ICE CUBES“; Až sa rozsvieti indikátor , stlačte a podržte páčku na vyprázdňovanie ľadu sklenenou nádobkou, potom sa začnú sypať kocky ľadu.



- Dotknite sa tlačidla „ICE CRUSHING“; Až sa rozsvieti indikátor , stlačte a podržte páčku na vyprázdňovanie ľadu sklenenou nádobkou, potom sa začne sypať drvený ľad.

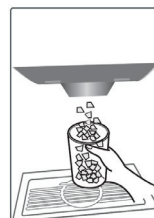

- Dotknite sa tlačidla „ICE WATER“; Až sa rozsvieti indikátor , stlačte a podržte páčku na vyprázdňovanie ľadu sklenenou nádobkou, potom začne vytekať studená voda.

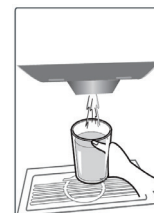

UPOZORNĚNÍ

- Kocky ľadu nedávajte do krehkých nádob, aby ste predišli zraneniu spôsobenému prípadným rozbitím nádob.
- Do výpustu nesiahajte ľadu prstami, aby nedošlo k poraneniu rúk drvičom ľadu.

Pri prvom spustení novej chladničky treba venovať pozornosť nasledujúcemu:

- Pri odoberaní kociek ľadu a drveného ľadu najprv odstráňte kryt tepelnej izolácie; pri ďalšom používaní sa vždy ubezpečte, že kryt je odstránený.
- Keď prvýkrát beriete vodu z dávkovača, stlačte a podržte tlačidlo dávkovania ľadu a vypustíte prvý 1 až 2 litre vody do odpadu, až potom použijete vodu na pitie;
- Pri prvom použití výrobníka ľadu nie je prvá várka ľadových kociek vhodná na konzumáciu z hľadiska hygieny.

**Ďalšie bezpečnostné opatrenia:**

- Nepoužívajte príliš hlboké, úzke alebo mäkké nádoby a nádobu neumiestňujte blízko výpustu dávkovača ľadu, aby ste zabránili odsakovaniu ľadových kociek na zem;
- Dodržujte správnu vzdialenosť medzi nádobou a výpustom dávkovača ľadu; ak je nádoba príliš blízko výpustu dávkovača ľadu, môže brániť vypadávaníu ľadu. Po naplnení nádoby najprv uvoľnite páčku dávkovača ľadu, aby ste zabránili rozsypaniu kociek ľadu po zemi.
- Keď naberáte ľad alebo vodu, nádobu pod výpustom dávkovača ľadu po uvoľnení páčky nechajte kvôli vyprázdňovaniu ľadu ešte ďalšie 2 až 3 sekundy, pretože ešte stále môže padať ľad alebo vytekať voda. Keď sa uistíte, že nevychádza žiadny ľad alebo voda, až potom nádobu odoberte.
- Ak používate iba funkciu drveného ľadu, môže byť výstup ľadu zanesený drveným ľadom; Pri voľbe „Ice cubes“ tesne po voľbe „Crushed ice“ sa tak môže v kockách ľadu objaviť trochu drveného ľadu.
- V prípade dlhodobého vypnutia spotrebiča sa môže ľad v zásobníku rozietť a následná voda potom môže vyteciť do mraziacej komory. V takom prípade vyberte mraziaci box a zlikvidujte ľad, vytrite vodu z mraziaceho boxu a mraziacej komory.

INŠTALÁCIA VÝROBNÍKA ĽADU

- Zásobník ľadu odporúčame vybrať, vyčistiť ho a nainštalovať späť pri prvom použití alebo ak sa dlhšie nepoužíva.
- Pred vybratím zásobníka ľadu chladničku vypnite.
- Pre vybratie zásobníka ľadu ho pevne chyťte oboma rukami, zľahka nadvihnite a potom ho vytiahnite.
- Vyčistite, vysušte a potom znova nainštalujte.
- Pri opätovnej inštalácii zásobníka na ľad najprv vyrovnajte dno s kolajnicami na oboch stranách, vsuňte do kolajnic a potom zatlačte.

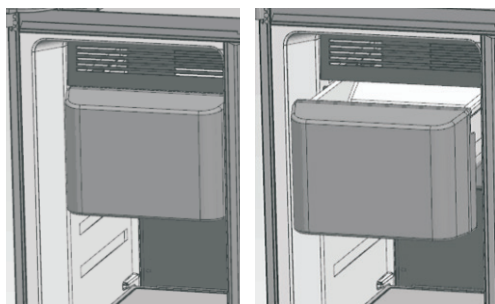

VYPNUTIE VÝROBNÍKA ĽADU

- Ak funkciu výrobníka ľadu nebudete dlhší čas používať, dočasne ju vypnete;

Tip: Takto sa deaktivuje iba funkcia tvorby ľadu; zvyšný ľad v zásobníku na ľad možno nechať a vodný systém funguje normálne.

- Stlačením tlačidla „ICE OFF“ na 3 sek. vypnete výrobník ľadu, potom sa rozsvieti ikona ICE OFF.
- Po vypnutí výrobníka ľadu je na ovládacom paneli stále aktívne tlačidlo „ICE CUBES / ICE CRUSH / ICE WATER“, bez vplyvu na funkciu dávkovania ľadu / vody.

POZOR:

- Pred vypnutím výrobníka ľadu musíte niekoľko hodín vopred odpojiť vodný systém chladničky. Po vypnutí chladničky vyprázdnete a vyčistíte priehradku na ľad a potom ju vložte späť.
- Ak je funkcia na výrobu ľadu povolená a ak je v mraziacom boxe stále ľad, počas automatickej kontroly chladničky môže nejaký ľad vypadnúť.

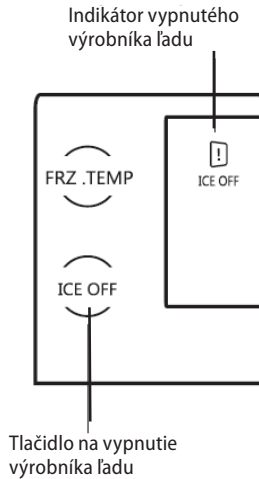

ČISTENIE A ÚDRŽBA

- Pred údržbou a čistením odpojte prívodný kábel zo zásuvky elektrického napätia alebo vypnite istič elektrickej zásuvky spotrebiča.
- Prach a nečistoty na stene za spotrebičom a na zemi pod ním treba pravidelne odstraňovať z dôvodu bezproblémovej činnosti a úspory energie.
- Vnútro chladničky treba čistiť v závislosti od frekvencie jej používania kvôli zamedzeniu nepríjemného zápachu.
- Jedným zo zdrojov zápachu môžu byť aj nečistoty, ktoré sú usadené okolo tesnenia. Pravidelným čistením vlhkou handričkou zabránite tomuto nepríjemnému zápachu.
- Na čistenie odporúčame používať neagresívne prípravky, najlepšie čistú vlažnú vodu, a použiť špongiu alebo papierovú utierku.
- Po vyčistení nechajte dvierka vypnutého spotrebiča otvorené, aby sa vysušili.
- Na čistenie neodporúčame používať čistiace prostriedky ako alkohol, acetón, olej, zubná pasta a iné abrazívne prostriedky.
- Na čistenie neodporúčame používať hrubé kefy, tvrdé utierky ani oceľové kefy.
- Na čistenie neodporúčame používať vriacu vodu, ktorá by mohla poškodiť časti spotrebiča.
- Pri čistení neodporúčame spotrebič umývať prúdom vody, ktorá by mohla porušiť izoláciu alebo spôsobiť skrat niektorých elektronických súčiastok spotrebiča.
- Ak idete na dovolenku, chladničku radšej nechajte pracovať nepretržite a nechajte v nej potraviny, ktoré možno skladovať krátky čas. Ak chcete chladničku zastaviť, vyberte všetky potraviny, odpojte chladničku od napájania, vyčistite vnútro chladničky a otvorte dvierka, aby sa vnútri netvoril zápach.
- Pri odchode na dovolenku sa odporúča vypnúť spínač na výrobu ľadu, vyprázdniť zásobník na ľad, zatvoriť vodný ventil a prestať používať funkciu na výrobu ľadu.

Poznámka:

Magnetická lišta dverí je vybavená elektrickým ohrevom, ktorý zabraňuje vzniku rosy na magnetickej lište. Je to normálny jav, ktorý neovplyvňuje funkciu chladenia v chladničke.

Pri výpadku napájania

- Všeobecne platí, že krátkodobý výpadok prúdu významne neovplyvní teplotu v chladničke. Ak však výpadok prúdu trvá dlho, treba znížiť frekvenciu otvárania dverí chladničky a do chladničky nedávať čerstvé potraviny (zabráni sa tak rýchlemu zvyšovaniu teploty v chladničke).
- Ak viete, že nastane výpadok napájania, môžete dlho vopred zapnúť funkciu „Super mrazenie“, aby ste neskôr udržali teplotu chladničky na čo najnižšej hodnote.
- Ak výpadok prúdu trvá dlho, treba vybrať zásobník na ľad a ľad zlikvidovať, aby sa zabránilo roztopeniu kociek ľadu na vodu, ktorá by mohla vytečť do iných častí mraziacej komory.

INŠTALÁCIA PRÍSTROJA

- **Na poruchy spôsobené nesprávnou inštaláciou záruka neplatí.**
- Zodpovednosť za inštaláciu prístroja má kupujúci, nie výrobca.
- Výrobca nemá žiadnu zodpovednosť za škody spôsobené osobám, za škody na zvieratách a veciach, ktoré vznikli nesprávnou inštaláciou.
- Spotrebič umiestnite na rovné miesto v dobre vetranej miestnosti.
- Vyhňte sa umiestneniu spotrebiča na priame slnko.
- Spotrebič by mal byť umiestnený aspoň 10 cm od steny, a to jeho zadná časť, aj boky. Spotrebič by mal mať v hornej časti voľný priestor cca 30 cm z dôvodu vetrania.
- V prípade nutnosti, pomocou nastaviteľných nožičiek v spodnej časti spotrebiča, vyrovnáte spotrebič do stabilnej a vodorovnej polohy.

RIEŠENIE PROBLÉMOV

Popis poruchy	Možná príčina	Riešenie
Spotrebič nefunguje; nefunkčný displej	Zástrčka nie je pripojená do zásuvky	Skontrolujte zapojenie zástrčky do zásuvky.
	Poškodený prívodný kábel	Spotrebič nezapájajte. Obráťte sa na kvalifikovaného odborníka alebo na autorizovaný servis.
	Porucha v hlavnej elektronike alebo v elektronike ovládania	Obráťte sa na autorizovaný servis.
Spotrebič nemôže vychladnúť	Únik chladiva	Obráťte sa na autorizovaný servis.
	Upchaté potrubie chladničky alebo mrazičky	Obráťte sa na autorizovaný servis.
Kompresor stále pracuje	Teplota v miestnosti je vysoká	Zaistíte, aby okolo spotrebiča bol dostatočný priestor pre voľnú cirkuláciu vzduchu.
	Priveľa potravín uložených v chladničke a v mrazičke	Vyberte niektoré potraviny, ktoré nemusia byť umiestnené v chladničke.
	V chladničke sú umiestnené teplé pokrmy alebo tekutiny	Vyberte teplé pokrmy a tekutiny z chladničky a nechajte ich vychladnúť.
	Príliš časté otváranie dverí	Znížte frekvenciu otvárania dverí.
	Porucha v hlavnej elektronike alebo v elektronike ovládania	Obráťte sa na autorizovaný servis.

Príliš veľký hluk	Spotrebič nie je umiestnený na rovnom povrchu	Pomocí nastaviteľných nožičiek vyrovnejte spotrebič do stabilní a vodorovné polohy.
	Povolené skrutky na upevnenie kompresora	Šrouby pro upevnění kompresoru dotáhněte.
Svetlo v chladničke nesvieti	Zástrčka nie je pripojená do zásuvky	Skontrolujte zapojenie zástrčky do zásuvky..
	Svetlo v chladničke je poškodené	Obráťte sa na autorizovaný servis.
Výrobník ľadu nefunguje normálne	Spínač výrobníka ľadu nie je zapnutý	Skontrolujte, či dvere mraziacej komory sú zavreté alebo pootvorené
	Zatvorený vodný ventil	Skontrolujte prívod a tlak vody
	Teplota mraziacej komory vysoká z dôvodu častého otvárania dverí	Mrazničku nechajte dlhší čas zavretú
Únik vody z výstupu ľadu pri prvom zapnutí	Pri prvom zapnutí chladničky systém urobí automatickú kontrolu	Ide o akciu automatickej kontroly a je to normálne.
Z dávkovača nevychádza ľad	Ak je teplota mraziacej komory vysoká alebo ak sa dvere často otvárajú a zatvárajú, kocky ľadu v zásobníku na ľad sa môžu spojiť k sebe	Vyberte kocky ľadu z mraziaceho boxu, rozbite ich a potom vložte späť. Ľad, ktorý sa nepodarilo rozbiť, dovnútra nevracajte
	Dávkovač ľadu je spustený nepretržite viac ako 1 minútu	Na 5 minút zastavte odber z dávkovača a potom dávkovač znova spustte
	Zatvorený vodný ventil	Výrobník ľadu začne vyrábať ľad potom, čo prípojka vody začne fungovať normálne
	Dvere mraziacej komory nie sú zavreté	Skontrolujte, či dvere mraziacej komory sú zavreté alebo pootvorené
Z dávkovača netečie žiadna voda	Okolité teplota je nižšia ako -2 °C	Zvýšte okolitú teplotu, aby nevznikala námraza na hrdle dávkovača
	Dávkovač vody je spustený nepretržite 3 minúty	Chladnička zaistuje automatickú ochranu proti pretečeniu, na chvíľu uvoľníte tlačidlo pre dávkovanie vody a potom znova čerpajte vodu
Teplá voda z dávkovača	Vodné potrubie sa nachádza čiastočne mimo chladničky, teplota prvej odobranej šálky vody môže byť vysoká.	Odčerpajte viac ako jeden pohár vody
Odčerpajte viac ako jeden pohár vody	Roztavený ľad je zamrznutý na skrutkovej tyči	Vyprázdňte úložnú nádobu na ľad, vyčistite ju, vytrite a znova vložte. Znížte frekvenciu odoberania ľadu

ROZMERY SPOTREBIČA

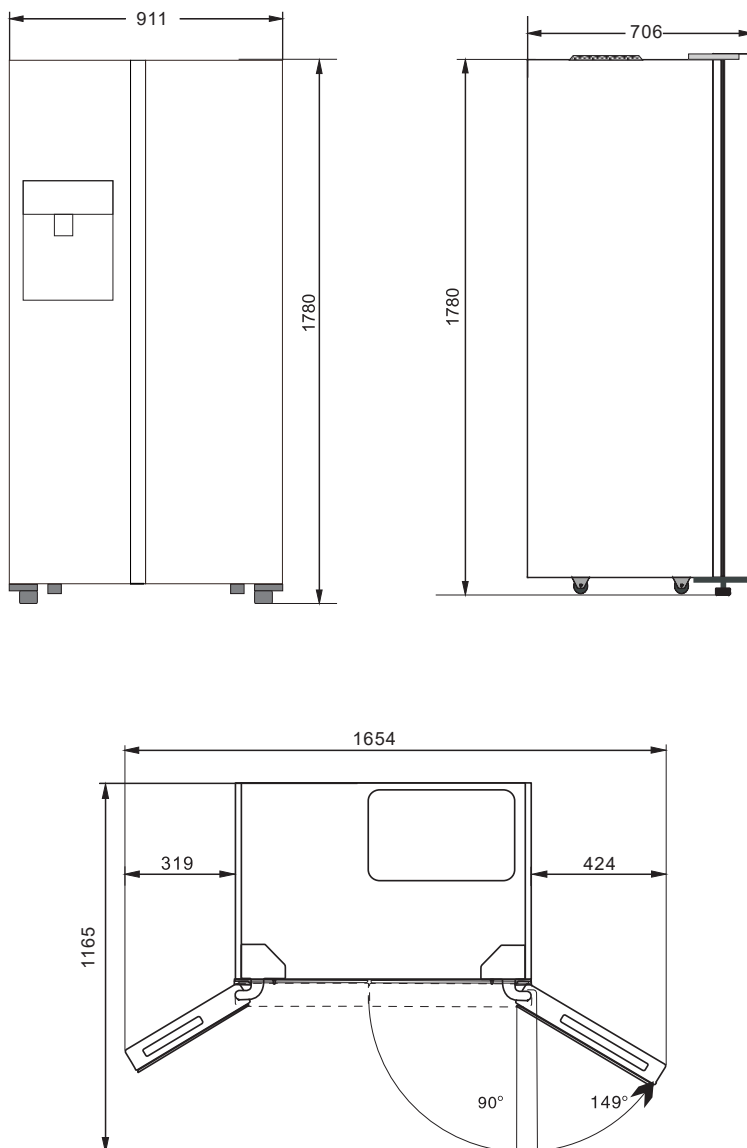

Funkcia

Chladnička

- Chladnička je určená na krátkodobé skladovanie potravín. Chladiaca komora je vhodná na skladovanie ovocia, zeleniny, nápojov a ďalších potravín určených na priamu konzumáciu. Potraviny sa odporúča najprv zabaliť a až potom ich vložiť do chladničky.

Odporúčané rozmiestnenie potravín podľa sekcií v chladničke

- Sklenená polica: obilné potraviny, mlieko atď.
- Zásuvka: ovocie, zelenina atď.
- Priehradka chladničky: mliečne výrobky, aromatické potraviny atď.
- Priehradka na fľaše: malé balenia potravín atď.

Zásuvka na ovocie a zeleninu

Chladnička má zásuvku na ovocie a zeleninu (tzv. Fresh box), ktorá zadržiava vzdušnú vlhkosť, vďaka čomu sú zaistené vhodné podmienky na skladovanie ovocia a zeleniny.

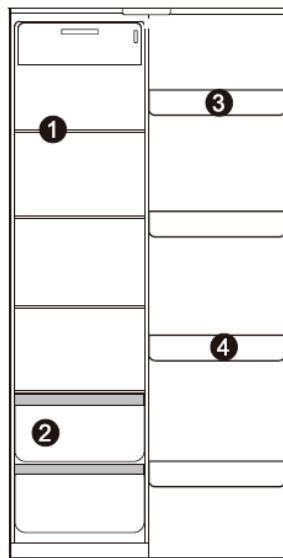

Priehradka vo dverách chladničky

Demontáž:

- Priehradku chyťte oboma rukami z oboch strán.
- Zatlačte zo strany bez výstupku smerom dovnútra (v smere šípky).
Majte na pamäti, že pri silnom zatlačení sa zarážka na okraji priehradky oddelí od drážky vnútorného obloženia. Potom možno priehradku vybrať.

Inštalácia:

- Priehradku držte oboma rukami z oboch strán. Najprv nasadte západku na strane s výstupkom. Potom jemne zatlačte na druhú stranu smerom dovnútra, zádržka správne zapadne.

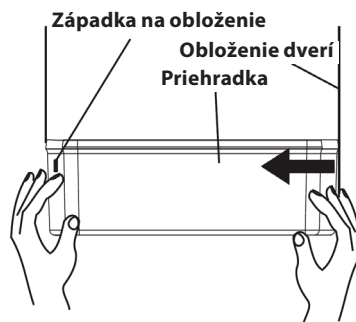

Mraznička

- Mraznička sa používa na mrazenie potravín, skladovanie hlboko zmrazených potravín a výrobu kociek ľadu. Potraviny v nej možno skladovať dlhý čas.
- Mraznička je vhodná na udržanie čerstvých potravín po dlhý čas. Pri skladovaní mäsa sa odporúča pokrájať mäso na kúsky, ktoré možno ľahko vybrať, a označiť dátumom zmrazenia, aby sa zabránilo prekročeniu trvanlivosti potravín.

POZOR

- Zabráňte priamemu kontaktu potravín, najmä masných, ktoré sú uložené v chladničke s vnútorným obložením chladničky. Ak je interiér dlho znečistený škvrnami od oleja alebo masných polievok, okamžite ho vyčistite, inak hrozí degradácia materiálu obloženia a nakoniec aj praskanie obloženia.

Vodný filter

- Systém dávkovania ľadu/vody nepoužívajte v oblastiach, kde je kvalita vody zlá alebo kde hrozí znečistenie vody.
- Filter možno kúpiť v popredajnom servisnom stredisku.
- Filter vo výrobníku ľadu možno používať 180 dní. Po 165 dňoch používania začne blikať kontrolka výmeny filtra. Po 180 dňoch začne ikona výmeny filtra svietiť trvalo. Upozorňuje tak užívateľa, že treba vymeniť filter. Po výmene filtra stlačte tlačidlo „ICE WATER“ na viac ako 5 sekúnd, ikona výmeny filtra zhasne.

POZOR:

Ak je chladnička dlhší čas nečinná alebo ak má pitná voda neobvyklú chuť, vyčistite celý vodný systém a niekoľko minút odčerpávajte vodu z dávkovača ľadu a vody. Ak nepríjemný zápach alebo chuť pretrváva, treba vymeniť filter.

Dôležité informácie o vodnom filtri

- Pred výmenou filtra treba odpojiť napájaciu zástrčku chladničky alebo vypnúť hlavný vypínač a odpojiť zdroj vody.

VÝMENA FILTRA

1. Filter odskrutkujte a vyberte v smere šípky vyznačenej na filtri
2. Vložte nový filter a utiahnite ho
3. Po výmene filtra odčerpajte trochu vody z dávkovača ľadu a vody, aby sa odstránil vzduch z vodného systému
4. Odpadový filter zlikvidujte priamo do netriedeného odpadu

POZOR: Vodný filter je cielene zameraný iba na častice vo vode, nie na baktérie alebo iné mikroorganizmy.

SERVIS**POZOR!**

Údržbu rozsiahlejšieho charakteru alebo opravu, ktorá si vyžaduje zásah do vnútorných častí výrobku, musí urobiť odborný servis.

OCHRANA ŽIVOTNÉHO PROSTREDIA

- Preferujte recykláciu obalových materiálov a starých prístrojov.
- Škatuľu od prístroja môžete dať do zberu triedeného odpadu.
- Plastové vrecúška z polyetylénu (PE) odovzdajte ako zberný odpad na recykláciu.

Recyklácia prístroja na konci jeho životnosti:

Tento spotrebič je označený podľa európskej smernice 2012/19/EÚ o elektrickom odpade a elektrických zariadeniach (WEEE). Symbol na výrobku alebo jeho obale udáva, že tento výrobok nepatrí do domáceho odpadu. Treba ho odovzdať na zberné miesto na recykláciu elektrických a elektronických zariadení. Zaistením správnej likvidácie tohto výrobku zabránite negatívnym dôsledkom na životné prostredie a ľudské zdravie. Likvidácia musí byť vykonaná v súlade s predpismi na likvidáciu odpadu. Podrobnejšie informácie o recyklácii tohto výrobku zistíte na príslušnom miestnom úrade, u služby na likvidáciu domového odpadu alebo v obchode, kde ste výrobok kúpili.

ODPORÚČANIA A TIPY

Mrazenie a skladovanie potravín v mraziacej komore

- na uchovanie hlboko zmrazených potravín.
- na výrobu kociek ľadu.
- na zamrazenie jedla.

Pri nákupe mrazených potravín

- Obal nesmie byť poškodený.
- Použite podľa dátumu „minimálna trvanlivosť / spotrebovať do dátumu uvedeného na obale“.
- Ak je to možné, hlboko zmrazené potraviny v izolovanom vrecúsku prepravte čo najrýchlejšie a umiestnite do mrazičky.

Skladovanie zmrazených potravín

Skladujte pri teplote -18 °C a nižšej. Zbytočne neotvárajte dvere mraziaceho priestoru.

Mrazenie čerstvých potravín

Zamrazujte iba čerstvé a nepoškodené potraviny.

Aby sa čo najviac zachovala nutričná hodnota, chuť a farba, mali by ste zeleninu blanširovať ešte pred samotným zmrazením. Baklažán, paprika, cuketa a špargľa nevyžadujú blanširovanie.

Nasledujúce potraviny sú vhodné na mrazenie:

Koláče a pečivo, ryby a morské plody, mäso, zverina, hydina, zelenina, ovocie, bylinky, vajcia bez škrupín, mliečne výrobky, ako je syr a maslo, hotové jedlá a zvyšky, ako sú polievky, dusené mäso, varené mäso a ryby, zemiakové pokrmy, suflé a dezerty.

Nasledujúce potraviny nie sú vhodné na mrazenie:

Druhy zeleniny, ktoré sa obvykle konzumujú surové, napr. šalát a reďkvičky, vajcia v škrupine, hrozno, celé jablká, hrušky a broskyne, vajcia natvrdo, jogurt, kyslé mlieko, kyslá smotana a majonéza.

Odporúčaná doba skladovania zmrazených potravín v mraziacej priehradke

Táto doba sa líši v závislosti od typu jedla. Potraviny, ktoré zmrazíte, môžete zachovať 1 až 12 mesiacov (minimálne pri -18 °C).

Potravina	Doba skladovania
Slanina, mlieko	1 mesiac
Chlieb, zmrzlina, klobásky, koláče, predpripravené mäkkýše, tučné ryby	2 mesiace
Netučné ryby, kôrovce, pizza, koláčky a dolky	3 mesiace
Šunka, koláče, sušienky, hovädzie a jahňacie kotlety, kúsky hydiny	4 mesiace
Maslo, zelenina (blanširovaná), vajcia celé a žĺtky, varený rak, mleté mäso (surové), bravčové mäso (surové)	6 mesiacov
Ovocie (suché alebo ako sirup), vaječné bielky, hovädzie mäso (surové), celé kurča, jahňacie (surové), ovocné koláče	12 mesiacov

Tipy na úsporu energie

Pri rozmrazovaní zmrazených potravín ich môžete vložiť do chladiacej komory, čo pomôže pri chladení chladiacej komory.

Ubezpečte sa, že teplotný senzor nie je zakrytý alebo zablokovaný potravinami a potraviny udržiavajte v dostatočnej vzdialenosti.

Skladovanie potravín

Spotrebič je vybavený príslušenstvom, ako je zobrazené na obrázku vyššie. S týmto návodom dosiahnete správny spôsob skladovania potravín. Sklenené poháre možno v prípade potreby pre skladovanie potravín vybrať.

Mliečne potraviny a vajcia

Na väčšine balených mliečnych potravín je „minimálna trvanlivosť / spotrebovať do dátumu uvedeného na obale“.

Skladujte ich v priehradke chladničky a spotrebujte v uvedenej lehote.

Maslo môže byť kontaminované silne aromatickými potravinami, takže je najlepšie ho skladovať v uzavretej nádobe.

Vajcia by sa mali skladovať v priehradke chladničky.

Červené mäso

Čerstvé červené mäso dajte na tanier a voľne zakryte voskovým papierom, plastovým obalom alebo fóliou.

Varené a surové mäso skladujte na rôznych tanieroch. Tak zabránite kontaminácii varených potravín šťavou zo surového mäsa.

Hydina

Čerstvé celé vtáky by sa mali opláchnuť zvnútra aj zvonka pod studenou tečúcou vodou, vysušiť a dať na tanier. Potom voľne zakryť plastovým obalom alebo fóliou.

Týmto spôsobom by sa mali skladovať aj kusy hydiny. Celú hydinu by ste pred varením nemali nikdy plniť, inak môže nastať otrava jedlom.

Ryby a morské plody

Celé ryby a filé by sa mali spracovať ešte v deň ich nákupu. Ďalšie zakúpené ryby už netreba chladíť na tanieri voľne zakrytým igelitom, voskovým papierom alebo fóliou.

Ak plánujete skladovať ryby cez noc alebo dlhšie, musíte venovať zvláštnu pozornosť výberu veľmi čerstvých rýb.

Celé ryby treba opláchnuť studenou vodou, aby sa odstránili voľné šupiny a nečistoty, a potom osušiť papierovým obrúskom. Celé ryby alebo filé vložte do uzavretého plastového vrecúška.

Mäkkýše uchovávajúce vždy v chlade. Spotrebujte ich do 1-2 dní.

Predvarené potraviny a zvyšky

Tie treba skladovať vo vhodných krytých nádobách, aby potraviny nevyschli. Uchovávajúce iba 1-2 dni. Zvyšky ohrievajte iba jedenkrát a len do okamihu, dokým sa z pokrmu nezačne šíriť para.

Zásuvka na zeleninu

Zásuvka na zeleninu je optimálnym miestom na skladovanie čerstvého ovocia a zeleniny.

Dajte pozor, aby ste uvedené plody dlho neuchovávali pri teplotách nižších ako 6 °C: Citrusové plody, melóny, ananás, papája, múčenky, uhorky, papriky, paradajky.

Prí nízkych teplotách nastanú nežiaduce zmeny, ako je zmäknutie dužiny, zhnednutie alebo zrýchlený rozpad.

Nechladte avokádo (dokým nedozreje), banány a mango.

Potravina	Umiestnenie v chladničke
Maslo, syr	Horná priehradka dverí
Vajcia	Priehradka dverí
Ovocie, zelenina, šalát	Zásuvka na ovocie a zeleninu
Mäso, klobása, syr, mlieko	Dolná časť (spodná polička alebo zásuvka)
Mliečne výrobky, konzervované potraviny, konzervy	Horná časť (horné poličky)
Nápoje, fľaše, tuby	Dolná priehradka dverí

PODZIĘKOWANIE

Dziękujemy za zakup produktu marki Concept i życzymy, żeby byli Państwo zadowoleni z naszego produktu przez cały okres jego użytkowania.

Przed pierwszym użyciem należy uważnie przeczytać całą instrukcję obsługi, a potem zachować ją. Należy zadbać o to, aby także inne osoby, które będą obchodziły się z tym produktem, zapoznały się z niniejszą instrukcją.

SPIS TREŚCI

Parametry techniczne	Instalacja kostkarki do lodu
Ważna informacja	Wyłączanie kostkarki do lodu
Opis produktu	Czyszczenie i konserwacja
Opis panelu sterowania	Instalacja urządzenia
Wskazówki dotyczące użytkowania	Rozwiązywanie problemów
Instrukcja obsługi	Wymiary urządzenia
Dodatkowe funkcje urządzenia	Funkcje
Normalne dźwięki operacyjne	Filtr do wody
Połączenie elektryczne	Service
Dozownik wody i lodu	Ochrona środowiska

PARAMETRY TECHNICZNE	
Klasa energetyczna	E
Napięcie	220–240 V ~ 50 Hz
Moc rozmrażania	210 W
Roczne zużycie energii	312 kWh
Dzienne zużycie energii	0,856 kWh
Objętość całkowita	556 Litrów
Pojemność użytkowa (lodówka/zamrażarka)	372 Litrów/ 184 Litrów
Zdolność zamrażania	8 kg / 24 hod.
Czas akumulacyjny zamrażarki	6 hod.
Klasa klimatyczna	SN / N / ST / T
Poziom hałasu	41 dB (A)
Wysokość	1780 mm
Szerokość	911 mm
Głębokość	706 mm
Masa	103 kg

Producent zastrzega sobie prawo do zmian technicznych, błędów typograficznych oraz odmienności obrazów bez uprzedniego powiadomienia.

WAŻNE PRZESTROGI

Po dostarczeniu lodówki wolnostojącej połączonej z zamrażarką

- Natychmiast po otrzymaniu należy sprawdzić paczkę, czy nie została ona podczas transportu uszkodzona.
- UWAGA! Niektóre rogi i krawędzie urządzenia, które po instalacji zostaną ukryte, mogą być ostre! Uważaj, aby się nie zranić!
- Nie wolno używać urządzenia, jeżeli jest ono uszkodzone. Jak najszybciej skontaktuj się z dostawcą.
- Przed pierwszym użyciem należy usunąć z urządzenia wszystkie materiały opakowaniowe i marketingowe.
- Materiały opakowaniowe należy przechowywać poza zasięgiem dzieci lub je zutylizować.

Podczas instalacji

- Nie wolno korzystać z urządzenia w sposób inny niż opisany w niniejszej instrukcji.
- Upewnij się, że podłączane napięcie zgadza się z wartościami podanymi na tabliczce znamionowej urządzenia.
- Niniejsze urządzenie jest przeznaczone do użytku domowego i w miejscach, takich jak:
 - aneksy kuchenne w sklepach, biurach i innych miejscach pracy;
 - jako urządzenia używane w rolnictwie;
 - jako urządzenia używane przez gości w hotelach, motelach i podobnych miejscach;
 - jako urządzenia używane w przedsiębiorstwach świadczących nocleg ze śniadaniem.
- Nie wolno używać urządzenia, będąc boso.
- Nie wolno dotykać urządzenia wilgotnymi lub mokrymi rękoma.
- Nie wolno dotykać części chłodzących zamrażarki wilgotnymi lub mokrymi rękoma. Może to skutkować obrażeniami!
- Nie wolno siadać ani stawać na otwartych drzwiczkach urządzenia.
- Nie wolno dopuścić dzieci ani osób ubezwłasnowolnionych do obsługi urządzenia. Urządzenia należy używać poza ich zasięgiem.
- Dzieciom nie wolno bawić się z urządzeniem.
- Używając urządzenia w pobliżu dzieci, należy zachować szczególną ostrożność.
- Nie wolno używać urządzenia jako zabawki.

- Niniejsze urządzenie może być używane przez dzieci w wieku od 8 lat i powyżej oraz osoby o ograniczonej sprawności ruchowej, zmysłowej lub umysłowej, lub bez odpowiedniego doświadczenia i wiedzy, jeżeli są one nadzorowane lub zapoznały się z instrukcją bezpiecznej obsługi urządzenia i rozumieją zagrożeniom.
- Dla dzieci od 3 do 8 lat dozwolone jest tylko wkładanie i wyjmowanie potraw z lodówki.
- W razie pojawienia się usterki należy wyłączyć urządzenie i wyjąć wtyczkę z gniazdka elektrycznego.
- Podczas odłączania urządzenia od gniazdka nie wolno nigdy ciągnąć za przewód zasilający, natomiast należy chwycić wtyczkę i wyciągnąć ją.
- Nie wolno zanurzać przewodu zasilającego ani wtyczki w wodzie lub w innej cieczy.
- Należy regularnie sprawdzać urządzenie i przewód zasilający pod kątem uszkodzeń.
- Nie wolno włączać uszkodzonego urządzenia.
- Nie używaj urządzenia, jeżeli drzwi lub uszczelnienie drzwi jest uszkodzone. Oddaj urządzenie do autoryzowanego serwisu do naprawy.
- Nie wolno używać akcesoriów innych niż te, które zostały zalecane przez producenta.
- Nie wolno używać akcesoriów, które mają uszkodzone wykończenie powierzchni, są zużyte lub mają inne wady.
- **WAŻNE!** Przed włączeniem należy pozostawić urządzenie na co najmniej 4–6 godzin, aby gazy chłodzące w zamrażarce się wyrównały.
- Używaj urządzenia w pomieszczeniu, w którym temperatura waha się od +10 °C do +43 °C.
- Nie umieszczaj urządzenia w pobliżu źródeł ciepła, może wzrosnąć jego zużycie i zmniejszyć się jego żywotność.
- Nie umieszczaj żadnych przedmiotów na urządzeniu, ponieważ może to spowodować jego uszkodzenie.
- Nie wkładaj do urządzenia żadnych urządzeń elektrycznych, takich jak np. miksery itp.
- Nie wolno przechowywać w urządzeniu substancji wybuchowych, takich jak np. puszki aerosolowe z substancją łatwopalną itp.
- Przed użyciem należy wytrzeć wnętrze urządzenia roztworem jadalnej sody rozpuszczonej w letniej wodzie. Po oczyszczeniu należy wysuszyć wszystkie części.
- Czyszczenie ani konserwację wykonywaną przez użytkownika nie mogą wykonywać dzieci, chyba że są one starsze niż 8 lat i pod nadzorem.

- **PRZESTROGA!** Nie wolno używać urządzeń mechanicznych ani innych przedmiotów, aby przyspieszyć proces rozmrażania, z wyjątkiem tych, które są zalecane przez producenta.
- **Umieść urządzenie na płaskiej powierzchni w dobrze wentylowanym pomieszczeniu.**
- Nie umieszczaj urządzenia w bezpośrednim świetle słonecznym.
- Upewnij się, że wokół urządzenia jest wystarczająca przestrzeń do swobodnego obiegu powietrza.
- Tylne i boczne ścianki urządzenia powinny znajdować się w odległości co najmniej 10 cm od ściany. Urządzenie musi mieć w górnej części wolną przestrzeń około 30 cm, aby umożliwić wentylację.

UWAGA!

Otwieraj urządzenie tylko na krótki okres, żeby wstawić lub wyjąć żywność, aby uniknąć obrażeń, np. potknięcia. Dzieci mogą zamknąć się w urządzeniu (niebezpieczeństwo uduszenia) lub zostać narażone na inne niebezpieczeństwo.

Ewentualne usterki

- Napraw urządzenia i ingerencje w niego może dokonywać tylko wykwalifikowany specjalista.
- Urządzenie musi być podczas napraw i ingerencji odłączone od sieci elektrycznej. Wyłącz bezpiecznik lub odłącz wtyczkę od gniazdka elektrycznego.
- Podczas odłączania urządzenia od gniazdka nie wolno nigdy ciągnąć za przewód zasilający, natomiast należy chwycić wtyczkę i wyciągnąć ją.



UWAGA! Zagrożenie pożarowe / Materiał palny.

Nieprzestrzeganie instrukcji producenta może doprowadzić do tego, że ewentualna naprawa nie zostanie uznana za naprawę gwarancyjną.

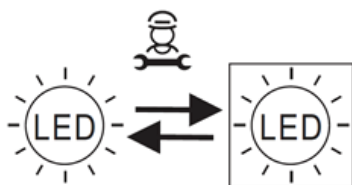

Wymienne źródło światła (tylko LED), wymianę musi przeprowadzić specjalista.
Ten produkt zawiera dwa źródła światła o klasie efektywności energetycznej F.

OPIS PRODUKTU

- 1 Dozownik wody, kostek lodu i kruszonego lodu
- 2 Półka drzwi zamrażarki
- 3 Zbiornik na lód
- 4 Szklana półka zamrażarki
- 5 Szuflada zamrażarki
- 6 Szklana półka lodówki
- 7 Szuflada lodówki
- 8 Półka drzwi lodówki

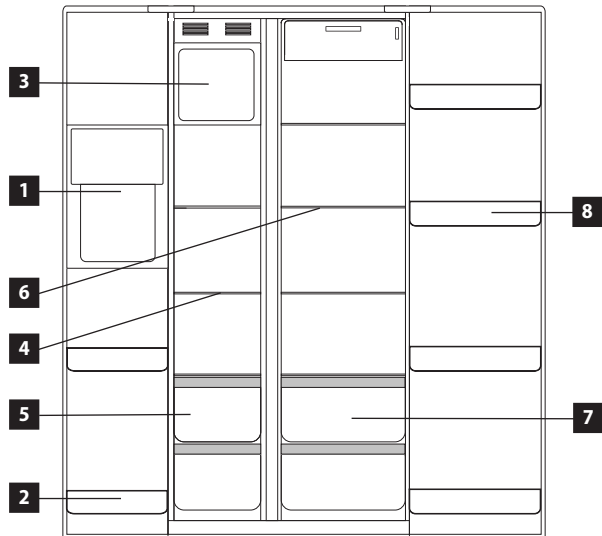

OPIS PANELU STEROWANIA

- 1 kona funkcji Super chłodzenia
- 2 Ikona funkcji Super zamrażania
- 3 Lampka sygnalizacyjna wyłączenia kostkarki do lodu
- 4 Wyświetlacz – wyświetlanie temperatury w zamrażarce
- 5 Wyświetlacz – wyświetlanie temperatury w lodówce
- 6 Lampka sygnalizacyjna „Wymiana filtra”
- 7 Przycisk sensoryczny do ustawiania temperatury w zamrażarce
- 8 Przycisk sensoryczny do ustawiania temperatury w lodówce
- 9 Przycisk sensoryczny Wyłączenia / Włączenia kostkarki do lodu
- 10 Przycisk sensoryczny odblokowania panelu sterowania
- 11 Przycisk dozowania kostek lodu
- 12 Przycisk dozowania kruszonego lodu
- 13 Przycisk dozowania chłodnej wody

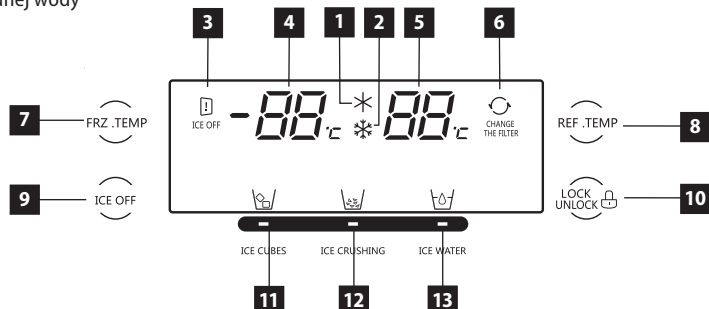

Wyświetlacz

Po podłączeniu urządzenia do gniazdka cały wyświetlacz będzie świecić przez pewien czas. Po tym czasie wyświetlacz przejdzie do normalnego trybu (roboczego). W normalnym trybie pracy wyświetlana jest aktualnie ustawiona temperatura w lodówce i w zamrażarce. Po pierwszym uruchomieniu zostaje wstępnie ustawiona temperatura w lodówce na 5 °C, a w zamrażarce na -18 °C.

Jeżeli w ciągu 20 sekund nie zostaną otworzone drzwi lub nie ma innej aktywności, panel sterowania zostanie zablokowany i wyświetlacz się wyłączy. Wyświetlacz włączy się ponownie po naciśnięciu dowolnego przycisku na panelu sterowania lub w razie otwarcia drzwi.

WSKAZÓWKI DOTYCZĄCE UŻYWANIA

- Nie zaleca się umieszczania w lodówce ciepłych produktów spożywczych ani płynów, które odparowują. Zwiększa to wilgotność wewnątrz lodówki.
- Żywność w lodówce należy zapakować lub przykryć. Do pakowania żywności zaleca się stosować plastikowych worków lub folii spożywczej, folii aluminiowych lub papieru do żywności. Płyny należy przechowywać w zamkniętych pojemnikach lub w butelkach.
- Nie zaleca się umieszczania w zamrażarce napojów w szklanych butelkach, które mogą pęknąć z powodu niskiej temperatury w zamrażarce.
- Za każdym razem, gdy otworzysz drzwi urządzenia, do wnętrza wchodzi ciepłe powietrze. To powoduje ciśnienie wewnątrz urządzenia. Może to zająć chwilę, zanim ciśnienie się wyrówna i drzwi będzie można otworzyć.

Abym zapobiec zepsuciu się jakości przechowywanej żywności, należy stosować się do poniższych wskazówek.

- Nie otwieraj drzwi lodówki na dłużej, niż jest to niezbędne, gdyż dopływ ciepłego powietrza powoduje wyraźny wzrost temperatury wewnątrz urządzenia.
- Należy regularnie czyścić powierzchnie mogące być w kontakcie z żywnością i kanałkiem odprowadzającym wodę.
- Świeże mięso i ryby przechowuj w takim miejscu, aby uniknąć ich kontaktu z innymi potrawami.

INSTRUKCJA OBSŁUGI

Przed pierwszym użyciem

Przed rozpoczęciem używania urządzenia należy je, ze względów higienicznych, przetrzeć wilgotną szmatką (także wewnątrz). Wszystkie usuwalne części umyj w ciepłej wodzie z dodatkiem środka czyszczącego.

Po instalacji lodówki pozostaw ją na co najmniej 4–6 godzin bez podłączenia do sieci. Pozwoli to, aby gazy chłodzące, które mogły się podczas transportu wznieść, osiadły. Następnie podłącz lodówkę do gniazdka napięcia elektrycznego i pozostaw ją pracować przez około 2-3 godziny w celu ustabilizowania normalnej temperatury roboczej. Następnie włóż do niej świeżą lub mrożoną żywność.

Pamiętaj: Jeżeli podczas pierwszego uruchomienia (rozruchu) nastąpiła przerwa, odczekaj co najmniej 5 minut przed ponownym włączeniem lub podłączeniem do zasilania sieciowego.

Odblokowanie panelu sterowania

- Przytrzymaj przycisk czujnika (10) przez 3 sekundy, aby odblokować panel sterowania.
- Panel sterowania zamyka się automatycznie po krótkim okresie bezczynności, aby zapobiec przypadkowej zmianie ustawień temperatury w lodówce lub w zamrażarce.

Ustawianie temperatury w lodówce

- Przytrzymaj przycisk czujnika (10) przez 3 sekundy, aby odblokować panel sterowania.
- Naciśnięcie przycisku czujnika (8) zmienia temperaturę w lodówce o 1 °C.
- Temperaturę w lodówce można ustawić od 8 °C do 2 °C lub 2 °C ✖ (Super chłodzenia).
- Aby wyłączyć komorę chłodzenia, naciśnij i przytrzymaj przez 5 sekund przycisk sensoryczny (8). Po sygnale dźwiękowym nastąpi wyłączenie komory chłodzenia. Wyświetlacz informujący o temperaturze w lodówce pokazuje „- -”.
- Aby włączyć komorę chłodzenia, naciśnij i przytrzymaj przez 5 sekund przycisk sensoryczny (8). Po sygnale dźwiękowym nastąpi włączenie komory chłodzenia. Wyświetlacz informujący o temperaturze w lodówce pokazuje temperaturę ustawioną przed wyłączeniem (wartość domyślna to 5 °C).

- **Ustawianie temperatury w zamrażarce**
- Przytrzymaj przycisk czujnika (10) przez 3 sekundy, aby odblokować panel sterowania.
- Naciśnięcie przycisku czujnika (7) zmienia temperaturę w zamrażarce o 1 °C.
- Temperaturę w zamrażarce można ustawić od -15°C do -23°C lub -23°C ❄️ (Super zamrażania).

Alarm uchylonych drzwi lodówki

- Lodówka ma sygnał akustyczny sygnalizujący otwarte drzwi lodówki.
- Jeżeli drzwi lodówki nie zostaną zamknięte w ciągu 1 minuty od otwarcia, zabrmi sygnał akustyczny, który powtarza się co 10 sekund, dopóki drzwi nie zostaną całkowicie zamknięte.

ZWYKŁE DŹWIĘKI EKSPLOATACYJNE

Dźwięk pęknięcia lodu

Może on być spowodowany rozszerzaniem i kurczeniem się powietrza wewnątrz lodówki i zamrażarki.

Krótki dźwięk pęknięcia

Występuje, gdy termostat włącza i wyłącza sprężarkę.

Hałas sprężarki

Pracy sprężarki towarzyszy hałas roboczy. Sprężarka może być po instalacji przez krótki czas nieco głośniejsza.

Dźwięk bulgotania i płynięcia

Ten dźwięk powstaje podczas przepływu czynnika chłodniczego przez rury w lodówce i zamrażarce.

Dźwięk ciekącej wody

Jest spowodowany przepływem wody do rowka parownika podczas procesu rozmrażania i będzie słychać podczas całego procesu rozmrażania.

PODŁĄCZENIE DO SIECI ELEKTRYCZNEJ

- Upewnij się, że podłączane napięcie zgadza się z wartościami podanymi na tabliczce znamionowej urządzenia. Zaleca się użyć oddzielnego układu gniazdek z bezpiecznikiem 10 A.
- Należy używać tylko gniazdek elektrycznych z uziemieniem.
- Nie wolno używać rozdzielaczy, złącz ani przedłużaczy. Mogą one spowodować zagrożenie wynikające z przegrzania.
- Wtyczka przewodu zasilającego musi być łatwo dostępna nawet po instalacji.
- Zmian podłączenia może dokonywać tylko wykwalifikowany specjalista.
- Bezpieczeństwo elektryczne urządzenia można zagwarantować tylko wtedy, gdy zacisk ochronny urządzenia jest podłączony do przewodu ochronnego sieci elektroenergetycznej rozdzielczej.
- Producent nie ponosi odpowiedzialności za szkody na osobach lub mieniu wskutek brakującego czy nieprawidłowego wykonania połączenia ochronnego.
- Przewód zasilający należy umieścić tak, aby nie był on zniekształcany i nadmiernie zginany.



Dozownik wody i lodu



ICE CUBES

ICE CRUSHING

ICE WATER

- Dotknij przycisku „ICE CUBES”; Po zapaleniu się wskaźnika  naciśnij i przytrzymaj za pomocą szklanki dźwigienkę do opróżniania lodu, następnie zostaną wysypane kostki lodu.
- Dotknij przycisku „ICE CRUSHING”; Po zapaleniu się wskaźnika  naciśnij i przytrzymaj za pomocą szklanki dźwigienkę do opróżniania lodu, następnie zostanie wysypany kruszony lód.
- Dotknij przycisku „ICE WATER”; Po zapaleniu się wskaźnika , naciśnij i przytrzymaj za pomocą szklanki przycisk do opróżniania lodu, następnie zaczyna wypływać chłodna woda.

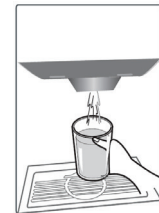
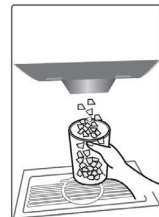
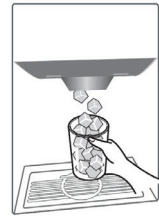

PRZESTROGA

- Nie wsypuj kostek lodu w kruche naczynia, aby zapobiec urazom w przypadku ewentualnego stłuczenia się naczynia.
- Nie wkładaj palców w wylot lodu, aby zapobiec urazom ręki spowodowanym przez kruszarkę lodu.

**Podczas pierwszego uruchamiania nowej lodówki należy podjąć kilka specjalnych czynności:**

- Aby pobrać kostki lodu lub kruszony lód, najpierw zdejmij pokrywkę izolacji termicznej; później podczas używania upewnij się za każdym razem, że pokrywka jest zdjęta.
- Aby pobrać po raz pierwszy wodę z dozownika, naciśnij i przytrzymaj przycisk dozowania lodu, a spuść pierwsze 1 lub 2 litry wody do odpadu, dopiero wtedy można użyć wody do picia;
- Używając po raz pierwszy kostkarki do lodu, pamiętaj, że pierwsza dawka kostek lodowych nie nadaje się do spożycia ze względów higienicznych.

Inne wskazówki bezpieczeństwa:

- Nie używaj zbyt głębokich, wąskich czy też płytkich naczyń, a nie umieszczaj naczyń zbyt blisko wylotu dozownika lodu, aby zapobiec odskakiwaniu kostek lodu na ziemię;
- Zachowuj właściwą odległość pomiędzy naczyniem i wylotem dozownika lodu; gdy naczynie jest zbyt blisko wylotu dozownika lodu, może blokować wypadanie lodu. Po napełnieniu naczynia zwolnij najpierw dźwignikę dozownika lodu, aby zapobiec wysypaniu kostek lodu na ziemię.
- Podczas pobierania lodu lub wody, przytrzymaj jeszcze przez 2 lub 3 sekundy naczynie pod wylotem dozownika lodu, po zwolnieniu dźwigniki do opróżniania lodu, gdyż wtedy może jeszcze opadać lód albo wypływać woda. Dopiero po upewnieniu się, że nie wychodzi żaden lód lub woda, można odebrać naczynie.
- Jeśli korzystasz tylko z funkcji kruszonego lodu, wtedy kruszony lód może zalegać na wlocie lodu; Wybierając „Ice cubes” zaraz po opcji „Crushed ice” może więc pojawić się wśród kostek lodu trochę lodu kruszonego.
- W przypadku długotrwałego wyłączenia urządzenia, lód w zbiorniku może stopić się, a powstała woda może wtedy wyciec do komory zamrażającej. W takim przypadku wyjmij skrzynkę zamrażającą i usuń lód, wytrzyj wodę w skrzynce zamrażającej i komorze zamrażającej.

INSTALACJA KOSTKARKI DO LODU

- Podczas pierwszego użycia, albo po długim czasie nieużywania, zalecamy wyjęcie zbiornika na lód, oczyszczenie go i zainstalowanie z powrotem.
- Przed wyjęciem zbiornika na lód wyłącz lodówkę.
- Aby wyjąć zbiornik na lód, chwyć go mocno obiema rękami, lekko go podnieś, a następnie wyjmij.
- Oczyszczyć, osuszyć i zainstaluj zbiornik z powrotem.
- Podczas instalacji zbiornika na lód z powrotem, najpierw dopasuj dno do przewodnic po obu stronach, wsuń w prowadnice i następnie dociśnij.

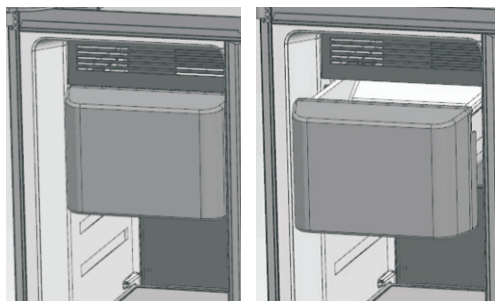

WYŁĄCZENIE KOSTKARKI DO LODU

- Jeśli funkcja kostkarki do lodu nie będzie potrzebna przez dłuższy czas, wyłącz ją tymczasowo;

Wskazówka: W ten sposób zdezaktywowana jest tylko funkcja wytwarzania lodu; resztę lodu w zbiorniku na lód można pozostawić, a instalacja wodna działa normalnie.

- Naciśnięciem przycisku „ICE OFF” i jego przytrzymaniem przez 3 s wyłącza się kostkarkę do lodu, a następnie zapala się ikona ICE OFF.
- Po wyłączeniu kostkarki do lodu, na panelu sterowania pozostaje aktywny przycisk „ICE CUBES / ICE CRUSH / ICE WATER” – nie ma wpływu na funkcję dozowania lodu / wody.

UWAGA:

- Przed wyłączeniem kostkarki do lodu należy na kilka godzin wcześniej odłączyć lodówkę od instalacji wodnej. Po wyłączeniu lodówki opróżnij i oczyść półkę na lód, a następnie włóż ją z powrotem.
- W przypadku zezwolenia na funkcję wytwarzania lodu, a jeśli w skrzynce zamrażającej pozostaje lód, wtedy podczas automatycznej kontroli lodówki może trochę lodu wypaść.

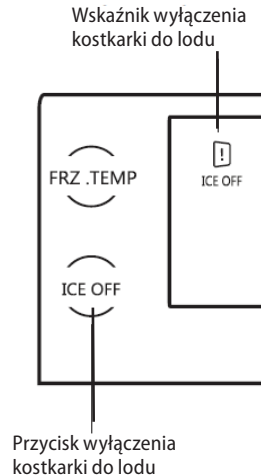

CZYSZCZENIE I KONSERWACJA

- Przed przystąpieniem do konserwacji lub czyszczenia należy odłączyć przewód zasilający od gniazdka elektrycznego, lub wyłączyć bezpiecznik gniazdka elektrycznego urządzenia.
- Kurz i brud za urządzeniem na ścianie i na ziemi należy regularnie czyścić, aby zapewnić bezawaryjną pracę i oszczędność energii.
- Wnętrze lodówki należy czyścić w zależności od częstotliwości używania, aby uniknąć nieprzyjemnych zapachów.
- Jednym ze źródeł zapachów mogą być także zanieczyszczenia osadzone wokół uszczelnienia. Regularne czyszczenie wilgotną szmatką zapobiega temu zapachowi.
- Do czyszczenia zaleca się stosować środków nieagresywnych, najlepiej czystej wody letniej wraz z miękką gąbką lub papierowym ręcznikiem.
- Po czyszczeniu pozostaw drzwiczki wyłączonego urządzenia otworzone, aby zapewnić naturalne osuszenie.
- Nie zaleca się używać do czyszczenia środków czyszczących takich jak alkoholu, acetonu, oleju, pasty do zębów i innych środków ściernych.
- Nie zaleca się używać do czyszczenia używać szorstkich szczotek, twardych ścierek ani stalowych szczotek.
- Nie zaleca się używać do czyszczenia używać wrzącej wody, która mogłaby uszkodzić części urządzenia.
- Nie zaleca się mycia urządzenia podczas czyszczenia strumieniem wody, która mogłaby naruszyć izolację lub spowodować zwarcie niektórych elektronicznych części urządzenia.
- Jeśli wybierasz się na urlop, lepiej będzie pozostawić lodówkę w trybie nieprzerwanej pracy, a można w niej pozostawić żywność o krótkim okresie przechowywania. Jeśli chcesz wyłączyć lodówkę, wyjmij wszystkie artykuły, odłącz lodówkę od zasilania, oczyść jej wnętrza i otwórz drzwi, aby zapobiec tworzeniu się brzydkich zapachów wewnątrz lodówki.
- Przed wyjazdem na urlop zaleca się wyłączenie funkcji wytwarzania lodu, opróżnienie zbiornika na lód, zamknięcie zaworu do wody oraz przerwanie używania kostkarki do lodu.

Pamiętaj:

Listwa magnetyczna drzwi jest wyposażona w elektryczne ogrzewanie, które zapobiega powstawaniu rosy na listwie magnetycznej. Jest to normalne zjawisko, które nie wpływa na funkcję chłodzenia wewnątrz lodówki

CO ROBIĆ W RAZIE BRAKU ZASILANIA

- Krótkotrwały brak prądu generalnie nie wpływa wyraźnie na temperaturę panującą w lodówce. Jeśli natomiast brak prądu trwa przez długi czas, należy zmniejszyć częstotliwość otwierania drzwi lodówki oraz nie wkładać do lodówki świeżej żywności (zapobieganie to przyspieszonemu wzrostowi temperatury w lodówce).
- Jeśli wiesz, że nastąpi przerwa w dostawie energii elektrycznej, możesz na długo wcześniej włączyć funkcję „Super zamrażanie”, aby później utrzymać jak najniższą temperaturę w lodówce.
- Jeśli brak prądu trwa przez długi czas, wtedy należy wyjąć zbiornik na lód i usunąć lód, aby zapobiec stopnieniu kostek lodu w wodę, która mogłaby przedostawać się do innych części komory zamrażającej.

INSTALACJA URZĄDZENIA

- **Uszkodzenia spowodowane nieprawidłową instalacją nie są objęte gwarancją.**
- Odpowiedzialność za instalację urządzenia ponosi kupujący, a nie producent.
- Producent nie ponosi żadnej odpowiedzialności za szkody wyrządzone osobom, zwierzętom ani za uszkodzenie rzeczy wynikające z nieprawidłowej instalacji.
- Umieść urządzenie na płaskiej powierzchni w dobrze wentylowanym pomieszczeniu.
- Nie umieszczaj urządzenia w bezpośrednim świetle słonecznym.
- Urządzenie powinno znajdować się co najmniej 10 cm od ściany z tyłu i z boku. Urządzenie musi mieć w górnej części wolną przestrzeń około 30 cm, aby umożliwić wentylację.
- W razie potrzeby użyj nóżek regulacyjnych na spodzie urządzenia, aby ustawić urządzenie w stabilnej i poziomej pozycji.

ROZWIĄZYWANIE PROBLEMÓW

Opis usterki	Możliwa przyczyna	Rozwiązanie
Urządzenie nie działa; niedziałający wyświetlacz	Wtyczka nie jest podłączona do gniazdka	Sprawdź podłączenie wtyczki do gniazdka.
	Uszkodzony przewód zasilający	Nie podłączaj urządzenia. Skontaktuj się z wykwalifikowanym specjalistą lub autoryzowanym centrum serwisowym.
	Uszkodzona główna elektronika lub elektronika sterująca	Skontaktuj się z autoryzowanym centrum serwisowym.
Urządzenie nie stygnie	Nieszczelność czynnika chłodniczego	Skontaktuj się z autoryzowanym centrum serwisowym.
	Zatkany rurociąg lodówki lub zamrażarki	Skontaktuj się z autoryzowanym centrum serwisowym.
Sprężarka ciągle pracuje	Temperaturę w pomieszczeniu jest wysoka	Zapewnij, aby wokół urządzenia była wystarczająca przestrzeń do swobodnego obiegu powietrza.
	Zbyt wiele artykułów spożywczych przechowywanych w lodówce i w zamrażarce	Wymij część artykułów żywnościowych, które nie muszą być przechowywane w lodówce.
	W lodówce znajdują się ciepłe pokarmy lub płyn.	Wymij ciepłe pokarmy lub płyny z lodówki i pozostaw je do ostygnięcia.

Sprężarka ciągle pracuje	Zbyt częste otwieranie drzwi	Zmniejsz czas otwarcia drzwi.
	Uszkodzona główna elektronika lub elektronika sterująca	Skontaktuj się z autoryzowanym centrum serwisowym.
Zbyt dużo hałasu	Urządzenie nie znajduje się w równym miejscu	Użyj regulowanych nóżek, aby wypoziomować urządzenie w stabilnej i poziomej pozycji.
	Poluzowane śruby mocujące sprężarkę	Dokręć śruby do mocowania sprężarki.
Światło w lodówce nie świeci	Wtyczka nie jest podłączona do gniazdka	Sprawdź podłączenie wtyczki do gniazdka.
	Światło w lodówce jest uszkodzone	Skontaktuj się z autoryzowanym centrum serwisowym.
Kostkarka do lodu nie działa normalnie	Wylącznik kostkarki do lodu jest niewłączony	Sprawdź, czy drzwi komory zamrażającej są zamknięte, czy też niedomknięte
	Zamknięty zawór do wody	Sprawdź dopływ wody oraz ciśnienie wody
	Temperatura w komorze zamrażającej jest za wysoka z powodu częstego otwierania drzwi	Pozostaw zamrażarkę zamkniętą przez dłuższy czas
Wyciek wody z wylotu lodu po pierwszym włączeniu	Po pierwszym włączeniu lodówki system przeprowadza automatyczną kontrolę	Jest to więc czynność automatycznej kontroli i jest to normalne.
Lód nie wychodzi z dozownika	Temperatura w komorze zamrażającej jest za wysoka, albo drzwi są często otwierane i zamykane – kostki lodu w zbiorniku mogą sklejać się ze sobą	Wymij kostki lodu ze skrzynki zamrażającej, potłucz je i włóż z powrotem. Nie wkładaj z powrotem lodu, którego nie udało się potłuc
	Dozownik lodu działa bez przerwy przez ponad 1 minutę	Wstrzymaj pobieranie z dozownika na 5 minut i następnie uruchom dozownik ponownie
	Zamknięty zawór do wody	Kostkarka do lodu zaczyna wytwarzać lód, gdy przyłączy wody działa normalnie
	Drzwi komory zamrażającej nie są zamknięte	Sprawdź, czy drzwi komory zamrażającej są zamknięte, czy też niedomknięte
Nie ma żadnego wypływu wody z dozownika	Temperatura otoczenia jest poniżej -2°C	Zwiększ temperaturę otoczenia, aby zapobiec tworzeniu się zronu na wylocie dozownika
	Dozownik wody działa bez przerwy przez 3 minuty	Lodówka zapewnia automatyczną ochronę przed przeciekaniem – zwolnij na chwilę przycisk dozowania wody, a następnie pompuj wodę ponownie

Ciepła woda z dozownika	Część przewodów wodnych znajduje się poza lodówką, dlatego temperatura pierwszej pobranej szklanki wody może być wysoka.	Wypompuj więcej niż jedną szklankę wody
Dozownik jest zablokowany	Stopiony lód zamarznął na drążku gwintowanym	Opróżnij zbiornik na lód, oczyść go, wytrzyj i włóż z powrotem. Zmniejsz częstotliwość pobierania lodu

WYMIARY URZADZENIA

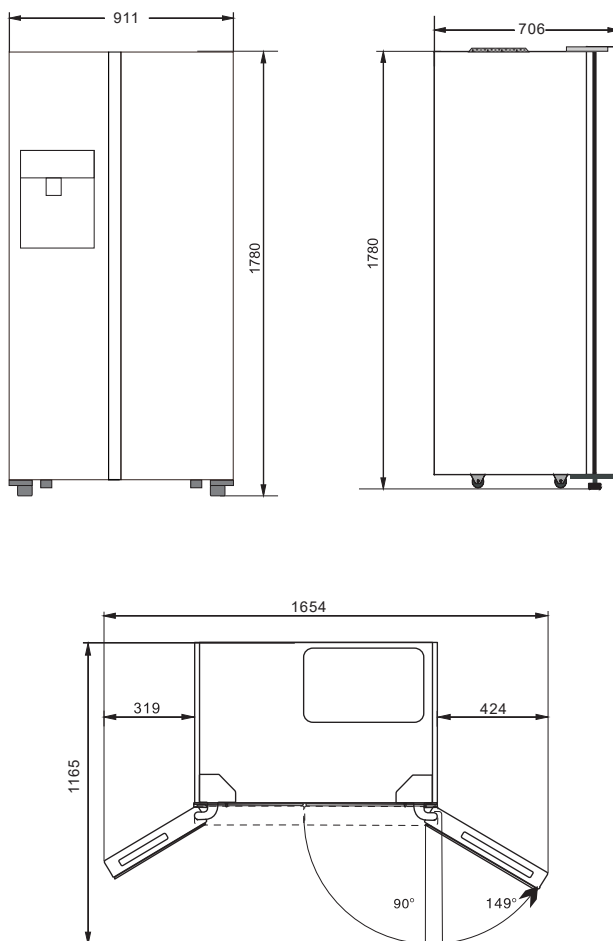

Funkcja

Lodówka

- Lodówka służy do krótkoterminowego przechowywania żywności. Komora chłodząca jest odpowiednia do magazynowania owoców, warzyw, napojów i pozostałych produktów spożywczych przeznaczonych do bezpośredniej konsumpcji. Zaleca się wcześniej zapakować produkty spożywcze, a dopiero później włożyć je do lodówki.

Zaleca się rozmieszczenie produktów spożywczych według sekcji w lodówce

1. Szklana półka: produkty zbożowe, mleko itd.
2. Szuflada: owoce, warzywa itd.
3. Przegroda lodówki: nabiał, żywność aromatyczna itd.
4. Półka na butelki: żywność w małych opakowaniach itd.

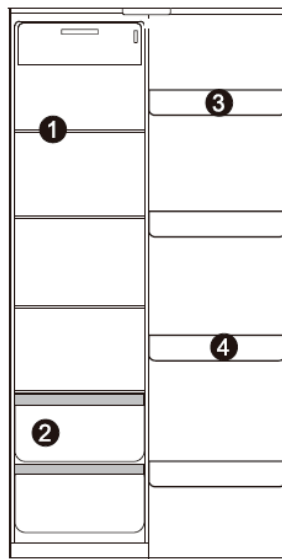

Szuflada na owoce i warzywa

Lodówka posiada szufladę na owoce i warzywa (tzw. Fresh box), który zapewnia wilgotność powietrza, stwarzając odpowiednie warunki do przechowywania owoców i warzyw.

Przegroda na drzwiach lodówki

Demontaż:

- Złap przegrodę oboma rękoma z obu stron.
- Pchnij od strony bez wypustek w kierunku do wewnątrz (w kierunku strzałki).
- Pamiętaj, że przy silnym nacisku, zapadka na krawędzi przegrody oddzieli się od rowka obicia wewnętrznego. Następnie przegrodę można wyciągnąć.

Instalacja:

- Przytrzymaj przegrodę oboma rękoma z obu stron.
- Umieść najpierw zapadkę na stronie z wypustką. Później delikatnie dociśnij w drugą stronę w kierunku do wewnątrz, zapadka prawidłowo osiądzie.

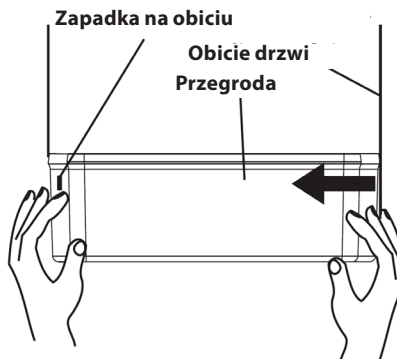

Zamrażalnik

- Zamrażalnik stosowany jest do zamrażania żywności, przechowywania głęboko zmrożonych produktów spożywczych oraz produkcji kostek lodu. Można przechowywać w nim przez dłuższy czas produkty spożywcze.
- Zamrażalnik jest odpowiedni do utrzymania świeżości produktów spożywczych przez dłuższy czas. W przypadku przechowywania mięsa zaleca się pokrojenie mięsa na kawałki, które można łatwo wyjąć i oznaczyć datą zamrożenia, aby zapobiec przekroczeniu daty przydatności do spożycia produktów spożywczych.

Szuflada komory zamrażalnika

- W górnej szufladzie zamrażalnika można zamrażać i przechowywać produkty spożywcze dużych rozmiarów, dolna szuflada stosowana jest wyłącznie w celu przechowywania już zamrożonych produktów spożywczych.

UWAGA:

Należy ograniczyć bezpośredni kontakt z żywnością, przede wszystkim tłustą, która jest przechowywana w lodówce z wewnętrznym obiciem lodówki. Jeśli wewnątrz jest długotrwale zabrudzone plamami oleju lub tłustych sosów, należy je natychmiast oczyścić, ponieważ grozi to degradacją materiału obicia i w konsekwencji jego popękaniem.

Filtr wody

- Nie wolno używać systemu dozowania lodu/wody w regionach, w których jakość wody jest zła, albo może zawierać zanieczyszczenia.
- Filtr można kupić w centrum serwisu posprzedażowego.
- Filtru w kostkarce do lodu można używać przez 180 dni. Po 165 dniach używania zaczyna migać wskaźnik wymiany filtra. Po 180 dniach ikona wymiany filtra świeci światłem ciągłym. Ostrzega użytkownika, że konieczna jest wymiana filtra. Po dokonaniu wymiany filtra naciśnij przycisk „ICE WATER” i przytrzymaj go przez ponad 5 sekund – ikona wymiany filtra gaśnie.

UWAGA:

W przypadku dłuższej bezczynności lodówki, albo gdy woda pitna ma niezwykły smak, wyczyść całą instalację wodną, a przez kilka minut wypompowuj wodę z dozownika lodu i wody. Jeśli brzydki zapach lub smak trwa, konieczna jest wymiana filtra.

Ważne informacje dotyczące filtra wody

- Przed wymianą filtra należy odłączyć wtyczkę zasilania lodówki albo wyłączyć wyłącznik główny oraz odłączyć lodówkę od ujęcia wody.

WYMIANA FILTRA

1. Wykręć i wyjmij filtr w kierunku strzałki umieszczonej na filtrze
2. Włóż nowy filtr i dokręć go
3. Po dokonaniu wymiany filtra wypompuj trochę wody z dozownika lodu i wody, aby usunąć powietrze z instalacji wodnej
4. Zlikwiduj filtr wody, wyrzucając go wprost do odpadów komunalnych

UWAGA:

Filtr wody potrafi usuwać tylko cząstki obecne w wodzie, a nie usuwa bakterii lub innych mikroorganizmów.

SERWIS

UWAGA!

Bardziej kompleksowe konserwacje lub naprawy wymagające ingerencji w wewnętrzne elementy produktu powinien wykonywać wykwalifikowany serwis.

OCHRONA ŚRODOWISKA

- Należy preferować recykling materiałów opakowaniowych i starych urządzeń.
- Pudełko urządzenia można usuwać jako odpad sortowany.
- Plastikowe worki z polietylenu (PE) należy oddać w miejscu gromadzenia materiału do recyklingu.

Recykling urządzenia pod koniec jego okresu żywotności:



Niniejsze urządzenie jest oznaczone zgodnie z Dyrektywą Europejską 2012/19/UE w sprawie zużytego sprzętu elektrycznego i elektronicznego (WEEE). Symbol na produkcie lub jego opakowaniu oznacza, że produktu tego nie wolno traktować jako odpadu komunalnego. Należy przekazać go do punktu zbiórki do recyklingu urządzeń elektrycznych i elektronicznych. Zapewnienie prawidłowej utylizacji niniejszego produktu zapobiega negatywnym wpływom na środowisko oraz zdrowie ludzi, jakie mogłyby wyniknąć z niewłaściwej utylizacji tego produktu. Utylizację należy wykonać zgodnie z przepisami dotyczącymi utylizacji odpadów. W celu uzyskania szczegółowych informacji na temat recyklingu niniejszego produktu skontaktuj się z lokalnym biurem, służbą usuwania odpadów z gospodarstw domowych lub sklepem, w którym zakupiono produkt.

ZALECENIA I WSKAZÓWKI

Zamrażanie i przechowywanie żywności w komorze zamrażającej

- do przechowywania żywności głęboko mrożonej.
- do wytwarzania kostek lodu
- do zamrażania jedzenia.

W przypadku zakupionej żywności mrożonej

- Opakowanie nie może być uszkodzone.
- Przestrzegaj daty „najlepiej spożyć przed datą podaną na opakowaniu”.
- O ile to możliwe, przetransportuj żywność głęboko mrożoną jak najszybciej w izolowanej torbie i umieść w zamrażarce.

Przechowywanie żywności mrożonej

Przechowuj w temperaturze -18°C lub niższej. Nie otwieraj niepotrzebnie drzwi zamrażalnika.

Mrożenie świeżej żywności

Zamrażaj tylko świeżą i nieuszkodzoną żywność.

W celu zachowania jak największej wartości odżywczych, smaku i koloru, warzywa powinny się blanszować jeszcze przed samym zamrożeniem. Bakłażany, papryki, cukinie i szparagi nie wymagają blanszowania.

Poniższe artykuły nadają się do zamrożenia:

Ciasta i pieczywo, ryby i owoce morza, mięso, dziczyzna, drób, warzywa, owoce, zioła, jajka bez skorupki, przetwory mleczne takie jak ser i masło, dania gotowe i resztki takie jak zupy, mięso duszone, gotowane mięso i ryby, potrawy z ziemniaków, suflety i desery.

Poniższe artykuły nie nadają się do zamrożenia:

Rodzaje warzyw spożywanych zazwyczaj w stanie surowym, takie jak sałata lub rzodkiewki, jajka w skorupce, grona, całe jabłka, gruszki i brzoskwinie, jajka na twardo, jogurt, zsiadłe mleko, śmietana kwaśna i majonez.

Zalecane okresy przechowywania żywności mrożonej w zamrażalniku

Okresy te są uzależnione od rodzaju jedzenia. Żywność zamrożoną przez Ciebie można przechowywać przez 1 do 12 miesięcy (w temperaturze co najmniej -18°C).

Artykuł	Okres przechowywania
Słonina, mleko	1 miesiąc
Chleb, lody, kiełbasy, ciasta, wstępnie przetworzone mięczaki, tłuste ryby	2 miesiące
Chude ryby, skorupiaki, pizza, ciasteczka i pampuchy	3 miesiące
Szynka, ciasta, herbatniki, steki wołowe i jagnięce, kawałki drobiu	4 miesiące
Masło, warzywa (blanszowane), całe jajka oraz żółtka, gotowany rak, mięso mielone (surowe), wieprzowina (surowa)	6 miesięcy
Owoce (suche lub w postaci syropu), białka jajeczne, wołowina (surowa), cały kurczak, jagnięcina (surowa), ciasta z owocami	12 miesięcy

Porady dotyczące oszczędzania energii

Aby rozmrozić żywność mrożoną, można ją włożyć do komory chłodzenia, co pomoże w chłodzeniu tej komory. Upewnij się, że czujnik temperatury nie jest zasłonięty ani zablokowany żywnością i trzymaj żywność z dala od czujnika.

Przechowywanie żywności

Twoje urządzenie jest wyposażone w akcesoria pokazane na rysunku powyżej. Stosuj się do tych instrukcji, aby przechowywać żywność we właściwy sposób. Szklaną półkę można wyjąć, gdy jest to potrzebne do przechowywania żywności.

Nabiał

Większość zapakowanych przetworów mlecznych jest opatrzona informacją „najlepiej spożyć przed datą podaną na opakowaniu”.

Przechowuj je w dedykowanych półkach w lodówce i spożyj w wyznaczonym czasie.

Masło może zostać skażone przez żywność mocno aromatyczną, dlatego najlepiej przechowywać go w zamkniętym pojemniku.

Jajka powinny być przechowywane na półce w lodówce.

Czerwone mięso

Świeże czerwone mięso umieść na talerzu i przykryj luźno papierem woskowym, opakowaniem plastikowym lub folią. Ugotowane mięso przechowuj oddzielnie od mięsa surowego. Dzięki temu unikniesz skażenia ugotowanego produktu sokiem z mięsa surowego.

Drób

Świeży drób w całości powinien być omyty od zewnątrz, jak i wewnątrz zimną bieżącą wodą, i następnie osuszony i umieszczony na talerzu. Przykryj go luźno położonym opakowaniem plastikowym lub folią.

W ten sposób powinny być przechowywane również kawałki drobiu. Cały drób nie powinien być nigdy nadziewany przed gotowaniem, może to prowadzić do skażenia jedzenia.

Ryby i owoce morza

Całe ryby oraz filety powinny być przetworzone już w dniu zakupu. W takim razie nie trzeba chłodzić ich na talerzu pod luźnym przykryciem z folii, papieru woskowego lub plastiku.

Jeśli zamierzasz przechowywać ryby do drugiego dnia lub dłużej, wtedy trzeba zwracać zwiększoną uwagę na to, aby wybrać bardzo świeże ryby. Całe ryby powinny być omyte zimną wodą w celu usunięcia luźnych łusek i zanieczyszczeń, a następnie powinny być osuszone papierowym ręcznikiem. Włóż całe ryby lub filety do zamkniętej torebki plastikowej. Mięczaki należy przechowywać zawsze w chłodnym miejscu. Należy je spożyć do 1 lub 2 dni.

Wstępnie ugotowana żywność i resztki

Taka żywność powinna być przechowywana w odpowiednich pojemnikach pod przykryciem tak, aby nie wyschła. Przechowuj ją tylko przez 1 do 2 dni. Resztki należy ogrzewać tylko jeden raz oraz tylko do momentu, kiedy z potrawy zaczyna unosić się para.

Szuflada na warzywa

Szuflada na warzywa jest optymalnym miejscem do przechowywania świeżych owoców i warzyw.

Uważaj, aby nie przechowywać przez długi czas w temperaturze poniżej 6°C poniższych owoców: Owoce cytrusowe, arbuzy, ananas, papaja, męczennice, ogórki, papryki, pomidory.

W niskich temperaturach zachodzą niepożądane zmiany, takie jak zmiękczenie mięszu, zbrązowienie lub przyspieszony rozkład.

Nie wolno chłodzić owoców awokado (niedojrzałych), bananów oraz mango.

Artykuł	Miejsce w lodówce
Masło, ser	Górna półka w drzwiach
Jajka	Półka w drzwiach
Owoce, warzywa, sałata	Szuflada na owoce i warzywa
Mięso, kielbasa, ser, mleko	Część dolna (dolna półka lub szuflada)
Przetwory mleczne, żywność sterylizowana, konserwy	Część górna (górne półki)
Napoje, butelki, tuby	Dolna półka w drzwiach

PATEICĪBA

Pateicamies par šīs "Concept" ierīces iegādi. Ceram, ka būsiet apmierināti ar šo izstrādājumu visu tā kalpošanas laiku. Pirms lietošanas rūpīgi izlasiet šo lietošanas instrukciju un uzglabāiet to drošā vietā, lai nepieciešamības gadījumā varētu pārlasīt. Nodrošiniet, lai arī citi cilvēki, kuri izmantos šo ierīci, pirms šīs ierīces lietošanas būtu iepazinušies ar norādījumiem.

SATURA RĀDĪTĀJS

Tehniskie parametri	Ledus veidotāja uzstādīšana
Svarīgs paziņojums	Ledus automāta izslēgšana
Produkta apraksts	Tīrīšana un apkope
Vadības paneļa apraksts	Ierīces uzstādīšana
Lietošanas padomi	Traucējummeklēšana
Lietošanas instrukcijas	Ierīces izmēri
Papildu ierīces funkcijas	Funkcijas
Parastas darbības skaņas	Ūdens filtrs
Elektriskais savienojums	Apkalpošana
Ūdens un ledus izsmidzinātājs	Vides aizsardzība

TEHNISKIE DATI	
Elektroenerģijas klase	E
Spriegums	220–240 V ~ 50 Hz
Atkausēšanas jauda	210 W
Enerģijas gada patēriņš	312 kWh
Enerģijas dienas patēriņš	0,856 kWh
Kopējais tilpums	556 Litru
Neto tilpums (ledusskapis/saldētava)	372 Litru/ 184 Litru
Saldēšanas jauda	8 kg / 24 hod.
Saldētavas uzkrāšanas laiks	6 hod.
Klimata klase	SN / N / ST / T
Trokšņa līmenis	41 dB (A)
Augstums	1780 mm
Platums	911 mm
Dziļums	706 mm
Svars	103 kg

Ražotājs patur tiesības veikt jebkuras tehniskas izmaiņas, pieļaut drukas kļūdas un atšķirības attēlos bez iepriekšēja brīdinājuma.

SVARĪGI BRĪDINĀJUMI

Pēc brīvēstāvošā kombinētā ledusskapja ar saldētavu piegādes

- Uzreiz pēc ierīces piegādes pārbaudiet, vai iepakojumam un ierīcei transportēšanas laikā nav radušies bojājumi.
- UZMANĪBU! Daži ierīces stūri un malas, kas pēc uzstādīšanas tiks paslēpti, var būt asi! Esiet uzmanīgi, lai nesavainotos.
- Ja ierīce ir bojāta, neizmantojiet to. Cik ātri vien iespējams sazinieties ar tās piegādātāju.
- Pirms ierīces pirmās izmantošanas noņemiet visu iepakojumu un reklāmas materiālus.
- Uzglabājiet iepakojumu bērniem nepieejamā vietā vai iznīciniet to.

Uzstādīšanas laikā

- Lietojiet šo ierīci tikai tā, kā izklāstīts šajā lietošanas instrukcijā.
- Pārlicinieties, ka elektrotīkla spriegums atbilst tam spriegumam, kas ir minēts uz tehnisko pamatdatu plāksnītes.
- Šo ierīci var izmantot māsaimniecībās un līdzīgās telpās, piemēram:
 - veikalu, biroju un citu darba vietu virtuves stūrīšos;
 - lauksaimniecībā izmantojamās iekārtās;
 - iekārtās, ko izmanto viesi viesnīcās, moteļos un citur;
 - iekārtās, ko izmanto naktsmāju un brokastu pakalpojumu uzņēmumi.
- Nelietojiet ierīci, ja Jums ir basas kājas.
- Nepieskarieties ierīcei ar mitrām vai slapjām rokām.
- Nepieskarieties saldētavas dzesēšanas daļām ar mitrām vai slapjām rokām. Tas var izraisīt savainojumus!
- Nesēdīet un nestāviet uz atvērtām ierīces durvīm.
- Neļaujiet ar ierīci darboties bērniem vai personām bez attiecīgām iemaņām. Izmantojiet to bērniem nepieejamā vietā.
- Bērni nedrīkst spēlēt ar ierīci.
- Ja ierīces izmantošanas laikā tuvumā ir bērni, ievērojiet papildu piesardzību.
- Neļaujiet izmantot ierīci kā rotaļlietu.
- Šo ierīci bērni vecumā no 8 gadiem, personas ar samazinātām fiziskām, sensoriskām vai garīgām spējām un personas, kurām trūkst pieredzes un zināšanu, var izmantot tikai, ja viņi atrodas uzraudzībā, ir iepazinušies ar ierīces drošu lietošanu un apzinās riskus.
- Bērniem vecumā no 3 līdz 8 gadiem ir atļauts tikai ievietot un izņemt pārtikas produktus no ledusskapja.
- Bojājumu gadījumā izslēdziet ierīci un atvienojiet vadu no elektrotīkla.

- Atvienojot ierīci no elektrotīkla, nekad neraujiet elektrības vadu. Satveriet kontaktdakšu un atvienojiet to, viegli pavelkot.
- Nepieļaujiet elektrības vada vai kontaktdakšas nokļūšanu ūdenī vai citā šķidrumā.
- Regulāri pārbaudiet, vai ierīce un elektrības vads nav bojāti.
- Bojātu ierīci nedrīkst ieslēgt.
- Nelietojiet ierīci, ja durvis vai to blīves ir bojātas. Lūdziet veikt remontu autorizētā servisa centrā.
- Izmantojiet tikai ražotāja ieteiktos piederumus.
- Neizmantojiet piederumus, kam ir bojāta virsmas apdare, kas ir nolietoti vai kam ir citi defekti.
- **SVARĪGI!** Pirms ierīces ieslēgšanas atstājiet to vismaz uz 4–6 stundas vertikālā stāvoklī, lai ļautu dzesēšanas sistēmai nosēsties.
- Izmantojiet ierīci telpā, kur temperatūra būtu diapazonā no +10 °C līdz +43 °C.
- Nenovietojiet ierīci siltuma avotu tuvumā, jo šādi var palielināties enerģijas patēriņš un samazināties lietošanas ilgums.
- Nenovietojiet uz ierīces augšējās virsmas dažādus priekšmetus, jo tas varētu izraisīt bojājumus.
- Neievietojiet ierīcē elektroiekārtas, piemēram, mikserus.
- Neuzglabājiet ierīcē sprādzienbīstamas vielas, piemēram, aerosolus ar viegli uzliesmojošām vielām.
- Pirms ierīces lietošanas tās iekšējās virsmas jānotīra ar pārtikas sodas un remdēna ūdens šķīdumu. Pēc tīrīšanas visas detaļas rūpīgi jānožāvē.
- Lietotāja veikto ierīces tīrīšanu un apkopi nedrīkst veikt bērni, kas jaunāki par 8 gadiem un neatrodas pieaugušo uzraudzībā.
- **BRĪDINĀJUMS!** Neizmantojiet mehāniskas iekārtas vai citus līdzekļus, lai paātrinātu atkausēšanas procesu, izņemot ražotāja ieteiktos.
- **Novietojiet ierīci uz līdzenas vietas labi vēdinātā telpā.**
- Nepakļaujiet ierīci tiešu saules staru iedarbībai.
- Pārliedzinieties, ka ap ierīci ir pietiekami daudz vietas brīvai gaisa cirkulācijai.
- Ierīces aizmugurējām sānu sienām jābūt vismaz 10 cm attālumā no sienas. Virs ierīces jābūt apmēram 30 cm brīvai vietai ventilācijas nolūkā.

UZMANĪBU!

Atveriet ierīci tikai uz īsu laiku, lai ieliktu vai izņemtu pārtikas produktus. Šādi novērsīsiet savainojumus, piemēram, pakļūpot. Bērni var ierīcē ieslēgties (nosmakšanas risks) vai tikt pakļauti dažādiem apdraudējumiem.

Iespējamie bojājumi

- Tikai kvalificēts speciālists drīkst labot ierīci un iejaukties tās darbībā.
- Remonta un iejaukšanās laikā ierīce jāatvieno no elektrotīkla. Izslēdziet drošinātāju vai atvienojiet kontaktdakšu no elektrotīkla.
- Atvienojot ierīci no elektrotīkla, nekad neraujiet elektrības vadu. Satveriet kontaktdakšu un atvienojiet to, viegli pavelkot.



UZMANĪBU! Ugunsbīstamība / Degošs materiāls.

Ražotāja norādījumu neievērošanas dēļ var tikt atteikts garantijas remonts.

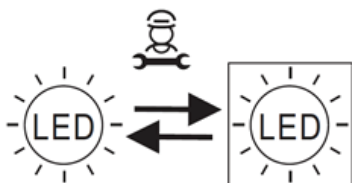

Nomaināms (tikai LED) gaismas avots, ko veic profesionālis.

Šis produkts satur divus F energoefektivitātes klases gaismas avotus.

IERĪCES APRAKSTS

- 1 Ūdens, ledus gabaliņu un sasmalcināta ledus dozators
- 2 Saldētavas durvju nodalījums
- 3 Ledus tvertne
- 4 Saldētavas stikla plaukts
- 5 Saldētavas atvilktnē
- 6 Ledusskapja stikla plaukts
- 7 Ledusskapja atvilktnē
- 8 Ledusskapja durvju nodalījums

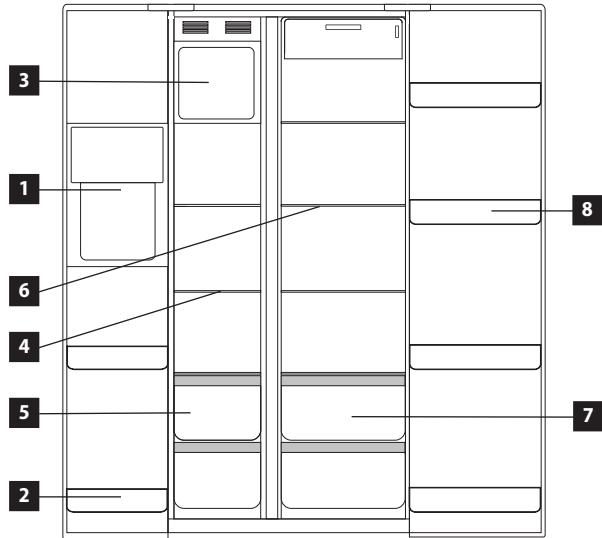

VADĪBAS PANEĻA APRAKSTS

- 1 Superdzesēšanas funkcijas ikona
- 2 Supersaldēšanas funkcijas ikona
- 3 Izslēgta ledus automāta signāllampīņa
- 4 Displejs – saldētavas temperatūras attēlošana
- 5 Displejs – ledusskapja temperatūras attēlošana
- 6 "Filtra nomaiņas" signāllampīņa
- 7 Senora taustiņš, lai iestatītu temperatūru saldētavā
- 8 Senora taustiņš, lai iestatītu temperatūru ledusskapī
- 9 Senora taustiņš, lai ieslēgtu/izslēgtu ledus automātu
- 10 Senora taustiņš, lai bloķētu/atbloķētu vadības paneli
- 11 Ledus gabaliņu dozēšanas taustiņš
- 12 Sasmalcināta ledus dozēšanas taustiņš
- 13 Aukstā ūdens padeves taustiņš

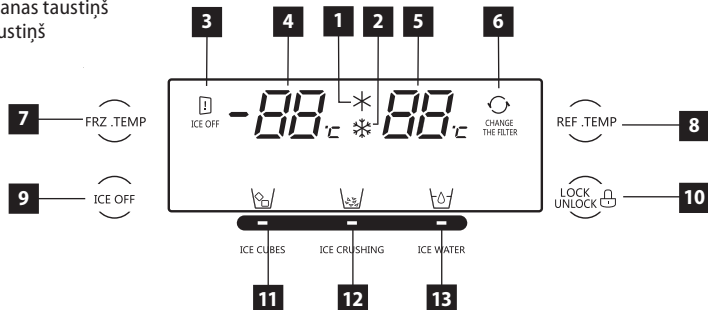

Displejs

Pēc ierīces pievienošanas kontaktligzdā displejs uz noteiktu laiku iedegsies. Pēc tam displejs būs normālā (darba) režīmā. Normālā darba režīmā displejā ir redzama pašreizējā iestatītā temperatūra ledusskapī un saldētavā. Ieslēdzot ierīci pirmo reizi, ierīcei ir rūpnīcas iestatījumi, un temperatūra ledusskapī ir iestatīta uz 5°C, bet saldētavā uz -18°C. Ja 20 sekunžu laikā netiks atvērtas durvis vai veikta cita darbība, vadības panelis tiks nobloķēts un displejs nodzisis. Displejs atkal iedegsies, nospiežot jebkuru pogu vadības panelī vai atverot durvis.

IZMANTOŠANAS PADOMI

- Nav ieteicams ievietot ledusskapī karstu ēdienu vai šķidrums, kas iztvaiko, jo tas palielina mitruma līmeni ledusskapī.
- Ledusskapī ievietojamos pārtikas produktus ir vēlams iepakot vai pārsegt. Pārtikas produktu iepakojšanai iesakām izmantot plastikāta maisiņus, foliju vai ietinamo papīru. Šķidrums jāuzglabā slēgtos konteineros vai pudelēs.
- Saldētavā nav ieteicams ievietot dzērienus stikla pudelēs, jo tie var zemas temperatūras ietekmē saldētavā saplīst.
- kreiz atverot ierīces durvis, ierīces iekšpusē iekļūst silts gaiss, kas ierīcē izraisa spiedienu. Var paiet dažas sekundes, līdz spiediens izlīdzinās un var atvērt durvis.

Lai izvairītos no uzglabātās pārtikas kvalitātes pasliktināšanās, lūdzu, ievērojiet turpmāk minētos norādījumus.

- Neturiet ledusskapja durvis atvērtas ilgāk, nekā tas ir nepieciešams, jo silta gaisa plūsma ievērojami palielina temperatūru ierīces iekšpusē.
- Regulāri tīriet virsmas, kas var nonākt saskarē ar pārtikas produktiem, un ūdens novadīšanas kanālu.
- Uzglabājiet svaigu gaļu un zivis piemērotā vietā, lai nepieļautu saskari ar citiem pārtikas produktiem.

LIETOŠANAS INSTRUKCIJA

Pirms pirmās izmantošanas

Pirms jaunas ierīces izmantošanas higiēnas nolūkos notīriet to ar mitru drāniņu. Nomazgājiet visas noņemamās detaļas siltā ūdenī ar mazgāšanas līdzekli.

Pēc ledusskapja uzstādīšanas atstājiet to vismaz 4–6 stundas bez savienojumu ar elektrotīklu. Tas ļaus nosēsties dzesēšanas sistēmai, kas var tikt traucēta transportēšanas laikā. Pēc tam pievienojiet ledusskapī elektrotīklam un ļaujiet tam 2–3 stundas darboties, lai stabilizētu normālu darba temperatūru. Pēc tam ievietojiet tajā svaigus vai saldētus pārtikas produktus.

Piezīme: Ja pirmās lietošanas (palaišanas) laikā rodas pārrāvums, pirms nākamās ieslēgšanas vai pievienošanas elektrotīklam uzgaidiet vismaz 5 minūtes.

Vadības paneļa atbloķēšana

- Nospiediet sensora taustiņu (10) 3 sekundes, lai atbloķētu vadības paneli.
- Vadības panelis tiek nobloķēts automātiski pēc īsa neaktivitātes brīža, lai novērstu nejaušu esošo temperatūras iestatījumu maiņu ledusskapī vai saldētavā.

Temperatūras iestatīšana ledusskapī

- Nospiediet sensora taustiņu (10) 3 sekundes, lai atbloķētu vadības paneli.
- Nospiežot sensora taustiņu (8), iestatiet temperatūru ledusskapī ar 1 °C soli.
- Ledusskapja temperatūru var regulēt no 8 °C līdz 2 °C vai 2 °C ✕ (Superdzesēšanas funkcijas).
- Lai izslēgtu dzesēšanas kameru, turiet nospiestu sensora taustiņu (8) 5 sekundes. Kad atskan signāls, dzesēšanas kamera ir izslēgta. Ledusskapja temperatūras displejs rāda "--".
- Lai ieslēgtu dzesēšanas kameru, turiet nospiestu sensora taustiņu (8) 5 sekundes. Kad atskan signāls, dzesēšanas kamera ir ieslēgta. Ledusskapja temperatūras displejs rāda temperatūru, kas iestatīta pirms izslēgšanas (noklusējuma vērtība ir 5 °C).

Temperatūras iestatīšana saldētavā

- Nospiediet sensora taustiņu (10) 3 sekundes, lai atbloķētu vadības paneli.
- Nospiežot sensora taustiņu (7), iestatiet temperatūru saldētavā ar 1 °C soli.
- Saldētavas temperatūru var regulēt no -15 °C līdz -23 °C vai -23 °C ❄️ (Supersaldēšanas funkcijas).

Atvērtu ledusskapja durvju brīdinājuma signāls

- Ledusskapis ir aprīkots ar skaņas signālu, kas brīdina par atvērtām ledusskapja durvīm.
- Ja 1 minūte laikā pēc atvēršanas ledusskapja durvis netiks aizvērtas, atskanēs skaņas signāls, kas atkārtosies reizi 10 sekundēs, kamēr ledusskapja durvis netiks pilnībā slēgtas.

NORMĀLAS EKSPLUATĀCIJAS SKAŅAS**Ledus sprakšķēšanas skaņas**

To var izraisīt gaisa paplašināšanās un saraušanās ledusskapī un saldētavā.

Īsi sprakšķi

Tos var dzirdēt, kad ieslēdzas termostats un izslēdzas kompresors.

Kompresora troksnis

Kompresora darbību raksturo ekspluatācijas troksnis. Pēc uzstādīšanas kompresors neilgu laiku var būt nedaudz skaļāks.

Burbuļojoša un plūstoša skaņa

Šī skaņa rodas, kad ledusskapī un saldētavā ieplūst dzesēšanas elements.

Tekoša ūdens skaņa

Šo skaņu izraisa ūdens ieplūšana iztvaikošanas grupē atkausēšanas laikā, un to var dzirdēt visu atkausēšanas procesa laiku.

SAVINOJUMS AR ELEKTROTĪKLU

- Pārliecinieties, ka elektrotīkla spriegums un strāvas aizsardzība atbilst tam spriegumam, kas ir minēts uz tehnisko pamatdatu plāksnītes. Iesakām izmantot atsevišķu kontaktlīdzdas kontūru ar 10 A drošinātāju.
- Izmantojiet tikai iezemētas sienas kontaktrozetes.
- Neizmantojiet rozešu sadalītājus, kā arī savienotājus vai pagarinātājus. Tie var izraisīt pārkaršanas risku.
- Ierīces vada kontaktdakšai jābūt brīvi pieejamai arī pēc ierīces uzstādīšanas.
- Savienojuma izmaiņas drīkst veikt tikai kvalificēts speciālists.
- Ierīces elektrodrošību var garantēt tikai gadījumā, ja ierīces vadu savienotājs ir savienots ar elektrosadales tīkla aizsargvadītāju.
- Ražotājs nav atbildīgs par personām vai priekšmetiem izraisīto kaitējumu, ja trūkst vai ir nepareizi izveidots aizsargsavienojums.
- Elektrības vadam jābūt novietotam tā, lai tas netiktu deformēts vai pārmērīgi liekts.

ŪDENS UN LEDUS DOZATORS





ICE CUBES

ICE CRUSHING

ICE WATER

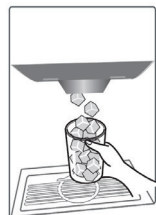
- Pieskarieties taustiņam "ICE CUBES". Kad iedegsies signāllampīņa , nospiediet un turiet ledus iztukšošanas sviru ar stikla trauku, kur sāks krist ledus gabaliņi.



- Pieskarieties taustiņam "ICE CRUSH". Kad iedegsies signāllampīņa , nospiediet un turiet ledus iztukšošanas sviru ar stikla trauku, kur sāks krist sasmalcināts ledus.

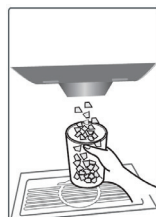

- Pieskarieties taustiņam "ICE WATER". Kad iedegsies signāllampīņa , nospiediet un turiet ledus iztukšošanas sviru ar stikla trauku, kur sāks plūst auksts ūdens.

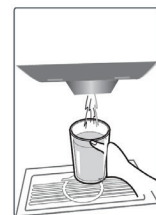

BRĪDINĀJUMS

- Neberiet ledus gabaliņus trauslos traukos, lai izvairītos no ievainojumiem, ko var radīt trauka saplīšana.
- Nepieskarieties ledus dozatora atverei ar pirkstiem, lai nesavainotu rokas ar ledus smalcinātāju.

Pirmo reizi ieslēdzot jaunu ledusskapi, pievērsiet uzmanību šādiem norādījumiem:

- Gatavojot ledus gabaliņus vai sasmalcinātu ledu, vispirms noņemiet siltumizolācijas pārsegu. Pirms nākamās lietošanas vienmēr pārliecinieties, ka pārsegs tiek regulāri noņemts.
- Pirmo reizi ņemot ūdeni no dozatora, nospiediet un turiet ledus dozatora taustiņu un izlaidiet pirmos 1 līdz 2 litrus notekūdeņos, un tikai pēc tam izmantojiet ūdeni dzeršanai.
- Pirmo reizi izmantojot ledus automātu, pirmā ledus gabaliņu partija nav piemērota dzeršanai higiēnas apsvērumu dēļ.

**Drošības norādījumi:**

- Neizmantojiet pārāk dziļus, šaurus vai mikstus traukus un nenovietojiet trauku netālu no ledus dozatora atveres, lai novērstu ledus gabaliņu no atsišanas pret zemi.
- Ievērojiet pareizu attālumu starp trauku un ledus dozatora atveri. Ja tvertnē ir pārāk tuvu ledus dozatora atverei, tas var traucēt ledus izkrišanu. Pēc trauka piepildīšanas vispirms atļaidiet ledus dozatora sviru, lai novērstu ledus gabaliņu izbiršanu uz zemes.
- Uzpildot ledu vai ūdeni, atstājiet trauku zem ledus dozatora atveres vēl 2—3 sekundes pēc ledus iztukšošanas sviras atlaišanas, jo joprojām varētu krist ledus vai tecēt ūdens. Izņemiet trauku tikai tad, kad esat pilnībā drošs, ka ledus vairs nekrīt un ūdens netek.
- Ja izmantojat tikai sasmalcināta ledus funkciju, ledus atvere var aizsērēt ar sasmalcinātu ledu. Izvēloties "Ice cubes" neilgi pēc tam, kad tika izvēlēts "Crushed ice", ledus gabaliņos var parādīties neliels daudzums sasmalcināta ledus.
- Ja ierīce ilgstoši ir izslēgta, ledus tvertnē var izkust, un pēc tam ūdens var ieplūst saldētavas kamerā. Šādā gadījumā izņemiet aukstumkasti un izmetiet ledu, noslaukiet ūdeni no aukstumkastes un saldētavas kameras.

LEDUS AUTOMĀTA UZSTĀDĪŠANA

- eticams izņemt ledus tvertni, iztīrīt to un uzstādīt atpakaļ pirmajā lietošanas reizē vai tad, kad ierīce netiek izmantota ilgu laiku.
- Pirms ledus tvertnes izņemšanas izslēdziet ledusskapi.
- Lai noņemtu ledus tvertni, satveriet to stingri ar abām rokām, viegli paceliet un pēc tam izvelciet ārā.
- Iztīriet, nosusiniet un vēlreiz uzstādiet.
- Atkārtoti uzstādot ledus tvertni, vispirms izlīdziniet apakšdaļu ar vadotnēm abās pusēs, ievietojiet to vadotnēs un pēc tam piespiediet.

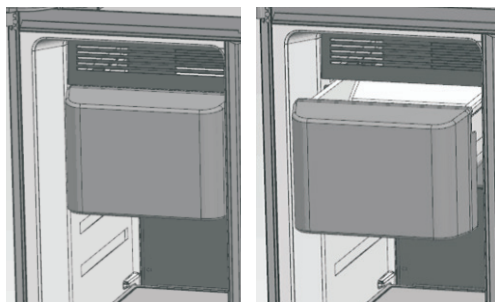

LEDUS AUTOMĀTA IZSLĒGŠANA

- Ja Jums ilgāku laiku nav nepieciešama ledus automāta funkcija, uz laiku izslēdziet to.

Padoms: Tas deaktivizē tikai ledus ražošanas funkciju; atlikušo ledu tvertnē var atstāt, un ūdens sistēma darbojas normāli.

- Nospiediet taustiņu "ICE OFF" 3 sekundes, lai izslēgtu ledus automātu. Pēc tam iedegsies ikona "ICE OFF".
- Pēc ledus automāta izslēgšanas uz vadības paneļa joprojām būs aktīvs taustiņš "ICE CUBES / ICE CRUSH / ICE WATER", neietekmējot ledus/ūdens padeves funkciju.

UZMANĪBU:

- Dažas stundas pirms ledus automāta izslēgšanas ir jāatvieno ledusskapja ūdens sistēma. Pēc ledusskapja izslēgšanas iztukšojiet un iztīriet ledus nodalījumu un pēc tam ievietojiet to atpakaļ.
- Ja ledus ražošanas funkcija ir iespējota un ja aukstumkastē joprojām ir ledus, daži ledus gabaliņi var izkrist automātiskās pārbaudes laikā ledusskapī.

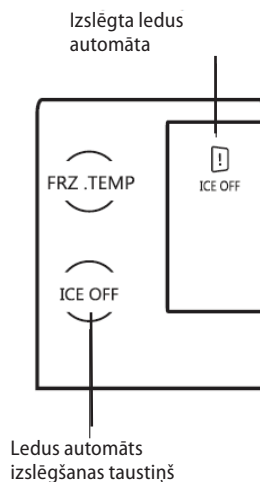

TĪRĪŠANA UN APKOPE

- Pirms apkopes un tīrīšanas atvienojiet ierīces vadu no sienas kontaktligzdas vai izslēdziet ierīces strāvas padeves drošinātāju.
- Putekļi un netīrumi uz sienas aiz ierīces un uz zemes regulāri jātīra, lai nodrošinātu nevainojamu darbību un enerģijas ekonomiju.
- Ledusskapja iekšpuse jātīra atkarībā no tā izmantošanas biežuma, lai novērstu nepatīkamas smakas.
- Viens no smakas izraisītājiem ir arī netīrumi ap blīvēm. Regulāri tīrot ar mitru drāniņu, šīs smakas novērsīsiet.
- Tīrīšanai iesakām izmantot neagresīvus tīrīšanas līdzekļus: vēlams – tīru remdenu ūdeni un mikstu sūkļi vai papīra dvieli.
- Pēc tīrīšanas atstājiet ierīces durvis atvērtas, lai veicinātu dabisku izžūšanu.
- Neizmantojiet tīrīšanai spirtu, acetonu, eļļu, zobu pastu un citus abrazīvus materiālus.
- Nav ieteicams izmantot birstes, raupjas drāniņas vai tērauda sukas.
- Nav ieteicams izmantot verdošu ūdeni, jo tas var sabojāt ierīces daļas.
- Tīrīšanas laikā neiesakām mazgāt ierīci ar ūdens strūklu, jo tā varētu sabojāt siltumizolācijas vai izraisīt noteiktu ierīces elektrokomponentu īssavienojumu.
- Ja vēlaties doties brīvdienās, labāk ļaujiet ledusskapim darboties nepārtraukti un atstājiet tajā pārtiku, ko var uzglabāt īslaicīgi. Lai apturētu ledusskapja darbību, izņemiet visus pārtikas produktus, atvienojiet ledusskapi no barošanas avota, iztīriet ledusskapja iekšpusi un atveriet durvis tā, lai tā iekšpusē neveidotos smakas.
- Dodoties brīvdienās, ieteicams izslēgt ledus ražošanas slēdzi, iztukšot ledus tvertni, aizvērt ūdens vārstu un pārtraukt izmantot ledus ražošanas funkciju.

Piezīme:

Magnētiskais durvju profils ir aprīkots ar elektrisko apsildi, kas novērš kondensāta veidošanos uz magnētiskā profila. Šī ir normāla parādība, kas neietekmē ledusskapja dzesēšanas funkciju tā iekšpusē.

STRĀVAS PADEVES TRAUČĒJUMU GADĪJUMĀ

- Parasti īslaicīgas strāvas padeves pārtraukums būtiski neietekmē temperatūru ledusskapī. Tomēr, ja strāvas padeves traucējumi ir ilgstoši, ir nepieciešams samazināt ledusskapja durvju atvēršanas biežumu un neievietot ledusskapī svaigus pārtikas produktus (tas novērsīs paātrinātu temperatūras paaugstināšanos ledusskapī).
- Ja zināt, ka ir gaidāmi strāvas padeves traucējumi, varat jau iepriekš ieslēgt "Supersaldēšanas" funkciju, lai ilgāk saglabātu iespējami zemu ledusskapja temperatūru.
- Ja strāvas padeves traucējumi ir ilgstoši, jāizņem ledus tvirtne un jāiznīcina ledus gabaliņi, lai novērstu ledus gabaliņus kušanu ūdenī, kas varētu noplūst citās saldētavas kameras daļās.

IERĪCES UZSTĀDĪŠANA

- **Uz bojājumiem, ko izraisa nepareiza uzstādīšana, neattiecas garantija.**
- Par ierīces uzstādīšanu ir atbildīgs pircējs, nevis ražotājs.
- Ražotājs nav atbildīgs par kaitējumu, kas ierīces nepareizas uzstādīšanas dēļ tiek izraisīts cilvēkiem, dzīvniekiem un priekšmetiem.
- Novietojiet ierīci uz līdzenas vietas labi vēdinātā telpā.
- Nepakļaujiet ierīci tiešu saules staru iedarbībai.
- Ierīcei jābūt vismaz 10 cm attālumā no sienas gan aizmugurē, gan sānos. Vīrs ierīces jābūt apmēram 30 cm brīvai vietai ventilācijas nolūkā.
- Nepieciešamības gadījumā, izmantojot regulējamus balstus ierīces apakšdaļā, izlīdziniet iekārtu stabilā un horizontālā stāvoklī.

TRAUCĒJUMU NOVĒRŠANA

Traucējuma apraksts	Iespējamais cēlonis	Risinājums
Ierīce nedarbojas; displejs nedarbojas	Strāvas vads nav pievienots elektriskās strāvas kontaktligzdā.	Pārbaudiet kontaktdakšas savienojumu kontaktligzdā.
	Ir bojāts elektrības vads.	Neieslēdziet ierīci. Sazinieties ar kvalificētu speciālistu vai pilnvarotu servisa centru.
	Bojāta galvenā elektronikas vai vadības elektronika	Sazinieties ar pilnvaroto servisa centru.
Iekārta nevar atdzist.	Dzesēšanas līdzekļa noplūde	Sazinieties ar pilnvaroto servisa centru.
	Aizsērējušas ledusskapja vai saldētavas caurules.	Sazinieties ar pilnvaroto servisa centru.
Kompresors joprojām darbojas	Istabas temperatūra ir augsta	Pārlicinieties, ka ap ierīci ir pietiekami daudz vietas brīvai gaisa cirkulācijai.
	Pārāk daudz ledusskapī un saldētavā ievietotu pārtikas produktu.	Izņemiet dažus pārtikas produktus, kas nedrīkst būt ievietoti ledusskapī.
	Ierīcē atrodas karsti ēdieni vai šķidrumi.	Izņemiet karstos produktus vai šķidrumus no ledusskapja un ļaujiet tiem atdzist.
	Pārāk bieža durvju atvēršana.	Samaziniet durvju atvēršanas laiku.
	Bojāta galvenā elektronikas vai vadības elektronika	Sazinieties ar pilnvaroto servisa centru.

Pārāk liels troksnis	erīce nav uzstādīta uz līdzenas virsmas	zmantojot regulējamus balstus, izlīdziniet ierīci horizontālā stāvoklī.
	Valjīgas kompresora stiprinājuma skrūves	Pievelciet kompresora stiprinājuma skrūves.
Ledusskapī nedeg apgaismojums	Strāvas vads nav pievienots elektriskās strāvas kontaktligzdā.	Pārbaudiet kontaktdakšas savienojumu kontaktligzdā..
	Ledusskapī nedeg apgaismojums	Sazinieties ar pilnvaroto servisa centru.
Ledus izgatavotājs nedarbojas pareizi	Nav ieslēgts ledus automāta slēdzis	Pārbaudiet, vai saldētavas kameras durvis ir aizvērtas vai atvērtas.
	Slēgts ūdens vārsts	Pārbaudiet ūdens padevi un ūdens spiedienu.
	Saldētavas kameras temperatūra ir augsta biežas durvju atvēršanas dēļ	Turiet saldētavu noslēgtu ilgu laiku.
Ūdens noplūde no ledus atveres pirmajā ieslēgšanas reizē	Pirmo reizi ieslēdzot ledusskapi, sistēma veic automātisku pārbaudi	Tā ir automātiska pārbaude, un tā ir normāla darbība.
No dozatora nekrīt ledus	Saldētavas kameras temperatūra ir augsta, vai durvis bieži tiek atvērtas un aizvērtas, tādēļ ledus gabaliņi ledus nodalījumā var salīpt kopā	Izņemiet ledus gabaliņus no aukstumkastes, atvienojiet tos un ielieciet atpakaļ. Ledu, ko nebija iespējams sadalīt, neievietojiet atpakaļ.
	Ledus dozators darbojas nepārtraukti ilgāk par 1 minūti	Uz 5 minūtēm pārtrauciet izņemšanu no dozatora un pēc tam atsāciet dozatora darbu.
	Slēgts ūdens vārsts	Ledus automāts sāks ražot ledu pēc tam, kad ūdens pievads sāk darboties normāli.
	Saldētavas kameras durvis nav aizvērtas	ZPārbaudiet, vai saldētavas kameras durvis ir aizvērtas vai atvērtas.
No dozatora neplūst ūdens	Apkārtējās vides temperatūra ir zemāka par -2 °C	Palieliniet apkārtējās vides temperatūru, lai izvairītos no dozatora augšdaļas apledošanas.
	Ūdens dozators darbojas nepārtraukti 3 minūtes	Ledusskapis nodrošina automātisku pārplūdes aizsardzību; uz brīdi atlaidiet ūdens padeves taustiņu un pēc tam vēlreiz izsūknējiet ūdeni.
Karsts ūdens no dozatora	Ūdens cauruļvadi daļēji atrodas ārpus ledusskapja, tādēļ pirmās ūdens glāzes temperatūra var būt augsta.	Izsūknējiet vairāk nekā vienu glāzi ūdens.
Dozators ir bloķēts	Izkusušais ledus ir uzsalis uz skrūves stieņa	Iztukšojiet ledus uzglabāšanas tvertni, iztīriet to, noslaukiet un ievietojiet vēlreiz. Samaziniet ledus ņemšanas biežumu.

IERICES IZMERI

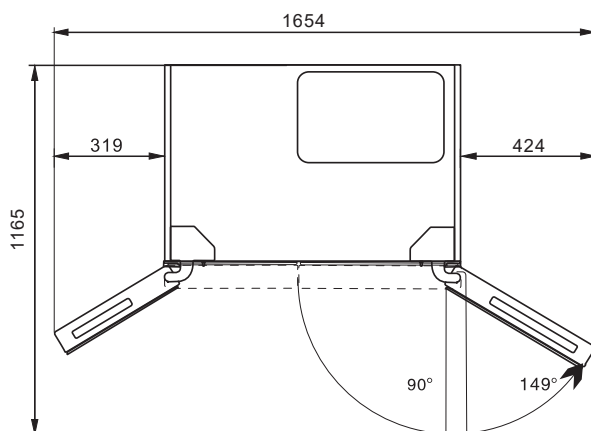
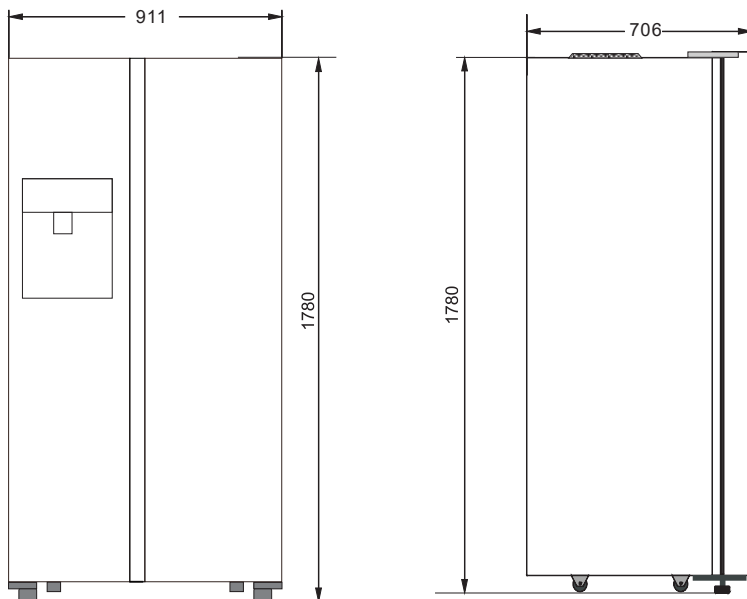

Funkcijas

Ledusskapis

- Ledusskapis ir paredzēts īslaicīgai pārtikas uzglabāšanai. Dzesēšanas kamera ir piemērota, lai uzglabātu augļus, dārzeņus, dzērienus un citus pārtikas produktus, kas paredzēti ātram patēriņam. Pirms ievietošanas ledusskapī pārtikas produktus ieteicams vispirms iepakot.

Ieteicamais pārtikas produktu izvietojums ledusskapja nodalījumos

1. Stikla plaukts: graudaugu produkti, piens utt.
2. Atvilktnē: augļi, dārzeņi utt.
3. Ledusskapja nodalījums: piena produkti, aromātiskie produkti utt.
4. Pudeļu nodalījums: mazi pārtikas iepakojumi u. tml.

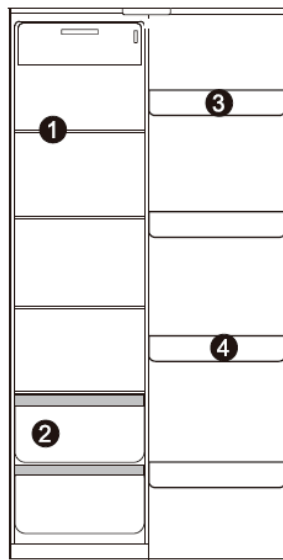

Augļu un dārzeņu atvilktnē

Ledusskapī ir atvilktnē augļiem un dārzeņiem (tā dēvētais "Fresh box"), kas saglabā gaisa mitrumu, kas savukārt nodrošina piemērotus augļu un dārzeņu uzglabāšanas apstākļus.

Nodalījums ledusskapja durvīs

Demontāža:

- Satveriet nodalījumu ar abām rokām abās pusēs. Paspiediet pusi bez izvirsījumiem virzienā uz iekšu (bultiņas virzienā).
- Nemiet vērā, ka, nospiežot pārāk spēcīgi, aizturis nodalījuma malā var atdalīties no iekšējās apdares fiksatora. Pēc tam nodalījumu var izņemt.

Uzstādīšana:

- Turiet nodalījumu abās pusēs ar abām rokām.
- Vispirms piestipriniet fiksatoru uz tās puses, kur atrodas izvirsījums. Pēc tam uzmanīgi piespiediet otru pusi uz iekšu, lai aizturis pareizi nofiksētos.

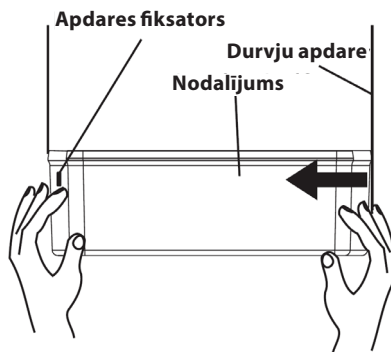

Saldētava

- Saldētavu izmanto pārtikas sasaldēšanai, sasaldētu pārtikas produktu uzglabāšanai un ledus gabaliņu pagatavošanai. Pārtiku saldētavā var uzglabāt ilgstoši.
- Saldētava ir piemērota pārtikas svaiguma uzturēšanai ilglaicīgi. Uzglabājot gaļu, ir ieteicams sagriezt to tādos gabaliņos, ko var ērti izņemt, kā arī atzīmēt iesaldēšanas datumu, lai izvairītos no pārtikas uzglabāšanas termiņa pārsniegšanas.

UZMANĪBU

- Nepieļaujiet ledusskapī novietoto pārtikas produktu, jo īpaši trekna ēdiena, tiešu saskari ar ledusskapja iekšējo apdari. Ja iekšpuse ir ilgstoši netīra ar eļļas vai treknu zupu traipiem, tie uzreiz jānotīra, jo citādi pastāv apdares materiāla degradācijas risks vai pat apdares iekļaušana.

Ūdens filtrs

- Neizmantojiet ledus/ūdens padeves sistēmu vietās, kur ir slikta ūdens kvalitāte vai var rasties ūdens piesārņojums.
- Filtru var iegādāties pēc pārdošanas servisa centrā.
- Filtru ledus automātā var izmantot 180 dienas. Pēc 165 lietošanas dienām sāks mirgot filtra nomaiņas signāllampīņa. Pēc 180 dienām filtra nomaiņas ikona sāks degt nepārtraukti. Tā informē lietotāju, ka filtrs ir jāaizstāj. Pēc filtra nomaiņas nospiediet taustiņu "ICE WATER" vairāk nekā 5 sekundes; filtra nomaiņas ikona izdzisis.

UZMANĪBU:

Ja ledusskapis ilgāku laiku ir dīkstāvē vai ja dzeramajam ūdenim ir neparasta garša, iztīriet visu ūdens sistēmu un dažas minūtes sūknējiet ūdeni no ledus un ūdens dozatora. Ja nepatīkamā smaka vai garša nepazūd, ir nepieciešams nomainīt filtru.

Svarīga informācija par ūdens filtru

- Pirms filtra nomaiņas atvienojiet ledusskapja kontaktdakšu vai izslēdziet galveno slēdzi un atvienojiet ūdens avotu

FILTRA MAIŅA

1. Atskrūvējiet un noņemiet filtru bultiņas virzienā, kas norādīta uz filtra.
2. Ievietojiet jaunu filtru un nostipriniet to.
3. Pēc filtra nomaiņas izsūknējiet nedaudz ūdens no ledus un ūdens dozatora, lai izvadītu gaisu no ūdens sistēmas.
4. Izmetiet notekūdeņu filtru sadzīves atkritumos.

UZMANĪBU: Ūdens filtrs ir paredzēts tikai daļiņām ūdenī, nevis baktērijām vai citiem mikroorganismiem.

TEHNISKĀ APKALPE

UZMANĪBU!

Plašāka mēroga apkopes un remontdarbi, kuriem ir nepieciešama iejaukšanās ierīces iekšpusē, jāveic kvalificētam speciālistam vai servisa centram.

VIDES AIZSARDZĪBA

- Nododiet iepakojuma materiālu un vecās ierīces otrreizējai pārstrādei.
- Ierīču kastes var nodot atkritumu šķirošanas punktos.
- Polietilēna (PE) maisiņus nododiet otrreizējai pārstrādei paredzēto materiālu savākšanas punktā.

Ierīces otrreizējā pārstrāde tās kalpošanas laika beigās



Šī ierīce ir marķēta saskaņā ar Eiropas Parlamenta un Padomes Direktīvu 2012/19/ES par elektrisko un elektronisko iekārtu atkritumiem (EEIA). Simbols uz izstrādājuma vai tā iepakojuma norāda, ka šis izstrādājums nepieder sadzīves atkritumiem. Tas jānogādā elektrisko un elektronisko iekārtu otrreizējās pārstrādes savākšanas punktā. Nodrošinot šā izstrādājuma pareizu iznīcināšanu, tiks novērsta nelabvēlīga ietekme uz vidi un cilvēku veselību, ko var izraisīt nepareiza ierīces iznīcināšana. Iznīcināšana jāveic saskaņā ar noteikumiem par atkritumu apstrādi. Lai iegūtu papildu informāciju par šīs ierīces otrreizēju pārstrādi, lūdzu, sazinieties ar vietējās pašvaldības sadzīves atkritumu iznīcināšanas dienestu vai veikalu, kurā iegādājāties izstrādājumu.

LETEIKUMI UN PADOMI

Pārtikas produktu sasaldēšana un uzglabāšana saldēšanas kamerā

- dziļi sasaldētu pārtikas produktu uzglabāšanai.
- ledus gabaliņu ražošanai.
- ēdiena sasaldēšanai.

Pērkot saldētu pārtiku:

- iepakojums nedrīkst būt bojāts;
- izmantojiet līdz datumam "minimālais derīguma termiņš/izlietot līdz datumam, kas norādīts uz iepakojuma";
- ja iespējams, pēc iespējas ātrāk pārvadājiet dziļi sasaldētus pārtikas produktus izolētā maisiņā un ievietojiet saldētavā.

Saldētu pārtikas produktu uzglabāšana

Uzglabāt -18 °C temperatūrā vai zemākā. Bez vajadzības neatveriet saldētavas nodalījuma durvis.

Svaigu pārtikas produktu sasaldēšana

Sasaldējiet tikai svaigus un nebojātus pārtikas produktus.

Lai saglabātu vislabāko iespējamo uzturvērtību, garšu un krāsu, dārzeņus pirms sasaldēšanas vajadzētu sablanšēt. Baklažāniem, paprikai, cukini un sparģeļiem nav nepieciešama blanšēšana.

Sasaldēšanai ir piemēroti šādi pārtikas produkti:

smalkmaizītes un konditorejas izstrādājumi, zivis un jūras veltes, gaļa, medijuma gaļa, mājputnu gaļa, dārzeņi, augļi, garšaugi, olas bez čaumalām, piena produkti, piemēram, siers un sviests, gatavi ēdieni un pārpalikumi, piemēram, zupas, sautēta gaļa, vārīta gaļa un zivis, kartupeļu ēdieni, suflē un deserti.

Sasaldēšanai nav piemēroti šādi pārtikas produkti:

dārzeņi, kurus parasti ēd neapstrādātus, piemēram, salātlapas vai redīsi, olas ar čaumalām, vīnogas, veseli āboli, bumbieri un persiķi, cieti vārītas olas, jogurts, rūgušpiens, krējums un majonēze.

Ieteicamais saldētu pārtikas produktu uzglabāšanas laiks saldētavas nodalījumā

Šis laiks atšķiras atkarībā no pārtikas produktu veida. Pārtikas produktus, ko sasaldējat, var uzglabāt 1 līdz 12 mēnešus (vismaz -18 °C temperatūrā).

Pārtikas produkti	Uzglabāšanas laiks:
Bekons, piens	1 mēnesis
Maize, saldējums, desiņas, smalkmaizītes, pagatavoti moluski, treknas zivis	2 mēneši
Liesas zivis, vēzveidīgie, pica, pīrādžiņi un smalkmaizītes	3 mēneši
Šķiņķis, smalkmaizītes, cepumi, liellopa gaļas un jēra gaļas karbonāde, mājputnu gaļas gabali	4 mēneši
Sviests, dārzeņi (blanšēti), veselas olas un dzeltenumi, vārīti vēži, maltā gaļa (neapstrādāta), cūkgaļa (neapstrādāta)	6 mēneši
Augļi (žāvēti vai sīrups), olu baltumi, liellopa gaļa (neapstrādāta), vesela vista, jēra gaļa (neapstrādāta), augļu kūkas	12 mēneši

Enerģijas taupīšanas padomi

Atkastejot saldētus pārtikas produktus, tos var ievietot dzesēšanas kamerā, kas uzlabos dzesēšanas kameras dzesēšanas funkciju. Pārlicinieties, ka temperatūras sensors nav pārklāts vai bloķēts ar pārtiku, un uzglabājiet pārtikas produktus pietiekamā attālumā no tā.

Pārtikas produktu uzglabāšana

Ierīce ir aprīkota ar piederumiem, kā parādīts attēlā iepriekš. Izmantojot šo instrukciju, apgūsiet pārtikas produktu pareizu uzglabāšanas veidu. Ja nepieciešams pārtikas produktu uzglabāšanai, stikla plauktus var izņemt.

Piena produkti un olas

Lielākajai daļai iepakoto piena produktu ir "minimālais uzglabāšanas laiks/izlietot līdz datumam, kas norādīts uz iepakojuma".

Uzglabājiet tos ledusskapja nodalījumā un izlietojiet norādītajā laikā.

Sviestu var sabojāt pārtikas produkti ar spēcīgu aromātu, tādēļ vislabāk to uzglabāt noslēgtā traukā.

Olas jāuzglabā ledusskapja nodalījumā.

Sarkanā gaļa

Novietojiet svaigu sarkano gaļu uz šķīvja un pārklājiet ar vaska papīru, pārtikas plēvi vai foliju.

Pagatavotu un neapstrādātu gaļas novietojiet uz atsevišķiem šķīvjiem. Tas novērsīs vārīta produkta sabojāšanu ar neapstrādātas gaļas sulu.

Mājputnu gaļa

Svaigi veseli putni no iekšpuses un ārpusē jānoskalo ar aukstu tekošu ūdeni, jānosusina un jānovieto uz šķīvja. Pārklājiet ar pārtikas plēvi vai foliju.

Tādā veidā jāuzglabā arī mājputnu gaļas gabali. Veselus mājputnus nedrīkst pildīt pirms gatavošanas, jo tas var izraisīt saindēšanos ar pārtiku.

Zivis un jūras veltes

Veselas zivis un fileja jāapstrādā jau to iegādes dienā. Papildu iegādātas zivis nav nepieciešams atdzesēt uz šķīvja, kas pārklātas ar pārtikas plēvi, vaska papīru vai foliju.

Ja plānojat uzglabāt zivis nakti vai ilgāk, jāpievērš īpaša uzmanība ļoti svaigu zivju izvēlei.

Veselas zivis jānomazgā ar aukstu ūdeni, lai noņemtu zviņas un netīrumus, un pēc tam tās jānoslauka ar papīra dvieli. Ievietojiet veselas zivis vai fileju noslēgtā plastmasas maisiņā.

Vēžveidīgos vienmēr uzglabājiet aukstumā. Izlietojiet tos 1–2 dienu laikā.

Iepriekš termiski apstrādāta pārtika un pārpalikumi

Tie jāuzglabā piemērotos noslēgtos traukos, lai pārtikas produktu nesakalstu. Uzglabājiet tikai 1–2 dienas. Sildiet pārpalikumus tikai vienu reizi un tikai līdz brīdim, kad no trauka parādās tvaiks.

Dārzeņi atvilktnē

Dārzeņu atvilktnē ir īpaši piemērota svaigu augļu un dārzeņu uzglabāšanai.

Neuzglabājiet šādus produktus ilgstoši temperatūrā, kas zemāka par 6 °C: citrusaugļus, melones, ananasus, papaiju, marakaju, gurķus, papriku, tomātus. Zema temperatūra izraisa nevēlamas izmaiņas, piemēram, mikstuma bojāšanos, apbrūnēšanu vai paātrinātu sapūšanu. Neatdzesējiet avokado (līdz tie nogatavojas), banānus un mango.

Pārtikas produkts	Novietojums ledusskapī
Sviests, siers	Augšējais durvju nodalījums
Olas	Durvju nodalījums
Augļi, dārzeņi, salātlapas	Augļu un dārzeņu atvilktnē
Gaļa, desa, siers, piens	Apakšējā daļa (apakšējais plaukts vai atvilktnē)
Piena produkti, konservēti pārtikas produkti, konservi	Augšējā daļa (augšējie plaukti)
Dzērieni, pudeles, tūbiņas	Apakšējais durvju nodalījums

ACKNOWLEDGEMENT

Thank you for purchasing the Concept product. We want you to be satisfied with everything we make every day you use it.

Please read the instructions carefully before initial use. You should retain them for future reference. Ensure that anyone using this product is familiar with the instructions.

TABLE OF CONTENT

Technical parameters	Ice maker installation
Important Notice	Switching off the ice maker
Product description	Cleaning and maintenance
Control panel description	Appliance installation
Tips for use	Troubleshooting
Operating Instructions	Dimensions of the appliance
Additional appliance functions	Function
Normal operating sounds	Water filter
Electrical connection	Service
Water and ice dispenser	Environmental Protection

TECHNICAL SPECIFICATIONS	
Energy class	E
Voltage	220–240 V ~ 50 Hz
Defrosting power	210 W
Annual power consumption	312 kWh
Daily power consumption	0,856 kWh
Total volume	556 l
Usable volume (refrigerator/freezer)	372 l / 184 l
Freezing capacity	8 kg / 24 hod.
Freezer accumulation time	6 hod.
Climate class	SN / N / ST / T
Noise level	41 dB (A)
Height	1780 mm
Width	911 mm
Depth	706 mm
Weight	103 kg

The manufacturer reserves the right to make potential technical changes, typographical errors and any differences in the representation without prior notice.

IMPORTANT SAFETY INFORMATION

Upon a delivery of a freestanding refrigerator freezer

- Immediately after delivery, check the package for any damage during shipping.
- Caution! Caution! Some edges of this appliance that are hidden after installation are sharp! Be careful not to injure yourself!
- Do not use the appliance if it has been damaged. Contact the store where you purchased it immediately.
- Remove all the packaging and marketing materials before first use.
- Keep the packaging materials away from children or dispose of them properly.

During installation

- Do not use the appliance in any other way than as described in this manual.
- Make sure the mains voltage and current protection correspond to the values on the rating plate of the appliance.
- This appliance can be used in households and similar places like:
 - kitchen cabinets in shops, offices and other workplaces
 - appliances used in agriculture
 - appliances used by guests in hotels and other areas in a hotel environment
 - appliances used in a Bed and Breakfast environment
- Do not use the appliance if you are barefoot.
- Do not touch the appliance with wet hands.
- Do not touch the cooling parts of the freezer with wet hands. Risk of injury!
- Do not stand or sit on the open door of the appliance.
- Do not allow children or unauthorized people to handle the appliance, use it out of their reach.
- Children should not play with the appliance.
- Pay extra attention if the appliance is used near children.
- Do not allow the appliance to be used as a toy.
- This appliance can be used by children aged 8 years and over. Persons with reduced physical, sensory or mental capabilities, or lack of experience and knowledge, should be supervised or familiarized with the instructions for use of the appliance in a safe way and have been made aware of the risks involved.
- Children 3 to 8 years old are only allowed to insert and remove food from the refrigerator.
- If a malfunction occurs, turn off the appliance and unplug it from the wall outlet.
- When disconnecting the unit from the wall outlet, never pull the power cord, grasp the plug end and disconnect it by removing it from the receptacle.

- Do not immerse the power cord or the plug in water or any other liquid.
- Check the appliance and the power cord for damage regularly.
- Do not switch on the appliance if it has been damaged.
- Do not use the appliance if the door or the door seals are damaged. Call the authorised service centre.
- Do not use any accessories other than those recommended by the manufacturer.
- Do not use accessories with damaged surface treatment or if it has been worn out or has other defects.
- **IMPORTANT!** Before switching on, let the appliance stand still for at least 4–6 hours to settle the refrigerant gases in the compressor after shipping.
- Use the appliance in a room with temperatures between +10 °C and +43 °C.
- Do not place the appliance near heat sources, it may increase its consumption and shorten the service life.
- Do not place any objects on the top of the appliance, as it could damage the appliance.
- Do not place any electrical devices such as mixers and others in the appliance.
- Do not store explosive substances such as aerosol cans with a flammable substance in the appliance,
- Before use, it is necessary to wipe the inside of the appliance with a solution of baking soda dissolved in tepid water. After cleaning, dry all parts thoroughly.
- Cleaning and user maintenance shall not be made by children unless they are older than 8 years and supervised.
- **NOTICE!** Do not use mechanical devices or other means to speed up the defrosting process other than those recommended by the manufacturer.
- **Place the appliance on a flat place in a well-ventilated are.**
- Do not place the appliance under the direct sun shine.
- Make sure there is enough free space around the appliance for free circulation of air.
- The rear and side walls of the appliance should be at least 10 cm away from the wall. There should be a free space of approximately 30 cm above the appliance as it needs to ventilate freely.

Caution!

To avoid injury, open the door only for a short period of time to insert or remove food. Children may lock themselves inside the appliance (risk of suffocation) or be exposed to other dangers.

Possible defects

- Only qualified service technicians should repair or perform maintenance to this appliance.
- During the repairs the appliance must be disconnected from the power. Switch off the circuit breaker or remove the plug from the wall outlet.
- When disconnecting the unit from the wall outlet, never pull the power cord, grasp the plug end and disconnect it by removing it from the receptacle.



Caution! The risk of fire / Flammable materials.

If you fail to follow these instructions, any possible repair cannot be recognized as a warranty repair.

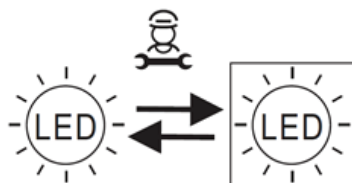

Replaceable (LED only) light source by a professional.
This product contains two light sources of energy efficiency class F.

PRODUCT DESCRIPTION

- 1 Water, ice cubes and crushed ice dispenser
- 2 Freezer door compartment
- 3 Ice container
- 4 Freezer glass shelf
- 5 Freezer drawer
- 6 Refrigerator glass shelf
- 7 Refrigerator drawer
- 8 Refrigerator door compartment

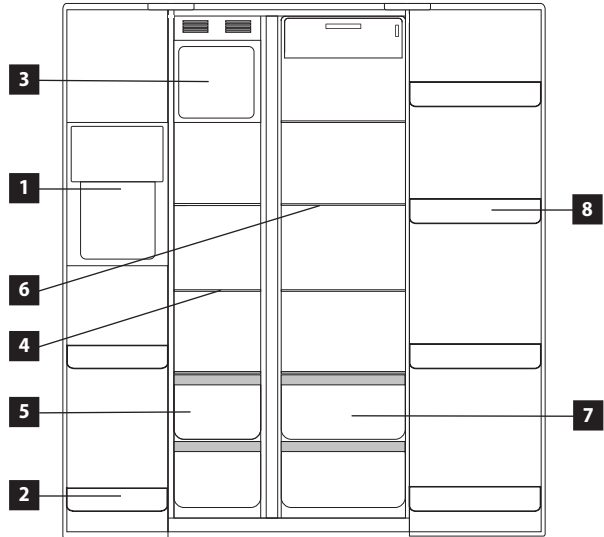

CONTROL PANEL DESCRIPTION

- 1 Super Cool icon
- 2 Super Freeze icon
- 3 Ice maker off indicator light
- 4 Display - temperature inside the freezer
- 5 Display - temperature inside the refrigerator
- 6 "Filter replacement" indicator light
- 7 Sensor button - freezer temperature setting
- 8 Sensor button - refrigerator temperature setting
- 9 Sensor button to turn the ice maker ON/OFF
- 10 Sensor button to unlock the control panel
- 11 Ice cube dispensing button
- 12 Crushed ice dispensing button
- 13 Ice water dispensing button

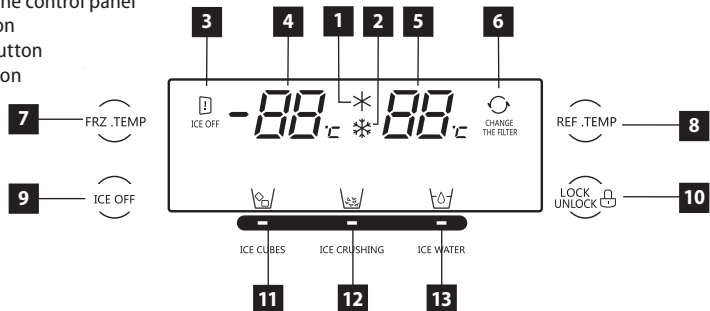

Display

The display lights for some time, when the appliance is connected to the mains. After that the display will switch to the operating mode. In normal operating mode, the current temperature inside the refrigerator and the freezer are displayed. A temperature of 5 °C inside the refrigerator and of -18 °C inside the freezer are set as default.

If the door does not get opened and any other activity is not done within 20 seconds, the control panel gets locked and goes out. The display lights up again when any of the buttons on the control panel is pressed or the door is opened.

TIPS FOR USE

- We do not recommend putting hot food or fluids that are still evaporating inside the refrigerator. It will increase the humidity inside the refrigerator.
- Food intended for refrigerating should be wrapped or covered. It is recommended to use plastic bags, kitchen foil or food paper to wrap food. Liquids should be stored in closed containers or bottles.
- It is also not recommended to put beverages in glass bottles in the freezer, glass can easily rupture due to low temperatures inside the freezer.
- Each time you open the appliance door, a warm air gets inside. That creates an under pressure inside the appliance. It may take a few moments before the pressure gets equalised and it will be possible to open the door easily.

Please follow the instructions below to avoid degrading of stored food.

- Do not open the refrigerator door for longer than necessary, as the supply of warm air significantly increases the temperature inside the appliance.
- Clean surfaces that may be in contact with food and drainage channels regularly.
- Fresh meat and fish should be stored in a suitable place to avoid contact with other foods.

USER MANUAL

Before first use

Before first use you should wipe the outside and inside of the appliance with a damp cloth for hygiene reasons. Wash all removable parts with warm soapy water.

After installing the refrigerator, leave the appliance standstill for at least 4–6 hours before connecting to the mains. It is necessary to allow the cooling gases to set down. Then you can connect the refrigerator to the mains and let it run for 2-3 hours to stabilize a normal operating temperature. Then put fresh or frozen food inside the appliance.

Note: If a power failure occurs during the first run, wait for at least 5 minutes before switching on again or connecting to the mains.

Unlocking the Control Panel

- Press and hold the sensor button (10) for 3 seconds to unlock the control panel.
- The control panel gets locked automatically after a short period of inactivity to prevent accidental resetting of the temperatures.

Setting the Temperature of Refrigerator Zone

- Press and hold the sensor button (10) for 3 seconds to unlock the control panel.
- Use the sensor button (8) to adjust the temperature inside the refrigerator by 1 °C steps.
- The temperature of the refrigerator zone can be set between 8 °C and 2 °C or 2 °C \times (Super Cool)
- Press and hold the sensor button (8) for 5 seconds to switch off the cooling chamber. When the tone sounds, the cooling chamber is switched off. The refrigerator temperature display shows "--".
- Press and hold the sensor button (8) for 5 seconds to switch on the cooling chamber. When the tone sounds, the cooling chamber is switched on. The refrigerator temperature display shows the temperature set before switching off (the default value is 5 °C).

Setting the Temperature of Freezer Zone

- Press and hold the sensor button (10) for 3 seconds to unlock the control panel.
- Use the sensor button (7) to adjust the temperature inside the freezer by 1 °C steps.
- The temperature of the freezer zone can be set between -15°C and -23°C or -23°C ❄️ (Super Freeze).

Door Open Alarm

- The refrigerator is equipped with a sound alarm which is triggered every time the door gets opened.
- If the door does not get closed within 1 minute from opening, a beep sounds will occur every 10 second until the door is completely closed.

REGULAR OPERATING NOISE**Ice crackling**

It can be caused by expanding and shrinking of the air inside the refrigerator and freezer.

Short cracking

It can be heard when the thermostat turns on and off the compressor.

Noise of the compressor

Running compressor produces noise. After the installation of the appliance, the compressor may be a little louder for a short time.

Bubbling and flowing

This sound is generated when the refrigerant is flowing through the appliance pipes.

Sound of running water

Water flows into the evaporator groove during the defrosting process and it is audible throughout the defrosting process.

CONNECTION TO THE MAINS

- Make sure the mains voltage and current protection correspond to the values on the rating plate of the appliance. We recommend using a separate outlet with a 10 A circuit breaker.
- Only use grounded sockets.
- Do not use multiple sockets, plugs and extension cords. There is a risk of overheating.
- The plug of the power cord on the appliance must be freely accessible even after the installation.
- Changes in a connection may only be performed by a qualified professional.
- Electrical safety of the appliance can be guaranteed only if the protective terminal of the appliance is connected to the protective conductor of the mains.
- The manufacturer bears no responsibility for damage to persons or property as a result of missing or bad protective connection.
- The power cord must be positioned in a way that it is not deformed or excessively bent.



WATER AND ICE DISPENSER



ICE CUBES

ICE CRUSHING

ICE WATER

- Touch the "ICE CUBES" button; When the indicator light  comes on, press and hold the ice dispensing lever with a glass cup, then the ice cubes will be dispensed.
- Touch the "ICE CRUSHING" button; When the indicator light  comes on, press and hold the ice dispensing lever with a glass cup, then the crushed ice will be dispensed..
- Touch the "ICE WATER" button; When the indicator light  comes on, press and hold the ice dispensing button with a glass cup, then the ice water will be dispensed.

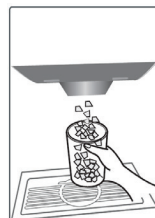

NOTICE

- To prevent injury due to possible breakage of the container, do not collect ice cubes in fragile containers.
- Do not touch the ice outlet with your fingers to avoid injuring your hands with the ice crusher.

When turning a new refrigerator on for the first time, pay attention to the following:

- When removing ice cubes or crushed ice, first remove the thermal insulation cover; make sure regularly that the cover is removed when using the dispenser.
- The first time you take water from the dispenser, press and hold the ice dispensing button and drain the first 1 to 2 litres of water into the drain before using water for drinking;
- When using the ice maker for the first time, the first batch of ice cubes is not suitable for consumption in terms of hygiene.

**Other safety precautions:**

- Do not use too deep, narrow or soft containers and do not place the container near the ice dispenser outlet to prevent ice cubes from bouncing onto the ground;
- Maintain the correct distance between the container and the ice dispenser outlet; if the container is too close to the ice dispenser outlet, it may prevent ice from falling out. After filling the container, first release the ice dispensing lever to prevent ice cubes from spilling on the ground.
- When taking ice or water, leave the container under the ice dispenser outlet for 2 to 3 seconds after releasing the ice dispensing lever, as ice may still fall or water may leak at that time. Only remove the container after making sure that no ice or water is coming out.
- If you use only the crushed ice function, the ice outlet may be clogged with crushed ice; if you select "Ice cubes" just after selecting "Crushed ice", a bit of crushed ice may appear in the ice cubes.
- If the appliance is turned off for a long time, the ice in the container can melt and the water thus formed can then leak into the freezing compartment. In that case, remove the freezer box and dispose of ice, wipe the water out of the freezer box and the freezer compartment.

INSTALLING THE ICE MAKER

- We recommend that you remove the ice container, clean it, and reinstall it when first used or when not in use for a long time.
- Turn off the refrigerator before removing the ice container.
- To remove the ice container, grasp it firmly with both hands, lift it slightly, and then pull it out.
- Clean, dry, and then reinstall it.
- To reinstall the ice container, first align the bottom with the rails on both sides, insert into the rails, and then push.

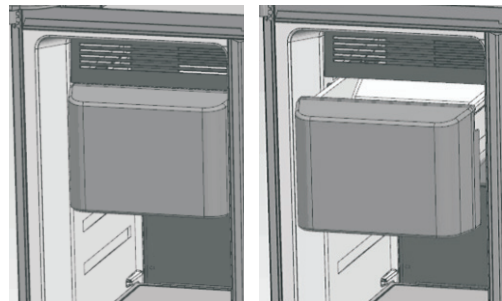

TURNING OFF THE ICE MAKER

- If you do not need the ice maker function for a long time, turn it off temporarily;

Tip: This deactivates only the ice making function; the remaining ice can be left in the ice container and the water system is functioning normally.

- Press the "ICE OFF" button for 3 seconds to turn off the ice maker, then the ICE OFF icon lights up.
- After turning off the ice maker, the "ICE CUBES / ICE CRUSH / ICE WATER" button is still active on the control panel, without affecting the ice/water dispensing function.

CAUTION:

- Before turning off the ice maker, you must disconnect the refrigerator water system several hours in advance. After turning off the refrigerator, empty and clean the ice container and then reinsert it.
- If the ice making function is enabled and there is still ice in the freezer box, some ice may fall out during the automatic refrigerator check.

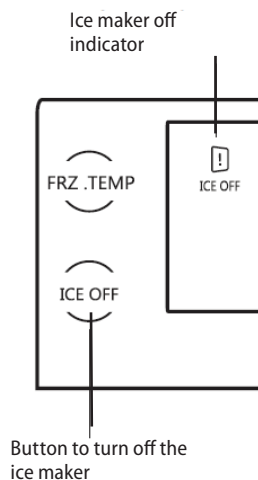

CLEANING AND MAINTENANCE

- Disconnect the power cord from the wall outlet or switch off the circuit breaker of the appliance before cleaning and maintenance.
- Dust and dirt on the appliance on the wall and on the ground should be regularly cleaned for trouble-free operation and energy savings.
- The inside of the refrigerator should be cleaned according to the frequency of use to avoid unpleasant odours.
- One source of odour can also be dirt deposits around the sealing. Regular cleaning with a damp cloth prevents these unpleasant odours.
- For cleaning, we recommend using non-aggressive products, preferably clear lukewarm water along with a soft sponge or paper towel.
- When the cleaning is done, let the appliance open to dry out naturally.
- For cleaning, we do not recommend cleaning agents such as alcohol, acetone, oil, toothpaste or any other abrasive products.
- We do not recommend rough brushes, hard wipes or steel brushes.
- We do not recommend using boiling water as it may cause damage to the appliance.
- We do not recommend cleaning the appliance with a stream of water that could interfere with the insulation or cause a short circuit of some electronic components of the appliance.
- If you want to go on holiday, rather let the refrigerator work continuously and leave food in it that can be stored for a short time. If you want to turn the refrigerator off, remove all food, disconnect the refrigerator from the power supply, clean the inside of the refrigerator and open the door to prevent odour formation.
- When going on holiday, it is recommended to turn off the ice maker switch, empty the ice container, close the water valve and stop using the ice maker function.

Note:

The magnetic door strip is electrically heated to prevent water condensing on it. Water condensing is a normal phenomenon that does not affect the refrigeration functionality.

INSTALLATION OF THE APPLIANCE

- **Defects caused by improper installation are not covered by the warranty.**
- Installation is the responsibility of the customer not the manufacturer.
- The manufacturer bears no responsibility for damage caused to people, animals or property due to incorrect installation.
- Place the appliance on a flat place in a well-ventilated area.
- Do not place the appliance under the direct sun shine.
- The appliance should be placed at least 10 cm from the wall at the back and both sides. There should be a free space of approximately 30 cm above the appliance as it needs to ventilate freely.
- If necessary, use the adjustable feet at the bottom of the appliance to align the appliance in a horizontally stable position.

TROUBLESHOOTING

Defect description	Possible cause	Solution
The appliance does not work; non-functioning display	The power cord plug is not plugged in the wall outlet.	Check the connection of the cord.
	Damaged power cord	Do not connect the appliance into the mains. Contact a qualified expert or an authorised service.
	Faulty main electronics or control electronics	Contact an authorized service centre.
The appliance cannot lower the temperature	Cooling fluids leakage	Contact an authorized service centre.
	Clogged refrigerator or freezer piping	Contact an authorized service centre.
The compressor is still running	Room temperature is high	Ensure that there is enough space around the appliance for free air circulation.
	Too many items stored in the refrigerator and freezer	Remove some of the items that do not have to be stored in the appliance.
	Hot meals or liquids are placed inside the refrigerator	Remove all hot meals and liquids from the appliance and let it cool down.
	Door gets opened too frequently	Do not open the door so often.
	Faulty main electronics or control electronics	Contact an authorized service centre.
Too much noise	The appliance is not levelled properly	Use the adjustable feet to align the appliance to a horizontal and stable position.
	Loose screws securing the compressor	Tighten the screws.
The light inside the refrigerator does not light up	The power cord plug is not plugged in the wall outlet.	Check the connection of the cord.
	The light in the refrigerator is damaged	Contact an authorized service centre.

The ice maker does not operate normally	The ice maker switch is not on	Check whether the freezer compartment door is closed or ajar
	Water valve closed	Check water supply and water pressure
	Freezer compartment temperature is high due to frequent door opening	Leave the freezer closed for a longer time
Water leakage from the ice outlet when first turned on	When the refrigerator is turned on for the first time, the system performs an automatic check	This is an auto-check action and it is normal.
No ice comes out of the dispenser	Freezer compartment temperature is high or the door is often opened and closed, the ice cubes in the ice container may join together	Remove the ice cubes from the freezer box, break them and then put them back. Do not put the ice that failed to break back in
	The ice dispenser runs continuously for more than 1 minute	Stop using the dispenser for 5 minutes and then restart the dispenser
	Water valve closed	The ice maker will start to produce ice after the water connection starts functioning normally
	The freezer compartment door is not closed	Check whether the freezer compartment door is closed or ajar
No water flows from the dispenser	The ambient temperature is below -2 °C	Increase the ambient temperature to prevent icing on the dispenser neck
	The water dispenser runs continuously for 3 minutes	The refrigerator provides automatic overflow protection, release the water dispensing button for a moment and then dispense the water again
Teplá voda z dávkovače	The water pipe is located partly outside the refrigerator, the temperature of the first cup of water may be high.	Dispense more than one glass of water
The dispenser is blocked	The melted ice is frozen on the screw rod	Empty the ice storage container, clean it, wipe it off and reinsert it. Reduce the frequency of ice dispensing

APPLIANCE DIMENSIONS

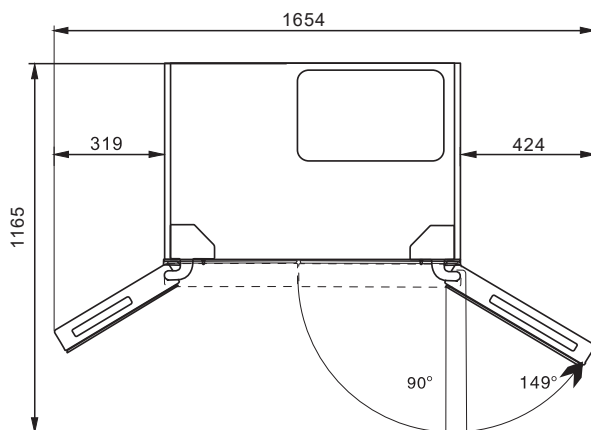
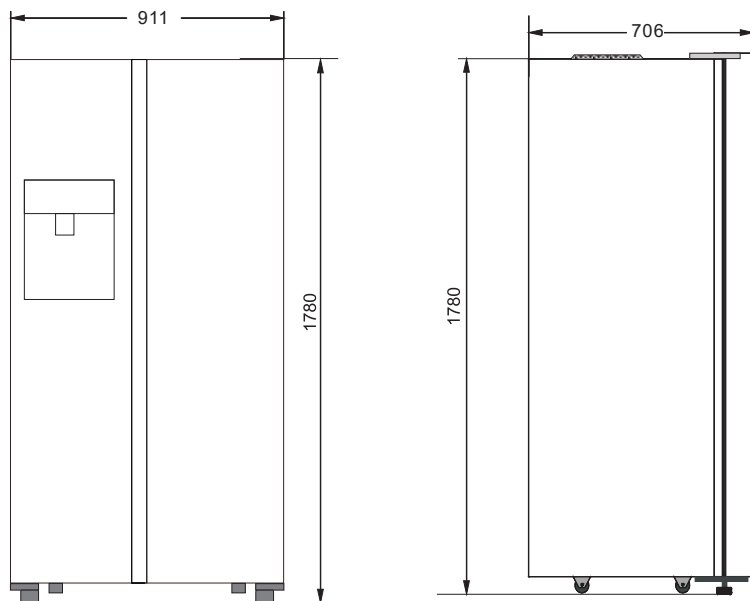

Function

Refrigerator

- The refrigerator is designed for short-term storage of food. The refrigeration chamber is suitable for storing fruits, vegetables, beverages and other food intended for direct consumption. It is recommended to pack the food first and then place it in the refrigerator.

Recommended food distribution according to the sections in the refrigerator

1. Glass shelf: cereal food, milk, etc.
2. Drawer: fruits, vegetables, etc.
3. Refrigerator compartment: dairy products, aromatic food, etc.
4. Bottle compartment: small food package, etc.)

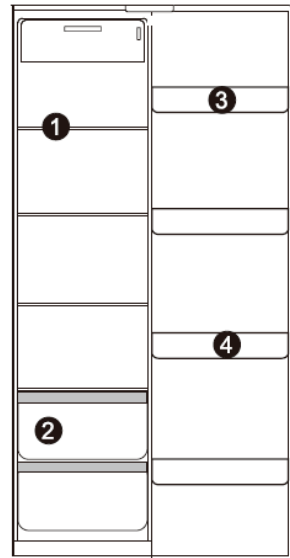

Fruit and vegetable drawer

The refrigerator has a fruit and vegetable drawer (the so-called Fresh box), which retains air humidity, thus ensuring appropriate storage conditions for fruits and vegetables.

Compartment in the refrigerator door

Removal:

- Hold the compartment with both hands on both sides. Push inwards from the side without the protrusion (in the direction of the arrow).
- Keep in mind that when pressed firmly, the latch on the edge of the compartment will detach from the groove of the inner lining. The compartment can then be removed.

Installation:

- Hold the compartment with both hands on both sides.
- First put the latch on the side with the protrusion. Then gently push the other side inwards until the latch clicks into place.

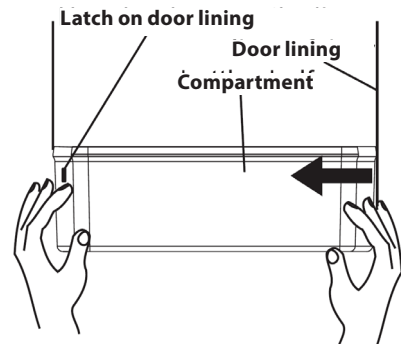

Freezer

- The freezer is used for freezing food, storing deep-frozen food and making ice cubes. You can use it to store food for a long time.
- The freezer is suitable for keeping food fresh for a long time. When storing meat, it is recommended to cut the meat into pieces that can be easily removed and to mark the date of freezing in order to prevent the shelf life of the food being exceeded.

Freezer chamber drawer

- In the upper drawer of the freezer you can freeze and store large foods, the lower drawer is mainly used for storing already frozen food.

CAUTION

- Avoid direct contact of foods, especially fatty ones, which are stored in the refrigerator, with the refrigerator inner lining. If the interior is contaminated by stains of oil or greasy soups for a long time, it must be cleaned immediately, otherwise there is a risk of degradation of the lining material and, ultimately, a risk of cracking of the lining.

WATER FILTER

- Do not use the ice/water dispensing system in areas where water quality is poor or water contamination may occur.
- The filter can be purchased at an after-sales service centre.
- The filter in the ice maker can be used for 180 days. After 165 days of use, the filter replacement indicator light starts flashing. After 180 days, the filter replacement indicator light lights up permanently. This notifies the user that the filter needs to be replaced. After replacing the filter, press the "ICE WATER" button for more than 5 seconds, the filter replacement indicator light will go out.

CAUTION:

If the refrigerator is idle for a long time or if the drinking water has an unusual taste, clean the entire water system and dispense the water from the ice and water dispenser for a few minutes. If the unpleasant odour or taste persists, the filter must be replaced.

Important information about the water filter:

- Before replacing the filter, you must disconnect the refrigerator's power plug or turn off the power switch and disconnect the water supply.

REPLACING THE FILTER

1. Unscrew and remove the filter in the direction of the arrow marked on the filter
2. Insert and tighten the new filter
3. After replacing the filter, dispense some water from the ice and water dispenser to remove air from the water system
4. Dispose of the waste filter directly into the mixed waste

CAUTION:

The water filter is aimed specifically at the particles in the water, not at the bacteria or other micro-organisms.

SERVICE CENTRE

CAUTION!

Extensive maintenance or repair, which requires access to internal parts of the product, has to be performed by a qualified service centre.

ENVIRONMENTAL PROTECTION

- Prefer recycling of packaging materials and old appliances.
- Packaging materials may be disposed of as sorted waste.
- Dispose the plastic bags made of polyethylene (PE) of as sorted waste.

Recycling of the appliance at the end of its lifespan:



This appliance is labelled in accordance with European Directive 2012/19/EU concerning used electrical and electronic appliances (waste electrical and electronic equipment - WEEE). The symbol on the product or its packaging indicates that this product may not be treated as household waste. It is necessary to take it to a container park for the recycling of electrical and electronic equipment. By ensuring the correct disposal of this appliance you will help prevent potential negative consequences to the environment and human health, which could otherwise result from inappropriate disposal of this product. Disposal must be performed in accordance to the regulations for waste disposal. For more detailed information about recycling of this appliance see the authorized local office or service for household waste disposal or the shop, where you purchased the appliance.

RECOMMENDATIONS AND TIPS

Freezing and storing foods in the freezer compartment

- to preserve deep-frozen foods.
- to make ice cubes.
- to freeze food.

When buying frozen foods

- The packaging must not be damaged.
- Use according to the "best before date / use by date on packaging".
- If possible, transport deep-frozen foods in an insulated bag as quickly as possible and place them in the freezer.

Storage of frozen foods

Store at -18 °C or below. Do not open the door of the freezer compartment unnecessarily.

Freezing fresh foods

Freeze only fresh and undamaged foods.

To preserve the best possible nutritional value, taste and colour, vegetables should be blanched before freezing. Aubergines, peppers, courgettes and asparagus do not require blanching.

The following foods are suitable for freezing:

Pies and pastries, fish and seafood, meat, game meat, poultry, vegetables, fruits, herbs, shell-less eggs, dairy products, such as cheese and butter, prepared meals and leftovers, such as soups, stews, cooked meat and fish, potato dishes, soufflés and desserts.

The following foods are not suitable for freezing:

Types of vegetables that are usually consumed raw, such as lettuce or radishes, shell eggs, grapes, whole apples, pears and peaches, hard-boiled eggs, yoghurt, curdled milk, sour cream and mayonnaise.

Recommended storage times for frozen foods in the freezer compartment

These times vary depending on the type of food. Foods that you freeze can be preserved for 1 to 12 months (at least at -18 °C).

Food	Storage time
Bacon, milk	1 month
Bread, ice-cream, sausages, pies, pre-prepared shellfish, fatty fish	2 months
Low fat fish, crustaceans, pizza, mince pies and scones	3 months
Ham, pies, biscuits, beef and lamb chops, poultry pieces	4 months
Butter, vegetables (blanched), whole eggs and yolks, cooked crayfish, minced meat (raw), pork (raw)	6 months
Fruits (dried or as a syrup), egg whites, beef (raw), whole chicken, lamb (raw), fruit pies	12 months

Energy saving tips

When defrosting frozen foods, you can put them in the refrigeration chamber, which will help in cooling the refrigeration chamber.

Make sure that the temperature sensor is not covered or blocked by foods and place the foods at a sufficient distance from it.

Storage of foods

Your appliance is equipped with the accessories as shown in the picture above. These instructions will help you to correctly store food. The glass shelves can be removed if necessary.

Dairy foods and eggs

Most packaged dairy foods have a "best before date / use by date on packaging".

Store them in the refrigerator compartment and use them within the specified period.

Butter can be contaminated by strongly flavoured foods, so it is best to store it in a sealed container.

Eggs should be stored in the refrigerator compartment.

Red meat

Place the fresh red meat on a plate and cover it loosely with wax paper, plastic packaging or foil.

Store cooked and raw meat on separate plates. This will prevent contamination of the cooked product with the juices from the raw meat.

Poultry

Fresh whole poultry should be rinsed inside and out with cold running water, dried and placed on a plate. Cover it loosely with plastic packaging or foil.

Poultry cuts should also be stored in this way. Whole poultry should never be stuffed before cooking, otherwise there is a risk of food poisoning.

Fish and seafood

Whole fish and fillets should be processed on the day of purchase. It is not required to refrigerate the additional purchase on a plate loosely covered with plastic, waxed paper or foil.

If you plan to store fish overnight or longer, take special care to select very fresh fish.

Whole fish should be rinsed with cold water to remove loose scales and debris and then dried with paper towels. Place whole fish or fillets in a sealed plastic bag.

Always keep shellfish in a cool place. Consume it within 1-2 days.

Pre-cooked foods and leftovers

These should be stored in suitable containers with covers in order to prevent the food from drying out. Store for 1-2 days only. Reheat leftovers only once and only until steam begins to rise from the food.

Vegetable drawer

The vegetable drawer is the optimal place to store fresh fruits and vegetables.

Be careful not to store these fruits at temperatures below 6 °C for long periods of time: Citrus fruits, melons, pineapple, papayas, passion fruit, cucumber, peppers, tomatoes.

Undesirable changes occur at low temperatures, such as flesh softening, browning or accelerated decay.

Do not refrigerate avocados (until ripe), bananas and mangoes.

Food	Location in the refrigerator
Butter, cheese	Upper door compartment
Eggs	Door compartment
Fruits, vegetables, salad	Fruit and vegetable drawer
Meat, sausages, cheese, milk	Lower section (bottom shelf or drawer)
Dairy products, canned foods, cans	Upper section (top shelves)
Drinks, bottles, tubes	Lower door compartment

- CZ** Seznam servisních míst
- SK** Zoznam servisných stredísk
- PL** Wykaz punktów serwisowych

Česká republika

Název	Ulice	PSČ	Město	Telefon	E-mail
Jindřich Valenta CONCEPT	Vysokomýtská 1800	565 01	Choceň	+420 465 471 400	servis@my-concept.cz

Slovenská republika

Názov	Ulica	PSČ	Mesto	Telefón	E-mail
CONCEPT Slovensko s.r.o.	Hurbanova 1563/23	911 01	Trenčín	+421 326 583 465	info@my-concept.sk

Polska

Nazwa	Ulica	Kod	Miasto	Telefon	E-mail
CONCEPT POLSKA sp. z o.o.	Ostrowskiego 30	53-238	Wrocław	+48 713 390 444	servis@my-concept.pl

concept

CZ

Jindřich Valenta – Concept

Vysokomytská 1800, 565 01 Choceň

Tel. +420 465 471 400

www.my-concept.cz

SK

CONCEPT Slovensko s.r.o.

Hurbanova 1563/23, 911 01 Trenčín

Tel.: +421 326 583 465

www.my-concept.sk

PL

CONCEPT POLSKA sp. z o.o.

Ostrowskiego 30, 53-238 Wrocław

Tel.: +48 713 390 444

www.my-concept.pl

LV

Verners VT Ltd.

Piedrujas iela 5a, Riga, Latvia

Tel. +371 67021021

e-pasts: info@verners.lv, www.verners.lv