



MSB2057D-B

SQ	Udhëzimet për përdorim Mikrovalë	2
HR	Upute za uporabu Mikrovalna pećnica	19
CS	Návod k použití Mikrovlnná trouba	36
NL	Gebruiksaanwijzing Magnetron	53
EN	User Manual Microwave Oven	71
ET	Kasutusjuhend Mikrolaineahi	88
FR	Notice d'utilisation Four à micro-ondes	105
DE	Benutzerinformation Mikrowellenofen	124
EL	Οδηγίες Χρήσης Φούρνος μικροκυμάτων	144
LV	Lietošanas instrukcija Mikroviļņu krāsns	163
LT	Naudojimo instrukcija Mikrobangų krosnelė	180
МК	Упатство за ракување Микробранова печка	198
PL	Instrukcja obsługi Kuchenka mikrofalowa	217
PT	Manual de instruções Forno microondas	236
RO	Manual de utilizare Cuptor cu microunde	255
SR	Упутство за употребу Микроталасна пећница	273
SK	Návod na používanie Mikrovlnná rúra	292
SL	Navodila za uporabo Mikrovalovna pečica	310
ES	Manual de instrucciones Horno de microondas	327

PËR REZULTATE PERFEKTE

Faleminderit që keni zgjedhur këtë produkt AEG. Ne e kemi krijuar atë për t'ju ofruar performancë të përsosur për shumë vite, me teknologji novatore që ndihmojnë në thjeshtimin e jetës - veçori që mund të mos i gjeni në pajisjet e zakonshme. Kushtojini pak minuta leximit për ta shfrytëzuar sa më mirë.

Vizitoni faqen tonë të internetit për:



Të marrë këshilla mbi përdorimin, broshura, informacion rreth zgjidhjes së problemeve, shërbimit dhe riparimit

www.aeg.com/support



Regjistroni produktin për shërbim më të mirë:

www.registeraeg.com



Blini aksesore, pjesë konsumi dhe pjesë origjinale këmbimi për pajisjen:

www.aeg.com/shop

KUJDESI DHE SHËRBIMI NDAJ KLIENTIT

Përdorni gjithmonë pjesë këmbimi origjinale.

Kur kontaktoni Qendrën tonë të Autorizuar të Shërbimit, sigurohuni që të keni në dispozicion të dhënat e mëposhtme: Modeli, PNC, numri serial.

Ky Informacioni mund të gjendet në pllakën e klasifikimit.

 Paralajmërim / Të dhëna rreth sigurisë dhe kujdesit

 Të dhëna të përgjithshme dhe këshilla

 Të dhëna rreth ambientit

Rezervohet mundësia e ndryshimeve.

PËRMBAJTJA

1. INFORMACIONI I SIGURISË.....	2
2. UDHËZIMET PËR SIGURINË.....	6
3. INSTALIMI.....	7
4. PËRSHKRIM I PRODUKTIT.....	9
5. PËRPARA PËRDORIMIT TË PARË.....	10
6. PËRDORIMI I PËRDITSHËM.....	11
7. PROGRAMET AUTOMATIKE.....	14
8. PËRDORIMI I AKSESORËVE.....	15
9. FUNKSIONET SHITESË.....	16
10. UDHËZIME DHE KËSHILLA.....	16
11. KUJDESI DHE PASTRIMI.....	17
12. ZGJIDHJA E PROBLEMEVE.....	17
13. ÇËSHTJE QË LIDHEN ME AMBIENTIN.....	18

1. INFORMACIONI I SIGURISË

Përpara instalimit dhe përdorimit të pajisjes, lexoni me kujdes udhëzimet e ofruara. Prodhuesi nuk është përgjegjës për

lëndimet apo dëmet si rezultat i instalimit apo përdorimit të papërshtatshëm. Gjithmonë mbajini udhëzimet në një vend të sigurt dhe ku mund të arrihen lehtë për t'iu referuar në të ardhmen.

1.1 Siguria e fëmijëve dhe personave vulnerabël

PARALAJMËRIM!

Rrezik mbytjeje, plagosjeje ose gjymtimi të përhershëm.

- Kjo pajisje mund të përdoret nga fëmijë të moshës 8 vjeç e sipër dhe persona me aftësi të kufizuara fizike, ndijimesh ose mendore ose që nuk kanë eksperiencë dhe njohuri, nëse këta mbahen nën mbikëqyrje ose udhëzohen për përdorimin e sigurt të pajisjes dhe i kuptojnë rreziqet e përdorimit. Fëmijët nga nën 8 vjeç dhe personat me aftësi të kufizuara shumë të theksuara dhe komplekse duhet të mbahen larg nga pajisja, përveçse kur mbahen nën monitorim të vazhdueshëm.
- Fëmijët duhet të monitorohen për t'u siguruar se nuk luajnë me pajisjen.
- Mbajeni të gjithë paketimin larg nga fëmijët dhe hidheni atë siç kërkohet.
- PARALAJMËRIM: Pajisja dhe pjesët e saj të arritshme nxehen gjatë përdorimit. Mbajini fëmijët dhe kafshët shtëpiake larg pajisjes gjatë kohës që ajo është në përdorim dhe kur ftohet.
- Nëse pajisja ka një mekanizëm për sigurinë e fëmijëve, ai duhet aktivizuar.
- Fëmijët nuk duhet të kryejnë pastrimin dhe mirëmbajtjen e pajisjes pa mbikëqyrje.

1.2 Siguria e përgjithshme

- Kjo pajisje përdoret vetëm për gatim.
- Kjo pajisje është krijuar për përdorim shtëpiak në ambient të brendshëm.

- Kjo paisje mund të përdoret në: zyra, dhoma hoteli, dhoma bujtine, dhoma hoteli rural, si dhe në vende të ngjashme ku përdorimi nuk tejkalon (mesatarisht) nivelet e përdorimit shtëpiak.
- PARALAJMËRIM: Pajisja dhe pjesët e saj të arritshme nxehen gjatë përdorimit. Duhet të keni kujdes që të shmangni prekjen e elementeve ngrohëse.
- Përdorni gjithmonë doreza furre për të hequr ose për të futur aksesoret ose enët për furrë.
- Mos përdorni pastrues me avull për të pastruar pajisjen.
- Përpara se të kryeni shërbim mirëmbajtjeje, çaktivizoni pajisjen dhe hiqni spinën nga priza.
- Për të shmangur rreziqet elektrike, nëse kabloja e energjisë elektrike është e dëmtuar, ajo duhet ndërruar nga prodhuesi, qendra e autorizuar e shërbimit ose persona me kualifikim të ngjashëm.
- Mos e përdorni pajisjen me anë të një kohëmatësi të jashtëm ose një sistemi të veçantë të telekomandës.
- PARALAJMËRIM: Vetëm një person i kualifikuar mund të kryejë ndonjë shërbim ose riparim që përfshin heqjen e një mbulëse, e cila jep mbrojtje kundër ekspozimit ndaj energjisë së mikrovalës.
- PARALAJMËRIM: Mos ngrohni lëngje dhe ushqime të tjera në enë të mbyllura. Ata kanë gjasa të shpërthejnë.
- PARALAJMËRIM: Nëse dera ose vulat e derës janë dëmtuar, pajisja nuk duhet të vendoset në punë derisa të riparohet nga një person i kualifikuar.
- Enët metalike për ushqime dhe pije nuk lejohen gjatë gatimit me mikrovalë. Kjo kërkesë nuk vlen për rastet kur prodhuesi specifikon madhësinë dhe formën e enëve metalike të përshtatshme për gatim me mikrovalë.
- Përdorni vetëm enë të përshtatshme për përdorim në furra me mikrovalë.
- Kur nxehni ushqime në enë plastike ose letre, mos ia ndani sytë pajisjes, sepse mund të ndizet ndonjë flakë.

- Pajisja është projektuar për ngrohjen e ushqimit dhe pijeve. Tharja e ushqimit ose veshjeve dhe ngrohja e jastëkëve ngrohës, shapkave, sfungjerëve, leckave të lagura dhe të ngjashme mund të çojnë në rrezik dëmtimi, ndezjeje ose zjarri.
- Nëse lëshohet tym, fikenit ose hiqeni pajisjen nga prizat dhe mbajeni derën të mbyllur në mënyrë që të mbytni flakët.
- Ngrohja e pijeve në mikrovalë mund të rezultojë në vlimin e vonuar shpërthyes. Duhet pasur kujdes gjatë punës me enën.
- Përmbajtja e shisheve të ushqimit dhe kavanozave të ushqimit për fëmijë duhet të trazohen ose të tunden dhe temperatura të kontrollohet para konsumimit, në mënyrë që të shmangen djegiet.
- Vezët në lëvizje të tyre dhe vezët e plota të ziera mirë nuk duhet të nxehen në pajisje pasi ato mund të shpërthejnë, edhe pasi të ketë mbaruar ngrohja me mikrovalë.
- Pajisja duhet të pastrohet rregullisht dhe të hiqen të gjitha mbetjet e ushqimit.
- Mosmbajtja e pajisjes në një gjendje të pastër mund të çojë në përkeqësim të sipërfaqes, e cila mund të ndikojë negativisht në jetëgjatësinë e pajisjes dhe mund të rezultojë në një situatë të rrezikshme.
- Temperatura e sipërfaqeve të arritshme mund të jetë e lartë kur pajisja është në punë.
- Furra me mikrovalë nuk duhet të vendoset brenda një mobilieje nëse nuk është testuar brenda një mobilieje.
- Sipërfaqja e pasme e pajisjes vendoset kundrejt një muri.
- Mos përdorni pastrues gërryes të fortë ose kruajtëse të mprehta metalike për të pastruar derën prej xhami, pasi mund të gërvishet sipërfaqja, gjë e cila mund të shkaktojë krisjen e xhamit.
- Mos e aktivizoni pajisjen kur ajo është bosh. Pjesët prej metali në hapësirat e brendshme mund të krijojnë harkim elektrik.

- Kushtojini vëmendje përmasave minimale të mobilies (nëse aplikohen). Referojuni kapitullit të instalimit.
- Pajisja duhet të përdoret me derën dekorative të hapur (nëse ka).

2. UDHËZIMET PËR SIGURINË

2.1 Instalimi

PARALAJMËRIM!

Vetëm një person i kualifikuar duhet ta instalojë këtë pajisje.

- Hiqni të gjithë paketimin.
- Mos instaloni ose mos përdorni një pajisje të dëmtuar.
- Ndiqni udhëzimet e instalimit të dhëna me pajisjen.
- Gjithmonë bëni kujdes kur e lëvizni pajisjen sepse është e rëndë. Përdorni gjithnjë doreza sigurie dhe këpucë të mbyllura.
- Mos e tërhiqni pajisjen nga doreza.
- Ruani largësitë minimale nga pajisjet dhe njësitë e tjera.
- Instalojeni pajisjen në një vend të sigurt dhe të përshtatshëm që plotëson kërkesat e instalimit.
- Anët e pajisjes duhet të jenë pranë pajisjeve ose njërive me të njëjtën lartësi.

2.2 Lidhja Elektrike

PARALAJMËRIM!

Rrezik zjarri dhe goditjeje elektrike.

- Të gjitha lidhjet elektrike duhen kryer nga një electricist i kualifikuar.
- Pajisja duhet tokëzuar.
- Sigurohuni që parametrat në pllakën e specifikimeve të përkojnë me vlerat elektrike të rrjetit elektrik.
- Nëse pajisja lidhet me prizën nëpërmjet një kabloje zgjatuese, sigurohuni që kabloja të jetë e tokëzuar.
- Sigurohuni që të mos dëmtoni prizën dhe kablollon elektrike. Kontaktoni me qendrën e shërbimit ose një electricist për ndërrimin e kablollon elektrike të dëmtuar.

- Mos e shkëputni pajisjen nga rrjeti duke e tërhequr nga kabloja elektrike. Gjithmonë tërhiqeni kablollon duke e kapur nga spina.

2.3 Përdorimi

PARALAJMËRIM!

Rrezik plagosjeje, djegiesh dhe goditjeje elektrike ose shpërthimi.

- Mos i ndryshoni specifikimet e pajisjes.
- Mos harroni ta kontrolloni pajisjen gjatë punës.
- Mos ushtroni presion mbi derën e hapur.
- Sigurohuni që vrimat e ajrimit të mos bllokohen.
- Mos e përdorni pajisjen si sipërfaqe pune dhe mos e përdorni pajisjen për të ruajtur brenda ushqim.

2.4 Kujdesi dhe pastrimi

PARALAJMËRIM!

Rrezik plagosjeje, zjarri ose dëmtimi të pajisjes.

- Përpara se të kryeni mirëmbajtjen e pajisjes, çaktivizojeni atë dhe hiqeni nga priza.
- Pastrojeni pajisjen rregullisht për të parandaluar dëmtimin e materialit të sipërfaqes.
- Mos lini të grumbullohen në guarnicionin e derës mbeturina ushqimi apo mbetje ilaçi pastrues.
- Yndyrat dhe ushqimi që mbeten në pajisje mund të shkaktojnë zjarr dhe qark elektrik kur vihet në përdorim funksioni i mikrovalës.
- Pastrojeni pajisjen me një leckë të butë të lagësht. Përdorni vetëm detergjente neutrale. Mos përdorni produkte gërryese,

materiale pastruese të ashpra, tretës ose objekte metalike.

- Nëse përdorni spërkatës për furrën, ndiqni udhëzimet e sigurisë në paketim.

2.5 Shërbimi

- Për të riparuar pajisjen kontaktoni me qendrën e autorizuar të shërbimit. Përdorni vetëm pjesë rezervë origjinale.
- Ky produkt përmban një burim drite të klasit G të efikasitetit të energjisë.
- Në lidhje me llambat brenda produktit dhe llambat e pjesëve të këmbimit të shitura veçmas: Këto llamba janë prodhuar për kushte ekstreme fizike në pajisjet elektroshtëpiake, si p.sh. temperaturë,

dridhje, lagështirë, ose janë prodhuar për të sinjalizuar informacion rreth statusit të përdorimit të pajisjes. Ato nuk janë prodhuar për t'u përdorur në aplikacione të tjera dhe nuk janë të përshtatshme për ndriçim në ambiente shtëpiake.

2.6 Hedhja e pajisjes

⚠ PARALAJMËRIM!

Rrezik plagosjeje ose mbytjeje.

- Shkëputeni pajisjen nga rrjeti i furnizimit me energji.
- Priteni kabllo e rrjetit elektrik pranë pajisjes dhe hidhjeni atë.

3. INSTALIMI

⚠ PARALAJMËRIM!

Referojuni kapitujve për sigurinë.

3.1 Instalimi elektrik

⚠ PARALAJMËRIM!

Instalimin elektrik duhet ta kryejë vetëm një person i kualifikuar.



Prodhuesi nuk mban përgjegjësi nëse nuk i ndiqni masat e sigurisë të përshkruara në kapitullin "Të dhëna për sigurinë".

Kjo mikrovalë është e pajisur me një kabllo dhe një spinë rrjeti.

Kabloja ka një tel tokëzimi për prizë me tokëzim. Spina duhet vendosur në një prizë që është instaluar dhe tokëzuar siç duhet. Në rast qarku të shkurtër elektrik, tokëzimi redukton rrezikun e goditjes elektrike.

3.2 Instalimi - përgatitja paraprake

Për ta instaluar mikrovalën në një mobilje me përmasa si përcakohet më poshtë, hiqni 4 vidat dhe kllapën nga pjesa e poshtme e pajisjes.

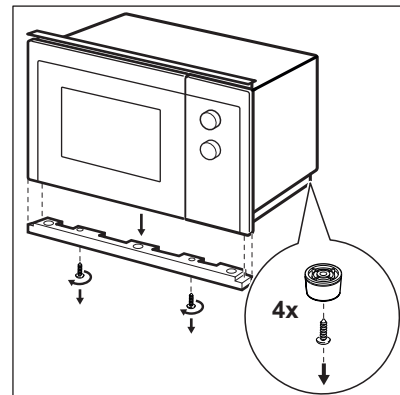
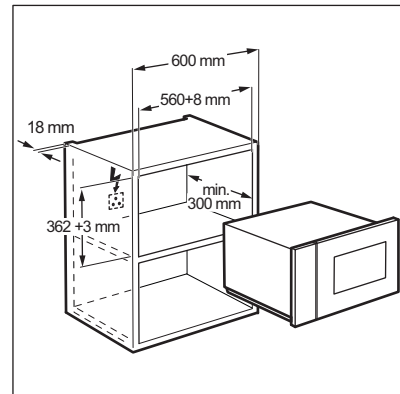

Ndiqni hapat e mëposhtëm, duke filluar nga numri 1.

Për ta instaluar mikrovalën në një mobilje me përmasat si më poshtë, nuk ka nevojë për modifikime.

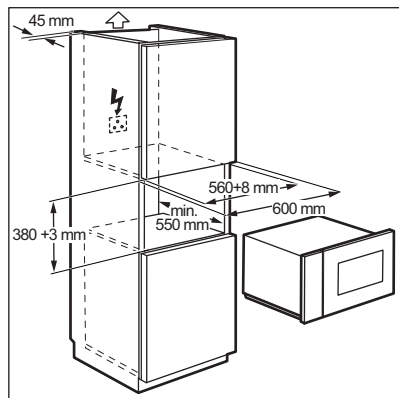

3.3 Instalimi

1. Kordoni elektrik nuk duhet penguar në asnjë mënyrë.

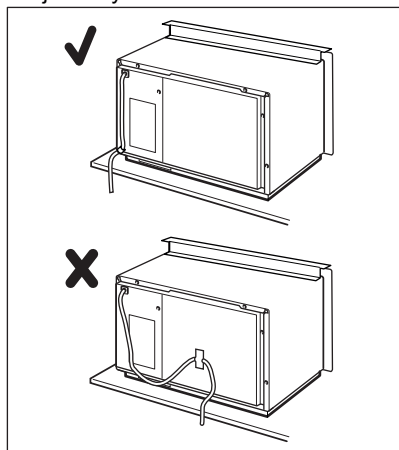

2. Futni mikrovalën brenda mobiljes.

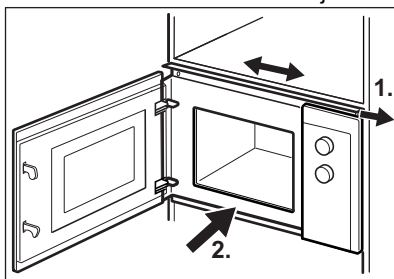

3. Fiksioni kllapën e sipërm me 2 vida.

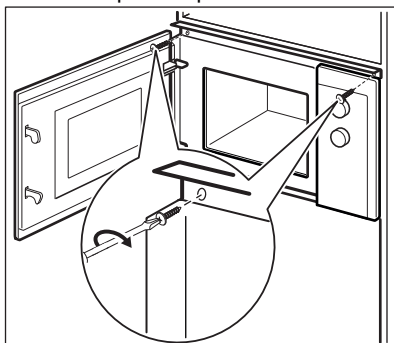

4. Ruani distancën minimale mes mikrovalës dhe mobiljeve në krah.

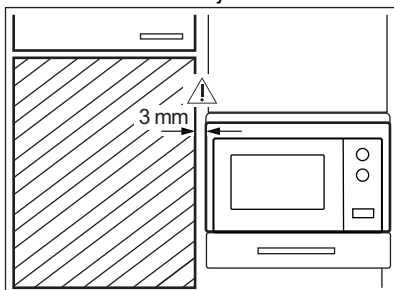

4. PËRSHKRIM I PRODUKTIT

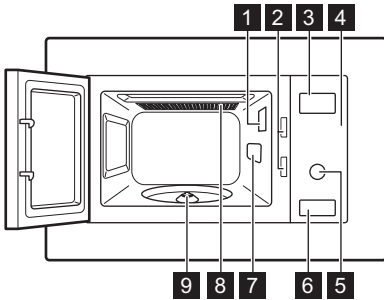

4.1 Pamje e përgjithshme





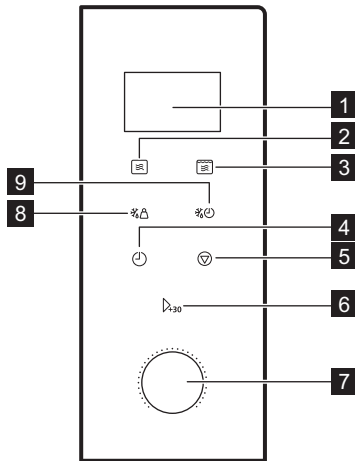



- 1 Llamba
- 2 Sistemi i kyçjes së sigurisë
- 3 Ekranit
- 4 Paneli i kontrollit
- 5 Çelësi
- 6 Hapësja e derës
- 7 Kapaku i strukturës së valëve
- 8 Skara
- 9 Boshti i pllakës së rrotullueshme

4.2 Paneli i kontrollit



Elementi i ekranit	Përshkrimi i funksionit
1 Ekranit	Tregon cilësimet dhe kohën aktuale.
2 	Për të vendosur funksionin e mikrovalës.
3 	Për të caktuar funksionin e pjekjes në skarë ose të gatimit të kombinuar.

Elementi i ekranit	Përshkrimi i funksionit
4 	Për të caktuar orën dhe kronometrin.
5 	Për të çaktivizuar mikrovalën ose për të fshirë cilësimet e gatimit.
6 	Për të ndezur pajisjen ose për të rritur kohën e gatimit për 30 sekonda me fuqi të plotë.
7 Çelësi i cilësimeve 	Për të caktuar kohën e gatimit, peshën ose funksionin.
8 	Për të shkrirë ushqimin sipas peshës.
9 	Për të shkrirë ushqimin me kohë.

4.3 Aksesorët

Seti i pllakës së rrotullueshme



Gjithmonë përdorni setin e pllakës së rrotullueshme për të përgatitur ushqim në mikrovalë.

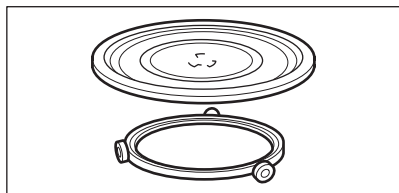

Pllaka e qelqit dhe udhëzuesi me rrota.

Skara

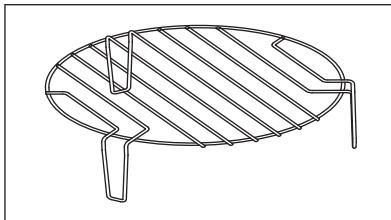

Përdoret për:

- pjekje në skarë të ushqimit
- gatim të kombinuar

5. PËRPARA PËRDORIMIT TË PARË

PARALAJMËRIM!

Referojuni kapitujve për sigurinë.

5.1 Pastrimi i parë

KUJDES!

Referojuni kapitullit "Kujdesi dhe pastrimi".

- Nxirrini të gjitha pjesët dhe paketimin tjetër nga mikrovala.

- Pastroni pajisjen përpara përdorimit të parë.

5.2 Vendosja e orës

Për të vënë në përdorim mikrovalën, vendosni orën.

Kur e lidhni pajisjen me rretin elektrik ose pas një ndërprerjeje të rrymës, ekrani shfaq 0:00 dhe bie një tingull akustik.



Mund ta vendosni orën sipas një formati ore 24 orësh.

1. Shtypni dy herë.
2. Rrotullojeni çelësin e Cilësimeve për të vendosur orët.
3. Shtypni për ta konfirmuar.
4. Rrotullojeni çelësin e Cilësimeve për të vendosur minutat.
5. Shtypni për ta konfirmuar.

6. PËRDORIMI I PËRDITSHËM



PARALAJMËRIM!

Referojuni kapitujve për sigurinë.

6.1 Informacion i përgjithshëm rreth përdorimit të pajisjes

- Pasi të çaktivizoni pajisjen, lëreni ushqimin të qëndrojë për disa minuta.
- Hiqni ambalazhin me fletë alumini, kontejnerët metalikë, etj., përpara se të përgatitni ushqimin.

Gatimi

- Nëse është e mundur, gatvani ushqim të mbuluar me material të përshtatshëm për përdorim në mikrovalë. Nëse doni ta ruani koren, gatujeni ushqimin pa mbulesë
- Mos i gatvani më tepër se sa duhet gatimet duke e vendosur fuqinë ose kohën në nivel tepër të lartë. Ushqimi mund të thahet, të digjet apo të marrë flakë në disa vende.
- Mos e përdorni pajisjen për të gatuar vezë në lëvore ose kërmij, sepse ato mund të plasin. Me vezët e skuqura, shpioni në fillim të verdhat e vezëve.
- Para gatimit shpojini disa herë me një pirun lëkurën ose lëvoren e patateve, domateve, salsiçeve dhe ushqimeve të ngjashme me qëllim që ato të mos pëlcasin.
- Ushqimet e ftohura ose të ngrira kërkojnë një kohë më të gjatë gatimi.
- Gatimet me salcë duhet të trazohen herë pas here.

- Zarzavatet që kanë strukturë të fortë, siç janë karotat, bizelet apo lulëlakrat, duhet të gatohen në ujë.
- Rrotullojini copat e mëdha të ushqimit pasi ka kaluar gjysma e kohës së gatimit.
- Nëse është e mundur, pritini zarzavatet në copëza me përmasa të ngjashme.
- Përdorni pjata të sheshta e të gjera.
- Mos përdorni enë porcelani, qeramike ose prej balte që kanë bazament pa smalt ose janë me vrima të vogla, për shembull të dorezat. Lagështira që futet në vrima mund të bëjë që ena e gatimit të kriset gjatë nxehtësisë.
- Pllaka e qelqit është e nevojshme për funksionimin e mikrovalës. Vendosni ushqime ose lëngje mbi të.

Shkrirja e mishit, shpendëve dhe peshkut

- Vendosni ushqimin e ngrirë, bashkë me mbështjelljen, mbi një pjatë të kthyer përmbys me një enë poshtë saj në mënyrë që lëngu i shkrirë të mblidhet në enë.
- Rrotullojeni ushqimin pasi të ketë kaluar gjysma e kohës së shkrirjes. Nëse është e mundur, ndani dhe më pas hiqni copat që kanë filluar të shkrihen.

Shkrirja e gjalpit, copave të tortës, djathit të butë

- Mos e shkrini plotësisht ushqimin në pajisje, por lëreni të shkrihet në temperaturë dhome. Kjo jep një shkrirje edhe më të njëtrajtshme. Hiqni të gjitha ambalazhet metalike apo prej alumini para shkrirjes.

Shkrija e frutave, perimeve

- Nëse frutat ose zarzavatet duhet të mbeten të pagatura, mos i shkrihi plotësisht në pajisje. Lëri të shkrihen në temperaturë dhome.
- Përdorni një fuqi më të lartë mikrovalë për të gatuar frutat dhe zarzavatet pa i shkrië ato më parë.

Ushqimet e gatshme

- Mund të përgatitni ushqime të gatshme në pajisje vetëm nëse paketimi është i përshtatshëm për përdorim në mikrovalë.

- Ju lutemi shikoni me çdo kusht për udhëzimet e prodhuesit të printuara në paketim (p.sh. hiqni kapakun metalik dhe çani fletën plastike).

Enët e gatimit dhe materialet e përshtatshme

Ena e gatimit/Materiali	Mikrovalë			Pjekja në skarë
	Shkrija	Ngrohje	Gatimi	
Qelq dhe porcelan zjarrdruues pa pjesë metalike, p.sh. pireks, qelq zjarrdruues	✓	✓	✓	✓
Qelq dhe porcelan jo-zjarrdruues ¹⁾	✓	X	X	X
Enë qeramike me material durues ndaj zjarrit/ngrijtes (p.sh. Arcoflam), raft skare	✓	✓	✓	✓
Qeramikë ²⁾ , enë argjile ²⁾	✓	✓	✓	X
Material plastik që duron nxehtësi deri në 200 °C ³⁾	✓	✓	✓	X
Karton, letër	✓	X	X	X
Qese plastike	✓	X	X	X
Letër për pjekje me mbyllje të përshtatshme për mikrovalë ³⁾	✓	✓	✓	X
Enë për skuqje prej metali, p.sh. enamel, çelik i derdhur	X	X	X	✓
Forma për pjekje, të llakuara me të zezë ose me shtresë silikoni ³⁾	X	X	X	✓
Tavë për pjekje	X	X	X	✓
Enë gatimi për skuqje, p.sh. pllakë për të thekur bukën	X	✓	✓	X
Ushqimet e gatshme të paketuara ³⁾	✓	✓	✓	✓

1) Pa veshje/zbukurime argjendi, ari, platini ose metalike

2) Pa komponentë kuarci ose metali, ose pa veshje të cilat përmbajnë metal

3) Duhet të ndiqni udhëzimet e prodhuesit rreth temperaturave maksimale.



✓ E përshtatshme

X e papërshtatshme

6.2 Aktivizimi dhe Çaktivizimi i mikrovalës

KUJDES!

Mos e lini mikrovalën të punojë nëse nuk ka ushqim brenda.

1. Shtypni  një herë.
2. Shtypni disa herë  ose rrotulloni çelësin e Cilësimeve për të caktuar funksionin e dëshiruar.
3. Shtypni Δ_{+30} për ta konfirmuar.
4. Rrotulloni çelësin e Cilësimeve për të caktuar orën.

5. Shtypni Δ_{+30} për të konfirmuar e aktivizuar mikrovalën.
6. Mikrovala çaktivizohet automatikisht kur përfundon koha e caktuar. Bie një sinjal akustik.
Për të çaktivizuar mikrovalën më herët:

- Shtypni .
- hapni derën. Mikrovala ndalon automatikisht. Mbylleni derën dhe shtypni Δ_{+30} për të vazhduar gatimin. Përdorni këtë opsion për të kontrolluar ushqimin.

6.3 Tabela e cilësimit të fuqisë

Shtypni 	Cilësimi i fuqisë	Përqindja e përafërt e fuqisë
1 herë	P100	100 %
2 herë	P 80	80 %
3 herë	P 50	50 %
4 herë	P 30	30 %
5 herë	P 10	10 %

Pjekja në skarë dhe Gatimi i kombinuar

Shtypni 	Cilësimi i fuqisë	Modaliteti i funksionit
Skarë		
1 herë	G	Skarë e plotë
Gatimi i kombinuar		
2 herë	C – 1	55 % Mikrovalë, 45 % Skarë
3 herë	C – 2	36 % Mikrovalë, 64 % Skarë

6.4 Ndezja e shpejtë





Koha maksimale e gatimit është 95 minuta.

Për të aktivizuar mikrovalën për 30 sekonda me fuqi të plotë shtypni Δ_{+30} .
Koha e gatimit ulet me 30 sekonda me çdo shtypje shtesë të butonit.
Për të vendosur kohën e gatimit në regjimin e gatishmërisë, rrotulloni çelësin e Cilësimeve

në drejtim të kundërt të akrepave të orës, më pas shtypni Δ_{+30} për të aktivizuar mikrovalën me fuqi të plotë.

6.5 Shkrija

Mund të zgjidhni mes 2 modalitetesh shkrijeje:

- Shkrija sipas peshës 
- Shkrija me kohë 



Mos përdorni shkrirjen sipas peshës me ushqime të lihen në frigorifer për më shumë se 20 minuta, ose me ushqime të gatshme të ngrira.



Për të aktivizuar shkrirjen sipas peshës, duhet të përdorni më shumë se 100 g dhe më pak se 2000 g ushqim.



Për të shkrirë më pak se 200 g ushqim, vendoseni në cep të pllakës së rrotullueshme.

1. Shtypni për shkrirjen sipas peshës ose për shkrirje me kohë.
2. Rrotullojeni çelësin e Cilësimeve për të vendosur peshën ose kohën. Për shkrirje sipas peshës koha vendoset automatikisht.
3. Shtypni për të konfirmuar dhe aktivizuar mikrovalën.

6.6 Gatim me disa etapa



Njëra etapë është shkrirja, caktojini si etapën e parë.

Mund të gatvani ushqim në maksimumi 2 etapa.

1. Shtypni për shkrirjen sipas peshës ose për shkrirjen me kohë.
2. Rrotulloni çelësin e Cilësimeve për të caktuar kohën ose peshën e shkrirjes.
3. Shtypni për ta konfirmuar.
4. Shtypni disa herë për të zgjedhur nivelin e fuqisë.
5. Rrotulloni çelësin e Cilësimeve për të caktuar orën.
6. Shtypni për të konfirmuar e aktivizuar mikrovalën.
Pas çdo hapi bie një sinjal akustik.

6.7 Pjekja në skarë dhe Gatimi i kombinuar

1. Shtypni për të vendosur funksionin e dëshiruar.
2. Rrotullojeni çelësin e Cilësimeve për të vendosur kohën.
3. Shtypni për të konfirmuar dhe aktivizuar mikrovalën.
Ju mund të ndryshoni cilësimin e kohës ose orës, ndërkohë që modaliteti Pjekja në skarë ose Gatimi i kombinuar është aktiv.

7. PROGRAMET AUTOMATIKE



PARALAJMËRIM!

Referojuni kapitujve për sigurinë.

7.1 Gatimi automatik

Përdorni këtë funksion për të gatuar me lehtësi ushqimin e preferuar. Mikrovala i cakton automatikisht cilësimet optimale.

1. Rrotullojeni çelësin e Cilësimeve në drejtim të akrepave të orës për të zgjedhur menynë e dëshiruar.
2. Shtypni për ta konfirmuar.
3. Rrotulloni çelësin e Cilësimeve për të caktuar peshën e menysë.
4. Shtypni për të konfirmuar e aktivizuar mikrovalën.

Menuja	Sasia
A - 1	200 g
Pica	400 g

Menuja	Sasia
A - 2	250 g
Mish	350 g
	450 g
A - 3	200 g
Zarzavate	300 g
	400 g
A - 4	50 g (shtoni 450 ml ujë)
Makarona	100 g (shtoni 800 ml ujë)
A - 5	200 g
Patate	400 g
	600 g
A - 6	250 g
Peshk	350 g
	450 g
A - 7	1 gotë (120 ml)
Pije	2 gota (240 ml)
	3 gota (360 ml)
A - 8	50 g
Kokoshka	100 g

8. PËRDORIMI I AKSESORËVE

PARALAJMËRIM!

Referojuni kapitujve për sigurinë.

8.1 Futja e setit të pllakës së rrotullueshme

KUJDES!

Mos gatuani ushqim pa setin e pllakës së rrotullueshme. Përdorni vetëm setin e pllakës së rrotullueshme që jepet me mikrovalën.

i

Asnjëherë mos gatuani ushqim direkt në pllakën e qelqit.

1. Vendosni udhëzuesin me rrota rreth boshtit të pllakës së rrotullueshme.
2. Vendosni pllakën e qelqit mbi udhëzuesin me rrota

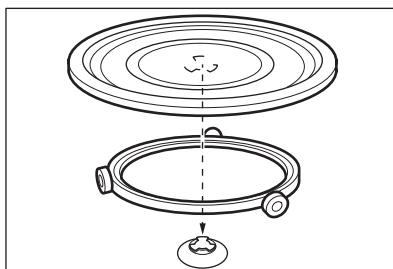

8.2 Vendosja e skarës

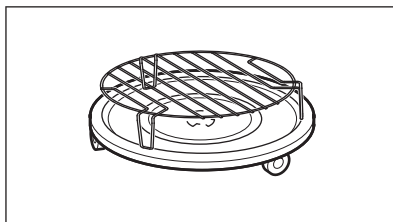

Vendosni skarën mbi setin e pllakës së rrotullueshme.



9. FUNKSIONET SHITESË



9.1 Bllokimi i sigurisë për fëmijët

Funksioni i bllokimit të sigurisë për fëmijët parandalon vënien aksidentale në punë të mikrovalës.

Mbani shtypur  për 3 sekonda. Do të dëgjohet një sinjal akustik. Kur Bllokimi i sigurisë për fëmijët është aktiv, ekrani tregon . Për të çaktivizuar Bllokimin e sigurisë për fëmijët Shtypni dhe mbani shtypur  për 3 sekonda.

9.2 Kohëmatësi i kuzhinës

Mund të caktoni maksimumi 95 minuta.

1. Shtypni .
2. Rrotulloni çelësin e Cilësimeve për të caktuar orën.
3. Shtypni  për ta konfirmuar. Kohëmatësi vazhdon të punojë kur hapni derën ose vendosni mikrovalën në pauzë. Shtypni  për ta anuluar. Kur arrihet koha e vendosur, dëgjohet një sinjal akustik.

10. UDHËZIME DHE KËSHILLA



PARALAJMËRIM!

Referojuni kapitujve për sigurinë.

10.1 Këshilla për mikrovalën

Problemi	Zgjidhja
Për sasinë e ushqimit që do të përgatisni nuk gjeni asnjë të dhënë.	Orientohuni sipas një ushqimi të përafërt me të. Rrisni ose zvogëloni kohëzgjatjen e kohës së gatimit sipas rregullit të mëposhtëm: Sasi e dyfishuar = Kohë pothuajse të dyfishuar, Gjysmë sasi = Gjysmë kohë
Produkti është tepër i thatë.	Vendosni kohë më të shkurtër gatimi ose zgjidhni një fuqi më të vogël të mikrovalës.
Ushqimi nuk është shkrirë, nxehur apo gatuar pasi ka përfunduar koha.	Vendosni kohë më të gjatë gatimi ose vendosni një fuqi më të madhe. Vini re se enët e mëdha kanë nevojë për më shumë kohë.
Pasi ka përfunduar koha e gatimit, ushqimi është mbinxehur anash, por ende nuk është gati në mes.	Herën tjetër vendosni një fuqi më të ulët dhe një kohë pjekjeje më të gjatë. Trazojini lëngjet, p.sh. supën, pasi ka kaluar gjysma e kohës.

Për rezultate më të mira me orizin përdorni pjata të sheshta e të gjera.

10.2 Shkrirja

Gjithmonë shkrijni copat e mishit me yndyrën poshtë.

Mos e shkrini mishin të mbuluar sepse mund kjo mund të bëjë që të gatuhet në vend që të shkrihet.

Gjithmonë shkrijni pulat me gjoksin poshtë.

10.3 Gatimi

Gjithmonë hiqeni mishin dhe pulat e ftohta nga frigoriferi të paktën 30 minuta përpara gatimit.

Lëreni mishin, pulat, peshkun dhe zarzavatet të mbuluara pas gatimit.

Lyejeni peshkun lart me pak vaj apo gjalpë të shkrirë.

Të gjitha zarzavatet duhet të gatohen me fuqi të plotë të mikrovalës.

Shtoni 30 - 45 ml ujë të ftohtë për çdo 250 g zarzavate.

Pritini zarzavatet e freskëta në copëza të barabarta përpara gatimit. Të gjitha perimet gatuajini të mbuluara.

10.4 Ringrohje

Kur ringrohni ushqimet e gatshme gjithmonë ndiqni udhëzimet e shkruara në paketim.

10.5 Pjekja në skarë

Piqni ushqime të sheshta në qendër të skarës.

Kthejeni ushqimin pasi të ketë kaluar gjysma e kohës dhe vazhdoni pjekjen në skarë.

10.6 Gatimi i kombinuar

Përdorni Gatimin e kombinuar për t'i bërë disa ushqime krokante.

Kur të ketë kaluar gjysma e kohës së gatimit, kthejini ushqimet dhe më pas vazhdoni.

Secili modalitet kombinon funksionet e mikrovalës dhe të skarës në periudha të ndryshme dhe në nivele të ndryshme.

11. KUJDESI DHE PASTRIMI

PARALAJMËRIM!

Referojuni kapitujve për sigurinë.

11.1 Shënime dhe këshilla për pastrimin

- Pastroni pjesën e përparme të pajisjes me një copë të butë me ujë të ngrohtë dhe një agjent pastrues.
- Për të pastruar sipërfaqet metalike, përdorni agjent të zakonshëm pastrimi.
- Pastrojeni pjesën e brendshme të pajisjes pas çdo përdorimi. Papatërtitë nuk digjen dhe mund të hiqen lehtë.

- Ndotjet e forta pastrojini me një pastrues të posaçëm.
- Pastrojini të gjithë aksesorët rregullisht dhe lërinë të thahen. Përdorni një leckë të butë me ujë të ngrohtë dhe agjent pastrues.
- Për të zbutur njollat e vështira, zieni një gotë ujë me fuqi të plotë të mikrovalës për 2 deri 3 minuta.
- Për të hequr aromat, përzieni një gotë me ujë me 2 lugë kafeje me lëng limoni dhe ziejeni me fuqi të plotë të mikrovalës për 5 minuta.



12. ZGJIDHJA E PROBLEMEVE

PARALAJMËRIM!

Referojuni kapitujve për sigurinë.

12.1 Si të veprojmë nëse...

Problemi	Shkaku i mundshëm	Zgjidhja
Pajisja nuk punon.	Pajisja është e çaktivizuar.	Aktivizoni pajisjen.
Pajisja nuk punon.	Pajisja nuk është vendosur në prizë.	Vendoseni pajisjen në prizë.

Problemi	Shkaku i mundshëm	Zgjidhja
Pajisja nuk punon.	Është djegur siguresa në kutinë e siguresave.	Kontrolloni siguresën. Nëse siguresa digjet më shumë se një herë, kontaktoni një elektrikist të kualifikuar.
Pajisja nuk punon.	Dera nuk është mbyllur mirë.	Sigurohuni që derën nuk e bllokoni diçka.
Llamba nuk funksionon.	Llamba është me defekt.	Llamba duhet të zëvendësohet.
Ekrani shfaq  .	Blokimi i sigurisë për fëmijët është aktiv.	Çaktivizoni bllokimin e sigurisë për fëmijët. Mbani shtypur  për 3 sekonda.
Brenda pajisjes ka shkëndija.	Ka pjata metalike ose pjata me konture metalike.	Hiqni pjatën nga pajisja.
Brenda pajisjes ka shkëndija.	Paretet e brendshme i prek një hell metalik apo letër alumini.	Sigurohuni që helli dhe letra e aluminit të mos prekin paretet e brendshme.
Seti i pllakës së rotullueshme bën zhurmë gërvishëje ose kërcitjeje.	Poshtë pllakës së qelqit ndodhet një objekt ose papastërti.	Pastroni zonën poshtë pllakës së qelqit.
Pajisja ndalon punën pa ndonjë arsye reale.	Ka një keqfunksionim.	Nëse përsëritet kjo situatë, telefononi Qendrën e autorizuar të shërbimit.

12.2 Të dhëna për shërbimin

Nëse nuk e gjeni dot vetë një zgjidhje, kontaktoni shitësin tuaj ose me një qendër shërbimi të autorizuar.

Të dhënat e nevojshme për qendrën e shërbimit ndodhen në etiketën e

parametrave. Pllaka e specifikimeve ndodhet në pajisje. Mos e hiqni pllakën e specifikimeve nga pajisja.

Rekomandojmë që ju t'i shkruani të dhënat këtu:

Modeli (MOD.)

Numri i produktit (PNC)

Numri serial (S.N.)

13. ÇËSHTJE QË LIDHEN ME AMBIENTIN

Ricikloni materialet me simbolin . Vendoseni ambalazhin te kontejnerët e riciklimit nëse ka. Ndhmoni në mbrojtjen e mjedisit dhe shëndetit të njerëzve dhe në riciklimin e mbetjeve të pajisjeve elektrike dhe

elektronike. Mos hidhni pajisjet e shënuara me simbolin  e mbeturinave shtëpiake. Ktheni produktin në pikën lokale të riciklimit ose kontaktoni me zyrën komunale.

ZA SAVRŠENE REZULTATE

Hvala vam na odabiru ovog AEG proizvoda. Proizveli smo ga tako da dugo godina besprijekorno radi, primjenom inovativnih tehnologija koje olakšavaju život - funkcije koje možda nećete pronaći kod običnih uređaja. Odvojite nekoliko minuta na čitanje kako biste iz njega izvukli ono najbolje.

Posjetite naše internetske stranice:



Dobit ćete savjete o korištenju, rješavanju problema, brošure i informacije o servisu i popravcima:

www.aeg.com/support



Registrirajte svoj proizvod za bolju uslugu:

www.registreaeg.com



Kupite dodatnu opremu, potrošni materijal i originalne rezervne dijelove za svoj uređaj:

www.aeg.com/shop

KORISNIČKA SLUŽBA I SERVIS

Uvijek koristite originalne zamjenske dijelove.

Kada kontaktirate naš ovlaštenu servis trebate imati sljedeće podatke: Model, PNC, serijski broj.

Podaci se mogu naći na nazivnoj pločici.

 Upozorenje / oprez - sigurnosne informacije

 Opće informacije i savjeti

 Ekološke informacije

Zadržava se pravo na izmjene.

SADRŽAJ

1. INFORMACIJE O SIGURNOSTI.....	19
2. SIGURNOSNE UPUTE.....	23
3. POSTAVLJANJE.....	24
4. OPIS PROIZVODA.....	26
5. PRIJE PRVE UPOTREBE.....	27
6. SVAKODNEVNA UPORABA.....	28
7. AUTOMATSKI PROGRAMI.....	31
8. KORIŠTENJE PRIBORA.....	32
9. DODATNE FUNKCIJE.....	33
10. SAVJETI.....	33
11. ČIŠĆENJE I ODRŽAVANJE.....	34
12. RJEŠAVANJE PROBLEMA.....	34
13. BRIGA ZA OKOLIŠ.....	35

1. INFORMACIJE O SIGURNOSTI

Prije postavljanja i korištenja uređaja, pažljivo pročitajte isporučene upute. Proizvođač nije odgovoran za bilo kakvu

ozljedu ili oštećenje koji su rezultat neispravnog postavljanja ili korištenja. Upute uvijek držite na sigurnom i pristupačnom mjestu za buduću upotrebu.

1.1 Sigurnost djece i osjetljivih osoba

UPOZORENJE!

Opasnost od gušenja, ozljede ili trajne nesposobnosti.

- Ovaj uređaj mogu koristiti djeca u dobi od 8 godina i starija te osobe smanjenih tjelesnih, osjetilnih ili mentalnih mogućnosti ili osobe koje ne raspolažu iskustvom ili znanjem ako su pod nadzorom osobe odgovorne za njihovu sigurnost i rade po uputama koje se odnose na sigurno korištenje uređaja te razumiju uključene opasnosti. Djeca mlađa od 8 godina i osobe s vrlo teškim i složenim invaliditetom moraju se držati podalje od uređaja, osim ako su pod stalnim nadzorom.
- Djeca bi trebala biti pod nadzorom kako bi se osiguralo da se ne igraju s uređajem.
- Ambalažu držite podalje od djece i zbrinite je na odgovarajući način.
- UPOZORENJE: Uređaj i njegovi dostupni dijelovi zagrijavaju se tijekom uporabe. Djecu i kućne ljubimce držite podalje od uređaja tijekom uporabe i tijekom hlađenja.
- Ako uređaj ima funkciju roditeljske zaštite, mora se aktivirati.
- Bez nadzora djeca ne smiju obavljati čišćenje uređaja i korisničko održavanje.

1.2 Opća sigurnost

- Ovaj uređaj namijenjen je isključivo za kuhanje.
- Ovaj je uređaj namijenjen za pojedinačnu uporabu u domaćinstvu u zatvorenom prostoru.
- Ovaj uređaj može se koristiti u uredima, hotelskim sobama, sobama za goste s doručkom, seoskim kućama za goste i

drugim sličnim smještajem u kojima takva uporaba ne prelazi (prosječnu) razinu uporabe u domaćinstvu.

- UPOZORENJE: Uređaj i njegovi dostupni dijelovi zagrijavaju se tijekom uporabe. Pripazite i nemojte dirati grijače.
- Uvijek koristite rukavice za pećnicu kako biste uklonili ili umetnuli pribor ili posuđe.
- Za čišćenje uređaja ne koristite uređaj za parno čišćenje.
- Prije svakog postupka održavanja, isključite uređaj i iskopčajte utikač iz utičnice.
- Ako je mrežni kabel za napajanje oštećen, mora ga zamijeniti proizvođač, ovlašteni servisni centar ili kvalificirane osobe kako bi se izbjegao strujni udar.
- Nemojte rukovati uređajem uz pomoć vanjskog tajmera ili odvojenog sustava daljinskog upravljanja.
- UPOZORENJE: Samo kvalificirana osoba može obavljati bilo koji servis ili popravak koji uključuje uklanjanje poklopca koji štiti od izlaganja mikrovalnoj energiji.
- UPOZORENJE: Ne zagrijavajte tekućinu ni drugu hranu u zatvorenim posudama. Mogu eksplodirati.
- UPOZORENJE: Ako su vrata ili brtve vrata oštećene, uređajem se ne smije rukovati prije nego ga kvalificirana osoba popravi.
- Metalne posude za hranu i piće ne smiju se koristiti za kuhanje u mikrovalnoj pećnici. Ovaj zahtjev nije primjenjiv ako proizvođač navede veličinu i oblik metalnih posuda pogodnih za kuhanje u mikrovalnoj pećnici.
- Koristite isključivo posuđe prikladno za upotrebu u mikrovalnim pećnicama.
- Kad zagrijavate namirnice u plastičnim ili papirnatim posudama, pripazite na uređaj zbog mogućnosti zapaljenja.
- Uređaj je namijenjen zagrijavanju hrane i pića. Sušenje hrane ili odjeće i zagrijavanje grijaćih jastučića, papuča, spužvi, vlažne krpe ili sličnog može dovesti do ozljeđivanja, zapaljenja ili požara.

- Ako se pojavi dim, isključite ili iskopčajte uređaj i držite vrata zatvorena kako biste ugasil plamen.
- Zagrijavanje pića u mikrovalnoj pećnici može uzrokovati odgođeno eruptivno vrenje. Spremnikom rukujte izuzetno pažljivo.
- Sadržaj bočica za hranjenje i staklenki dječje hrane treba promiješati ili promućkati te provjeriti temperaturu prije konzumiranja, kako bi se izbjegle opekline.
- Jaja u ljusci i cijela tvrdo kuhana jaja ne smiju se zagrijavati u uređaju jer mogu eksplodirati, čak i nakon što se zagrijavanja u mikrovalnoj pećnici..
- Uređaj treba redovito čistiti i ukloniti bilo kakve naslage hrane.
- Ako se uređaj ne održava u čistom stanju može doći oštećenja površine koja bi mogla negativno utjecati na životni vijek uređaja i rezultirati opasnom situacijom.
- Temperatura dostupnih površina može biti visoka kad uređaj radi.
- Mikrovalna pećnica ne smije se stavljati u ormarić, osim ako je testirana za uporabu u ormariću.
- Stražnja površina uređaja mora biti postavljena uza zid.
- Ne koristite agresivna abrazivna sredstva za čišćenje ili oštre metalne strugače za čišćenje staklenih vrata jer mogu oštetiti površinu, a to može dovesti do loma stakla.
- Ne aktivirajte uređaj kad je prazan. Unutarnji metalni dijelovi mogu stvoriti električni luk.
- Obratite pozornost na minimalne dimenzije ormarića (ako je primjenjivo). Pogledajte poglavlje postavljanje.
- Uređajem se mora rukovati s ukrasnim vratima otvorenim (ako je primjenjivo).

2. SIGURNOSNE UPUTE

2.1 Instalacija

UPOZORENJE!

Samo kvalificirana osoba smije postaviti ovaj uređaj.

- Odstranite svu ambalažu.
- Ne postavljajte i ne koristite oštećeni uređaj.
- Slijedite upute za postavljanje isporučene s uređajem.
- Prilikom pomicanja uređaja uvijek budite pažljivi jer je uređaj težak. Uvijek nosite zaštitne rukavice i zatvorenu obuću.
- Uređaj ne povlačite za ručku.
- Održavajte minimalnu udaljenost od drugih uređaja i kuhinjskih elemenata.
- Ugradite uređaj na sigurno i prikladno mjesto koje udovoljava zahtjevima instalacije.
- Bočne stranice uređaja moraju se nalaziti pored uređaja ili kuhinjskih elemenata iste visine.

2.2 Spajanje na električnu mrežu

UPOZORENJE!

Opasnost od požara i strujnog udara.

- Svako povezivanje s električnom mrežom treba izvršiti kvalificirani električar.
- Uređaj mora biti uzemljen.
- Provjerite jesu li parametri na natpisnoj pločici kompatibilni s električnim vrijednostima mrežnog napajanja.
- Ako je pećnica spojena u utičnicu pomoću produžnog kabela, provjerite je li kabel uzemljen.
- Pazite da ne oštetite utikač i kabel napajanja. Za zamjenu oštećenog kabela napajanja kontaktirajte ovlaštenu servis ili električara.
- Ne povlačite kabel napajanja kako biste utikač izvukli iz utičnice. Uvijek uhvatite i povucite utikač.

2.3 Koristite

UPOZORENJE!

Opasnost od ozljede, opekline, strujnog udara ili eksplozije.

- Ne mijenjajte specifikacije ovog uređaja.
- Ne ostavljajte uređaj bez nadzora tijekom rada.
- Ne pritiskajte otvorena vrata.
- Provjerite da otvori za ventilaciju nisu blokirani.
- Uređaj ne upotrebljavajte kao radnu površinu, a unutrašnjost ne upotrebljavajte za odlaganje predmeta.

2.4 Održavanje i čišćenje

UPOZORENJE!

Postoji opasnost od ozljede, vatre ili oštećenja uređaja.

- Prije održavanja uređaj isključite a utikač izvucite iz utičnice mrežnog napajanja.
- Uređaj redovito očistite kako biste spriječili propadanje materijala površine.
- Prolivena hrana ili ostaci sredstava za čišćenje ne smiju se nakupljati na brtvenim površinama vrata.
- Masnoća i hrana preostala u uređaju mogu uzrokovati požar i električni luk tijekom rada mikrovalne pećnice.
- Uređaj očistite vlažnom mekom krpom. Koristite samo neutralne deterđente. Nikada ne koristite abrazivna sredstva, abrazivne spužvice za ribanje, otapala ili metalne predmete.
- Ako koristite raspršivač za čišćenje pećnice, poštujujte sigurnosne upute na ambalaži.

2.5 Servis

- Za popravak uređaja obratite se ovlaštenom servisnom centru. Koristite samo originalne rezervne dijelove.
- Ovaj proizvod sadržava izvor svjetlosti klase energetske učinkovitosti G.
- Što se tiče žarulje(a) unutar ovog proizvoda i rezervnih žarulja koje se

prodaju zasebno: Ove žarulje namijenjene su da izdrže ekstremne fizičke uvjete u kućanskim uređajima, poput temperature, vibracija, vlage ili namijenjene su signalizaciji informacija o radnom stanju uređaja. Nisu namijenjene za druge primjene i nisu pogodne za osvjjetljenje u kućanstvu.

2.6 Odlaganje

⚠ UPOZORENJE!

Opasnost od ozljede ili gušenja.

- Iskopčajte uređaj iz napajanja.
- Odrežite kabel napajanja blizu uređaja i odložite ga.

3. POSTAVLJANJE

⚠ UPOZORENJE!

Pogledajte poglavlja sa sigurnosnim uputama.

3.1 Električna instalacija

⚠ UPOZORENJE!

Električnu instalaciju mora postaviti kvalificirana osoba.



Proizvođač nije odgovoran ako ne slijedite sigurnosne mjere opreza iz poglavlja "Sigurnosne informacije".

Ova mikrovalna pećnica opremljena je utikačem i kabelom napajanja.

Kabel ima žicu uzemljenja i utikač s uzemljenjem. Utikač se mora utaknuti u utičnicu koja je ispravno postavljena i uzemljena. U slučaju kratkog spoja, uzemljenje smanjuje opasnost od strujnog udara.

3.2 Postavljanje - prethodna priprema

Da biste postavili mikrovalnu u ormar s dimenzijama navedenim u nastavku, uklonite 4 vijka i podupirač s donje strane uređaja.

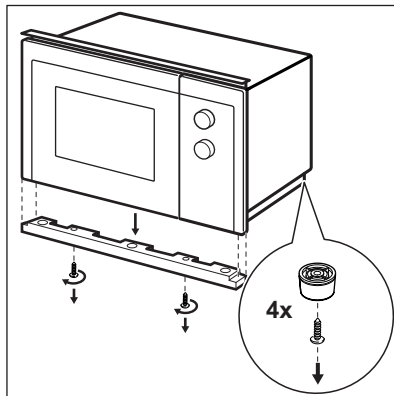
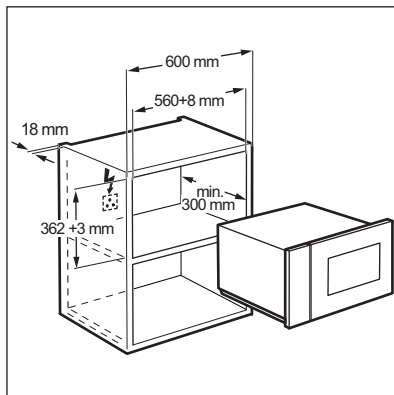

Slijedite korake u nastavku, počevši od broja 1.

Da biste postavili mikrovalnu u ormar s dimenzijama navedenim u nastavku, nisu potrebne nikakve preinake.

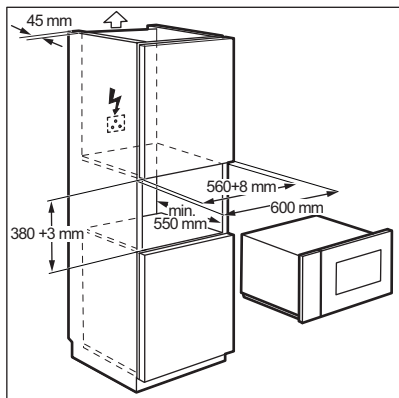

3.3 Postavljanje

1. Električni kabel ne smije biti priklješten.

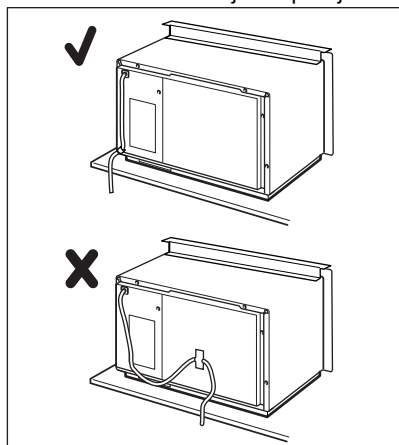

2. Mikrovalnu pećnicu umetnite u kuhinjski ormarić.

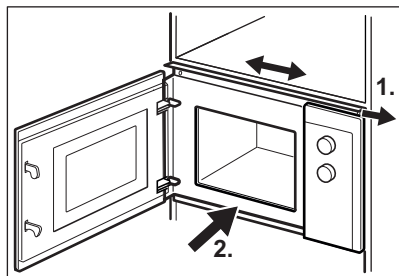

3. Pričvrstite gornji nosač s 2 vijka.

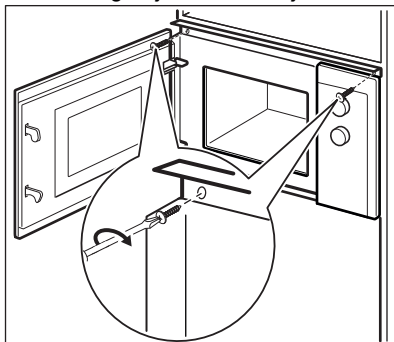

4. Između mikrovalne pećnice i susjednog namještaja potrebno je ostaviti minimalan razmak.

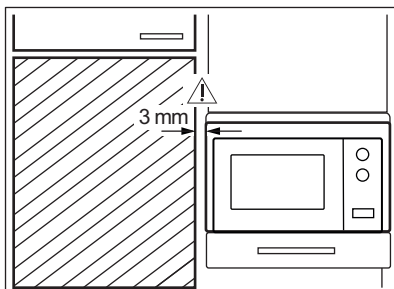

4. OPIS PROIZVODA

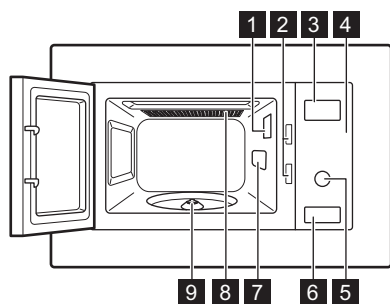

4.1 Opći pregled





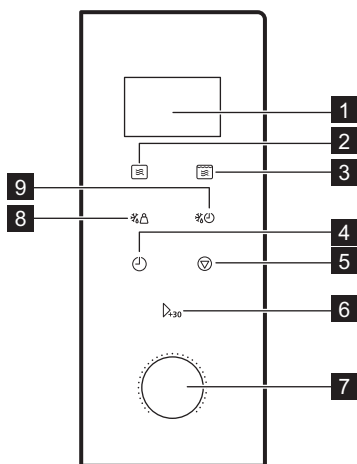



- 1 Svjetlo
- 2 Sustav za sigurnosno zaključavanje
- 3 Zaslون
- 4 Upravljačka ploča
- 5 Funkcija
- 6 Mehanizam za otvaranje vrata
- 7 Štitnik valovoda
- 8 Mali roštilj
- 9 Osovina okretnog tanjura

4.2 Upravljačka ploča



Element na zaslonu	Opis funkcije
1 Zaslون	Prikazuje postavke i trenutno vrijeme.
2 	Za postavljanje funkcije mikrovalne pećnice.
3 	Za postavljanje funkcije roštiljanja ili kombiniranog kuhanja.

Element na zaslonu	Opis funkcije
4 	Za postavljanje sata i tajmera.
5 	Za isključivanje mikrovalne pećnice ili brisanje postavki kuhanja.
6 	Za pokretanje uređaja ili povećanje vremena kuhanja za 30 sekundi punom snagom.
7 Tipka postavki 	Za biranje između vremena kuhanja ili mase ili funkcije.
8 	Za odmrzavanje hrane prema masi.
9 	Za odmrzavanje hrane zadano vremenom.

4.3 Pribor

Komplet s okretnim tanjurom



Komplet s okretnim tanjurom uvijek upotrebljavajte za pripremu hrane u mikrovalnoj pećnici.

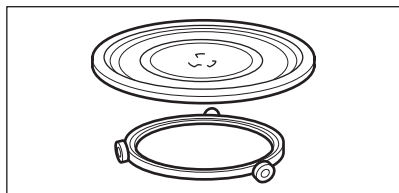

Staklena plitica za kuhanje i okretna vodilica.

Stalak za roštiljanje

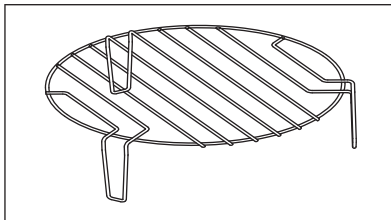

Koristite za:

- roštiljanje hrane
- kombinirano kuhanje

5. PRIJE PRVE UPOTREBE

UPOZORENJE!

Pogledajte poglavlja sa sigurnosnim uputama.

5.1 Početno čišćenje

OPREZ!

Pogledajte poglavlje „Čišćenje i održavanje“.

- Izvadite sve dijelove i dodatna pakiranja iz mikrovalne pećnice.

- Uređaj očistite prije prve upotrebe.



5.2 Postavljanje vremena

Za rad s mikrovalnom pećnicom postavite vrijeme.

Nakon priključivanja uređaja na napajanje ili nakon prekida napajanja, na zaslonu se prikazuje 0:00 i oglašava se zvučni signal.



Vrijeme možete postaviti u formatu 24 sata.

1. Dva puta pritisnite .
2. Okrenite tipku postavki kako biste postavili sate.
3. Za potvrdu pritisnite .
4. Okrenite tipku postavki kako biste postavili minute.
5. Za potvrdu pritisnite .

6. SVAKODNEVNA UPORABA



UPOZORENJE!

Pogledajte poglavlja sa sigurnosnim uputama.

6.1 Opće informacije o načinu upotrebe uređaja

- Nakon isključivanja uređaja, pustite da hrana nekoliko minuta odstoji.
- Prije pripreme jela uklonite aluminijsku foliju, metalne posude i sl.

Pecite

- Ako je moguće, hranu koju kuhate prekriti materijalom koji je prikladan za uporabu u mikrovalnim pećnicama. Ako želite sačuvati hrskavu koricu, hranu pripremajte bez pokrova
- Ne postavljajte previsoke vrijednosti snage i trajanja, da ne biste prekuhali hranu. Hrana se može isušiti, pregorjeti ili zapaliti na nekim mjestima.
- Ne upotrebljavate uređaj za kuhanje jaja u ljusci i puževa u kućicama jer bi mogli eksplodirati. Ako pržite jaja, probušite žumanjak.
- Prije kuhanja, namirnice s kožom ili korom, kao što su krumpiri, rajčice, kobasice, probodite nekoliko puta vilicom kako ne bi prsnule.
- Za hladna ili zamrznuta jela postavite dulje vrijeme kuhanja.
- Jela s umakom treba promiješati s vremena na vrijeme.
- Povrće čvrste strukture, kao što su mrkva, grašak ili cvjetača, treba kuhati u vodi.

- Veće komade hrane okrenite otprilike kad prođe pola postavljenog vremena kuhanja.
- Ako je moguće, povrće izrežite na manje komade jednake veličine.
- Koristite ravne, široke posude.
- Ne upotrebljavate porculansko, keramičko ili zemljano posuđe s malim otvorima, npr. na drškama. Vлага koja uđe u otvore može uzrokovati pucanje posuđa tijekom zagrijavanja.
- Stakleni pladanj potreban je za rad mikrovalne pećnice. Stavite hranu ili tekućine na njega.

Odmrzavanje mesa, peradi i ribe

- Stavite zamrznute, neomotane namirnice na mali preokrenuti tanjur s posudom ispod njega kako bi se otopljen vodu sakupljala u posudi.
- Preokrenite hranu kad prođe pola postavljenog vremena odmrzavanja. Ako je moguće, razdijelite hranu pa uklanjajte odmrznute komade.

Odmrzavanje maslaca, komada torte i svježeg sira

- Nemojte do kraja odmrznuti namirnice u uređaju već ih pustite da se odmrznu na sobnoj temperaturi. Tako ćete postići ravnomjerniji rezultat. Prije odmrzavanja uklonite metalnu ili aluminijsku ambalažu.

Odmrzavanje voća i povrća

- Ako voće i povrće moraju ostati sirovi, ne odmrzavajte ih potpuno u uređaju. Pustite da se odmrzne na sobnoj temperaturi.
- Višu snagu mikrovalne pećnice možete upotrebljavati za kuhanje voća i povrća, a da ih ne morate najprije odmrznuti.

Gotova jela

- Gotova jela možete pripremati u mikrovalnoj pećnici samo ako je njihovo pakiranje prikladno za upotrebu u mikrovalnim pećnicama.

- Obavezno se pridržavajte uputa proizvođača otisnutih na ambalaži (npr. uklonite metalni poklopac i probušite plastičnu ovojnicu).

Prikladno posuđe i materijali

Posuđe/Materijal	Mikrovalna pećnica			Mali Roštilj
	Odmrzavanje	Grijanje	Pecite	
Vatrostalno staklo i porculan (bez metalnih dijelova, npr. Pyrex, staklo otporno na toplinu)	✓	✓	✓	✓
Staklo i porculan neprikladni za uporabu u pećnici ¹⁾	✓	x	x	x
Staklo i staklokeramika izrađeni od vatrostalnih materijala / materijala otpornih na mraz (npr. Arcoflam), police roštilja	✓	✓	✓	✓
Keramika ²⁾ , posuđe za jelo ²⁾	✓	✓	✓	x
Plastika otporna na toplinu do 200 °C ³⁾	✓	✓	✓	x
Karton, papir	✓	x	x	x
Prianjajuća folija	✓	x	x	x
Folija za pečenje u mikrovalnoj pećnici sa sigurnosnim zatvaranjem ³⁾	✓	✓	✓	x
Posude za pečenje od metala, npr. emajla, lijevanog željeza	x	x	x	✓
Limovi za pečenje, crno lakirani ili obloženi silikom ³⁾	x	x	x	✓
Pekač za pecivo	x	x	x	✓
Posuđe za dobivanje smeđe boje jela, npr. plitica za koricu ili pladanj za hruskavost	x	✓	✓	x
Gotova jela u pakiranjima ³⁾	✓	✓	✓	✓

1) Bez srebrenih, zlatnih, platinastih ili metalnih obloga/ukrasa

2) Bez kvarca, metalnih komponenti ili glazura koje sadrže metale

3) Morate se pridržavati proizvođačevih uputa za uporabu o maksimalnim temperaturama.





✓ prikladno

x nije prikladno



6.2 Uključivanje i isključivanje mikrovalne pećnice

OPREZ!

Mikrovalnu pećnicu uključujte samo ako se u njoj nalaze namirnice.

1. Jednom pritisnite .
2. Uzastopce pritišćite  ili okrenite tipku postavki kako biste postavili željenu funkciju.
3. Za potvrdu pritisnite .
4. Okrenite tipku postavki kako biste postavili vrijeme.
5. Pritisnite  za potvrdu i uključenje mikrovalne pećnice.
6. Mikrovalna pećnica automatski se isključi kada istekne vrijeme. Oglašava se zvučni signal.

Za isključivanje mikrovalne pećnice prije isteka određenog vremena:

- pritisnite .
- otvoriti vrata. Mikrovalna pećnica se automatski zaustavlja. Zatvorite vrata i pritisnite  za nastavak kuhanja. Tu opciju upotrebljavajte za provjeravanje namirnica.

6.3 Tablica s postavkama snage

Pritisnite 	Postavka snage	Približan postotak snage
1 puta	P100	100 %
2 puta	P 80	80 %
3 puta	P 50	50 %
4 puta	P 30	30 %
5 puta	P 10	10 %

Roštiljanje i kombinirani način kuhanja

Pritisnite 	Postavka snage	Način rada funkcija
Mali roštilj		
1 puta	G	Veliki roštilj
Kombinirano pečenje		
2 puta	C – 1	55 % mikrovalovi, 45 % roštilj
3 puta	C – 2	36 % mikrovalovi, 64 % roštilj

6.4 Brzo pokretanje





Maksimalno vrijeme kuhanja je 95 minuta.

Kako biste aktivirali mikrovalnu pećnicu u trajanju od 30 sekundi s najvećom razinom snage, pritisnite . Vrijeme kuhanja povećava se za 30 sekundi svakim dodatnim pritiskom na tipku. Kako biste postavili vrijeme kuhanja u stanju pripravnosti, okrenite tipku postavki suprotno od smjera kazaljke na satu, a zatim pritisnite

 kako biste aktivirali mikrovalnu pećnicu s najvećom razinom snage.

6.5 Odmrzavanje

Možete odabrati između 2 načina odmrzavanja:

- Odmrzavanje prema masi 
- Vremenski određeno odmrzavanje 



Ne upotrebljavajte odmrzavanje prema masi za namirnice koje su izvađene iz zamrzivača prije više od 20 minuta ili za gotova zamrznuta jela.



Za uključenje odmrzavanja prema masi morate koristiti više od 100g i manje od 2000g namirnica.



Za odmrzavanje manje od 200 g namirnica, hranu postavite na rub okretnog tanjura.

1. Pritisnite za odmrzavanje prema masi ili za vremenski određeno odmrzavanje.
2. Okrenite tipku postavki kako biste postavili masu ili vrijeme. Za odmrzavanje prema masi vrijeme se automatski postavlja.
3. Pritisnite za potvrdu i uključenje mikrovalne pećnice.

6.6 Kuhanje u više faza



Ako je jedna od faza odmrzavanje, postavite ga kao prvu fazu.

Hranu možete kuhati u najviše 2 faze.

1. Pritisnite za odmrzavanje prema masi ili za vremenski određeno odmrzavanje.
2. Okrenite tipku postavki kako biste postavili željeno vrijeme ili masu.
3. Za potvrdu pritisnite .
4. Neprekidno pritišćite za odabir razine snage.
5. Okrenite tipku postavki kako biste postavili vrijeme.
6. Pritisnite za potvrdu i uključenje mikrovalne pećnice. Nakon svakog koraka oglašava se zvučni signal.

6.7 Roštiljanje i kombinirani način kuhanja

1. Pritisnite za postavljanje željene funkcije.
2. Okrenite tipku postavki kako biste postavili vrijeme.
3. Pritisnite za potvrdu i uključenje mikrovalne pećnice. Dok uređaj radi načinu rada roštiljanje ili kombinirano, možete promijeniti postavku snage ili vremena.

7. AUTOMATSKI PROGRAMI



UPOZORENJE!

Pogledajte poglavlja sa sigurnosnim uputama.

7.1 Automatsko pečenje

Koristite ovu funkciju za lako kuhanje najdraže hrane. Mikrovalna pećnica automatski postavlja optimalne postavke.

1. Okrenite tipku postavki u smjeru kazaljke na satu kako biste odabrali željeni izbornik.

2. Za potvrdu pritisnite \triangleright_{+30} .
3. Okrenite tipku postavki kako biste postavili težinu jelovnika.

4. Pritisnite \triangleright_{+30} za potvrdu i uključenje mikrovalne pećnice.

Izbornik	Količina
A - 1 Pizza	200 g 400 g
A - 2 Meso	250 g 350 g 450 g
A - 3 Povrće	200 g 300 g 400 g
A - 4 Tjestenina	50 g (dodajte 450 ml vode) 100 g (dodajte 800 ml vode)
A - 5 Krumpir	200 g 400 g 600 g
A - 6 Riblja	250 g 350 g 450 g
A - 7 Piće	1 šalica (120 ml) 2 šalice (240 ml) 3 šalice (360 ml)
A - 8 Kokice	50 g 100 g

8. KORIŠTENJE PRIBORA

⚠ UPOZORENJE!

Pogledajte poglavlja sa sigurnosnim uputama.

8.1 Umetanje kompleta s okretnim tanjurom

⚠ OPREZ!

Hranu ne kuhajte bez kompleta s okretnim tanjurom. Koristite isključivo komplet s okretnim tanjurom isporučen s mikrovalnom pećnicom.

i

Namirnice nikada ne kuhajte izravno na staklenoj plitici za kuhanje.

1. Postavite okretnu vodilicu oko osovine okretnog tanjura.
2. Stavite staklenu pliticu za kuhanje na okretnu vodilicu

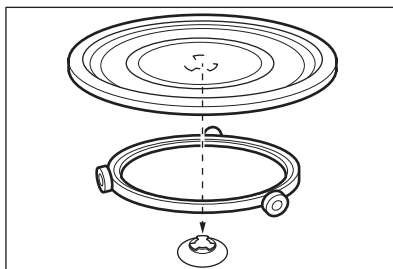

8.2 Umetanje stalka roštilja

Postavite stalak za roštiljanje na komplet s okretnim tanjurom.

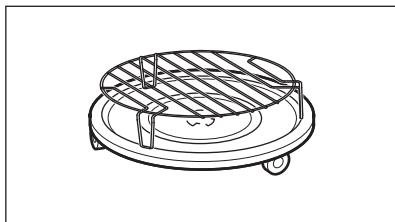

9. DODATNE FUNKCIJE

9.1 Roditeljska zaštita

Funkcija roditeljske zaštite sprječava nehотиčno uključivanje mikrovalne pećnice.

Pritisnite i držite  3 sekunde.



Oglašava se zvučni signal.

Kada je roditeljska zaštita uključena, na zaslonu se prikazuje .

Kako biste isključili funkciju roditeljske zaštite, pritisnite i držite  3 sekunde.

9.2 Kuhinjski tajmer

Možete postaviti najviše 95 minuta.

1. Pritisnite .
2. Okrenite tipku postavki kako biste postavili vrijeme.
3. Za potvrdu pritisnite . Tajmer će i dalje raditi kada otvorite vrata ili pauzirate mikrovalnu pećnicu. Za poništavanje pritisnite . Kada istekne postavljeno vrijeme, oglašava se zvučni signal.

10. SAVJETI

UPOZORENJE!

Pogledajte poglavlja sa sigurnosnim uputama.

10.1 Savjeti za mikrovalnu pećnicu

Problem	Rješenje
Ne možete naći pojedinosti o količini namirnica koje želite pripremiti.	Potražite slične namirnice. Povećajte ili smanjite vrijeme kuhanja prema sljedećem pravilu: Dvostruka količina = gotovo dvostruko više vremena, Upola manja količina = upola manje vremena
Hrana je presuha.	Postavite kraće vrijeme kuhanja ili odaberite manju snagu mikrovalne pećnice.
Hrana se nije odmrznula, zagrijala ili skuhalo nakon isteka postavljenog vremena.	Postavite duže vrijeme kuhanja ili odaberite veću snagu. Zapamtite da je za veća jela potrebno više vremena.
Hrana se nakon isteka postavljenog vremena pregrijala na rubovima, ali još nije gotova u sredini.	Sljedeći put odaberite manju snagu i duže vrijeme. Promiješajte tekućine, npr. juhe, kada prođe pola vremena.

Riža će se bolje zagrijati ako je stavite na ravnu, široku posudu.

10.2 Odmrzavanje

Pečenku uvijek odmrzavajte s masnim dijelom okrenutim prema dolje.

Ne odmrzavajte prekriveno meso jer to može dovesti do kuhanja umjesto odmrzavanja.

Perad uvijek odmrzavajte s prsima okrenutim prema dolje.

10.3 Kuhanje

Ohladeno meso i perad uvijek izvadite iz hladnjaka najmanje 30 minuta prije kuhanja.

Meso, perad, ribu i povrće ostavite prekriveno nakon kuhanja.

Ribu premažite s malo ulja ili otopljenog maslaca.

Svo povrće potrebno je kuhati na maksimalnoj snazi mikrovalne pećnice.

Dodajte 30 do 45 ml hladne vode za svakih 250 g povrća.

Svježe povrće narežite na komade jednake veličine prije kuhanja. Sve vrste povrća kuhajte u posudi s poklopcem.

10.4 Zagrijavanje

Kada zagrijavate već pakiranu hranu slijedite upute na pakiranju.

10.5 Roštilj

Roštiljanje tanjih komada na sredini stalka za roštilj.

Okrenite hranu nakon isteka polovine postavljenog vremena i nastavite s roštiljanjem.

10.6 Kombinirano kuhanje

Kombiniranim kuhanje zadržite hrskavost određenih jela.

Nakon isteka polovine vremena kuhanja, okrenite namirnice i nastavite.

Svaki način rada kombinira funkcije mikrovalova i roštilja u različitim vremenskim razdobljima i na različitim razinama snage.

11. ČIŠĆENJE I ODRŽAVANJE

UPOZORENJE!

Pogledajte poglavlja sa sigurnosnim uputama.

11.1 Napomene i savjeti u vezi čišćenja

- Prednju stranu pećnice očistite mekom krpom namočenom u mlaku vodu sa sredstvom za čišćenje.
- Za čišćenje metalnih površina koristite uobičajeno sredstvo za čišćenje.
- Unutrašnjost uređaja očistite nakon svake upotrebe. Prljavština neće izgorjeti i može se jednostavno ukloniti.



- Tvrđokorne mrlje čistite posebnim sredstvom za čišćenje.
- Nakon svake upotrebe očistite svu dodatnu opremu i pustite da se osuši. Koristite meku krpu namočenu u toplu vodu sa sredstvom za čišćenje.
- Za omekšavanje tvrdih ostataka zagrijte čašu vode punom snagom mikrovalne pećnice na 2 do 3 minute.
- Za uklanjanje mirisa umiješajte u čaši vode 2 žlice limunovog soka i zagrijte punom snagom mikrovalne pećnice na 5 minuta.

12. RJEŠAVANJE PROBLEMA

UPOZORENJE!

Pogledajte poglavlja sa sigurnosnim uputama.

12.1 Što učiniti ako ...

Problem	Mogući uzrok	rješenje
Uređaj ne radi.	Uređaj je isključen.	Aktivirajte uređaj.
Uređaj ne radi.	Uređaj nije priključen.	Uključite utikač uređaja.
Uređaj ne radi.	Oštećen je osigurač u kućištu osigurača.	Provjerite osigurač. Ako osigurač pregori više puta, pozovite ovlaštenog električara.
Uređaj ne radi.	Vrata nisu pravilno zatvorena.	Provjerite da ništa ne blokira vrata.
Svjetlo ne radi.	Svjetlo je neispravno.	Potrebno je zamijeniti žarulju.
Na zaslonu se prikazuje 	Funkcija roditeljske zaštite je uključena.	Isključite sigurnosnu blokadu za djecu. Držite  3 sekunde.
U unutrašnjosti dolazi do iskrenja.	U unutrašnjosti se nalazi metalno posuđe ili posuđe s metalnim pokrovom.	Izvadite posuđe iz uređaja.
U unutrašnjosti dolazi do iskrenja.	U uređaju se nalaze metalni štapići ili aluminijska folija dodiruje unutarnje stjenke.	Provjerite da štapići ili folija ne dodiruju unutarnje stjenke.
Komplet s okretnim tanjuro-rom stvara zvuk grebenja ili mljevenja.	Ispod staklene plitice za kuhanje nalazi se neki predmet ili nečistoća.	Očistite područje ispod staklene plitice za kuhanje.
Uređaj je prestao raditi bez nekog određenog razloga.	Došlo je do kvara.	Ako se ova situacija ponovi, nazovite ovlašteni servis.

12.2 Servisni podaci

Ako sami ne možete pronaći rješenje problema, obratite se dobavljaču ili ovlaštenom servisnom centru.

Podaci potrebni za servis nalaze se na nazivnoj pločici. Nazivna pločica nalazi se na uređaju. Ne skidajte nazivnu pločicu s uređaja.

Preporučujemo da podatke zapišete ovdje:

Model (MOD.)

Broj proizvoda (PNC)

Serijski broj (S.N.)

13. BRIGA ZA OKOLIŠ

Reciklirajte materijale sa simbolom . Ambalažu za recikliranje odložite u prikladne spremnike. Pomozite u zaštiti okoliša i ljudskog zdravlja, kao i u recikliranju otpada od električnih i elektroničkih uređaja. Uređaje

označene simbolom  ne bacajte zajedno s kućnim otpadom. Proizvod odnesite na lokalno reciklažno mjesto ili kontaktirajte nadležnu službu.

PRO DOKONALÉ VÝSLEDKY

Děkujeme vám, že jste si zvolili výrobek značky AEG. Aby vám bezchybně sloužil mnoho let, vyrobili jsme jej s pomocí inovativních technologií, které usnadňují život, a vybavili funkcemi, které u obvyklých spotřebičů nespíš nenajdete. Aby vám sloužil co nejlépe, stačí věnovat pár minut čtení.

Navštivte naše webové stránky:



Rady k používání, brožury, poradce při potížích a informace o servisu a opravách získáte na:

www.aeg.com/support



Zaregistrujte svůj spotřebič a získejte lepší servis:

www.registreaeg.com



Nákup příslušenství, spotřebního materiálu a originálních náhradních dílů pro váš spotřebič:

www.aeg.com/shop

PÉČE O ZÁKAZNÍKY A SERVIS

Doporučujeme používat originální náhradní díly.

V případě kontaktování našeho autorizovaného servisního střediska mějte u sebe následující údaje: Model, PNC, sériové číslo.

Tyto informace naleznete na typovém štítku.

 Varování / Důležité bezpečnostní informace

 Všeobecné informace a rady

 Informace o ochraně životního prostředí

Změny vyhrazeny.

OBSAH

1. BEZPEČNOSTNÍ INFORMACE.....	36
2. BEZPEČNOSTNÍ POKYNY	40
3. INSTALACE.....	41
4. POPIS SPOTŘEBIČE.....	43
5. PŘED PRVNÍM POUŽITÍM.....	44
6. DENNÍ POUŽÍVÁNÍ.....	45
7. AUTOMATICKÉ PROGRAMY.....	48
8. POUŽITÍ PŘÍSLUŠENSTVÍ.....	49
9. DOPLŇKOVÉ FUNKCE.....	50
10. TIPY A RADY.....	50
11. ČIŠTĚNÍ A ÚDRŽBA.....	51
12. ODSTRAŇOVÁNÍ ZÁVAD.....	51
13. POZNÁMKY K OCHRANĚ ŽIVOTNÍHO PROSTŘEDÍ.....	52

1. BEZPEČNOSTNÍ INFORMACE

Tento návod si pečlivě přečtete ještě před instalací spotřebiče a jeho prvním použitím. Výrobce nenese odpovědnost za

žádný úraz ani škodu v důsledku nesprávné instalace nebo použití. Návod k použití vždy uchovávejte na bezpečném a přístupném místě pro jeho budoucí použití.

1.1 Bezpečnost dětí a postižených osob

VAROVÁNÍ!

Hrozí nebezpečí udušení, úrazu nebo jiných trvalých následků.

- Tento spotřebič smí používat děti starší osmi let nebo osoby se sníženými fyzickými, smyslovými nebo duševními schopnostmi nebo osoby bez patřičných zkušeností a znalostí, pouze pokud tak činí pod dozorem nebo obdrželi instrukce týkající se bezpečného provozu spotřebiče, a pokud rozumí rizikům spojeným s provozem spotřebiče. Děti mladší osmi let a osoby s rozsáhlým a komplexním postižením bez stálého dozoru udržujte z dosahu spotřebiče.
- Nenechte děti hrát si se spotřebičem.
- Všechny obaly uschovejte mimo dosah dětí a řádně je zlikvidujte.
- VAROVÁNÍ: Spotřebič a jeho přístupné části se při použití zahřívají na vysokou teplotu. Během používání a chladnutí udržujte spotřebič mimo dosah dětí a domácích zvířat.
- Je-li spotřebič vybaven dětskou bezpečnostní pojistkou, doporučuje se ji aktivovat.
- Čištění a uživatelskou údržbu spotřebiče by neměly provádět děti bez dozoru.

1.2 Všeobecné bezpečnostní informace

- Spotřebič je určen výhradně pro přípravu jídel.
- Tento spotřebič je určen k použití v běžné nespolečné domácnosti ve vnitřních prostorách.
- Tento spotřebič lze používat v kancelářích, hotelových pokojích, motelech, agropenzionech a v podobných

ubytovacích zařízeních, kde využití nepřesahuje (průměrnou) úroveň využití v domácnosti.

- VAROVÁNÍ: Spotřebič a jeho přístupné části se při použití zahřívají na vysokou teplotu. Nedotýkejte se topných článků.
- Při vkládání nebo vyjímání příslušenství či nádobí vždy používejte kuchyňské chňapky.
- K čištění spotřebiče nepoužívejte čisticí zařízení na páru.
- Před prováděním jakékoli údržby spotřebič vždy vypněte a vytáhněte síťovou zástrčku z elektrické zásuvky.
- Je-li napájecí kabel poškozený, smí ho vyměnit pouze výrobce, autorizované servisní středisko nebo osoby s podobnou příslušnou kvalifikací. Jinak by mohlo dojít k úrazu elektrickým proudem.
- Spotřebič nepoužívejte s využitím externího časovače nebo samostatného dálkového ovládní.
- VAROVÁNÍ: Opravy či údržbu, které zahrnují sejmutí krytu chránícího před vystavením mikrovlnné energii, může provádět pouze kvalifikovaná osoba.
- VAROVÁNÍ: Tekutiny a další potraviny neohřívejte v uzavřených nádobách. Mohly by vybuchnout.
- VAROVÁNÍ: Jsou-li poškozena dvířka nebo těsnění dvířek, nesmí se spotřebič používat, dokud jej neopraví kvalifikovaná osoba.
- Pro přípravu pokrmů a nápojů v mikrovlnné troubě nesmí být použity kovové nádoby. Tento požadavek neplatí, pokud výrobce stanoví velikost a tvar kovových nádob, které jsou vhodné pro přípravu v mikrovlnné troubě.
- Používejte pouze nádoby vhodné k použití v mikrovlnných troubách.
- Při ohřívání potravin v plastových či papírových nádobách sledujte spotřebič z důvodu jejich možného vznícení.
- Spotřebič je určen k ohřívání potravin a nápojů. Sušení potravin nebo oděvů a ohřívání zahřívacích podložek, pantoflů, houbiček, vlhkých hadrů a podobných předmětů může vést k poranění, vznícení nebo požáru.

- Uvolňuje-li se ze spotřebiče kouř, vypněte jej nebo vypojte ze zásuvky a dvířka nechte zavřená, aby se případné plameny udusily.
- Ohřívání nápojů v mikrovlnné troubě může mít za následek zpožděný eruptivní var. Při manipulaci s nádobou je třeba dbát opatrnosti.
- Obsah kojeneckých lahví a skleniček s dětskou výživou by měl být před konzumací zamíchán nebo protřepán a ověřena jeho teplota, aby nedošlo k popálení.
- Vajíčka ve skořápce a celá vajíčka vařená natvrdo by se neměla ve spotřebiči ohřívat, protože mohou explodovat, a to i po dokončení mikrovlnného ohřevu.
- Spotřebič je nutné pravidelně čistit a odstraňovat jakékoliv zbytky potravin.
- Nebudete-li udržovat spotřebič čistý, může to vést k poškození povrchu, které by mohlo nepříznivě ovlivnit životnost spotřebiče a vést k nebezpečným situacím.
- Když je spotřebič v provozu, mohou mít dostupné povrchy vysokou teplotu.
- Mikrovlnná trouba nesmí být umístěna ve skříňce, pokud nebyla testována ve skříňce.
- Zadní plocha spotřebiče musí být umístěna proti zdi.
- K čištění skleněných dvířek nepoužívejte drsné čisticí prostředky nebo ostré kovové škrabky. Mohly by poškrábat povrch, což by mohlo následně vést k rozbití skla.
- Je-li spotřebič prázdný, nezapínejte ho. Kovové součásti uvnitř trouby mohou způsobit elektrický oblouk.
- Věnujte pozornost minimálním rozměrům skříňky (je-li to relevantní). Viz kapitola věnovaná instalaci.
- Spotřebič musí být provozován s otevřenými ozdobnými dvířky (jsou-li součástí vybavy).

2. BEZPEČNOSTNÍ POKYNY

2.1 Instalace

VAROVÁNÍ!

Tento spotřebič smí instalovat jen kvalifikovaná osoba.

- Odstraňte veškerý obalový materiál.
- Poškozený spotřebič nainstalujte ani nepoužívejte.
- Řiďte se pokyny k instalaci dodanými spolu s tímto spotřebičem.
- Při přemísťování spotřebiče buďte vždy opatrní, protože je těžký. Vždy používejte ochranné rukavice a uzavřenou obuv.
- Netahejte spotřebič za držadlo.
- Dodržujte minimální vzdálenosti od ostatních spotřebičů a nábytku.
- Spotřebič nainstalujte na bezpečném a vhodném místě, které splňuje požadavky na instalaci.
- Strany spotřebiče musí být umístěny vedle spotřebičů nebo kuchyňského nábytku stejné výšky.

2.2 Připojení k elektrické síti

VAROVÁNÍ!

Hrozí nebezpečí požáru nebo úrazu elektrickým proudem.

- Veškerá elektrická připojení by měla být provedena kvalifikovaným elektrikářem.
- Spotřebič musí být uzemněn.
- Zkontrolujte, zda údaje na typovém štítku souhlasí s parametry elektrické sítě.
- Pokud je spotřebič spojen se zásuvkou pomocí prodlužovacího kabelu, přesvědčte se, že je kabel uzemněný.
- Dbejte na to, abyste nepoškodili napájecí kabel a síťovou zástrčku. Pro výměnu napájecího kabelu se obraťte na autorizované servisní středisko nebo kvalifikovaného elektrikáře.
- Neodpojujte spotřebič ze zásuvky tahem za kabel. Vždy tahejte za zástrčku.

2.3 Použití

VAROVÁNÍ!

Hrozí nebezpečí zranění, popálení, úrazu elektrickým proudem či výbuchu.

- Neměňte technické parametry spotřebiče.
- Během provozu nenechávejte spotřebič bez dozoru.
- Na otevřená dvířka netlačte.
- Ujistěte se, že nejsou ventilační otvory zakryté.
- Nepoužívejte spotřebič jako pracovní plochu nebo k odkládání předmětů v jeho vnitřku.

2.4 Čištění a údržba

VAROVÁNÍ!

Hrozí nebezpečí poranění, požáru nebo poškození spotřebiče.

- Před čištěním nebo údržbou spotřebič vždy vypněte a vytáhněte síťovou zástrčku ze zásuvky.
- Spotřebič čistěte pravidelně, abyste zabránili poškození materiálu jeho povrchu.
- Dbejte na to, aby na povrchu dveřního těsnění nezůstávaly zbytky jídel nebo čisticích prostředků.
- Zbytky tuků či jídel ve spotřebiči mohou při chodu mikrovlnné funkce způsobit požár a elektrický oblouk.
- Vyčistěte spotřebič vlhkým měkkým hadrem. Používejte pouze neutrální mycí prostředky. Nepoužívejte prostředky s drsnými částicemi, drátěnky, rozpouštědla nebo kovové předměty.
- Použijete-li sprej do trouby, řiďte se bezpečnostními pokyny uvedenými na jeho balení.

2.5 Servis

- Je-li nutná oprava spotřebiče, obraťte se na autorizované servisní středisko. Používejte pouze originální náhradní díly.
- Tento výrobek obsahuje světelný zdroj s třídou energetické účinnosti G.

- Pokud jde o žárovku (žárovky) v tomto spotřebiči a samostatně prodávané náhradní žárovky: Tyto žárovky jsou navrženy tak, aby odolaly extrémním fyzickým podmínkám v domácích spotřebičích, ať už jde o teplotu, vibrace či vlhkost, nebo jsou určeny k signalizaci informací o provozním stavu spotřebiče. Nejsou určeny k použití v jiných spotřebičích a nejsou vhodné k osvětlení místností v domácnosti.

2.6 Likvidace

⚠ VAROVÁNÍ!

Hrozí nebezpečí úrazu či udušení.

- Odpojte spotřebič od elektrické sítě.
- Odřízněte síťový kabel v blízkosti spotřebiče a zlikvidujte jej.

3. INSTALACE

⚠ VAROVÁNÍ!

Viz kapitoly o bezpečnosti.

3.1 Elektrická instalace

⚠ VAROVÁNÍ!

Elektrickou instalaci smí provádět pouze kvalifikovaná osoba.



Výrobce nenese odpovědnost za úrazy či škody způsobené nedodržením bezpečnostních pokynů uvedených v kapitole „Bezpečnostní informace“.

Mikrovlnná trouba se dodává se síťovou zástrčkou a napájecím kabelem.

Kabel je vybaven zemnicím vodičem se zemnicí zástrčkou. Zástrčku je nutné zapojit do zásuvky, která je řádně nainstalována a uzemněna. V případě zkratu snižuje uzemnění riziko úrazu elektrickým proudem.

3.2 Instalace - předběžná příprava

Při instalaci mikrovlnné trouby do kuchyňské skříňky o níže uvedených rozměrech odstraňte čtyři šrouby a konzolu ze spodní strany spotřebiče.

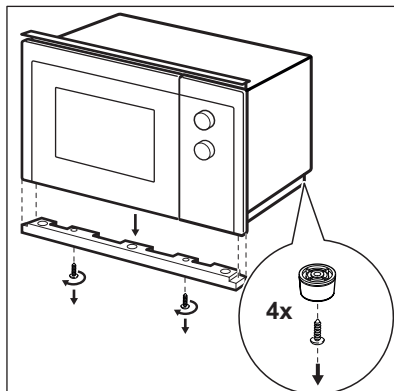
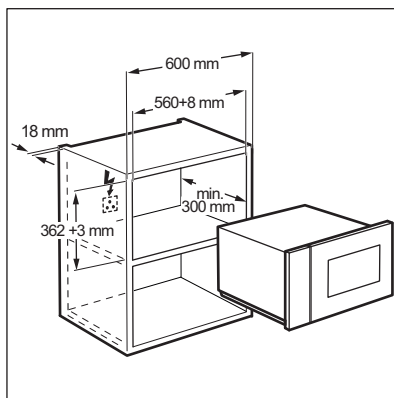

Řiďte se níže uvedenými kroky počínaje krokem č. 1.

K instalaci mikrovlnné trouby do kuchyňské skříňky o níže uvedených rozměrech nejsou zapotřebí žádné úpravy.

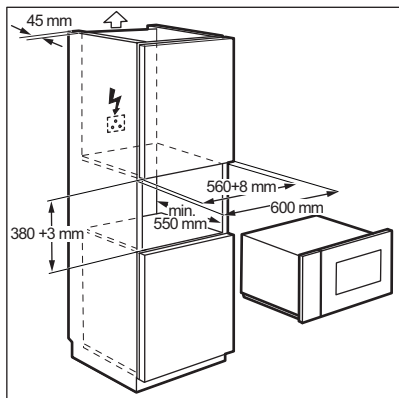

3.3 Instalace

1. Elektrický kabel se nesmí nikde zachytit.

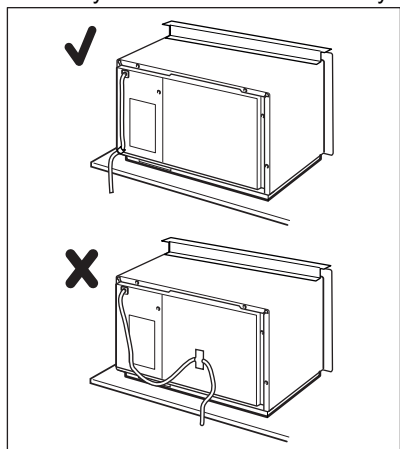

2. Vložte mikrovlnnou troubu do kuchyňské skříňky.

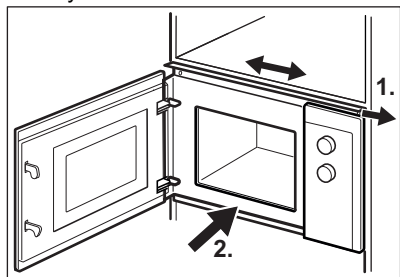

3. Připevněte horní konzolu pomocí dvou šroubů.

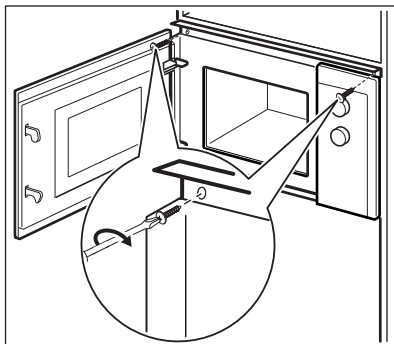

4. Udržujte minimální vzdálenost mezi mikrovlnnou troubou a přilehlým nábytkem.

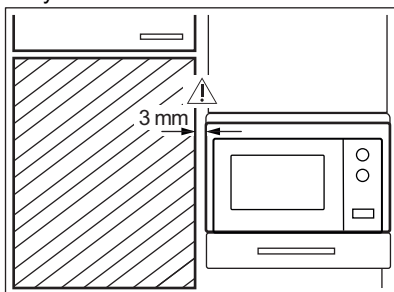

4. POPIS SPOTŘEBIČE

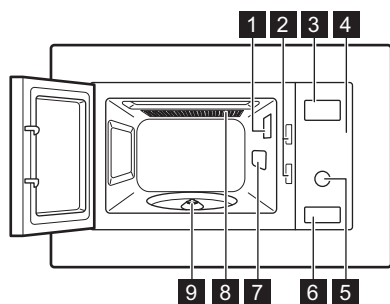

4.1 Celkový pohled





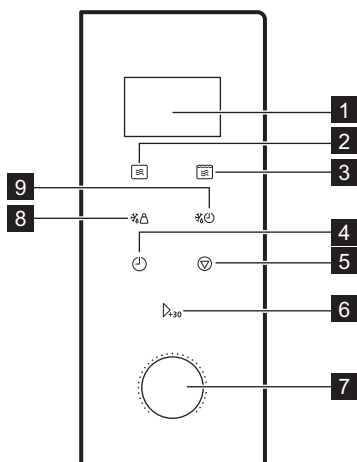

- 1 Osvětlení
- 2 Bezpečnostní blokovací zámek
- 3 Displej
- 4 Ovládací panel
- 5 Ovladač
- 6 Otvírání dvířek
- 7 Kryt vlnovodu
- 8 Gril
- 9 Hřídel otočného talíře

4.2 Ovládací panel

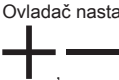

Prvek displeje	Popis funkce
1 Displej	Ukazuje nastavení a aktuální čas.
2 	Slouží k nastavení mikrovlnné funkce.
3 	Slouží k volbě grilovací nebo kombinované funkce přípravy jídel.

Prvek displeje	Popis funkce
4 	Slouží k nastavení hodin a časovače.
5 	Slouží k vypnutí mikrovlnné trouby nebo vymazání nastavení přípravy jídla.
6 	Slouží ke spuštění spotřebiče nebo prodloužení času přípravy o 30 sekund při plném výkonu.
7  Ovladač nastavení	Slouží k nastavení doby přípravy, hmotnosti nebo funkce.
8 	K rozmrazování potravin podle hmotnosti.
9 	K rozmrazování potravin podle nastaveného času.

4.3 Příslušenství

Souprava otočného talíře



Při přípravě jídla v mikrovlnné troubě vždy používejte soupravu otočného talíře.

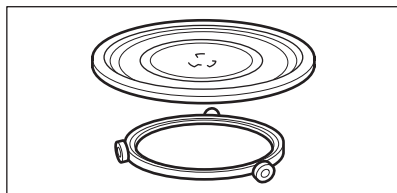

Skleněná varná podložka a vodící lišta válečků.

Grilovací rošt

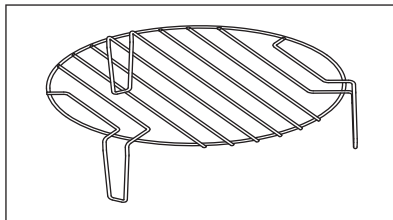

Používá se pro:

- grilování
- kombinovanou přípravu

5. PŘED PRVNÍM POUŽITÍM

VAROVÁNÍ!

Viz kapitoly o bezpečnosti.

5.1 První čištění

POZOR!

Řiďte se částí „Čištění a údržba“.

- Vyjměte z mikrovlnné trouby všechny součásti a obalový materiál.
- Před prvním použitím spotřebič vyčistěte.

5.2 Nastavení času

Abyste mohli mikrovlnnou troubu používat, nastavte čas.

Po připojení spotřebiče k elektrické síti nebo po výpadku elektrického proudu na displeji se zobrazuje 0:00 a zní zvuková signalizace.



Čas lze nastavit v systému 24 hodin.

1. Dvakrát stiskněte
2. Otočením ovladače nastavení nastavte požadovanou hodinu.
3. Potvrďte stisknutím
4. Otočením ovladače nastavení nastavte minuty.
5. Potvrďte stisknutím

6. DENNÍ POUŽÍVÁNÍ

VAROVÁNÍ!

Viz kapitoly o bezpečnosti.

6.1 Všeobecné informace o používání spotřebiče

- Po vypnutí spotřebiče nechte jídlo několik minut odstát.
- Před přípravou pokrmu sejměte obal z hliníkové fólie, kovové nádoby atd.

Vaření

- Pokud to je možné, vařte pokrm zakrytý materiálem vhodným pro mikrovlnou troubou. Nezakryté potraviny připravujte pouze tehdy, chcete-li uchovat kůrčičku.
- Neohřívejte potraviny příliš dlouho a na příliš vysoký výkon. Potraviny by mohly vyschnout, spálit se nebo se na některých místech vznítit.
- Ve spotřebiči nepřipravujte vejce ve skořápkách a šneky, protože mohou prasknout. V případě smažených vajec nejprve propíchněte žloutek.
- Potraviny se slupkou nebo kůžičkou - např. brambory, rajčata, uzeniny a podobně - před vařením propíchněte několikrát vidličkou, aby nepraskly.
- Chlazené nebo zmrazené pokrmy vyžadují delší dobu přípravy.
- Pokrmy obsahující omáčku by měly být občas zamíchány.
- Zelenina mající pevnou strukturu, například mrkev, hrách nebo květák, musí být vařena ve vodě.
- V polovině přípravy vždy větší kusy otočte.
- Pokud to je možné, rozřízněte zeleninu na podobně velké kusy.

- Použijte ploché, široké mísy.
- Nepoužívejte nádoby z porcelánu, keramiky nebo hlíny s neglazovaným dnem nebo malými dírkami, například na rukojetích. Vlhkost pronikající do otvorů může způsobit prasknutí nádobí po jeho zahřátí.
- Skleněná varná podložka je důležitá pro chod mikrovlnné trouby. Pokládejte na ni jídlo nebo tekutiny.

Rozmrazování masa, drůbeže, ryb

- Umístěte zmrazené, rozbalené potraviny na obrácený malý hluboký talíř s nádobkou umístěnou vespuďu, aby se při rozmrazování mohla zachytávat odtékající tekutina.
- Asi v polovině času rozmrazování potraviny obraťte. Pokud to je možné, rozdělte je na kusy, které postupně odebírejte, jakmile se rozmrazí.

Rozmrazování másla, částí dortů, tvarohu

- Tyto potraviny nerozmrazujte zcela ve spotřebiči, ale nechte dokončit jejich rozmrazování při pokojové teplotě. Dosáhnete tím rovnoměrnějších výsledků. Před rozmrazováním odstraňte veškerý kovový nebo hliníkový obal.

Rozmrazování ovoce a zeleniny

- Ovoce a zeleninu nerozmrazujte ve spotřebiči úplně, pokud by měla zůstat čerstvá. Nechte dokončit jejich rozmrazování při pokojové teplotě.
- Vyšší mikrovlnný výkon můžete použít k vaření ovoce a zeleniny bez jejich předchozího rozmrazení.

Hotová jídla

- Ve spotřebiči můžete připravovat hotová jídla, pouze pokud je jejich balení vhodné k použití v mikrovlnné troubě.

- Je nutné se řídit pokyny výrobce uvedenými na obalu (například sejmутí

kovového obalu a propíchnutí plastové fólie).

Vhodné nádoby a materiály

Nádobí / materiál	Mikrovlny			Gril
	Rozmrazování	Ohřev	Vaření	
Žárovzdorné sklo a porcelán bez kovových dílů, například Pyrex, žárovzdorné sklo	✓	✓	✓	✓
Nežárovzdorné sklo a porcelán ¹⁾	✓	x	x	x
Sklo a sklokeramika ze žárovzdorného a mrazuvzdorného materiálu (například Arcoflam), grilovací rošt	✓	✓	✓	✓
Keramika ²⁾ , kamenina ²⁾	✓	✓	✓	x
Plast, žárovzdorný do 200 °C ³⁾	✓	✓	✓	x
Kartón, papír	✓	x	x	x
Fólie	✓	x	x	x
Fólie na pečení s uzávěrem vhodným pro mikrovlnnou troubu ³⁾	✓	✓	✓	x
Pečicí misky zhotovené z kovu, například smaltované, litinové	x	x	x	✓
Formy na pečení, černě lakované nebo se silikonovou vrstvou ³⁾	x	x	x	✓
Plech na pečení	x	x	x	✓
Opékací nádoby, například pražicí pánvičky nebo zapékací formy	x	✓	✓	x
Hotová jídla v obalech ³⁾	✓	✓	✓	✓

1) Bez stříbrné, zlaté, platinové nebo kovové vrstvy/dekorace

2) Bez skleněných nebo kovových částí, bez glazury s obsahem kovu

3) Je nutné řídit se pokyny výrobce ohledně maximálních teplot.



✓ vhodný

x nevhodný

6.2 Zapnutí a vypnutí mikrovlnné trouby

 **POZOR!**

Nenechte mikrovlnnou troubu pracovat, když v ní není žádné jídlo.

1. Jednou stiskněte .
2. Opakovaným stisknutím  nebo otočením ovladače nastavení nastavte požadovanou funkci.
3. Potvrďte stisknutím Δ_{+30} .
4. Otočením ovladače nastavení nastavte požadovanou dobu.
5. Stisknutím Δ_{+30} potvrďte nastavení a spusťte mikrovlnnou troubu.

6. Mikrovlnná trouba se vypne automaticky, když uplyne nastavená doba přípravy. Zazní zvukový signál.

Dřívější vypnutí mikrovlnné trouby:

- stiskněte .

- otevřete dvířka spotřebiče. Mikrovlnná trouba automaticky přestane pracovat. Zavřením dvířek a stisknutím  pokračujete v přípravě jídla. Tuto funkci používejte ke kontrole jídel.

6.3 Tabulka nastavení výkonu

Stiskněte 	Nastavení výkonu	Přibližné procento výkonu
jedenkrát	P100	100 %
dvakrát	P 80	80 %
tříkrát	P 50	50 %
čtyřikrát	P 30	30 %
pětkrát	P 10	10 %

Grilování a kombinovaná příprava

Stiskněte 	Nastavení výkonu	Režim funkce
Gril		
jedenkrát	G	Velký gril
Kombinovaná příprava		
dvakrát	C – 1	55 % Mikrovlny, 45 % Grilování
tříkrát	C – 2	36 % Mikrovlny, 64 % Grilování

6.4 Rychlý start



Maximální doba přípravy je 95 minut.



Stisknutím  zapnete mikrovlnnou troubu na 30 sekund při plném výkonu.

Každé další stisknutí tohoto tlačítka zvyšuje dobu přípravy o 30 sekund.

V pohotovostním režimu nastavte dobu přípravy otočením ovladače nastavení proti směru hodinových ručiček a poté spusťte mikrovlnnou troubu při plném výkonu stisknutím .

6.5 Rozmrazování

Lze zvolit ze dvou rozmrazovacích režimů:

- Rozmrazování dle hmotnosti 
- Časované rozmrazování 





Rozmrazování dle hmotnosti nepoužívejte u potravin, které byly z mrazničky odebrány před déle než 20 minutami, nebo u zmrazených hotových jídel.



K zapnutí rozmrazování dle hmotnosti je nutné použít více než 100 g a méně než 2 000 g potravin.



K rozmrazení méně než 200 g potravin tyto potraviny umístěte na okraj otočného talíře.

1. Stiskněte  pro rozmrazování dle hmotnosti nebo  pro časované rozmrazování.

- Otočením ovladače nastavení nastavte požadovanou hmotnost nebo dobu. U rozmrazování dle hmotnosti se čas nastavuje automaticky.
- Stisknutím Δ_{30} potvrďte nastavení a spusťte mikrovlnnou troubu.

6.6 Vícefázová příprava jídla



Pokud je jednou z fází rozmrazování, nastavte ji jako fázi první.

Připravovat jídla lze maximálně ve dvou fázích.

- Stiskněte $\% \Delta$ pro rozmrazování dle hmotnosti nebo $\% \text{⌚}$ pro časované rozmrazování.
- Otočením ovladače nastavení nastavte požadovanou hmotnost nebo dobu rozmrazování.

- Potvrďte stisknutím ☒ .
- Opakovaným stisknutím ☒ zvolte stupeň výkonu.
- Otočením ovladače nastavení nastavte požadovanou dobu.
- Stisknutím Δ_{30} potvrďte nastavení a spusťte mikrovlnnou troubu. Po každé fázi zazní zvuková signalizace.

6.7 Grilování a kombinovaná příprava

- Stisknutím ☒ nastavíte požadovanou funkci.
- Otočením ovladače nastavení nastavte požadovanou dobu.
- Stisknutím Δ_{30} potvrďte nastavení a spusťte mikrovlnnou troubu. Při provozu v režimu grilování nebo kombinované přípravy je možné změnit nastavení výkonu a dobu přípravy.

7. AUTOMATICKÉ PROGRAMY

VAROVÁNÍ!

Viz kapitoly o bezpečnosti.

7.1 Automatická příprava

Tuto funkci použijte k snadné přípravě oblíbených jídel. Mikrovlnná trouba automaticky zvolí optimální nastavení.

- Otočením ovladače nastavení ve směru hodinových ručiček nastavte požadovanou nabídku.
- Potvrďte stisknutím Δ_{30} .
- Otočením ovladače nastavení nastavte v dané nabídce hmotnost.
- Stisknutím Δ_{30} potvrďte nastavení a spusťte mikrovlnnou troubu.

Nabídka	Množství
A - 1 Pizza	200 g 400 g
A - 2 Maso	250 g 350 g 450 g
A - 3 Zelenina	200 g 300 g 400 g
A - 4 Těstoviny	50 g (přidejte 450 ml vody) 100 g (přidejte 800 ml vody)

Nabídka	Množství
A - 5	200 g
Brambory	400 g
	600 g
A - 6	250 g
Ryby	350 g
	450 g
A - 7	1 šálek (120 ml)
Nápoj	2 šálky (240 ml)
	3 šálky (360 ml)
A - 8	50 g
Pražená kukuřice	100 g

8. POUŽITÍ PŘÍSLUŠENSTVÍ

VAROVÁNÍ!

Viz kapitoly o bezpečnosti.

8.1 Vložení soupravy otočného talíře

POZOR!

Nepřipravujte pokrmy bez soupravy otočného talíře. Používejte pouze soupravu otočného talíře dodávanou s mikrovlnnou troubou.

i

Nikdy nepřipravujte potraviny přímo na skleněné varné podložce.

1. Vodicí lištu válečků položte okolo hřídele otočného talíře.
2. Skleněnou varnou podložku položte na vodicí lištu válečků.

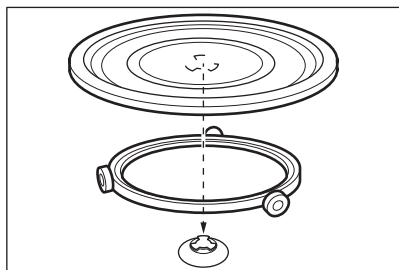

8.2 Vložení grilovacího roštu

Vložení grilovacího roštu na soupravu otočného talíře.

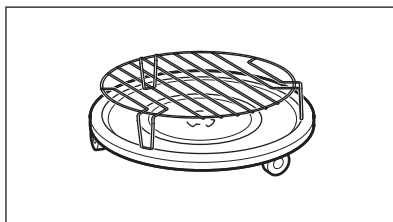



9. DOPLŇKOVÉ FUNKCE

9.1 Dětská bezpečnostní pojistka

Funkce dětské bezpečnostní pojistky brání náhodnému použití mikrovlnné trouby.

Stiskněte a podržte  po dobu tří sekund. Zazní zvukový signál.



Když je dětská bezpečnostní pojistka zapnutá, na displeji se zobrazuje  .

K vypnutí dětské bezpečnostní pojistky

Stiskněte a podržte  po dobu tří sekund.

9.2 Kuchyňský časovač

Lze nastavit maximálně 95 minut.

1. Stiskněte .
2. Otočením ovladače nastavení nastavte požadovanou dobu.
3. Potvrďte stisknutím . Při otevření dvířek nebo pozastavení funkce mikrovlnné trouby časovač stále běží. Chcete-li postup zrušit, stiskněte . Po uplynutí nastavené doby zazní zvukový signál.

10. TIPY A RADY

VAROVÁNÍ!

Viz kapitoly o bezpečnosti.

10.1 Tipy pro mikrovlnou troubu

Problém	Řešení
Pro připravované množství jídla nenajdete žádné údaje.	Vyhleďte podobný pokrm. Prodlužte nebo zkratzte čas vaření podle následujícího pravidla: Dvojnásobné množství jídla = téměř dvojnásobný čas, Poloviční množství jídla = poloviční čas
Pokrm je příliš suchý.	Nastavte kratší dobu přípravy nebo nižší výkon mikrovln.
Pokrm stále není rozmrazený, horký nebo uvařený ani po uplynutí nastaveného času.	Nastavte delší dobu přípravy nebo vyšší výkon. Berte na vědomí, že větší pokrmy potřebují více času.
Po uplynutí doby přípravy je pokrm na okrajích přehřátý, ale uprostřed není hotový.	Příště zvolte nižší výkon a delší čas. Tekutiny, např. polévky, v polovině doby přípravy zamíchejte.

V případě rýže dosáhnete lepších výsledků při použití plochých a širších misek.

10.2 Rozmrazování

Pečení vždy rozmrazujte tučnou stranou směrem dolů.

Nerozmrazujte zakryté maso, protože by mohlo dojít k jeho vaření místo rozmrazování.

Drůbež vždy rozmrazujte prsy směrem dolů.

10.3 Vaření

Chlazené maso a drůbež vždy vyndejte z chladničky alespoň 30 minut před přípravou.

Po dokončení přípravy nechte maso, drůbež, ryby a zeleninu zakrytou odstát.

Ryby potřete trochou oleje či rozpuštěného másla.

Veškerou zeleninu je třeba vařit při plném výkonu mikrovlnné trouby.

Přidejte 30 - 45 ml studené vody na každých 250 g zeleniny.

Před přípravou zeleninu nakrájejte na kousky o stejné velikosti. Všechnu zeleninu připravujte zakrytou.

10.4 Opakovaný ohřev

Když ohříváte hotová jídla, vždy se řiďte pokyny na jejich balení.

10.5 Gril

Ploché kusy potravin grilujte uprostřed grilovacího roštu.

V polovině nastavené doby přípravy potravin obraťte a pokračujte v grilování.

10.6 Kombinovaná příprava

Kombinovanou přípravu používejte k uchování chrupavosti určitých potravin.

V polovině doby potravin obraťte a pokračujte v přípravě.

Každý režim kombinuje mikrovlnnou a grilovací funkci při různých časových intervalech a výkonech.

11. ČIŠTĚNÍ A ÚDRŽBA

VAROVÁNÍ!

Viz kapitoly o bezpečnosti.

11.1 Poznámky a tipy k čištění

- Přední stranu spotřebiče otřete měkkým hadříkem namočeným v roztoku teplé vody a mycího prostředku.
- K čištění kovových ploch používejte běžný čisticí prostředek.
- Vnitřek spotřebiče čistěte po každém použití. Nečistoty se nepřipálí a lze je snadno odstranit.

- Odolné nečistoty odstraňte pomocí speciálního prostředku.
- Všechno příslušenství pravidelně myjte a nechte vyschnout. Použijte měkký hadr a vlažnou vodu s mycím prostředkem.
- Ke změkčení obtížně odstranitelných zbytků nechte vařit sklenici vody při plném mikrovlnném výkonu po dobu dvou až tří minut.
- Zápachu se zbavíte vařením sklenice vody s dvěma lžičkami citronové šťávy při plném mikrovlnném výkonu po dobu pěti minut.



12. ODSTRAŇOVÁNÍ ZÁVAD

VAROVÁNÍ!

Viz kapitoly o bezpečnosti.

12.1 Co dělat, když...

Problém	Možná příčina	Řešení
Spotřebič nefunguje.	Spotřebič je vypnutý.	Zapněte spotřebič.
Spotřebič nefunguje.	Spotřebič není zapojen do zásuvky.	Zapojte spotřebič do zásuvky.
Spotřebič nefunguje.	Spálená pojistka v pojistkové skříňce.	Zkontrolujte pojistku. Jestliže se pojistka spálí vícekrát, obraťte se na kvalifikovaného elektrikáře.
Spotřebič nefunguje.	Dvířka nejsou správně zavřená.	Ujistěte se, že dvířka nic neblokuje.

Problém	Možná příčina	Řešení
Osvětlení nefunguje.	Vadná žárovka.	Je nutné vyměnit žárovku.
Na displeji se zobrazí 	Dětská bezpečnostní pojistka je zapnutá.	Vypněte dětskou bezpečnostní pojistku. Na tři sekundy stiskněte  .
Uvnitř spotřebiče dochází k jiskření.	Je vloženo kovové nádobí nebo nádob s kovovým zdobením.	Vyjměte nádobí ze spotřebiče.
Uvnitř spotřebiče dochází k jiskření.	Kovové vidlice nebo hliníková fólie se dotýkají vnitřních stěn spotřebiče.	Ujistěte se, že se vidlice nebo fólie nedotýkají vnitřních stěn.
Souprava otočného talíře vydává škrábavé zvuky.	Pod skleněnou varnou podložkou je cizí předmět nebo nečistoty.	Vyčistěte oblast pod skleněnou varnou podložkou.
Spotřebič přestal pracovat bez jasného důvodu.	Došlo k poruše.	Pokud se situace opakuje, obraťte se na autorizované servisní středisko.

12.2 Servisní údaje

Pokud problém nemůžete vyřešit sami, obraťte se na autorizované servisní středisko.

Potřebné údaje pro servisní středisko najdete na typovém štítku. Typový štítek je umístěn

na spotřebiči. Nesundávejte typový štítek ze spotřebiče.

Doporučujeme, abyste si údaje napsali zde:

Model (MOD.)

Výrobní číslo (PNC)

Sériové číslo (SN)

13. POZNÁMKY K OCHRANĚ ŽIVOTNÍHO PROSTŘEDÍ

Recyklujte materiály označené symbolem . Obaly vyhodte do příslušných odpadních kontejnerů k recyklaci. Pomáhejte chránit životní prostředí a lidské zdraví a recyklovat elektrické a elektronické spotřebiče určené k

likvidaci. Spotřebiče označené příslušným symbolem  nelikvidujte spolu s domovním odpadem. Spotřebič odevzdejte v místním sběrném dvoře nebo kontaktujte místní úřad.

VOOR PERFECTE RESULTATEN

Bedankt dat je voor dit AEG-product hebt gekozen. We hebben het gecreëerd om jarenlang onberispelijke prestaties te leveren, met innovatieve technologieën die het leven eenvoudiger maken – functies die je wellicht niet op gewone apparaten aantreft. Neem een paar minuten de tijd om het beste uit het apparaat te halen.

Ga naar onze website voor:



Advies over gebruik, brochures, het oplossen van problemen, service- en reparatie-informatie:

www.aeg.com/support



Registreer je product voor een betere service:

www.registeraeg.com



Koop accessoires, verbruiksartikelen en originele reserveonderdelen voor je apparaat:

www.aeg.com/shop

KLANTENSERVICE EN SERVICE

Gebruik altijd originele onderdelen.

Als u contact opneemt met onze erkende servicedienst, zorg er dan voor dat u de volgende gegevens tot uw beschikking hebt: Model, PNC, serienummer.

De informatie vindt u op het typeplaatje.

 Waarschuwingen en veiligheidsinformatie

 Algemene informatie en tips

 Milieu-informatie

Wijzigingen voorbehouden.

INHOUDSOPGAVE

1. VEILIGHEIDSINFORMATIE.....	53
2. VEILIGHEIDSVOORSCHRIFTEN.....	57
3. MONTAGE	58
4. BESCHRIJVING VAN HET PRODUCT.....	60
5. VOORDAT U HET APPARAAT VOOR DE EERSTE KEER GEBRUIKT	62
6. DAGELIJKS GEBRUIK.....	62
7. AUTOMATISCHE PROGRAMMA'S.....	66
8. GEBRUIK VAN DE ACCESSOIRES.....	67
9. EXTRA FUNCTIES.....	67
10. AANWIJZINGEN EN TIPS.....	68
11. ONDERHOUD EN REINIGING.....	69
12. PROBLEEMOPLOSSING.....	69
13. MILIEUBESCHERMING.....	70

1. VEILIGHEIDSINFORMATIE

Lees zorgvuldig de meegeleverde instructies voor installatie en gebruik van het apparaat. De fabrikant is niet

verantwoordelijk voor verwondingen of schade die voortvloeit uit de onjuiste installatie of het onjuiste gebruik. Bewaar de instructies altijd op een veilige, toegankelijke plek voor toekomstig gebruik.

1.1 Veiligheid van kinderen en kwetsbare personen

WAARSCHUWING!

Gevaar voor verstikking, letsel of permanente invaliditeit.

- Dit apparaat kan worden gebruikt door kinderen van 8 jaar en ouder en door mensen met een beperkt lichamelijk, zintuiglijk of verstandelijk vermogen of een gebrek aan ervaring en kennis, indien zij onder toezicht staan of instructies hebben gekregen over het veilig gebruiken van het apparaat en indien zij de gevaren begrijpen. Kinderen jonger dan 8 jaar en personen met zware en complexe beperkingen dienen altijd uit de buurt van het apparaat te worden gehouden, tenzij ze voortdurend onder toezicht staan.
- Houd toezicht op kinderen om te voorkomen dat zij met het apparaat gaan spelen.
- Houd alle verpakking uit de buurt van kinderen en gooi het op passende wijze weg.
- WAARSCHUWING: Het apparaat en de toegankelijke onderdelen ervan worden heet tijdens het gebruik. Houd kinderen en huisdieren uit de buurt van het apparaat tijdens het gebruik en bij het afkoelen.
- Als het apparaat is voorzien van een kinderslot, dient dit te worden geactiveerd.
- Kinderen mogen zonder toezicht geen reinigings- en onderhoudswerkzaamheden aan het apparaat uitvoeren.

1.2 Algemene veiligheid

- Dit apparaat is uitsluitend bestemd om mee te koken.
- Dit apparaat is bedoeld voor binnenshuis huishoudelijk gebruik.

- Dit apparaat kan worden gebruikt in kantoren, hotelkamers, bed & breakfast-kamers, boerderijgasthuizen en andere soortgelijke accommodaties waar dergelijk gebruik de (gemiddelde) huishoudelijke gebruiksniveaus niet overschrijdt.
- **WAARSCHUWING:** Het apparaat en de toegankelijke onderdelen ervan worden heet tijdens het gebruik. U dient te voorkomen de verwarmingselementen aan te raken.
- Gebruik altijd ovenhandschoenen om accessoires of ovenschalen te verwijderen of erin te plaatsen.
- Gebruik geen stoomreiniger om het apparaat schoon te maken.
- Schakel het apparaat uit en trek de stekker uit het stopcontact voordat je onderhoudshandelingen verricht.
- Als het netsnoer beschadigd is, moet de fabrikant, een erkend servicecentrum of een gekwalificeerde persoon deze vervangen teneinde gevaarlijke situaties met elektriciteit te voorkomen.
- Bedien het apparaat niet door middel van een externe timer of een apart afstandsbedieningssysteem.
- **WAARSCHUWING:** Alleen een erkende installatietechnicus kan service- of reparatiewerkzaamheden uitvoeren waarbij een afdekking wordt verwijderd die bescherming biedt tegen blootstelling aan magnetronenergie.
- **WAARSCHUWING:** Warm geen vloeistoffen en ander voedsel in afgesloten verpakkingen op. Ze kunnen exploderen.
- **WAARSCHUWING:** Als de deur of deurafdichtingen beschadigd zijn, mag het apparaat niet worden gebruikt totdat het is gerepareerd door een erkende installatietechnicus.
- Tijdens bereiding in de magnetron zijn geen metalen voedselbakjes en drinkbekers toegestaan. Deze vereiste is niet van toepassing als de fabrikant heeft aangegeven dat het formaat en de vorm van het metalen voorwerp geschikt is voor bereiding in de magnetron.

- gebruik alleen voorwerpen die geschikt zijn voor gebruik in een magnetron.
- Houd bij het opwarmen van voedsel in plastic of papieren verpakkingen het apparaat in de gaten, vanwege de mogelijkheid tot zelfontbranding.
- Het apparaat is bedoeld voor het opwarmen van voedsel en dranken. Het drogen van voedsel of kleding en het opwarmen van warmhoudkussentjes, slippers, sponzen, vochtige doeken enzovoort kunnen leiden tot letsel, vonkontsteking of brand.
- Als rook wordt uitgestoten, schakelt u het apparaat uit of trekt u de stekker uit het stopcontact en houdt u de deur gesloten om vlammen te kunnen doven.
- Het opwarmen van dranken in de magnetron kan tot kookvertraging leiden. Wees voorzichtig bij het hanteren van de verpakking.
- De inhoud van zuigflesjes en babyvoedingspotjes moet worden geroerd of geschud en de temperatuur vóór het gebruik worden gecontroleerd om brandwonden te voorkomen.
- Eieren in hun schaal en hele hardgekookte eieren mogen niet in het apparaat worden opgewarmd omdat ze kunnen exploderen, zelfs nadat de opwarming in de magnetron is beëindigd.
- Het apparaat moet regelmatig worden gereinigd en alle voedselresten moeten worden verwijderd.
- Als het apparaat niet in een schone toestand wordt onderhouden, kan dit leiden tot een verslechtering van het oppervlak. Dit kan de levensduur van het apparaat negatief beïnvloeden en mogelijk een gevaarlijke situatie opleveren.
- De temperatuur van de toegankelijke oppervlakken kan hoog zijn als het apparaat in werking is.
- De magnetron mag niet in een kast worden geplaatst, tenzij deze in een kast is getest.
- De achterzijde van apparaten moet tegen een wand worden geplaatst.

- Gebruik nooit agressieve reinigingsmiddelen of scherpe metalen schrapers om de glazen deur schoon te maken. Deze kunnen krassen veroorzaken op het oppervlak, waardoor het glas zou kunnen breken.
- Schakel het apparaat niet in als het leeg is. Metalen onderdelen in de ruimte kunnen elektrische vonken veroorzaken.
- Let op de minimale afmetingen van de kast (indien van toepassing). Zie het hoofdstuk 'Installeren'.
- Het apparaat moet worden gebruikt met de decoratieve deur open (indien van toepassing).

2. VEILIGHEIDSVOORSCHRIFTEN

2.1 Installeren



WAARSCHUWING!

Alleen een erkende installatietechnicus mag het apparaat installeren.

- Verwijder alle verpakkingsmaterialen.
- Installeer en gebruik geen beschadigd apparaat.
- Volg de installatie-instructies die zijn meegeleverd met het apparaat.
- Pas altijd op bij verplaatsing van het apparaat, want het is zwaar. Gebruik altijd veiligheidshandschoenen en gesloten schoeisel.
- Trek het apparaat nooit aan de handgreep van zijn plaats.
- Houd de minimumafstand naar andere apparaten en units in acht.
- Installeer het apparaat op een veilige en geschikte plaats die aan alle installatie-eisen voldoet.
- De zijkanten van het apparaat moeten naast apparaten of units staan van dezelfde hoogte.

2.2 Aansluiting aan het elektriciteitsnet



WAARSCHUWING!

Gevaar voor brand en elektrische schokken.

- Alle elektrische aansluitingen moeten door een gediplomeerd elektromonteur worden gemaakt.
- Dit apparaat moet worden aangesloten op een geaard stopcontact.
- Zorg ervoor dat de parameters op het vermogensplaatje overeenkomen met elektrische vermogen van de netstroom.
- Zorg ervoor dat een eventueel verlengsnoer waarop het apparaat is aangesloten, geaard is.
- Zorg dat u de hoofdstekker en kabel niet beschadigt. Neem contact op met de service-afdeling of een elektromonteur om een beschadigde hoofdkabel te vervangen.
- Trek niet aan het netsnoer om het apparaat los te koppelen. Trek altijd aan de stekker.

2.3 Gebruik



WAARSCHUWING!

Gevaar voor letsel, brandwonden, elektrische schokken of een explosie.

- De specificatie van dit apparaat niet wijzigen.
- Laat het apparaat tijdens de werking niet onbeheerd achter.
- Oefen geen druk uit op de open deur.
- Zorg ervoor dat de ventilatieopeningen niet geblokkeerd zijn.

- Gebruik het apparaat niet als werkoppervlak en gebruik de ovenruimte niet als opslagplek.

2.4 Onderhoud en reiniging

WAARSCHUWING!

Gevaar voor letsel, brand en schade aan het apparaat.

- Schakel het apparaat uit en trek de stekker uit het stopcontact voordat u onderhoudshandelingen verricht.
- Reinig het apparaat regelmatig om te voorkomen dat het materiaal van het oppervlak achteruitgaat.
- Zorg ervoor dat er geen voedselresten of resten schoonmaakmiddel ophopen op de afdichtoppervlakken van de deur.
- Vet en voedsel dat in het apparaat achterblijft, kan brand en elektrische vonken veroorzaken wanneer de magnetronfunctie werkt.
- Maak het apparaat schoon met een vochtige zachte doek. Gebruik alleen neutrale schoonmaakmiddelen. Gebruik geen schuurmiddelen, schuursponsjes, oplosmiddelen of metalen voorwerpen.
- Raadpleeg als u een ovenspray gebruikt eerst de aanwijzingen op de verpakking.

2.5 Service

- Neem contact op met de erkende servicedienst voor reparatie van het apparaat. Gebruik alleen originele reserveonderdelen.
- Dit product bevat een lichtbron van energie-efficiëntieklasse G.
- Met betrekking tot de lamp(en) in dit product en reservelampen die afzonderlijk worden verkocht: Deze lampen zijn bedoeld om bestand te zijn tegen extreme fysieke omstandigheden in huishoudelijke apparaten, zoals temperatuur, trillingen, vochtigheid, of zijn bedoeld om informatie te geven over de operationele status van het apparaat. Ze zijn niet bedoeld voor gebruik in andere toepassingen en zijn niet geschikt voor verlichting in huishoudelijke ruimten.

2.6 Verwijdering

WAARSCHUWING!

Gevaar voor letsel of verstikking.

- Haal de stekker uit het stopcontact.
- Snijd het netsnoer vlak bij het apparaat af en gooi het weg.

3. MONTAGE

WAARSCHUWING!

Raadpleeg de hoofdstukken Veiligheid.

3.1 Elektrische installatie

WAARSCHUWING!

De elektrische installatie mag uitsluitend worden uitgevoerd door een gekwalificeerd persoon.



De fabrikant is niet verantwoordelijk indien u deze veiligheidsmaatregelen uit hoofdstuk 'Veiligheidsinformatie' niet opvolgt.

Deze magnetron wordt geleverd met een netsnoer en stekker.

De kabel heeft geaarde bedrading met een geaarde stekker. De stekker moet in een stopcontact worden gestoken dat goed is geïnstalleerd en geaard. Bij kortsluiting vermindert de aarding de kans op het krijgen van een elektrische schok.

3.2 Montage - Voorbereiding

Als u de magnetron in een kast met de hieronder gespecificeerde afmetingen wenst te plaatsen, verwijder dan de 4 schroeven en de beugel van de onderzijde van het apparaat.

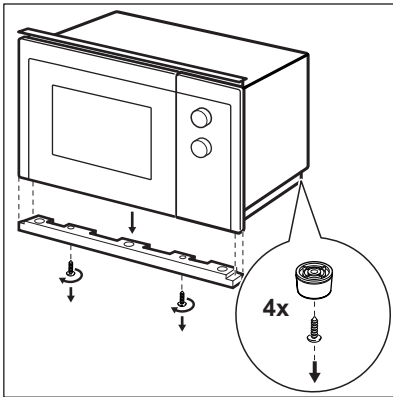
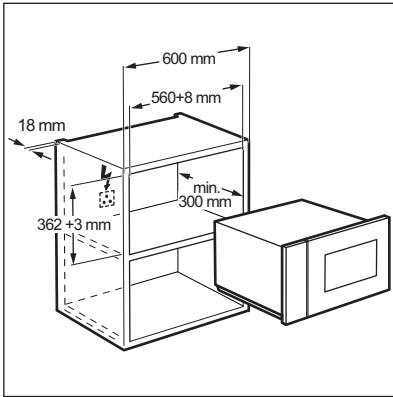

Volg de onderstaande stappen, te beginnen met nummer 1.

Als u de magnetron in een kast met de hieronder gespecificeerde afmetingen wenst te plaatsen, is er geen aanpassing vereist.

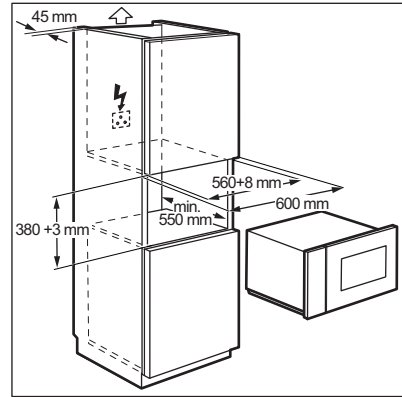

3.3 Montage

1. De elektrische kabel mag op geen enkele manier geblokkeerd worden.

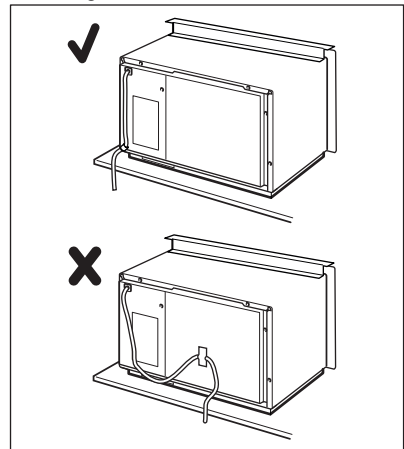

2. Plaats de magnetron in de kast.

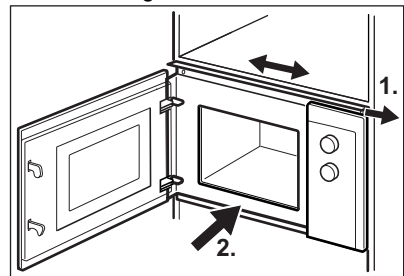

3. Maak de bovenste beugel vast met 2 schroeven.

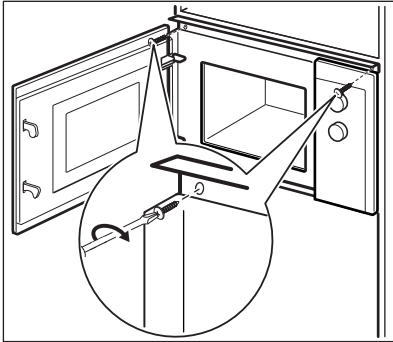

4. Bewaar de minimumafstand tussen de magnetron en de aangrenzende kasten.

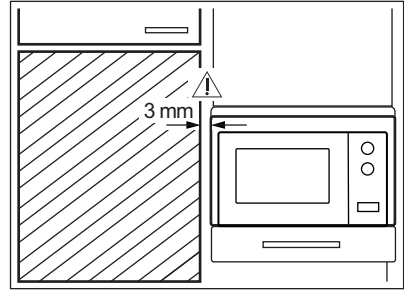

4. BESCHRIJVING VAN HET PRODUCT



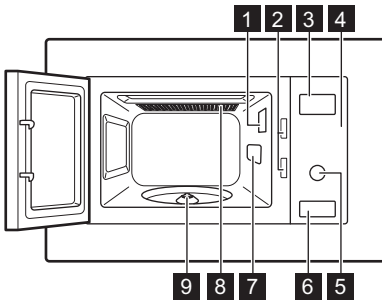



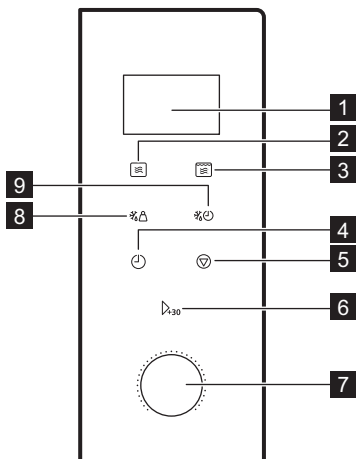

4.1 Algemeen overzicht



- 1 Lampje
- 2 Veiligheidsvergrendelingsysteem
- 3 Display
- 4 Bedieningspaneel
- 5 Toets
- 6 Deuropener
- 7 Afdekking voor microgolfsleider
- 8 Grill
- 9 Schacht draaiplateau

4.2 Bedieningspaneel



Displyelement	Functiebeschrijving
1 Weergave	Toont de instellingen en de huidige tijd.
2 	De magnetronfunctie instellen.
3 	De grill- of combinatiekokenfunctie instellen.
4 	De klok en de keukenwekker instellen.
5 	De magnetron uitschakelen of kookinstellingen wissen.
6 	Om het apparaat te starten of de kooktijd te verlengen met 30 seconden op vol vermogen.
7 Instelknop 	Om de bereidingstijd of het gewicht of de functie in te stellen.
8 	Voedsel ontdooien op gewicht.
9 	Voedsel ontdooien op tijd.

4.3 Accessoires

Set draaiplateau



Gebruik altijd het draaiplateau om voedsel in de magnetron te bereiden.

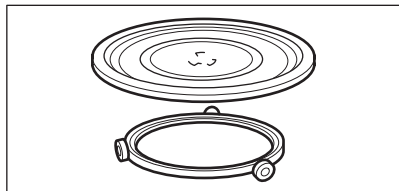

Glazen plateau en wieltjes.

Grillrooster

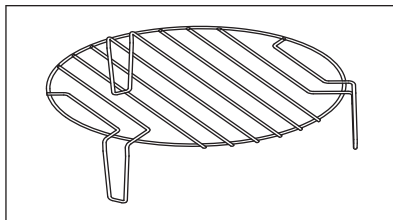

Gebruiken voor:

- grillen
- combinatiekoken

5. VOORDAT U HET APPARAAT VOOR DE EERSTE KEER GEBRUIKT



WAARSCHUWING!

Raadpleeg de hoofdstukken Veiligheid.

5.1 Eerste reiniging



LET OP!

Zie het hoofdstuk 'Onderhoud en reiniging'.

- Verwijder alle onderdelen en extra verpakking uit de magnetron.
- Reinig het apparaat voor het eerste gebruik.



5.2 Tijd instellen

Stel de tijd in voordat u de magnetron gebruikt.

Na aansluiting van het apparaat op het stopcontact of na een stroomstoring, toont het display 0:00 en klinkt er een geluidssignaal.



U kunt de tijd instellen in 24-uursinstelling.

1. Druk tweemaal op .
2. Draai aan de instelknop om de uren in te stellen.
3. Druk op  om te bevestigen.
4. Draai aan de instelknop om de minuten in te stellen.
5. Druk op  om te bevestigen.

6. DAGELIJKS GEBRUIK



WAARSCHUWING!

Raadpleeg de hoofdstukken Veiligheid.

6.1 Algemene informatie over het gebruik van het apparaat

- Laat het eten na het uitschakelen van het apparaat enkele minuten rusten.
- Verwijder de verpakking van aluminiumfolie, metalen bakjes, enz. voordat u het eten bereidt.

Koken

- Kook het eten zo mogelijk bedekt met materiaal dat geschikt is voor gebruik in de magnetron. Bereid eten slechts zonder het te bedekken als u een korst wilt behouden
- Zorg dat u de gerechten niet te lang kookt, door het vermogen en de tijd te hoog in te stellen. Het eten kan uitdrogen, verbranden of op sommige plekken hard worden.
- Gebruik het apparaat niet om eieren in hun schaal en slakken met huisje te bereiden, omdat deze kunnen barsten. Bij gebakken eieren, moet u het eigeel eerst doorprikken.
- Prik eten met 'vel' of 'schil', zoals aardappelen, tomaten, worstjes, een paar keer met een vork in voordat u het in de magnetron plaatst, zodat het eten niet barst.
- Voor gekoeld of bevroren eten is een langere bereidingstijd nodig.
- Gerechten met saus moeten van tijd tot tijd worden geroerd.
- Groenten met een stevige structuur, zoals wortel, doperwten of bloemkool, moeten in water worden gekookt.
- Draai grotere stukken halverwege de bereidingstijd om.
- Snij groenten zo mogelijk in stukjes van gelijke grootte.
- Gebruik platte, brede schalen of borden.
- Gebruik geen kookgerei gemaakt van porselein, keramisch materiaal of aardewerk met kleine gaatjes, bijvoorbeeld op handgrepen. Er kan vocht

in de openingen komen, waardoor het kookgerei bij verhitting kan barsten.

- Het glazen plateau is noodzakelijk voor de werking van de magnetron. Plaats het eten of de vloeistoffen op het plateau.

Vlees, gevogelte, vis ontdooien

- Leg het bevroren, ingepakte voedsel op een klein, omgedraaid bord met een bakje eronder zodat het dooiwater in het bakje valt.
- Draai het voedsel halverwege de ontdooitijd om. Verdeel de stukken zo mogelijk opnieuw en verwijder de stukken die al zijn ontdooid.

Boter, gebakjes, kwark ontdooien

- Ontdooi nooit volledig in het apparaat, maar bij kamertemperatuur. Dit geeft een meer gelijkmatig resultaat. Verwijder metalen of aluminium verpakkingen voordat u begint te ontdooien.

Fruit, groenten ontdooien

- Als fruit en groenten rauw moeten blijven, ontdooi deze dan niet volledig in het apparaat. Laat ze bij kamertemperatuur ontdooien.
- U kunt een hoger magnetronvermogen gebruiken om fruit en groenten te bereiden zonder ze eerst te ontdooien.

Kant-en-klaarmaaltijden

- U kunt alleen kant-en-klaarmaaltijden in het apparaat bereiden als de verpakking geschikt is voor gebruik in de magnetron.
- U moet de op de verpakking afgedrukte instructies van de fabrikant opvolgen (bijv. metalen afdekking verwijderen en plastic folie doorprikken).

Geschikt kookgerei en materialen

Materiaal van de pannen	Magnetron			Grillen
	Ontdooien	Verwarmen	Koken	
Ovenbestendig glas en porselein zonder metalen onderdelen, bijvoorbeeld Pyrex, hittebestendig glas	✓	✓	✓	✓
Niet-ovenbestendig glas en porselein ¹⁾	✓	x	x	x
Glas of glaskeramiek gemaakt van ovenbestendig/vriesbestendig materiaal (bijv. Arcoflam), grillrooster	✓	✓	✓	✓

Materiaal van de pannen	Magnetron			Grillen
	Ontdooien	Verwarmen	Koken	
Keramisch ²⁾ , aardewerk ²⁾	✓	✓	✓	X
Hittebestendig plastic tot 200°C ³⁾	✓	✓	✓	X
Karton, papier	✓	X	X	X
Huishoudfolie	✓	X	X	X
Bakpapier met magnetronveilige afdichting ³⁾	✓	✓	✓	X
Ovenschotels gemaakt van metaal, d.w.z. email, gietijzer	X	X	X	✓
Bakvormen, zwarte lak of siliconenlaag ³⁾	X	X	X	✓
Bakplaat	X	X	X	✓
Braadkookgerei, bijv. Crostino of Crunch-bord	X	✓	✓	X
Kant-en-klare maaltijden in de verpakking ³⁾	✓	✓	✓	✓

1) Zonder zilveren, gouden, platina of metalen laag/versieringen

2) Zonder quartz of metalen onderdelen, of glas dat metalen bevat

3) U dient de instructies van de fabrikant over de maximum temperaturen na te leven.



✓ geschikt

X niet geschikt

6.2 De magnetron aan- en uitzetten



LET OP!

Stel de magnetron nooit in werking als er geen voedsel is geplaatst.

1. Eenmaal  indrukken.
2. Druk herhaaldelijk op de knop  of draai de instelknop om de gewenste functie in te stellen.
3. Druk op  om te bevestigen.

4. Draai aan de instelknop om de tijd in te stellen.
5. Druk op  om te bevestigen en de magnetron in te schakelen.
6. De magnetron wordt automatisch uitgeschakeld als de tijd is afgelopen. Er klinkt een geluidssignaal.

Om de magnetron eerder uit te schakelen:

- druk op .
- open de deur. De magnetron stopt automatisch. Sluit de deur en druk op  om door te gaan met de bereiding. Gebruik deze optie om het voedsel te controleren.

6.3 Tabel vermogensinstelling

Druk op 	Instelling vermogen	Geschat percentage vermogen
1 keer	P100	100 %
2 keer	P 80	80 %
3 keer	P 50	50 %
4 keer	P 30	30 %
5 keer	P 10	10 %

Grillen en combinatiekoken

Druk op 	Instelling vermogen	Functiemodus
Grillen		
1 keer	G	Grote grill
Combinatiekoken		
2 keer	C – 1	55 % Magnetron, 45 % Grill
3 keer	C – 2	36 % Magnetron, 64 % Grill

6.4 Snelle start





De maximale bereidingstijd is 95 minuten.

Druk om de magnetron gedurende 30 seconden op vol vermogen te activeren op Δ_{+30} .

De bereidingstijd wordt met 30 seconden verhoogd met iedere extra druk op de knop. Draai om de kooktijd in stand-by in te stellen de instelknop naar links en druk daarna op Δ_{+30} om de magnetron op vol vermogen te activeren.

6.5 Ontdooien

U kunt uit 2 ontdooiwijzen kiezen:

- Ontdooien gewicht 
- Ontdooien tijd 





Gebruik ontdooien gewicht niet voor voedsel dat meer dan 20 minuten uit de vriezer is genomen, of voor ingevroren kant-en-klaar voedsel.



Om ontdooien gewicht te activeren moet u tussen de 100 en 2.000 g voedsel gebruiken.



Om voedsel van minder dan 200 g te ontdooien legt u dit aan de rand van het draaiplateau.

1. Druk  voor ontdooien op gewicht of op  voor ontdooien op tijd.
2. Draai aan de instelknop om het gewicht of de tijd in te stellen. Voor ontdooien per gewicht wordt de tijd automatisch ingesteld.
3. Druk op Δ_{+30} om te bevestigen en de magnetron in te schakelen.

6.6 Meerfasekoken



Als één van deze fases ontdooien is, stelt u dit in als de eerste fase.

U kunt voedsel in maximaal 2 fases bereiden.

1. Druk op voor ontdooien op gewicht of op voor ontdooien op tijd.
2. Draai aan de instelknop om de ontdooitijd of het gewicht in te stellen.
3. Druk op om te bevestigen.
4. Druk meermaals op om een vermogenstand te kiezen.
5. Draai aan de instelknop om de tijd in te stellen.

6. Druk op om te bevestigen en de magnetron in te schakelen.
Na iedere fase klinkt er een geluidssignaal.

6.7 Grillen en combinatiekoken

1. Druk op om de gewenste functie in te stellen.
2. Draai aan de instelknop om de tijd in te stellen.
3. Druk op om te bevestigen en de magnetron in te schakelen.
U kunt de vermogensinstelling of tijd wijzigen terwijl de grill- of combikookmodus actief is.

7. AUTOMATISCHE PROGRAMMA'S



WAARSCHUWING!

Raadpleeg de hoofdstukken Veiligheid.

7.1 Auto-cooking

Gebruik deze functie om met gemak uw favoriete gerecht te bereiden. De magnetron stelt de optimale instellingen automatisch in.

1. Draai de instelknop met de klok mee om het gewenste menu te kiezen.
2. Druk op om te bevestigen.
3. Draai aan de instelknop om het gewicht van het menu in te stellen.
4. Druk op om te bevestigen en de magnetron in te schakelen.

Menu	Hoeveelheid
A - 1 Pizza	200 g 400 g
A - 2 Vlees	250 g 350 g 450 g
A - 3 Groenten	200 g 300 g 400 g
A - 4 Pastaschotel	50 g (voeg 450 ml water toe) 100 g (voeg 800 ml water toe)
A - 5 Aardappel	200 g 400 g 600 g
A - 6 Vis	250 g 350 g 450 g

Menu	Hoeveelheid
A - 7	1 kop (120 ml)
Drank	2 koppen (240 ml)
	3 koppen (360 ml)
A - 8	50 g
Popcorn	100 g

8. GEBRUIK VAN DE ACCESSOIRES

⚠ WAARSCHUWING!

Raadpleeg de hoofdstukken Veiligheid.

8.1 Het plaatsen van het draaiplateau

⚠ LET OP!

Bereid geen voedsel zonder het draaiplateau en de wieltjes. Gebruik alleen de draaiplateauset meegeleverd met de magnetron.



Bereid nooit voedsel direct op het glazen draaiplateau.

1. Plaats de wieltjes rond de schacht van het draaiplateau.
2. Plaats het glazen plateau op de wieltjes

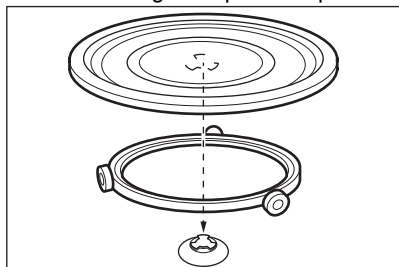

8.2 Het grillrek plaatsen

Plaats het grillrek op het draaiplateau.

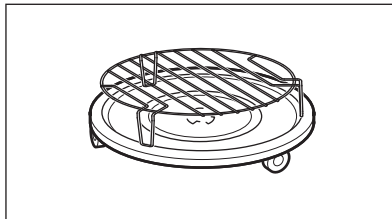

9. EXTRA FUNCTIES

9.1 Kinderslot

Het kinderslot voorkomt dat de magnetron per ongeluk in werking wordt gesteld.

Druk  gedurende 3 seconden in.

Er klinkt een geluidssignaal.

Als het kinderslot actief is, toont het display





Druk om het kinderslot uit te schakelen

gedurende 3 seconden op .

9.2 Kookwekker

U kunt maximaal 95 minuten instellen.

1. Druk op .
2. Draai aan de instelknop om de tijd in te stellen.
3. Druk op  om te bevestigen.

De Kookwekker werkt nog als u de deur opent of de magnetron pauzeert. Druk op  om te annuleren. Nadat de ingestelde tijd is verstreken, klinkt er een geluidssignaal.

10. AANWIJZINGEN EN TIPS



WAARSCHUWING!

Raadpleeg de hoofdstukken Veiligheid.

10.1 Tips voor de magnetron

Probleem	oplossing
U kunt de gegevens over de hoeveelheid voedselbereiding niet vinden.	Zoek naar gelijksoortig eten. Verhoog of verlaag de bereidingstijd aan de hand van deze richtlijn: Een dubbele hoeveelheid = bijna een dubbele bereidingstijd, de helft van de hoeveelheid = de helft van de bereidingstijd
Het eten is te droog.	Verlaag de bereidingstijd of selecteer een lager magnetronvermogen.
Het eten is nog steeds niet ontdooid, heet of gekookt nadat de bereidingstijd is verstreken.	Stel een langere bereidingstijd in of selecteer een hoger magnetronvermogen. Voor grotere gerechten is meer tijd nodig.
Als de bereidingstijd is verstreken, is het eten aan de rand verbrand, maar in het midden nog steeds niet gaar.	Kies de volgende keer een lager vermogen en een langere bereidingstijd. Roer vloeistoffen halverwege de bereidingstijd even door, bijv. soepen.

U krijgt betere resultaten met rijst als u een platte, brede schaal gebruikt.

10.2 Ontdooien

Ontdooi braadstukken altijd met de vetkant omlaag.

Ontdooi afgedekt vlees niet want dit kan leiden tot bereiden in plaats van ontdooien.

Ontdooi heel gevogelte altijd met de borstkant omlaag.

10.3 Koken

Haal gekoeld vlees en gevogelte minstens 30 minuten voor bereiden uit de koelkast.

Bewaar het vlees, gevogelte en groente afgedekt tot de bereiding.

Doe een beetje olie of vloeibare boter op de vis.

Alle groenten moeten op vol vermogen gekookt worden.

Voeg per 250 g groenten 30 - 45 ml koud water toe.

Snijd de verse groente in stukken van gelijke grootte. Alle groenten afgedekt in de container koken.

10.4 Opwarmen

Volg bij het opwarmen van verpakte kant-en-klaar maaltijden altijd de instructies op de verpakking.

10.5 Grill

Voor het grillen van vlakke levensmiddelen in het midden van het grillrek.

Draai het voedsel halverwege de ingestelde tijd om en grill verder.

10.6 Combinatiekoken

Gebruik Combinatiekoken om bepaald voedsel krokant te houden.

Draai het voedsel halverwege de ingestelde tijd om en ga verder.

Elke modus combineert de functies van de magnetron en de grill, met verschillende duur- en vermogensstanden.

11. ONDERHOUD EN REINIGING

WAARSCHUWING!

Raadpleeg de hoofdstukken Veiligheid.

11.1 Opmerkingen over schoonmaken

- Maak de voorkant van het apparaat schoon met een zachte doek en een warm sopje.
- Gebruik voor metalen oppervlakken een universeel reinigingsmiddel.
- Reinig de binnenkant van het apparaat na elk gebruik. Het vuil schroeit niet vast en kan eenvoudig worden verwijderd.



- Verwijder hardnekkig vuil met een speciale reiniger.
- Maak alle accessoires schoon en laat ze drogen. Gebruik een zachte doek met een warm sopje en een reinigingsmiddel.
- Kook om de lastig te verwijderen restjes te verwijderen een glas water gedurende 2 tot 3 minuten op de hoogste magnetronstand.
- Om geurtjes te verwijderen, meng een glas water met 2 theelepels citroensap en kook gedurende 5 minuten op de hoogste magnetronstand.

12. PROBLEEMOPLOSSING

WAARSCHUWING!

Raadpleeg de hoofdstukken Veiligheid.

12.1 Problemen oplossen

Probleem	Mogelijke oorzaak	oplossing
Het apparaat werkt niet.	Het apparaat is uitgeschakeld.	Schakel het apparaat in.
Het apparaat werkt niet.	De stekker zit niet in het stopcontact.	Sluit het apparaat aan op het stroomnet.
Het apparaat werkt niet.	De zekering in de zekeringkast is doorgebrand.	Controleer de zekering. Als de zekering meer dan één keer doorslaat, raadpleegt u een bevoegde elektricien.
Het apparaat werkt niet.	De deur is niet goed gesloten.	Zorg ervoor dat de deur niet wordt geblokkeerd.
Het lampje brandt niet.	Het lampje is stuk.	De lamp moet worden vervangen.
Op het display verschijnt  .	Het kinderslot is actief.	Deactiveer het kinderslot. Houd  3 seconden ingedrukt.
Er ontstaan vonken in de ovenruimte.	Er zitten metalen schalen of servies met een metalen randje in het apparaat.	Haal het servies uit het apparaat.

Probleem	Mogelijke oorzaak	oplossing
Er ontstaan vonken in de ovenruimte.	Er zit metalen bestek of aluminiumfolie dat de binnenwanden raakt in het apparaat.	Zorg ervoor dat het bestek of de folie de binnenwanden niet raakt.
Het draaiplateau maakt een krassend of schurend geluid.	Er zit vuil of iets anders onder het glazen draaiplateau.	Controleer het gedeelte onder het glazen draaiplateau.
Het apparaat stopt met werken zonder duidelijke reden.	Er is een storing.	Bel de klantenservice als deze situatie blijft bestaan.

12.2 Onderhoudsgegevens

Als u niet zelf het probleem kunt verhelpen, neem dan contact op met uw verkoper of de serviceafdeling.

De contactgegevens van het servicecentrum staan op het typeplaatje. Het typeplaatje bevindt zich op het apparaat. Verwijder het typeplaatje niet van het apparaat.

Wij adviseren u om de gegevens hier te noteren:

Model (MOD.)

Productnummer (PNC)

Serienummer (S.N.)

13. MILIEUBESCHERMING

Recycleer de materialen met het symbool . Gooi de verpakking in een geschikte afvalcontainer om het te recyclen. Bescherm het milieu en de volksgezondheid en recycleer op een correcte manier het afval van elektrische en elektronische apparaten.

Gooi apparaten gemarkeerd met het symbool  niet weg met het huishoudelijk afval. Breng het product naar het milieustation bij u in de buurt of neem contact op met de gemeente.

FOR PERFECT RESULTS

Thank you for choosing this AEG product. We have created it to give you impeccable performance for many years, with innovative technologies that help make life simpler – features you might not find on ordinary appliances. Please spend a few minutes reading to get the very best from it.

Visit our website to:



Get usage advice, brochures, trouble shooter, service and repair information:
www.aeg.com/support



Register your product for better service:
www.registeraeg.com



Buy Accessories, Consumables and Original spare parts for your appliance:
www.aeg.com/shop

CUSTOMER CARE AND SERVICE

Always use original spare parts.

When contacting our Authorised Service Centre, ensure that you have the following data available: Model, PNC, Serial Number.

The information can be found on the rating plate.

 Warning / Caution-Safety information

 General information and tips

 Environmental information

Subject to change without notice.

CONTENTS

1. SAFETY INFORMATION.....	71
2. SAFETY INSTRUCTIONS.....	75
3. INSTALLATION.....	76
4. PRODUCT DESCRIPTION.....	78
5. BEFORE FIRST USE.....	79
6. DAILY USE.....	80
7. AUTOMATIC PROGRAMMES.....	83
8. USING THE ACCESSORIES.....	84
9. ADDITIONAL FUNCTIONS.....	84
10. HINTS AND TIPS.....	85
11. CARE AND CLEANING.....	86
12. TROUBLESHOOTING.....	86
13. ENVIRONMENTAL CONCERNS.....	87

1. SAFETY INFORMATION

Before the installation and use of the appliance, carefully read the supplied instructions. The manufacturer is not responsible

for any injuries or damage that are the result of incorrect installation or usage. Always keep the instructions in a safe and accessible location for future reference.

1.1 Children and vulnerable people safety

 **WARNING!**

Risk of suffocation, injury or permanent disability.

- This appliance can be used by children aged from 8 years and above and persons with reduced physical, sensory or mental capabilities or lack of experience and knowledge if they have been given supervision or instruction concerning the use of the appliance in a safe way and understand the hazards involved. Children of less than 8 years of age and persons with very extensive and complex disabilities shall be kept away from the appliance unless continuously supervised.
- Children should be supervised to ensure that they do not play with the appliance.
- Keep all packaging away from children and dispose of it appropriately.
- **WARNING:** The appliance and its accessible parts become hot during use. Keep children and pets away from the appliance when in use and when cooling down.
- If the appliance has a child safety device, it should be activated.
- Children shall not carry out cleaning and user maintenance of the appliance without supervision.

1.2 General Safety

- This appliance is for cooking purposes only.
- This appliance is designed for single household domestic use in an indoor environment.
- This appliance may be used in, offices, hotel guest rooms, bed & breakfast guest rooms, farm guest houses and other

similar accommodation where such use does not exceed (average) domestic usage levels.

- **WARNING:** The appliance and its accessible parts become hot during use. Care should be taken to avoid touching heating elements.
- Always use oven gloves to remove or insert accessories or ovenware.
- Do not use a steam cleaner to clean the appliance.
- Before any maintenance operation, deactivate the appliance and disconnect the mains plug from the socket.
- If the mains power supply cable is damaged, it must be replaced by the manufacturer, its Authorised Service Centre or similarly qualified persons to avoid an electrical hazard.
- Do not operate the appliance by means of an external timer or separate remote-control system.
- **WARNING:** Only a qualified person can carry out any service or repair operation that involves the removal of a cover which gives protection against exposure to microwave energy.
- **WARNING:** Do not heat liquids and other foods in sealed containers. They are liable to explode.
- **WARNING:** If the door or door seals are damaged, the appliance must not be operated until it has been repaired by a qualified person.
- Metallic containers for food and beverages are not allowed during microwave cooking. This requirement is not applicable if the manufacturer specifies size and shape of metallic containers suitable for microwave cooking.
- Only use utensils that are suitable for use in microwave ovens.
- When heating food in plastic or paper containers, keep an eye on the appliance due to the possibility of ignition.
- The appliance is intended for heating food and beverages. Drying of food or clothing and heating of warming pads, slippers, sponges, damp cloth and similar may lead to risk of injury, ignition or fire.

- If smoke is emitted, switch off or unplug the appliance and keep the door closed in order to stifle any flames.
- Microwave heating of beverages can result in delayed eruptive boiling. Care must be taken when handling the container.
- The contents of feeding bottles and baby food jars shall be stirred or shaken and the temperature checked before consumption, in order to avoid burns.
- Eggs in their shell and whole hard-boiled eggs should not be heated in the appliance since they may explode, even after microwave heating has ended.
- The appliance should be cleaned regularly and any food deposits removed.
- Failure to maintain the appliance in a clean condition could lead to deterioration of the surface that could adversely affect the life of the appliance and possibly result in a hazardous situation.
- The temperature of accessible surfaces may be high when the appliance is operating.
- The microwave oven shall not be placed in a cabinet unless it has been tested in a cabinet.
- The rear surface of appliances shall be placed against a wall.
- Do not use harsh abrasive cleaners or sharp metal scrapers to clean the glass door since they can scratch the surface, which may result in shattering of the glass.
- Do not activate the appliance when it is empty. Metal parts inside the cavity can create electric arcing.
- Pay attention to the minimum dimensions of the cabinet (if applicable). Refer to the installation chapter.
- The appliance must be operated with the decorative door open (if applicable).

2. SAFETY INSTRUCTIONS

2.1 Installation

WARNING!

Only a qualified person must install this appliance.

- Remove all the packaging.
- Do not install or use a damaged appliance.
- Follow the installation instructions supplied with the appliance.
- Always take care when moving the appliance as it is heavy. Always use safety gloves and enclosed footwear.
- Do not pull the appliance by the handle.
- Keep the minimum distance from other appliances and units.
- Install the appliance in a safe and suitable place that meets installation requirements.
- The sides of the appliance must stay next to appliances or units with the same height.

2.2 Electrical Connection

WARNING!

Risk of fire and electric shock.

- All electrical connections should be made by a qualified electrician.
- The appliance must be earthed.
- Make sure that the parameters on the rating plate are compatible with the electrical ratings of the mains power supply.
- If the appliance is connected to the socket via an extension cord, make sure the cord is earthed.
- Make sure not to cause damage to the mains plug and to the mains cable. Contact the Service or an electrician to change a damaged mains cable.
- Do not pull the mains cable to disconnect the appliance. Always pull the mains plug.

2.3 Use

WARNING!

Risk of injury, burns and electric shock or explosion.

- Do not change the specification of this appliance.
- Do not let the appliance stay unattended during operation.
- Do not apply pressure on the open door.
- Make sure that the ventilation openings are not blocked.
- Do not use the appliance as a work surface and do not use the cavity for storage purposes.

2.4 Care and Cleaning

WARNING!

Risk of injury, fire, or damage to the appliance.

- Before maintenance, deactivate the appliance and disconnect the mains plug from the mains socket.
- Clean regularly the appliance to prevent the deterioration of the surface material.
- Do not allow food spills or cleaner residue to accumulate on door sealing surfaces.
- Fat and food remaining in the appliance can cause fire and electric arcing when the microwave function operates.
- Clean the appliance with a moist soft cloth. Use only neutral detergents. Do not use abrasive products, abrasive cleaning pads, solvents or metal objects.
- If you use an oven spray, obey the safety instructions on the packaging.

2.5 Service

- To repair the appliance contact the Authorised Service Centre. Use original spare parts only.
- This product contains a light source of energy efficiency class G.
- Concerning the lamp(s) inside this product and spare part lamps sold separately: These lamps are intended to withstand

extreme physical conditions in household appliances, such as temperature, vibration, humidity, or are intended to signal information about the operational status of the appliance. They are not intended to be used in other applications and are not suitable for household room illumination.

2.6 Disposal

WARNING!

Risk of injury or suffocation.

- Disconnect the appliance from the mains supply.
- Cut off the mains electrical cable close to the appliance and dispose of it.

3. INSTALLATION

WARNING!

Refer to Safety chapters.

3.1 Electrical installation

WARNING!

Only a qualified person must do the electrical installation.



The manufacturer is not responsible if you do not follow the safety precautions from the chapter "Safety Information".

This microwave is supplied with a main cable and main plug.

The cable has an earth wire with an earthing plug. The plug must be plugged into an outlet that is properly installed and earthed. In the event of an electrical short circuit, earthing reduces the risk of electric shock.

3.2 Installation - preliminary preparation

To install the microwave in a cupboard with dimensions as specified below, remove the 4 screws and the bracket from the bottom of the appliance.

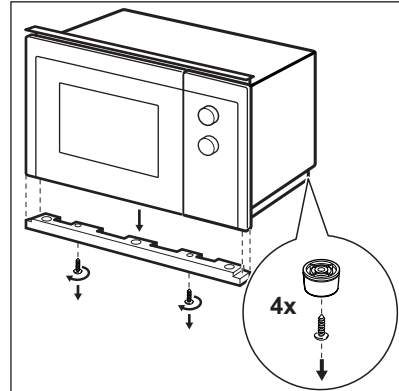
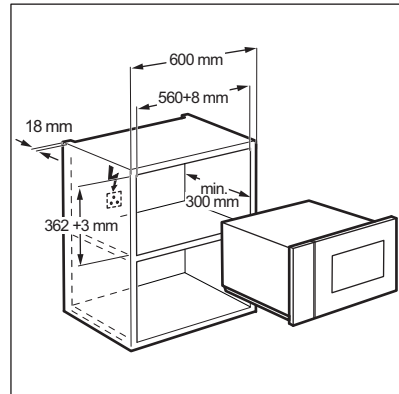

Follow the steps below, starting from number 1.

To install the microwave in a cupboard with dimensions as specified below, no modification is needed.

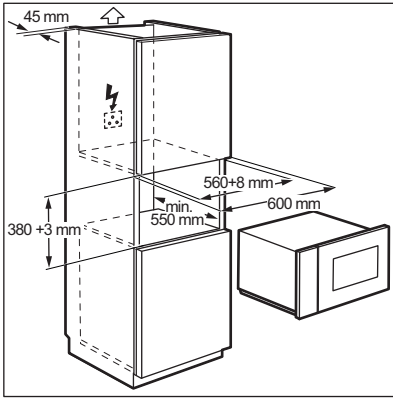

3.3 Installation

1. The electrical cable must not be trapped in any way.

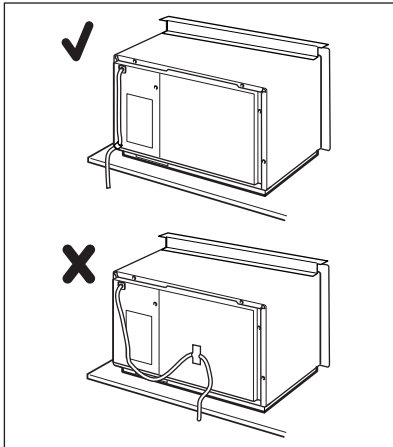

2. Insert the microwave inside the cupboard.

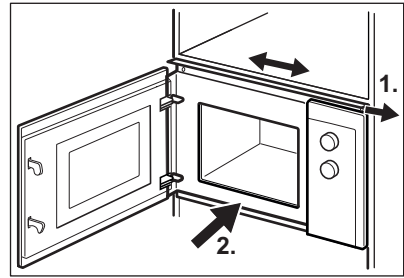

3. Fix the upper bracket with 2 screws.

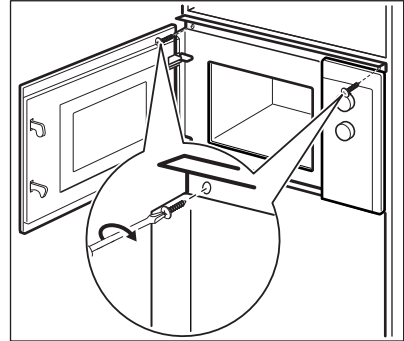

4. Keep the minimum distance between the microwave and the adjacent furniture.

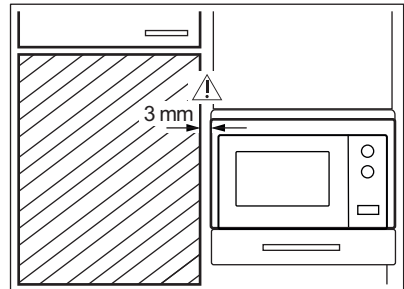

4. PRODUCT DESCRIPTION

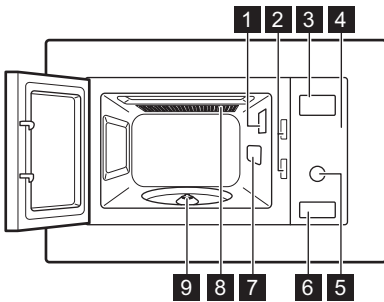

4.1 General overview





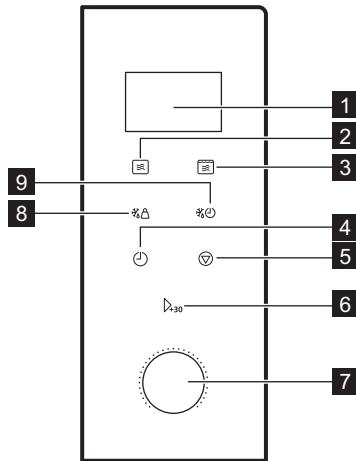



- 1 Lamp
- 2 Safety interlock system
- 3 Display
- 4 Control panel
- 5 Knob
- 6 Door opener
- 7 Waveguide cover
- 8 Grill
- 9 Turntable shaft

4.2 Control Panel



Display element	Function description
1 Display	Shows the settings and current time.
2 	To set the microwave function.
3 	To set the grilling or combination cooking function.

Display element	Function description
4 	To set the clock and timer.
5 	To deactivate the microwave or to delete the cooking settings.
6 	To start the appliance or increase the cooking time for 30 seconds at full power.
7  Setting knob	To set the cooking time or weight or function.
8 	To defrost food by weight.
9 	To defrost food by time.

4.3 Accessories

Turntable set



Always use the turntable set to prepare food in the microwave.

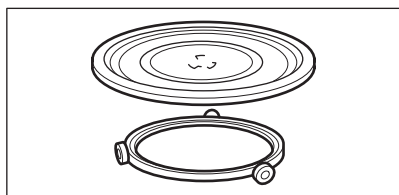

Glass cooking tray and roller guide.

Grill Rack

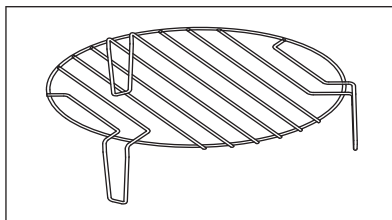

Use for:

- grilling food
- combi cooking

5. BEFORE FIRST USE



WARNING!

Refer to Safety chapters.

5.1 Initial Cleaning



CAUTION!

Refer to chapter "Care and Cleaning".

- Remove all the parts and additional packaging from the microwave.
- Clean the appliance before first use.

5.2 Setting the time

Set the time to operate the microwave.

When you connect the appliance to the electrical supply or after a power cut, the

display shows 0:00 and an acoustic signal sounds.



You can set the time in a 24 hour clock system.

1. Press twice.
2. Turn the Setting knob to set the hours.
3. Press to confirm.
4. Turn the Setting knob to set the minutes.
5. Press to confirm.

6. DAILY USE



WARNING!

Refer to Safety chapters.

6.1 General information about using the appliance

- After you deactivate the appliance, let the food stand for some minutes.
- Remove the aluminium foil packaging, metal containers, etc. before you prepare the food.

Cooking

- If possible, cook food covered with material suitable for use in the microwave. Only cook food without a cover if you want to keep it crusty
- Do not overcook the dishes by setting the power and time too high. The food can dry out, burn or catch fire in some places.
- Do not use the appliance to cook eggs or snails in their shells, because they can explode. With fried eggs, pierce the yolks first.
- Pierce skin or peel of potatoes, tomatoes, sausages and similar types of food with a fork several times before cooking so that the food does not burst.
- For chilled or frozen food, set a longer cooking time.
- Dishes which contain sauce must be stirred from time to time.
- Vegetables that have a firm structure, such as carrots, peas or cauliflower, must be cooked in water.
- Turn larger pieces of food after half of the cooking time.
- If possible, cut vegetables into similar-sized pieces.
- Use flat, wide dishes.

- Do not use cookware made of porcelain, ceramic or earthenware with unglazed bottoms or small holes for example on handles. Moisture going into the holes can cause the cookware to crack when it is heated.
- The glass cooking tray is necessary for the operation of the microwave. Place the food or liquids on it.

Defrosting meat, poultry, fish

- Put the frozen, unwrapped food on a small upturned plate with a container below it so that the defrosting liquid collects in the container.
- Turn the food after half of the defrosting time. If possible, divide and then remove the pieces that started to defrost.

Defrosting butter, portions of gâteau, quark

- Do not fully defrost the food in the appliance, but let it defrost at room temperature. It gives a more even result. Remove all metal or aluminium packaging before defrosting.

Defrosting fruit, vegetables

- If fruit and vegetables should remain raw, do not defrost them fully in the appliance. Let them defrost at room temperature.
- To cook fruit and vegetables without defrosting them first use a higher microwave power.

Ready meals

- You can prepare ready meals in the appliance only if their packaging is suitable for microwave use.
- You must follow the manufacturer's instructions printed on the packaging (e.g. remove the metal cover and pierce the plastic film).

Suitable cookware and materials

Cookware / Material	Microwave			Grilling
	Defrosting	Heating	Cooking	
Ovenproof glass and porcelain with no metal components, e. g. Pyrex, heat-proof glass	✓	✓	✓	✓
Non-ovenproof glass and porcelain 1)	✓	x	x	x
Glass and glass ceramic made of ovenproof/frost-proof material (e. g. Arcoflam), grill shelf	✓	✓	✓	✓
Ceramic 2) , earthenware 2)	✓	✓	✓	x
Heat-resistant plastic up to 200 °C 3)	✓	✓	✓	x
Cardboard, paper	✓	x	x	x
Clingfilm	✓	x	x	x
Roasting film with microwave safe closure 3)	✓	✓	✓	x
Roasting dishes made of metal, e. g. enamel, cast iron	x	x	x	✓
Baking tins, black lacquer or silicon-coated 3)	x	x	x	✓
Baking tray	x	x	x	✓
Browning cookware, e. g. crisp pan or crunch plate	x	✓	✓	x
Ready meals in packaging 3)	✓	✓	✓	✓

1) With no silver, gold, platinum or metal plating / decorations

2) Without quartz or metal components, or glazes which contain metals

3) You must follow the manufacturer's instructions about the maximum temperatures.



✓ suitable



x not suitable

6.2 Activating and deactivating the microwave



CAUTION!

Do not let the microwave operate if there is no food in it.

1. Press  once.
2. Repeatedly press  or turn the Setting knob to set the desired function.

3. Press  to confirm.
4. Turn the Setting knob to set the time.
5. Press  to confirm and activate the microwave.
6. The microwave deactivates automatically when the set time comes to an end. An acoustic signal sounds.

To deactivate the microwave earlier:

- press .
- open the door. The microwave stops automatically. Close the door and press  to continue cooking. Use this option to inspect food.

6.3 Power setting table

Press 	Power setting	Approximate Percentage of Power
1 time	P100	100 %
2 times	P 80	80 %
3 times	P 50	50 %
4 times	P 30	30 %
5 times	P 10	10 %

Grilling and Combi cooking

Press 	Power setting	Function mode
Grill		
1 time	G	Full Grill
Combi Cooking		
2 times	C – 1	55 % Microwaves, 45 % Grill
3 times	C – 2	36 % Microwaves, 64 % Grill

6.4 Quick Start



The maximum cooking time is 95 minutes.



To activate the microwave for 30 seconds at full power press .

The cooking time increases by 30 seconds with each additional press of the button.

To set the cooking time in standby mode turn the Setting knob counterclockwise then press  to activate the microwave at full power.

6.5 Defrosting

You can choose between 2 defrosting modes:

- Weight defrosting 
- Time defrosting 





Do not use weight defrosting on food that is left out of the freezer for more than 20 minutes, or for frozen ready-made food.



To activate weight defrosting you must use more than 100 g of food and less than 2000 g.



To defrost less than 200 g of food place it on the edge of the turntable.

1. Press  for weight defrosting or  for time defrosting.
2. Turn the Setting knob to set the weight or time.
For weight defrosting the time is set automatically.
3. Press  to confirm and activate the microwave.

6.6 Multistage cooking



If one stage is defrosting, set it as the first stage.

You can cook food in maximum 2stages.

1. Press for weight defrosting or for time defrosting.
2. Turn the Setting knob to set the defrosting time or weight.
3. Press to confirm.
4. Press repeatedly to choose a power level.
5. Turn the Setting knob to set the time.
6. Press to confirm and activate the microwave.
After each step an acoustic signal sounds.

6.7 Grilling and Combi Cooking

1. Press to set the desired function.
2. Turn the Setting knob to set the time.
3. Press to confirm and activate the microwave.
You can change the power setting or time, while the Grilling or Combi cooking mode is active.

7. AUTOMATIC PROGRAMMES

WARNING!

Refer to Safety chapters.

7.1 Auto cooking

Use this function to easily cook favourite food. The microwave automatically sets the optimum settings.

1. Turn the Setting knob clockwise to choose the desired menu.
2. Press to confirm.
3. Turn the Setting knob to set the weight of the menu.
4. Press to confirm and activate the microwave.

Menu	Amount
A - 1 Pizza	200 g 400 g
A - 2 Meat	250 g 350 g 450 g
A - 3 Vegetables	200 g 300 g 400 g
A - 4 Pasta	50 g (add 450 ml of water) 100 g (add 800 ml of water)
A - 5 Potato	200 g 400 g 600 g
A - 6 Fish	250 g 350 g 450 g
A - 7 Beverage	1 cup (120 ml) 2 cups (240 ml) 3 cups (360 ml)
A - 8 Popcorn	50 g 100 g

8. USING THE ACCESSORIES

⚠ WARNING!

Refer to Safety chapters.

8.1 Inserting the turntable set

⚠ CAUTION!

Do not cook food without the turntable set. Use only the turntable set provided with the microwave.



Never cook food directly on the glass cooking tray.

1. Place the roller guide around the turntable shaft.
2. Place the glass cooking tray on the roller guide

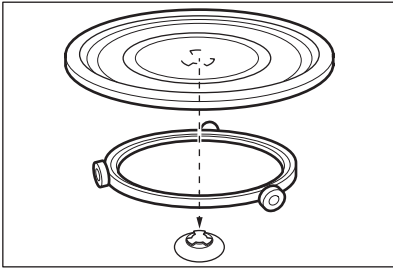

8.2 Inserting the grill rack

Place the grill rack on the turntable set.

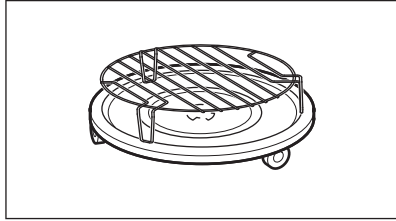

9. ADDITIONAL FUNCTIONS

9.1 Child Safety Lock

The Child Safety Lock prevents an accidental operation of the microwave.

Press and hold  for 3 seconds.

An acoustic signal sounds.



When the Child Safety Lock is active the

display shows .

To deactivate the Child Safety Lock Press and hold  for 3 seconds.

9.2 Kitchen Timer

You can set a maximum 95 minutes.

1. Press .
2. Turn the Setting knob to set the time.
3. Press  to confirm.
The Timer still works when you open the door or pause the microwave. Press  to cancel.
When the set time is reached, an acoustic signal sounds.

10. HINTS AND TIPS

WARNING!

Refer to Safety chapters.

10.1 Tips for the microwave

Problem	Remedy
You cannot find details for the amount of food prepared.	Look for a similar food. Increase or shorten the length of the cooking times according to the following rule: Double the amount = almost double the time, Half the amount = half the time
The food got too dry.	Set shorter cooking time or select lower microwave power.
The food is not defrosted, hot or cooked after the time came to an end.	Set longer cooking time or set higher power. Note that large dishes need longer time.
After the cooking time comes to an end, the food is overheated at the edge but is still not ready in the middle.	Next time set a lower power and a longer time. Stir liquids halfway through, e.g. soup.

To get better results for rice use a flat, wide dish.

10.2 Defrosting

Always defrost roast with the fat side down.

Do not defrost covered meat because this may cause cooking instead of defrosting.

Always defrost whole poultry breast side down.

10.3 Cooking

Always remove chilled meat and poultry from the refrigerator at least 30 minutes before cooking.

Let the meat, poultry, fish and vegetables stay covered after cooking.

Brush a little oil or melted butter over the fish.

All vegetables should be cooked at full microwave power.

Add 30 - 45 ml of cold water for every 250 g of vegetables.

Cut the fresh vegetables into even size pieces before cooking. Cook all vegetables with a cover on the container.

10.4 Reheating

When you reheat packed ready meals always follow the instruction written on the packaging.

10.5 Grilling

Grill flat food items in the middle of the grill rack.

Turn the food over halfway through the set time and continue grilling.

10.6 Combi Cooking

Use the Combi Cooking to keep the crispness of certain foods.

At the half of the cooking time, turn over the foods then continue.

Each mode combines the microwave and the grill functions at different time periods and power levels.

11. CARE AND CLEANING

WARNING!

Refer to Safety chapters.

11.1 Notes and tips on cleaning



- Clean the front of the appliance with a soft cloth with warm water and a cleaning agent.
- To clean metal surfaces, use a usual cleaning agent .
- Clean the appliance interior after each use. The dirt does not burn on and can be removed easily.
- Clean stubborn dirt with a special cleaner.
- Clean all accessories regularly and let them dry. Use a soft cloth with warm water and a cleaning agent.
- To soften the hard to remove remains, boil a glass of water at full microwave power for 2 to 3 minutes.
- To remove odours, mix a glass of water with 2 tsp of lemon juice and boil at full microwave power for 5 minutes.

12. TROUBLESHOOTING

WARNING!

Refer to Safety chapters.

12.1 What to do if...

Problem	Possible cause	Remedy
The appliance does not operate.	The appliance is deactivated.	Activate the appliance.
The appliance does not operate.	The appliance is not plugged in.	Plug in the appliance.
The appliance does not operate.	The fuse in the fuse box is blown.	Check the fuse. If the fuse blows more than one time, contact a qualified electrician.
The appliance does not operate.	The door is not closed properly.	Make sure that nothing blocks the door.
The lamp does not operate.	The lamp is defective.	The lamp has to be replaced.
The display shows  .	The Child Safety Lock is active.	Deactivate the Child Safety Lock. Hold  for 3 seconds.
There is sparking in the cavity.	There are metal dishes or dishes with metal trim.	Remove the dish from the appliance.
There is sparking in the cavity.	There are metal skewers or aluminium foil that touches the interior walls.	Make sure that the skewers or foil do not touch the interior walls.
The turntable set makes scratching or grinding noise.	There is an object or dirt below the glass cooking tray.	Clean the area below the glass cooking tray.

Problem	Possible cause	Remedy
The appliance stops operating without a clear reason.	There is a malfunction.	If this situation repeats call the Authorised Service Center.

12.2 Service data

If you cannot find a solution to the problem yourself, contact your dealer or an Authorised Service Centre.

The necessary data for the service centre is on the rating plate. The rating plate is on the appliance. Do not remove the rating plate from the appliance.

We recommend that you write the data here:

Model (MOD.)

Product number (PNC)

Serial number (S.N.)

13. ENVIRONMENTAL CONCERNS

Recycle materials with the symbol . Put the packaging in relevant containers to recycle it. Help protect the environment and human health by recycling waste of electrical and electronic appliances. Do not dispose of

appliances marked with the symbol  with the household waste. Return the product to your local recycling facility or contact your municipal office.

PARIMATE TULEMUSTE SAAVUTAMISEKS

Täname, et valisite selle AEG toote. Töötasime selle välja, et saaksite palju aastaid nautida laitmatuid tulemusi, ning lasime elu lihtsustavaid uuenduslikke funktsioone, mida te tavaliste seadmete juures ei pruugi leida. Leidke mõni minut aega ning lugege, kuidas seadmega parimaid tulemusi saavutada.

Külastage meie veebisaiti, kust leiate



Nõuandeid, brošüüre, tõrkeotsingu, remondi- ja hooldusteavet:
www.aeg.com/support



Paremaks teeninduseks registreerige oma toode aadressil
www.registreaeg.com



Ostke oma seadmele lisaseadmeid, tarvikuid ja originaalvaruosi aadressil
www.aeg.com/shop

KLIENDITEENINDUS JA HOOLDUS

Alati tuleb kasutada originaalvaruosi.

Volitatud teeninduskeskusesse pöördumisel peaksid teil olema varuks alljärgnevad andmed: mudel, PNC, seerianumber.

Teave on toodud andmeplaadil.

Hoiatused / Ettevaatusabinõud – ohutusteave

Üldine teave ja vihjed

Keskkonnateave

Jäetakse õigus teha muutusi.

SISUKORD

1. OHUTUSINFO.....	88
2. OHUTUSJUHISED.....	92
3. PAIGALDAMINE.....	93
4. TOOTE KIRJELDUS.....	95
5. ENNE ESIMEST KASUTAMIST.....	96
6. IGAPÄEVANE KASUTAMINE.....	97
7. AUTOMAATPROGRAMMID.....	100
8. TARVIKUTE KASUTAMINE.....	101
9. LISAFUNKTSIOONID.....	101
10. VIHJEID JA NÄPUNÄITEID.....	102
11. PUHASTUS JA HOOLDUS.....	103
12. VEAOTSING.....	103
13. JÄÄTMEKÄITLUS.....	104

1. OHUTUSINFO

Enne seadme paigaldamist ja kasutamist lugege kaasasolev juhend tähelepanelikult läbi. Tootja ei võta endale vastutust

vigastuste või varalise kahju eest, mis on tingitud paigaldusnõuete eiramisest või väärast kasutusest. Hoidke kasutusjuhend kindlas kohas alles, et saaksite seda vajadusel vaadata.

1.1 Laste ja haavatavate inimeste turvalisus

HOIATUS!

Lämbumise, vigastuse või püsiva kahjustuse oht!

- Vähemalt 8-aastased ja vanemad lapsed ning piiratud füüsiliste, sensorsete või vaimsete võimete või väheste kogemuste ja teadmistega isikud tohivad seda seadet kasutada järelevalve all või kui neid on õpetatud seadet ohutul viisil kasutama ja mõistma kaasnevaid ohte. Lapsed vanuses kuni 8 aastat ning raske või väga keerulise puudega isikud tuleks hoida seadmest eemal, kui neil ei saa pidevalt silma peal hoida.
- Tuleb jälgida, et lapsed seadmega ei mängiks.
- Hoidke pakendimaterjal lastele kättesaamatus kohas ja kõrvaldage see nõuetekohaselt.
- HOIATUS: Seade ja selle juurde kuuluvad osad lähevad kasutamise ajal kuumaks. Hoidke lapsed ning lemmikloomad töötavast ja jahtuvast seadmest eemal.
- Kui seadmel on olemas laste ohutusseade, tuleks see sisse lülitada.
- Lapsed ei tohi ilma järelvalveta seadet puhastada ega hooldustoiminguid läbi viia.

1.2 Üldine ohutus

- See seade on ette nähtud ainult toidu valmistamiseks.
- See seade on ettenähtud kasutamiseks kodumajapidamise siseruumides.
- Seda seadet võib kasutada kontorites, hotellide külalistetubades, hommikusöögiga külalistetubades, talumajapidamistes ja muudes sarnastes majutusruumides,

kui selline kasutamine ei ületa (keskmist) kodumajapidamise kasutuskoormusi.

- HOIATUS: Seade ja selle juurde kuuluvad osad lähevad kasutamise ajal kuumaks. Olge ettevaatlik, et te kütteelemente ei puutuks.
- Tarvikute või ahjunõude eemaldamiseks või sisestamiseks kasutage alati ahjukindaid.
- Ärge kasutage seadme puhastamiseks aurupuhastit.
- Enne mistahes hooldust lülitage seade välja ja eemaldage toitepistik pistikupesast.
- Kui toitejuhe on vigastatud, laske see elektriohutuse tagamiseks välja vahetada tootja, selle volitatud hoolduskeskuse või vastavat kvalifikatsiooni omava isiku poolt.
- Ärge kasutage seadet välistaimeriga ega kaugjuhtimispuldi abil.
- HOIATUS: Ainult kvalifitseeritud isik võib teha hooldus- või remonditöid, mis hõlmavad mikrolainetega kokkupuute eest kaitsva katte eemaldamist.
- HOIATUS: Ärge kuumutage vedelikke ja muid toiduaineid suletud pakendites. Need võivad plahvatada.
- HOIATUS: Kui uks või ukse tihendid on kahjustatud, ei tohi seadet kasutada enne, kui selle on parandanud kvalifitseeritud isik.
- Mikrolaineahju ei tohi panna metallist nõusid või karpe ega joogipurke. See nõue ei kehti juhul, kui tootja on täpsustanud, millise suuruse ja kujuga metallist nõusid tohib mikrolaineahjus kasutada.
- Kasutage ainult mikrolaineahjukindlaid nõusid.
- Toidu soojendamisel plast- või pabernõudes jälgige seadet võimaliku süttimise ärahoidmiseks.
- See seade on ette nähtud toidu ja jookide soojendamiseks. Toidu või riiete kuivatamine ning soojenduspatjade, susside, käsnae, niiske lapi jms kuumutamine toob kaasa vigastuste, süttimise või tulekahju ohu.

- Kui seadmest tuleb suitsu, lülitage leekide summutamiseks seade välja või eemaldage toitepistik pistikupesast ning hoidke ust suletuna.
- Jookide mikrolaineahjus kuumutamisel võib tekkida hiline plahvatuslik keemine. Nõude käsitlemisel tuleb olla ettevaatlik.
- Põletuste vältimiseks tuleb enne tarvitamist lutipudelite ja imikutoidu purkide sisu segada või loksutada ning kontrollida nende temperatuuri.
- Koorega mune ja terveid kõvaks keedetud mune ei tohi seadmes kuumutada, kuna need võivad plahvatada isegi pärast mikrolainefunktsiooni välja lülitumist.
- Seadet tuleb regulaarselt puhastada ja sellest tuleb eemaldada toidujäägid.
- Seadme hooldamata ja puhastamata jätmine võib põhjustada selle pindade seisukorra halvenemist, mis võib seadme eluiga lühendada ja põhjustada ohtlikke olukordi.
- Seadme töötamise ajal võib juurdepääsetavate pindade temperatuur olla kõrge.
- Mikrolaineahju ei tohi paigutada kappi, välja arvatud juhul, kui seda on kapis kasutamiseks katsetatud.
- Seadme tagakülg tuleb paigutada vastu seina.
- Ärge kasutage klaasukse puhastamiseks abrasiivpuhastusvahendid või teravad metallkaabitsad, sest need võivad klaasi pinda kriimustada, mille tagajärjel võib see puruneda.
- Ärge aktiveerige tühja seadet. Ahjuõõnsuses olevad metallosad võivad tekitada elektriikaare.
- Pöörake tähelepanu kapi minimaalsetele mõõtmetele (kui see on asjakohane). Vt paigaldusjuhiste peatükki.
- Seadet tuleb kasutada avatud katteuksega (kui see on olemas).

2. OHUTUSJUHISED

2.1 Paigaldamine

HOIATUS!

Seadet tohib paigaldada ainult kvalifitseeritud tehnik.

- Eemaldage kõik pakkematerjalid.
- Kahjustatud seadet ei tohi paigaldada ega kasutada.
- Järgige seadmega kaasasolevaid paigaldusjuhiseid.
- Kuna seade on raske, olge selle liigutamisel ettevaatlik. Kasutage töökindaid ja kinnisi jalanõusid.
- Ärge tõmmake seadet käepidemest.
- Tagage minimaalne kaugus muudest seadmetest ja mööbliesemetest.
- Paigaldage seade ohutusse ja sobivasse kohta, mis vastab paigaldusnõuetele.
- Seadme küljed peavad jääma vastu teiste sama kõrgusega seadmete või kappide külgi.

2.2 Elektriühendus

HOIATUS!

Tulekahju- ja elektrilöögioht!

- Kõik elektriühendused peab teostama kvalifitseeritud elektrik.
- Seade peab olema maandatud.
- Kontrollige, kas andmeplaadil olevad elektriandmed vastavad teie kohaliku vooluvõrgu näitajatele.
- Kui seade on ühendatud pikendusjuhtme abil, siis peab ka pikendusjuhtmel olema maandus.
- Veenduge, et te ei vigastaks toitepistikut ega -juhet. Vigastatud toitejuhtme vahetamiseks võtke ühendust teeninduskeskuse või elektrikuga.
- Seadet välja lülitades ärge tõmmake toitekaablist. Hoidke alati kinni toitepistikust.

2.3 Kasutamine

HOIATUS!

Vigastuse, põletuse, elektrilöögi või plahvatuse oht!

- Ärge muutke seadme tehnilisi omadusi.
- Ärge jätke töötavat seadet järelvalveta.
- Ärge avaldage avatud uksele survet.
- Veenduge, et ventilatsioonivad ei oleks tõkestatud.
- Ärge kasutage seadet tööpinnana ega hoidke selle sisemuses asju.

2.4 Hooldus ja puhastus

HOIATUS!

Vigastuse, tulekahju või seadme kahjustamise oht!

- Enne hooldust lülitage seade välja ja ühendage toitepistik pistikupesast lahti.
- Puhastage seadet regulaarselt, et vältida pinnamaterjali kahjustumist.
- Ärge laske toidupritsmetel või puhastusvahendi jääkidel uksetihendile ega sulgemispindadele koguneda.
- Seadmes olevad rasva- ja toidujäägid võivad mikrolainefunktsiooni kasutamisel süttida või põhjustada kaarleeki.
- Puhastage seadet pehme niiske lapiga. Kasutage ainult neutraalseid pesuaineid. Ärge kasutage abrasiivseid tooteid, küürimisvamme, lahusteid ega metallist esemeid.
- Ahjupuhusti kasutamisel järgige pakendil olevaid ohutusjuhiseid.

2.5 Hooldus

- Seadme parandamiseks võtke ühendust volitatud teeninduskeskusega. Kasutage ainult originaalvaruosi.
- Toode sisaldab energiatõhususe klassi G valgusallikat.
- Teave selles seadmes olevate lampide ja eraldi müüdavate varulampide kohta: Need lambid taluvad ka koduste majapidamisseadmete äärmuslikumaid tingimusi, näiteks temperatuuri,

vibratsiooni, niiskust või on mõeldud edastama infot seadme tööleku kohta. Need pole mõeldud kasutamiseks muudes rakendustes ega sobi ruumide valgustamiseks.

2.6 Jäätmekäitlus

⚠ HOIATUS!

Lämbumis- või vigastusoh!

- Eemaldage seade vooluvõrgust.
- Lõigake elektrijuhe seadme lähedalt läbi ja visake ära.

3. PAIGALDAMINE

⚠ HOIATUS!

Vt ohutust käsitlevaid peatükke.

3.1 Elektriühendus

⚠ HOIATUS!

Elektriühendusi tohib teostada ainult kvalifitseeritud elektrik.



Tootja ei vastuta tagajärgede eest, kui te ei järgi jaotises "Ohutusinfo" toodud ettevaatusabinõusid.

Selle mikrolaineahju juurde kuulub toitekaabel ja toitepistik.

Toitekaabliil on maandusjuhe koos maanduspistikuga. Pistik peab olema sisestatud kontakti, mis on korralikult paigaldatud ja maandatud. Elektrilühise korral vähendab maandus elektrilöögiohtu.

3.2 Paigaldamine: ettevalmistus

Mikrolaineahju paigaldamiseks allpool näidatud mõõtetega köögimööblisse eemaldage seadme põhjalt 4 kruvi ja kinnitusklamber.

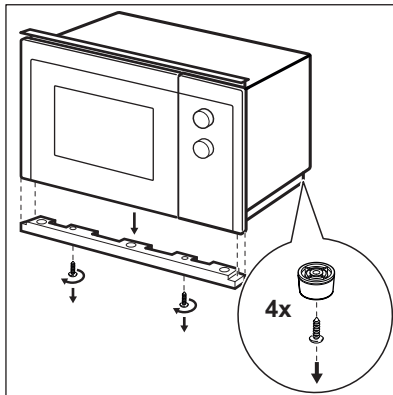
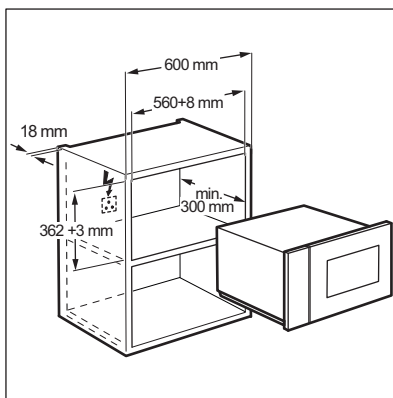

Järgige alltoodud juhiseid, alustades 1. punktist.

Mikrolaineahju paigaldamiseks allpool näidatud mõõtetega köögimööblisse ei ole vaja midagi muuta.

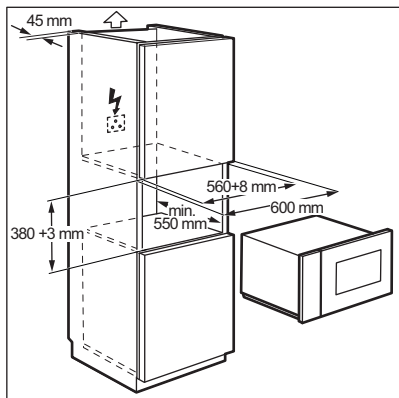

3.3 Paigaldamine

1. Toitejuhe ei tohi mingil viisil kuskile kinni jäänud olla.

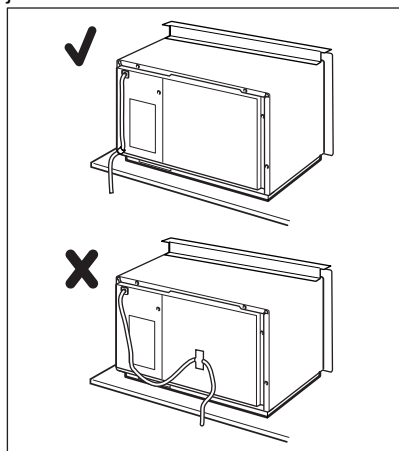

2. Mikrolaineahju paigaldamine köögimööblisse.

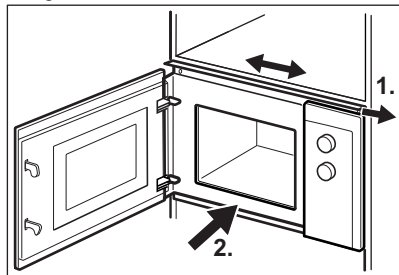

3. Kinnitage ülemine kinnitusklamber 2 kruviga.

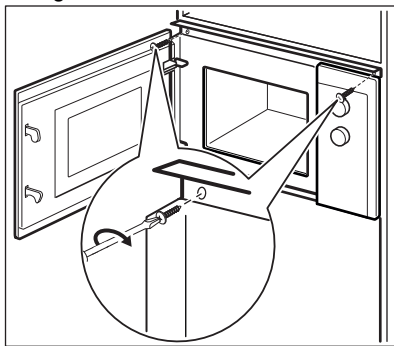

4. Jälgige, et oleks tagatud minimaalne kaugus mikrolaineahju ja külgneva mööbli vahel.

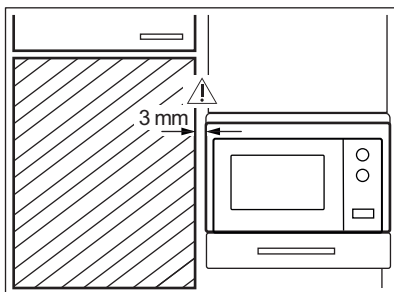

4. TOOTE KIRJELDUS

4.1 Ülevaade

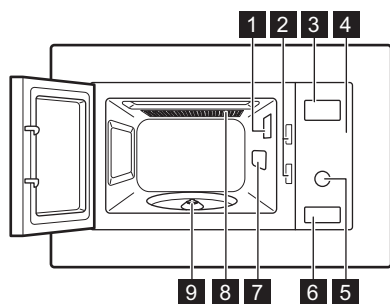



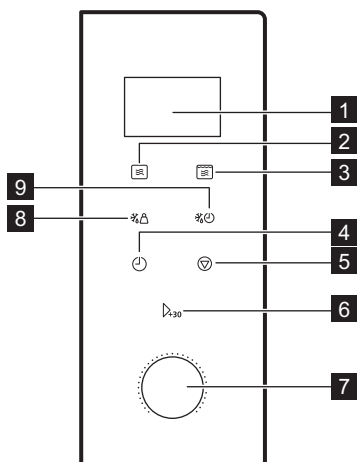

- 1 Valgusti
- 2 Turvaluku-süsteem
- 3 Ekraan
- 4 Juhtpaneel
- 5 Nupp
- 6 Ukse avaja
- 7 Lainejuhiku kate
- 8 Grill
- 9 Pöördaluse võll

4.2 Juhtpaneel

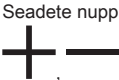

Ekraanielement	Funktsiooni kirjeldus
1 Ekraan	Näitab seadeid ja kehtivat kellaega.
2 	Mikrolainefunktsiooni valimiseks.
3 	Grilli- või kombineeritud küpsetusfunktsiooni valimiseks.

Ekraanielement	Funktsiooni kirjeldus
4 	Kella ja taimeri valimiseks.
5 	Mikrolaineahju väljalülitamiseks või küpsetusseadete kustutamiseks.
6 	Seadme käivitamiseks või täisvõimsusel küpsetusaja pikendamiseks 30 sekundi võrra.
7  Seadete nupp	Küpsetusaja, kaalu või funktsiooni valimiseks.
8 	Toidu sulatamiseks kaalu järgi.
9 	Toidu sulatamiseks kindla aja jooksul.

4.3 Tarvikud

Pöördaluse komplekt



Mikrolaineahjus toidu valmistamiseks kasutage alati pöördaluse komplekti.

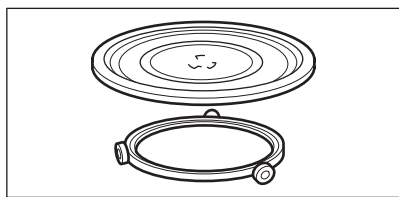

Klaasalus ja pöörlemisjuhk.

Grillrest

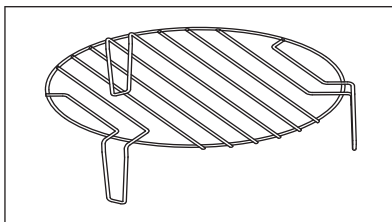

Kasutage:

- grillimiseks
- kombineeritud küpsetamiseks

5. ENNE ESIMEST KASUTAMIST



HOIATUS!

Vt ohutust käsitlevaid peatükke.

5.1 Esmane puhastamine



ETTEVAATUST!

Vt jaotist "Puhastus ja hooldus".

- Eemaldage mikrolaineahjust kõik osad ja pakkematerjalid.
- Enne esmakordset kasutamist tuleb seade puhastada.

5.2 Kellaaja valimine

Valige aeg mikrolaineahju kasutamiseks.

Seadme vooluvõrku ühendamisel või pärast elektrikatkestust kuvatakse ekraanil 0:00 ning kõlab helisignaal.



Aja võite seadistada 24-tunnises süsteemis.

1. Vajutage kaks korda

2. Tundide valimiseks keerake seadete nuppu.
3. Kinnitamiseks vajutage .
4. Minutite valimiseks keerake seadete nuppu.
5. Kinnitamiseks vajutage .

6. IGAPÄEVANE KASUTAMINE

HOIATUS!

Vt ohutust käsitlevaid peatükke.

6.1 Üldine teave seadme kasutamisest

- Pärast seadme väljalülitamist jätke toit mõneks minutiks seisma.
- Eemaldage enne toidu valmistamist alumiiniumfooliumist pakend, metallist pakendid jmt.

Toiduvalmistamine

- Võimalusel valmistage toitu mikrolainetes kasutamiseks sobiva materjaliga kaetult. Küpsetage ilma katteta ainult juhul, kui soovite krõbedat konsistentsi.
- Ärge toitu üle küpsetage, määrates liiga kõrge võimsuse ja aja. Toit võib mõnest kohast kuivada, kõrbeda või süttida.
- Ärge kasutage seadet koorega munade ja karpide valmistamiseks, sest need võivad lõhkeda. Praemuna valmistamisel torgake esmalt munakollane läbi.
- Torgake toitu, millel on "nahk" või "koor", nagu kartulid, tomatid, vorstikesed jms, enne valmistamist mõned korrad kahvliga, et pealispind ei lõhkeks.
- Jahutatud ja külmutatud toidud vajavad pikemat küpsetusaega.
- Kastmega toite peab aeg-ajalt segama.
- Juurvilju, millel on tugev struktuur (nt porgand, herned, lillkapsas) tuleks valmistada vees.
- Pöörake suuremaid tükke poole valmistamisaja järel.
- Võimalusel lõigake juurviljad sarnase suurusega tükkideks.

- Kasutage lamedaid ja laiü nõusid.
- Ärge kasutage portselanist või keraamilisi toidunõusid või väikeste aukudega savinõusid (nt käepidemetel). Aukudesse sattuv niiskus võib soojendamisel põhjustada nõu möranemise.
- Mikrolaineahju kasutamisel on vajalik tarvik klaasist küpsetusalus. Asetage toit või vedelikud selle peale.

Liha, linnuliha, kala sulatamine

- Pange pakendist väljavõetud külmutatud toit nõusse, mille põhjale on asetatud kummulikeeratud taldrik, nii et sulamisvedelik saaks nõusse valguda.
- Pöörake toitu umbes poole sulatusaja järel. Võimalusel eraldage ja eemaldage sulama hakanud tükid.

Või, koogikeste, kohupiima sulatamine

- Ärge sulatage toitu lõpuni seadmes, vaid lõpetage sulatamine toatemperatuuril. See annab ühtlasema tulemuse. Eemaldage enne sulatamist metallist või alumiiniumist pakend.

Puuvilja, juurvilja sulatamine

- Kui soovite puu- ja juurvilju tarvitada värskest, ärge neid seadmes lõpuni üles sulatage. Laske neil sulada toatemperatuuril.
- Ilma eelnevalt sulatamata võite puuvilja ja juurvilja küpsetades kasutada kõrgemat mikrolainevõimsust.

Valmistoidud

- Valmistoitte saab seadmes valmistada ainult siis, kui need on pakendatud mikrolaineahju jaoks sobivasse materjali.
- Järgige pakendile trükitud tootja juhiseid (nt eemaldage metallkaas ja torgake läbi kattekile).

Sobivad nõud ja materjalid

Keedunõu/materjal	Mikrolaine			Grill
	Sulatamine	Soojendamine	Toiduvalmistamine	
Ahjukindel klaas ja portselan ilma metallosadeta, nt Pyrex'i kuumakindel klaas	✓	✓	✓	✓
Mitte-ahjukindel klaas ja portselan ¹⁾	✓	x	x	x
Ahjukindlast/külmutuskindlast materjalist klaas ja klaaskeraamika (nt Arcoflam), grillriiul	✓	✓	✓	✓
Keraamika ²⁾ , savinõud ²⁾	✓	✓	✓	x
Kuumakindel plastik kuni 200 °C ³⁾	✓	✓	✓	x
Papp, paber	✓	x	x	x
Pakkekile	✓	x	x	x
Küpsetuskile mikrolainekindla sulguriga ³⁾	✓	✓	✓	x
Metallist küpsetusnõud, nt email, malm	x	x	x	✓
Küpsetusvormid, musta emaili või silikoonkattega ³⁾	x	x	x	✓
Küpsetusplaat	x	x	x	✓
Pruunistamisnõud, nt krõbestamis- või pruunistamisalus	x	✓	✓	x
Pakendatud valmistoidud ³⁾	✓	✓	✓	✓

1) Ilma hõbedast, kullast, platinast või metallist katete/kaunistusteta

2) Ilma kvarts- või metallosadeta või metallisisalduseta glasuurita

3) Maksimaalse temperatuuri osas tuleb järgida tootja juhiseid.



✓ **sobiv**



x **mittesobiv**

6.2 Mikrolaineahju sisse- ja väljalülitamine



ETTEVAATUST!

Ärge laske mikrolaineahjul tühjalt töötada.

1. Vajutage  üks kord.
2. Soovitud funktsiooni valimiseks vajutage järjest  või keerake seadete nuppu.

3. Kinnitamiseks vajutage .
4. Aja valimiseks keerake seadete nuppu.
5. Kinnitamiseks ja mikrolaineahju sisselülitamiseks vajutage .
6. Mikrolaineahi lülitub valitud aja lõppemisel ise automaatselt välja. Kostab helisignaali.

Mikrolaineahju varem väljalülitamiseks:

- vajutage .
- avage uks. Mikrolaineahi peatab automaatselt töö. Sulgege uks ja vajutage küpsetamise jätkamiseks . Kasutage seda valikut toidu kontrollimiseks.

6.3 Võimsusseadete tabel

Vajutage 	Võimsusseade	Ligikaudne võimsusprotsent
1 kord	P100	100 %
2 korda	P 80	80 %
3 korda	P 50	50 %
4 korda	P 30	30 %
5 korda	P 10	10 %

Grillimine ja kombineeritud küpsetamine

Vajutage 	Võimsusseade	Funktsiooni režiim
Grill		
1 kord	G	Täisgrill
Kombineeritud küpsetamine		
2 korda	C – 1	55 % mikrolained, 45 % grill
3 korda	C – 2	36 % mikrolained, 64 % grill

6.4 Kiirkäivitus



Maksimaalne küpsetusaeg on 95 minutit.

Et lülitada mikrolaineahi täisvõimsusel 30





sekundiks sisse, vajutage  Δ_{+30} .

Iga nupuvajutusega pikeneb küpsetusaeg 30 sekundi võrra.

Ooterežiimis keerake küpsetusaja valimiseks seadete nuppu vastupäeva ja vajutage seejärel Δ_{+30} , et käivitada mikrolaineahi täisvõimsusel.

6.5 Sulatamine

Valida on võimalik 2 sulatusrežiimi vahel:

- Kaalupõhine sulatamine  
- Ajastatud sulatamine  







Ärge kasutage kaalupõhist sulatamist toitude puhul, mis on sügavkülmast väljas olnud kauem kui 20 minutit, ega ka külmutatud valmistoidu puhul.



Kaalupõhise sulatuse sisselülitamiseks peab kasutatav toit kaaluma rohkem kui 100 g ja vähem kui 2000 g.



Kui soovite sulatada vähem kui 200 g, asetage see pöördaluse äärel.





1. Vajutage   kaalupõhiseks või   ajastatud sulatamiseks.
2. Kaalu või aja valimiseks keerake seadete nuppu. Kaalupõhise sulatamise puhul määratakse aeg automaatselt.
3. Kinnitamiseks ja mikrolaineahju sisselülitamiseks vajutage Δ_{+30} .

6.6 Mitmefaasiline küpsetamine





Kui üheks faasiks on sulatamine, seadke see esimeseks.

Toitu saab küpsetada maksimaalselt 2 faasis.

1. Vajutage  kaalupõhiseks või  ajastatud sulatamiseks.
2. Sulatusaja või kaalu valimiseks keerake seadete nuppu.
3. Kinnitamiseks vajutage .
4. Vajutage järjest , et valida võimsustase.
5. Aja valimiseks keerake seadete nuppu.
6. Kinnitamiseks ja mikrolaineahju sisselülitamiseks vajutage . Pärast iga faasi kõlab helisignaal.

6.7 Grillimine ja kombineeritud küpsetamine

1. Sobiva funktsiooni valimiseks vajutage .
2. Aja valimiseks keerake seadete nuppu.
3. Kinnitamiseks ja mikrolaineahju sisselülitamiseks vajutage . Grilli- või kombineeritud režiimi töösoleku ajal saab võimsusseadeid või aega muuta.



7. AUTOMAATPROGRAMMID

HOIATUS!

Vt ohutust käsitlevaid peatükke.

7.1 Automaatne küpsetamine

Kasutage seda funktsiooni oma lemmiktoidu hõlpsaks valmistamiseks. Mikrolaineahi valib automaatselt sobivaimad seaded.

1. Sobiva menüü valimiseks keerake seadete nuppu päripäeva.
2. Kinnitamiseks vajutage .
3. Menüü kaalu valimiseks keerake seadete nuppu.
4. Kinnitamiseks ja mikrolaineahju sisselülitamiseks vajutage .

Menüü	Kogus
A - 1 Pitsa	200 g 400 g
A - 2 Liha	250 g 350 g 450 g
A - 3 Juurvili	200 g 300 g 400 g
A - 4 Pasta	50 g (lisage 450 ml vett) 100 g (lisage 800 ml vett)
A - 5 Kartul	200 g 400 g 600 g
A - 6 Kala	250 g 350 g 450 g
A - 7 Joogid	1 tass (120 ml) 2 tassi (240 ml) 3 tassi (360 ml)
A - 8 Popkorn	50 g 100 g

8. TARVIKUTE KASUTAMINE

⚠ HOIATUS!

Vt ohutust käsitlevaid peatükke.

8.1 Pöördaluse komplekti paigaldamine

⚠ ETTEVAATUST!

Ärge valmistage seadmes toitu ilma pöördaluse komplektita. Kasutage ainult seadmega kaasasolevat pöördaluse komplekti.

i

Ärge kunagi pange toitu otse klaasalusele.

1. Paigutage pöörlemisjuhik ümber pöördaluse võlli.
2. Paigutage klaasalus pöörlemisjuhikule.

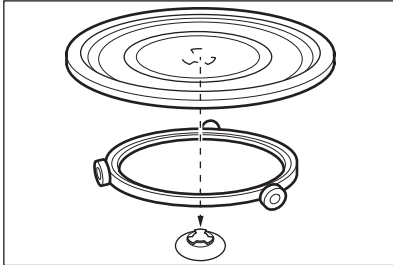

8.2 Grillresti paigaldamine

Paigutage grillrest pöördaluse komplektile.

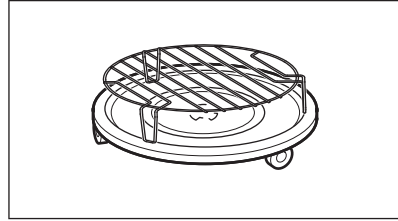

9. LISAFUNKTSIOONID

9.1 Lapselukk

Lapselukk hoiab ära mikrolaineahju kogemata tööle hakkamise.

Vajutage ja hoidke  3 sekundit.

Kostab helisignaali.



Kui lapselukk on sisse lülitatud, kuvatakse ekraanil .

Lapseluku väljalülitamine Vajutage ja hoidke

 3 sekundit.

9.2 Köögitaimer

Saate valida maksimaalselt 95 minutit.

1. Vajutage .
 2. Aja valimiseks keerake seadete nuppu.
 3. Kinnitamiseks vajutage _{4:30}.
Taimer jätkab aja loendamist ka ukse avamisel või mikrolaineahju töö katkestamisel. Tühistamiseks vajutage .
- Kui valitud aeg saab täis, kõlab helisignaali.

10. VIHJEID JA NÄPUNÄITEID

HOIATUS!

Vt ohutust käsitlevaid peatükke.

10.1 Soovitused mikrolaineahju kasutamiseks

Probleem	Lahendus
Te ei leia andmeid valmistatava toidu koguse kohta.	Otsige sarnast toitu. Pikendage või lühendage valmistusaega järgmise reegli abil: Topeltkogus = peaaegu topeltaeg, pool kogust = pool aega
Toit on liiga kuiv.	Määrake lühem valmistusaeg või valige madalam mikrolaine võimsus.
Toit pole pärast aja möödumist endiselt üles sulanud, soe või valmis.	Määrake pikem valmistusaeg või kõrgem võimsus. Suuremad toidud vajavad pikemat küpsetusaega.
Pärast küpsetusaja möödumist on toit äärtest liiga kuum, kuid keskelt pole valmis.	Valige järgmine kord madalam võimsus ja pikem aeg. Segage vedelikke, nt suppi, poole valmistusaja järel.

Riisiga saavutate parema tulemuse, kui kasutate lamedat ja laia nõud.

10.2 Sulatamine

Sulatage liha alati lamedama küljega allpool.

Ärge sulatage kaetud lihatükke, sest nii võib toit sulamise asemel küpsema hakata.

Tervet lindu sulatage rinnaosa allpool.

10.3 Küpsetamine

Jahutatud liha ja linnuliha tuleks külmikust välja võtta vähemalt 30 minutit enne küpsetamist.

Pärast küpsetamist peaks liha, linnuliha ja juurvili seisma kaetult.

Pintseldage kala vähese õli või sulatatud võiga.

Kõiki köögivilju tuleks küpsetada täismikrolainevõimsusel.

Lisage 250 g juurviljade kohta 30–45 ml külma vett.

Enne valmistamist lõigake värske juurvili ühesuurusteks tükkideks. Küpsetage kõiki juurvilju kaanega anumast.

10.4 Ülessoojendamine

Kui soovite soojendada pakendatud valmistoit, järgige pakendil olevaid juhiseid.

10.5 Grill

Grillige õhemaid toiduaineid grillrestil keskel.

Keerake toitu poole aja möödumisel ja jätkake grillimist.

10.6 Kombineeritud küpsetamine

Kombineeritud küpsetamine sobib juhul, kui soovite krõbedat tulemust.

Pöörake toitu poole aja möödudes, seejärel jätkake küpsetamist.

Iga režiimi puhul rakendatakse eri pikkuse ja võimsustasemega mikrolaine- ja grillifunktsioonide kombinatsiooni.

11. PUHASTUS JA HOOLDUS

HOIATUS!

Vt ohutust käsitlevaid peatükke.

11.1 Nõuandeid puhastamiseks

- Puhastage seadme esikülge pehme lapiga ning sooja vee ja pesuvahendiga.
- Kasutage metallpindade puhastamiseks tavalist puhastusainet.
- Puhastage seadme sisemust pärast igakordset kasutamist. Mustus ei kõrbe sisse ja on kergesti eemaldatav.



- Eemaldage tugev mustus spetsiaalse puhastusvahendi abil.
- Puhastage kõiki tarvikuid regulaarselt ja laske neil kuivada. Kasutage pehmet lappi sooja vee ja puhastusvahendiga.
- Kõvade jääkide kergemaks eemaldamiseks keetke seadmes 2–3 minuti jooksul täismikrolainevoimsusel klaasitäis vett.
- Lõhnade eemaldamiseks segage klaasis vees 2 tl sidrunimahla ja keetke seda 5 minutit täismikrolainevoimsusel.

12. VEAOTSING

HOIATUS!

Vt ohutust käsitlevaid peatükke.

12.1 Mida teha, kui...

Probleem	Võimalik põhjus	Lahendus
Seade ei tööta.	Seade on välja lülitatud.	Lülitage seade sisse.
Seade ei tööta.	Seade pole sisse lülitatud.	Pange toitepistik seinakontakti.
Seade ei tööta.	Elektrikilbis on kaitse vallandunud.	Kontrollige kaitsmeid. Kui kaitse vallandub korduvalt, võtke ühendust elektrikuga.
Seade ei tööta.	Uks ei ole korralikult kinni.	Vaadake, et ukسل poleks takistusi.
Valgusti ei põle.	Lamp on rikkis.	Lamp tuleb välja vahetada.
Ekraanil kuvatakse  .	Lapselukk on sisse lülitatud.	Lülitage lapselukk välja. Hoidke  3 sekundit.
Seadmes on näha säde-meid.	Seadmes on metallnõu või metallserva-ga nõu.	Eemaldage nõu seadmest.
Seadmes on näha säde-meid.	Metallvardad või alumiiniumfoolium puu-tub seadme siseseina.	Jälgige, et vardad ega alumiiniumfoolium ei puutuks seadme siseseina.
Pöördalus teeb ringi käies kraapivat heli.	Klaasaluse alla on sattunud võõrkeha või mustus.	Puhastage klaasaluse all olev piirkond.
Seade jääb arusaamatutel põhjustel seisma.	Tegemist on rikkega.	Kui selline olukord kordub, pöörduge teeninduskeskusse.

12.2 Hooldusteave

Kui te ei suuda probleemile ise lahendust leida, siis võtke ühendust edasimüüja või teeninduskeskusega.

Teeninduskeskuse jaoks vajalikud andmed leiate andmesildilt. Andmesilt asub seadme küljes. Ärge andmesilti seadme küljest eemaldage.

Soovitame märkida siia järgmised andmed:

Mudel (MOD.)

Tootenumber (PNC)

Seerianumber (S.N.)

13. JÄÄTMEKÄITLUS

Sümboliga  tähistatud materjalid võib ringlusse suunata. Selleks viige pakendid vastavatesse konteineritesse. Aidake hoida keskkonda ja inimeste tervist ja suunake elektri- ja elektroonilised jäätmed ringlusse.

Ärge visake sümboliga  tähistatud

seadmeid muude majapidamisjäätmete hulka. Viige seade kohalikku ringluspunkti või pöörduge abi saamiseks kohalikku omavalitsusse.

POUR DES RÉSULTATS PARFAITS

Merci d'avoir choisi ce produit AEG. Nous l'avons conçu pour qu'il vous offre des performances irréprochables pendant de nombreuses années, en intégrant des technologies innovantes vous simplifiant la vie – fonctions que vous ne trouverez peut-être pas sur des appareils ordinaires. Veuillez prendre quelques instants pour lire cette notice afin d'utiliser au mieux votre appareil.

Consultez notre site pour :



Obtenir des conseils d'utilisation, des brochures, un dépanneur, des informations sur le service et les réparations :

www.aeg.com/support



Enregistrer votre produit pour un meilleur service :

www.registreaeg.com



Acheter des accessoires, consommables et pièces de rechange d'origine pour votre appareil :

www.aeg.com/shop

SERVICE ET ASSISTANCE À LA CLIENTÈLE

N'utilisez que des pièces de rechange d'origine.

Avant de contacter notre centre de service agréé, assurez-vous de disposer des informations suivantes : Modèle, PNC, numéro de série.

Ces informations figurent sur la plaque signalétique.

 Avertissement/Consignes de sécurité

 Informations générales et conseils

 Informations environnementales

Sous réserve de modifications.

TABLE DES MATIÈRES

1. INFORMATIONS DE SÉCURITÉ.....	106
2. CONSIGNES DE SÉCURITÉ.....	109
3. INSTALLATION.....	110
4. DESCRIPTION DE L'APPAREIL.....	112
5. AVANT LA PREMIÈRE UTILISATION.....	114
6. UTILISATION QUOTIDIENNE.....	114
7. PROGRAMMES AUTOMATIQUES.....	118
8. UTILISATION DES ACCESSOIRES.....	119
9. FONCTIONS SUPPLÉMENTAIRES.....	119
10. CONSEILS.....	120
11. ENTRETIEN ET NETTOYAGE.....	121
12. DÉPANNAGE.....	121
13. EN MATIÈRE DE PROTECTION DE L'ENVIRONNEMENT.....	122

1. ⚠ INFORMATIONS DE SÉCURITÉ

Avant d'installer et d'utiliser cet appareil, lisez soigneusement les instructions fournies. Le fabricant ne pourra être tenu pour responsable des blessures et dégâts résultant d'une mauvaise installation ou utilisation. Conservez toujours les instructions dans un lieu sûr et accessible pour vous y référer ultérieurement.

1.1 Sécurité des enfants et des personnes vulnérables

⚠ AVERTISSEMENT!

Risque d'asphyxie, de blessure ou d'invalidité permanente.

- Cet appareil peut être utilisé par des enfants âgés d'au moins 8 ans et par des personnes ayant des capacités physiques, sensorielles ou mentales réduites ou dénuées d'expérience ou de connaissance, s'ils sont correctement surveillés ou si des instructions relatives à l'utilisation de l'appareil en toute sécurité leur ont été données et s'ils comprennent les risques encourus. Les enfants de moins de 8 ans et les personnes ayant un handicap très important et complexe doivent être tenus à l'écart de l'appareil, à moins d'être surveillés en permanence.
- Veillez à ce que les enfants ne jouent pas avec l'appareil.
- Ne laissez pas les emballages à la portée des enfants et jetez-les convenablement.
- AVERTISSEMENT : L'appareil et ses parties accessibles deviennent chauds pendant l'utilisation. Tenez les enfants et les animaux éloignés de l'appareil lorsqu'il est en cours d'utilisation et de refroidissement.
- Si l'appareil est équipé d'un dispositif de sécurité enfants, nous vous recommandons de l'activer.
- Le nettoyage et l'entretien par l'utilisateur ne doivent pas être effectués par des enfants sans surveillance.

1.2 Sécurité générale

- Cet appareil est exclusivement destiné à un usage culinaire.
- Cet appareil est conçu pour un usage domestique unique, dans un environnement intérieur.
- Cet appareil peut être utilisé dans les bureaux, les chambres d'hôtel, les chambres d'hôtes, les maisons d'hôtes de ferme et d'autres hébergements similaires lorsque cette utilisation ne dépasse pas le niveau (moyen) de l'utilisation domestique.
- **AVERTISSEMENT** : L'appareil et ses parties accessibles deviennent chauds pendant l'utilisation. Veillez à ne pas toucher les éléments chauffants.
- Utilisez toujours des gants de cuisine pour retirer ou insérer des accessoires ou des plats allant au four.
- N'utilisez pas de nettoyeur à vapeur pour nettoyer l'appareil.
- Avant toute opération d'entretien, mettez l'appareil à l'arrêt et débranchez-le de l'alimentation électrique.
- Si le câble d'alimentation secteur est endommagé, son remplacement doit être confié exclusivement au fabricant, à son service après-vente ou à toute autre personne qualifiée afin d'éviter tout danger électrique.
- N'utilisez pas l'appareil au moyen d'une minuterie externe ou d'un système de commande à distance séparé.
- **AVERTISSEMENT** : Toute opération de maintenance ou réparation nécessitant le retrait d'un couvercle assurant la protection contre l'exposition à l'énergie du micro-ondes ne doit être effectuée que par un professionnel qualifié.
- **AVERTISSEMENT** : Ne chauffez pas les liquides et autres aliments dans des récipients scellés. Ils sont susceptibles d'exploser.
- **AVERTISSEMENT** : Si la porte ou les joints de porte sont endommagés, l'appareil ne doit pas être utilisé tant qu'il n'a pas été réparé par un professionnel qualifié.
- Les aliments ou boissons dans des récipients en métal ne doivent jamais être chauffés au micro-ondes. Cet

avertissement ne s'applique pas si le fabricant indique la taille et la forme des récipients métalliques adaptés à la cuisson au micro-ondes.

- N'utilisez que des ustensiles adaptés à une utilisation dans un four à micro-ondes.
- Lorsque vous faites cuire des aliments dans des récipients en plastique ou en papier, surveillez l'appareil car ces matières peuvent s'enflammer.
- L'appareil est destiné à chauffer des aliments et des boissons. Le séchage d'aliments ou de vêtements et le réchauffement de coussinets, de chaussons, d'éponges, de linge humide et autres peuvent provoquer des blessures, l'inflammation ou un incendie.
- Si de la fumée est émise, mettez à l'arrêt ou débranchez l'appareil et laissez la porte fermée pour étouffer les flammes.
- Le chauffage au micro-ondes des boissons peut provoquer une ébullition différée. Prenez des précautions lorsque vous manipulez le récipient.
- Le contenu des biberons et des petits pots pour bébés doit être remué ou secoué et la température vérifiée avant de consommer, afin d'éviter tout risque de brûlure.
- Les œufs dans leur coquille et les œufs durs entiers ne doivent pas être réchauffés dans l'appareil car ils pourraient exploser, même après la fin de la cuisson au micro-ondes.
- Nettoyez régulièrement l'appareil et retirez les dépôts alimentaires.
- Si vous ne maintenez pas l'appareil dans des conditions de propreté, il peut entraîner une détérioration de la surface qui pourrait affecter la durée de vie de l'appareil et provoquer une situation dangereuse.
- La température des surfaces accessibles peut être élevée lorsque l'appareil fonctionne.
- Le four à micro-ondes ne doit pas être installé dans un meuble, à moins qu'il n'ait été spécifiquement testé à cet effet.

- La surface arrière des appareils doit être placée contre un mur.
- N'utilisez pas de produits abrasifs ni de racloirs pointus en métal pour nettoyer la porte en verre car ils peuvent rayer la surface, ce qui peut briser le verre.
- N'activez pas l'appareil lorsqu'il est vide. Les pièces métalliques à l'intérieur de la cavité peuvent créer un arc électrique.
- Faire attention aux dimensions minimales du meuble (le cas échéant). Reportez-vous au chapitre « Installation ».
- L'appareil doit être utilisé avec la porte décorative ouverte (le cas échéant).

2. CONSIGNES DE SÉCURITÉ

2.1 Installation

AVERTISSEMENT!

L'appareil doit être installé uniquement par un professionnel qualifié.

- Retirez l'intégralité de l'emballage.
- N'installez pas et ne branchez pas un appareil endommagé.
- Suivez scrupuleusement les instructions d'installation fournies avec l'appareil.
- Soyez toujours vigilants lorsque vous déplacez l'appareil car il est lourd. Utilisez toujours des gants de sécurité et des chaussures fermées.
- Ne tirez jamais l'appareil par la poignée.
- Respectez l'espacement minimal requis par rapport aux autres appareils et éléments.
- Installez l'appareil dans un lieu sûr et adapté répondant aux exigences d'installation.
- Les côtés de l'appareil doivent rester à côté d'appareils ou d'éléments ayant la même hauteur.

2.2 Branchement électrique

AVERTISSEMENT!

Risque d'incendie ou d'électrocution.

- Tous les raccordements électriques doivent être effectués par un électricien qualifié.
- L'appareil doit être relié à la terre.
- Assurez-vous que les paramètres figurant sur la plaque signalétique correspondent aux données électriques nominale de l'alimentation secteur.
- Si l'appareil est branché à la prise murale en utilisant une rallonge électrique, assurez-vous qu'elle est reliée à la terre.
- Veillez à ne pas endommager la fiche secteur ni le câble d'alimentation. Contactez le service de maintenance ou un électricien pour remplacer le câble d'alimentation s'il est endommagé.
- Ne tirez jamais sur le câble d'alimentation électrique pour débrancher l'appareil. Tirez toujours sur la fiche.

2.3 Emploi

AVERTISSEMENT!

Risque de blessures, de brûlures, d'électrocution ou d'explosion.

- Ne modifiez pas les spécifications de cet appareil.
- Ne laissez pas l'appareil sans surveillance durant son fonctionnement.
- N'exercez pas de pression sur la porte ouverte.

- Assurez-vous que les orifices de ventilation ne sont pas bouchés.
- N'utilisez jamais l'appareil comme plan de travail, ni la cavité comme un espace de rangement.

2.4 Entretien et nettoyage

AVERTISSEMENT!

Risque de blessure, d'incendie ou de dommages matériels sur l'appareil.

- Avant toute opération d'entretien, éteignez l'appareil et débranchez la fiche de la prise secteur.
- Nettoyez régulièrement l'appareil afin de maintenir le revêtement en bon état.
- Ne laissez pas les résidus alimentaires ou de produits nettoyants s'accumuler sur les joints de la porte.
- Les résidus de graisse et d'aliments dans l'appareil peuvent provoquer un incendie et un arc électrique lorsque la fonction micro-ondes est en cours.
- Nettoyez l'appareil avec un chiffon doux humide. Utilisez uniquement des produits de lavage neutres. N'utilisez pas de produits abrasifs, de tampons à récurer, de solvants ni d'objets métalliques.
- Si vous utilisez un spray pour four, suivez les consignes de sécurité figurant sur l'emballage.

2.5 Service

- Pour réparer l'appareil, contactez le service après-vente agréé. Utilisez uniquement des pièces de rechange d'origine.
- Ce produit contient une source lumineuse de classe d'efficacité énergétique G.
- Concernant la/les lampe(s) à l'intérieur de ce produit et les lampes de rechange vendues séparément : Ces lampes sont conçues pour résister à des conditions physiques extrêmes dans les appareils électroménagers, telles que la température, les vibrations, l'humidité, ou sont conçues pour signaler des informations sur le statut opérationnel de l'appareil. Elles ne sont pas destinées à être utilisées dans d'autres applications et ne conviennent pas à l'éclairage des pièces d'un logement.

2.6 Mise au rebut

AVERTISSEMENT!

Risque de blessure ou d'asphyxie.

- Débranchez l'appareil de l'alimentation électrique.
- Coupez le câble d'alimentation au ras de l'appareil et mettez-le au rebut.

3. INSTALLATION

AVERTISSEMENT!

Reportez-vous aux chapitres concernant la sécurité.

3.1 Installation électrique

AVERTISSEMENT!

Le branchement électrique doit être confié à un électricien qualifié.



Le fabricant ne pourra être tenu pour responsable si vous ne respectez pas les précautions de sécurité du chapitre « Consignes de sécurité ».

Ce micro-ondes est fourni avec un câble d'alimentation et une fiche d'alimentation.

Le câble possède un fil de terre avec une prise de mise à la terre. La fiche doit être branchée dans une prise correctement installée et mise à la terre. En cas de court-circuit électrique, la mise à la terre réduit le risque d'électrocution.

3.2 Installation - préparation préliminaire

Pour installer le micro-ondes dans un placard dont les dimensions sont semblables à celles indiquées ci-dessous, retirez les 4 vis et le support situés sous l'appareil.

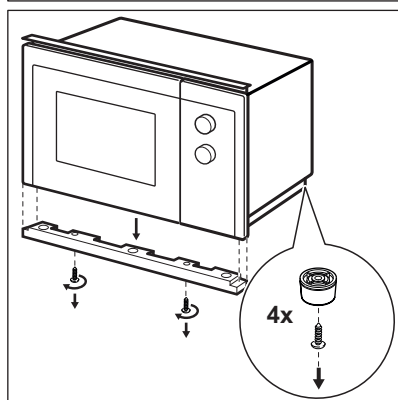
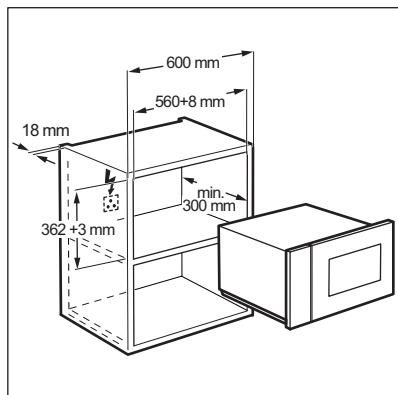

Suivez les étapes ci-dessous, en commençant par la numéro 1.

Pour installer le micro-ondes dans un placard dont les dimensions sont semblables à celles indiquées ci-dessous, aucune modification n'est nécessaire.

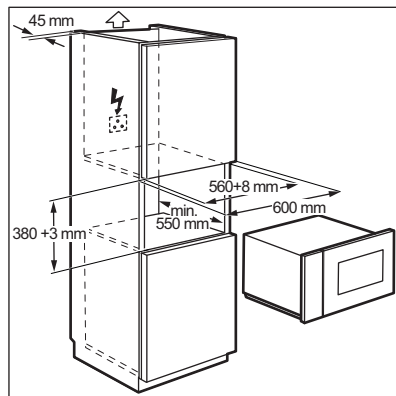

3.3 Installation

1. Le câble d'alimentation ne doit en aucun cas être coincé, de quelque façon que ce soit.

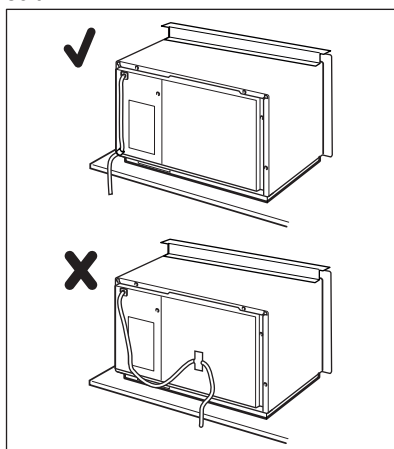

2. Placez le micro-ondes dans le placard.

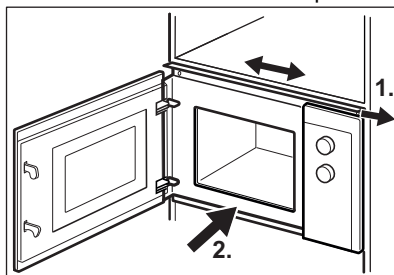

3. Fixez le support supérieur à l'aide de 2 vis.

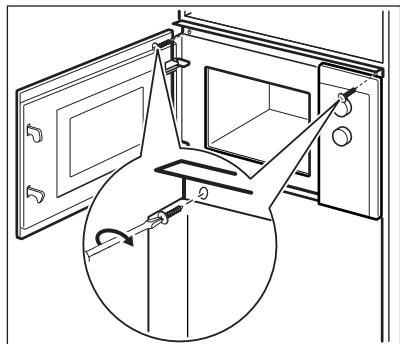

4. Laissez une distance minimale entre le micro-ondes et le meuble voisin.

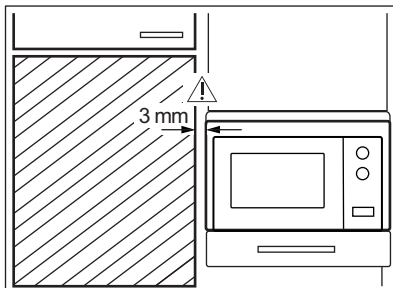

4. DESCRIPTION DE L'APPAREIL



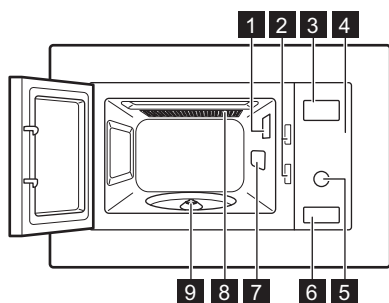



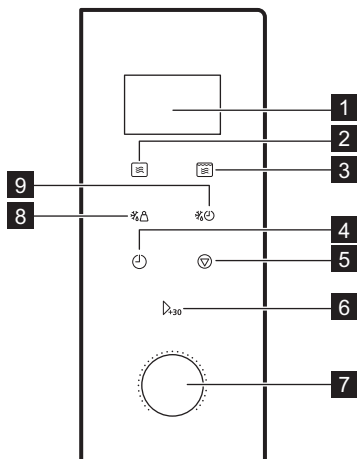

4.1 Vue d'ensemble



- 1 Éclairage
- 2 Système d'interverrouillage de sécurité
- 3 Affichage
- 4 Bandeau de commande
- 5 Sélecteur
- 6 Bouton d'ouverture de la porte
- 7 Couverture de guide d'ondes
- 8 Gril
- 9 Axe du plateau tournant

4.2 Bandeau de commande



Éléments de l'affichage	Description des fonctions
1 Affichage	Affiche les réglages et l'heure.
2 	Pour régler la fonction micro-ondes.
3 	Pour régler la fonction grill ou cuisson combinée.
4 	Pour régler l'heure et le minuteur.
5 	Pour éteindre l'appareil ou supprimer les réglages de cuisson.
6 	Pour mettre l'appareil en marche ou augmenter le temps de cuisson de 30 secondes à pleine puissance.
7 Manette de réglage 	Pour régler la durée de cuisson, le poids ou la fonction.
8 	Pour décongeler des aliments selon le poids.
9 	Pour décongeler des aliments selon la durée.

4.3 Accessoires

Ensemble du plateau tournant



Utilisez toujours l'ensemble du plateau tournant pour cuire des aliments dans le micro-ondes.

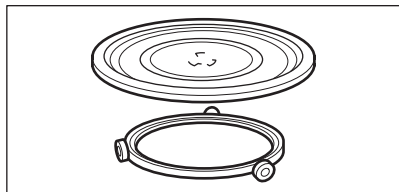

Plateau de cuisson en verre et support à roulettes.

Grille

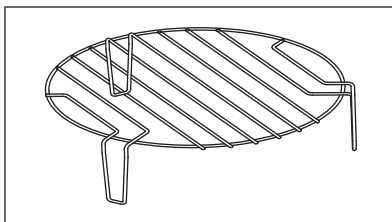

Utilisez-la pour :

- faire griller des aliments
- cuisson combinée

5. AVANT LA PREMIÈRE UTILISATION



AVERTISSEMENT!

Reportez-vous aux chapitres concernant la sécurité.

5.1 Premier nettoyage



ATTENTION!

Reportez-vous au chapitre « Entretien et nettoyage ».

- Retirez toutes les pièces et l'emballage supplémentaire du micro-ondes.
- Nettoyez l'appareil avant de l'utiliser pour la première fois.



5.2 Réglage de l'heure

Réglez le temps pour faire fonctionner le micro-ondes.

Lorsque vous branchez l'appareil à une source d'alimentation électrique ou après une coupure de courant, 0:00 s'affiche et un signal sonore retentit.



Vous pouvez sélectionner le format 24 heures pour l'horloge.

1. Appuyez deux fois sur .
2. Tournez la manette de réglage pour sélectionner les heures.
3. Appuyez sur  pour confirmer.
4. Tournez la manette de réglage pour sélectionner les minutes.
5. Appuyez sur  pour confirmer.

6. UTILISATION QUOTIDIENNE



AVERTISSEMENT!

Reportez-vous aux chapitres concernant la sécurité.

6.1 Informations générales sur le fonctionnement de l'appareil

- Après avoir éteint l'appareil, laissez reposer les aliments pendant quelques minutes.

- Retirez les emballages en aluminium, les récipients en métal, etc. avant de préparer les aliments.

Cuisine

- Si possible, cuisinez les aliments en les couvrant avec un ustensile d'une matière adaptée à l'utilisation au micro-ondes. Ne cuisinez les aliments sans les couvrir que si vous souhaitez conserver leur croustillant
- Ne cuisez pas trop les plats en réglant une puissance et une durée trop élevées. Les aliments peuvent se dessécher, brûler ou prendre feu.
- N'utilisez pas l'appareil pour cuisiner des œufs ou des escargots dans leur coquille car ils peuvent exploser. Pour les œufs sur le plat, percez d'abord les jaunes.
- Piquez les aliments couverts d'une « peau », comme les pommes de terre, les tomates ou les saucisses, avec une fourchette avant de les cuire afin qu'ils n'explorent pas.
- Pour les aliments congelés ou les plats surgelés, réglez un temps de cuisson plus long.
- Les plats contenant de la sauce doivent être remués de temps en temps.
- Les légumes fermes tels que les carottes, les petits pois ou le chou-fleur doivent être cuits dans l'eau.
- Retournez les grosses pièces à la moitié du temps de cuisson.
- Si possible, coupez les légumes en morceaux de même taille.
- Utilisez des récipients de cuisson plats et larges.
- N'utilisez pas d'ustensile de cuisine en porcelaine, en céramique ou en faïence dont le fond n'est pas verni ou avec de petits trous, par exemple sur les poignées. L'humidité s'infiltré dans les trous et peut

causer un craquement de l'ustensile de cuisine lorsqu'il chauffe.

- La plaque de cuisson en verre est nécessaire au fonctionnement du four à micro-ondes. Placez les aliments ou liquides dessus.

Décongélation des viandes, de la volaille et du poisson

- Posez l'aliment surgelé sans emballage sur une petite assiette retournée, puis placez un récipient dessous pour recueillir l'eau de décongélation.
- Retournez les aliments à la moitié du temps de décongélation. Si possible, séparez puis retirez les morceaux ayant commencé à décongeler.

Décongélation de beurre, de morceaux de gâteau, de fromage

- Ne décongelez pas ces aliments entièrement dans l'appareil mais laissez-les décongeler à température ambiante. De cette façon la décongélation sera plus uniforme. Retirez tout emballage en métal ou en aluminium avant la décongélation.

Décongélation de fruits et légumes

- Si les fruits et légumes doivent rester crus, ne les décongelez pas entièrement dans l'appareil. Laissez-les décongeler à température ambiante.
- Utilisez une puissance de micro-ondes plus élevée pour cuire les fruits et légumes sans les décongeler.

Plats préparés

- Vous pouvez cuire des plats préparés dans l'appareil, uniquement si leur emballage est adapté à une utilisation dans un four à micro-ondes.
- Vous devez suivre les instructions imprimées sur l'emballage (par exemple « Retirez le couvercle en métal et percez le film plastique »).

Récipients et matériaux adaptés

Ustensile de cuisine / matériaux	Micro-ondes			Gril
	Décongélation	Résistance	Cuisine	
Verre et porcelaine allant au four sans aucun composant métallique, par exemple le Pyrex, le verre résistant à la chaleur	✓	✓	✓	✓

Ustensile de cuisine / matériaux	Micro-ondes			Gril
	Décongélation	Résistance	Cuisine	
Verre et porcelaine n'allant pas au four ¹⁾	✓	x	x	x
Verre et vitrocéramique composés d'un matériau allant au four/résistant au gel (par exemple l'Arcoflam), grille	✓	✓	✓	✓
Céramique ²⁾ , grès ²⁾	✓	✓	✓	x
Plastique résistant à une chaleur de 200 °C ³⁾	✓	✓	✓	x
Carton, papier	✓	x	x	x
Film étirable	✓	x	x	x
Sachet de cuisson avec fermeture de sûreté pour micro-ondes ³⁾	✓	✓	✓	x
Plats à rôtir en métal, par ex., émail, fonte	x	x	x	✓
Moules, laqués noirs ou revêtement en silicone ³⁾	x	x	x	✓
Plateau de cuisson	x	x	x	✓
Ustensiles de cuisine pour dorer, par exemple plat « Crisp » ou plateau « Crunch »	x	✓	✓	x
Plats préparés et emballés ³⁾	✓	✓	✓	✓

1) Sans couches/ornements en argent, or, platine ou métal

2) Sans composants en quartz ou en métal ou avec un revêtement contenant du métal

3) Vous devez suivre les instructions du fabricant concernant les températures maximales.



✓ Convient



x non adapté

6.2 Activation et désactivation du micro-ondes



ATTENTION!

Ne faites pas fonctionner le micro-ondes à vide.

1. Appuyez une fois sur .
2. Appuyez à plusieurs reprises sur la touche  ou tournez la manette de réglage pour sélectionner la fonction souhaitée.

3. Appuyez sur  pour confirmer.
4. Tournez la manette de réglage pour sélectionner la durée.
5. Appuyez sur  pour confirmer et allumer le micro-ondes.
6. Le micro-ondes s'éteint automatiquement une fois la durée écoulée. Un signal sonore retentit.

Pour arrêter le micro-ondes plus tôt, vous pouvez :

- appuyer sur .
- ouvrir la porte. Le micro-ondes s'arrête automatiquement. Réfermez la porte et appuyez sur  pour poursuivre la cuisson. Choisissez cette option si vous

souhaitez simplement surveiller la cuisson des aliments.

6.3 Tableau des réglages de puissance

Appuyez sur 	Réglage de la puissance	Pourcentage de puissance approximatif
1 fois	P100	100 %
2 fois	P 80	80 %
3 fois	P 50	50 %
4 fois	P 30	30 %
5 fois	P 10	10 %

Gril et cuisson combinée

Appuyez sur 	Réglage de la puissance	Mode de fonctionnement
Gril		
1 fois	G	Gril complet
Cuisson combinée		
2 fois	C – 1	55 % micro-ondes, 45 % gril
3 fois	C – 2	36 % micro-ondes, 64 % gril

6.4 Démarrage rapide





Le temps de cuisson maximal est de 95 minutes.

Appuyez sur  pour activer le micro-ondes à pleine puissance pendant 30 secondes. Le temps de cuisson augmente de 30 secondes à chaque fois que vous appuyez sur la touche.

Pour régler le temps de cuisson en mode Veille, tournez la manette de réglage vers la gauche, puis appuyez sur  pour démarrer le micro-ondes à pleine puissance.

6.5 Décongélation

Vous pouvez choisir 2 modes de décongélation :

- Décongélation selon le poids 
- Décongélation selon la durée 





La décongélation selon le poids ne doit pas être utilisée avec des aliments décongelés depuis plus de 20 min. ni des plats préparés surgelés.



Pour activer la décongélation selon le poids, vous devez introduire entre 100 g et 2 000 g d'aliments dans l'appareil.



Pour décongeler moins de 200 g d'aliments, placez-les sur le bord du plateau tournant.

1. Appuyez sur la touche  pour la décongélation selon le poids ou sur  pour la décongélation selon le temps.
2. Tournez la manette de réglage pour régler le poids ou la durée.

Pour la décongélation selon le poids, la durée est automatiquement réglée.



- Appuyez sur  pour confirmer et allumer le micro-ondes.



6.6 Cuisson en plusieurs étapes





Si l'une de ces étapes est la décongélation, vous devez la définir en tant que première étape.

Les aliments peuvent être cuits en 2 étapes maximum.

- Appuyez sur la touche  pour la décongélation selon le poids ou sur  pour la décongélation selon le temps.
- Tournez la manette de réglage pour régler la durée ou le poids de décongélation.
- Appuyez sur  pour confirmer.

- Appuyez à plusieurs reprises sur  pour choisir le niveau de puissance.
- Tournez la manette de réglage pour sélectionner la durée.
- Appuyez sur  pour confirmer et allumer le micro-ondes.
À la fin de chaque étape, un signal sonore retentit.

6.7 Gril et cuisson combinée

- Appuyez sur  pour sélectionner la fonction souhaitée.
- Tournez la manette de réglage pour sélectionner la durée.
- Appuyez sur  pour confirmer et allumer le micro-ondes.
Vous pouvez modifier le réglage de la puissance ou la durée pendant que les modes de cuisson Gril ou Combi sont activés.

7. PROGRAMMES AUTOMATIQUES





AVERTISSEMENT!

Reportez-vous aux chapitres concernant la sécurité.

7.1 Cuisson automatique

Utilisez cette fonction pour cuire facilement vos aliments préférés. Le micro-ondes sélectionne automatiquement les meilleurs réglages.

- Tournez la manette de réglage vers la droite pour sélectionner le menu souhaité.
- Appuyez sur  pour confirmer.
- Tournez la manette de réglage pour sélectionner le poids du menu.
- Appuyez sur  pour confirmer et allumer le micro-ondes.

Menu	Quantité
A - 1	200 g
Pizza	400 g
A - 2	250 g
Viande	350 g
	450 g
A - 3	200 g
Légumes	300 g
	400 g

Menu	Quantité
A - 4 Gratin de pâtes	50 g (ajoutez 450 ml d'eau) 100 g (ajoutez 800 ml d'eau)
A - 5 Pomme(s) de terre	200 g 400 g 600 g
A - 6 Poisson	250 g 350 g 450 g
A - 7 Boissons	1 tasse (120 ml) 2 tasses (240 ml) 3 tasses (360 ml)
A - 8 Pop-corn	50 g 100 g

8. UTILISATION DES ACCESSOIRES

AVERTISSEMENT!

Reportez-vous aux chapitres concernant la sécurité.

8.1 Installation de l'ensemble du plateau tournant

ATTENTION!

Ne cuisez pas les aliments sans l'ensemble du plateau tournant. N'utilisez que l'ensemble du plateau tournant fourni avec le micro-ondes.



Ne cuisez jamais les aliments directement sur le plateau de cuisson en verre.

1. Placez le support à roulettes autour de l'axe du plateau tournant.
2. Posez le plateau de cuisson en verre sur le support à roulettes

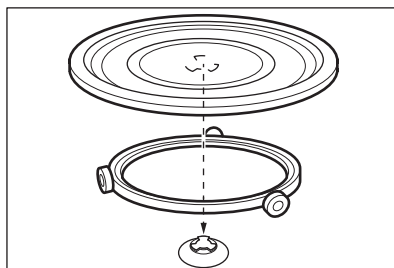

8.2 Installation de la grille

Placez la grille sur le plateau tournant.

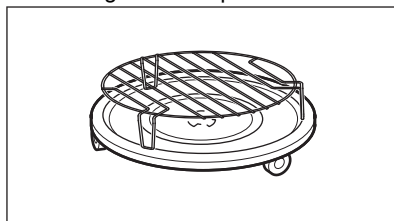



9. FONCTIONS SUPPLÉMENTAIRES

9.1 Sécurité enfants

La fonction Sécurité enfants permet d'éviter une utilisation involontaire du micro-ondes.



Maintenez la touche  enfoncée pendant 3 secondes.
Un signal sonore retentit.

Lorsque la Sécurité enfants est activée,  s'affiche.
Pour désactiver la Sécurité enfants, maintenez la touche  enfoncée pendant 3 secondes.

9.2 Minuteur

Vous pouvez le régler jusqu'à 95 minutes maximum.

1. Appuyez sur .

2. Tournez la manette de réglage pour sélectionner la durée.
3. Appuyez sur  pour confirmer. Le minuteur continue de fonctionner lorsque vous ouvrez la porte ou mettez le micro-ondes en pause. Appuyez sur la touche  pour annuler. Lorsque la durée programmée s'est écoulée, un signal sonore retentit.

10. CONSEILS

AVERTISSEMENT!

Reportez-vous aux chapitres concernant la sécurité.

10.1 Conseils pour le micro-ondes

Problème	Solution
Vous ne trouvez pas les détails pour la quantité de nourriture préparée.	Recherchez un aliment similaire. Diminuez ou rallongez le temps de cuisson selon la règle suivante : double quantité = presque le double de temps, moitié de la quantité = moitié du temps
La nourriture a trop séché.	Réduisez le temps de cuisson ou sélectionnez une puissance de micro-ondes plus basse.
La nourriture n'est pas décongelée, chaude ou cuite à la fin du temps défini.	Rallongez le temps de cuisson ou sélectionnez une puissance plus élevée. Veuillez noter que les plats de grande taille ont besoin de plus de temps.
Une fois la durée de cuisson écoulée, les aliments sont trop cuits sur les bords mais ne sont pas prêts au centre.	La prochaine fois, diminuez la puissance et allongez le temps. Remuez les liquides à la moitié du temps, par exemple la soupe.

Pour de meilleurs résultats, cuisez le riz dans un récipient plat et large.

10.2 Dégivrer

Décongelez toujours les rôtis avec le côté gras vers le bas.

Ne couvrez pas la viande pour la décongeler car elle risquerait de cuire.

Décongelez toujours la volaille entière poitrine vers le bas.

10.3 Faites cuire

Sortez toujours la viande et la volaille froides du réfrigérateur au moins 30 minutes avant de les cuire.

Après la cuisson, laissez reposer la viande, la volaille ou les légumes en les couvrant.

Huilez ou beurrez légèrement le poisson.

Tous les légumes doivent être cuits à pleine puissance de micro-ondes.

Pour cuire des légumes, ajoutez 30 à 45 ml d'eau froide par tranche de 250 g.

Coupez les légumes frais en morceaux de même taille avant de les cuire. Faites chauffer tous les légumes en couvrant le récipient.

10.4 Réchauffage

Lorsque vous réchauffez des plats cuisinés emballés, suivez toujours les instructions figurant sur l'emballage.

10.5 Gril

Pour griller des aliments peu épais au centre de la grille.

Retournez les aliments à la moitié du temps programmé et continuez à les faire griller.

10.6 Cuisson combinée

Utilisez la Cuisson combinée pour préserver le croquant de certains aliments.

À la moitié du temps de cuisson, retournez les aliments puis poursuivez la cuisson.

Chaque mode associe les fonctions micro-ondes et gril à différents moments et à des niveaux de puissance différents.

11. ENTRETIEN ET NETTOYAGE

AVERTISSEMENT!

Reportez-vous aux chapitres concernant la sécurité.

11.1 Remarques et conseils de nettoyage

- Nettoyez la façade de l'appareil à l'aide d'une éponge humide additionnée d'eau savonneuse tiède.
- Utilisez un produit courant pour nettoyer les surfaces en métal.
- Nettoyez l'intérieur de l'appareil après chaque utilisation. La saleté ne brûle pas et peut être retirée facilement.

- En cas de salissures importantes, nettoyez à l'aide de produits de nettoyage spécifiques.
- Nettoyez régulièrement tous les accessoires et laissez-les sécher. Utilisez un chiffon doux additionné d'eau chaude savonneuse.
- Pour ramollir les résidus alimentaires secs, faites bouillir un verre d'eau à pleine puissance de micro-ondes pendant 2 ou 3 minutes.
- Pour éliminer les odeurs, versez 2 cuillères à café de jus de citron dans un verre d'eau, puis faites bouillir ce mélange à pleine puissance de micro-ondes pendant 5 minutes.



12. DÉPANNAGE

AVERTISSEMENT!

Reportez-vous aux chapitres concernant la sécurité.

12.1 En cas d'anomalie de fonctionnement

Problème	Cause probable	Solution
L'appareil ne fonctionne pas du tout.	L'appareil est éteint.	Allumez l'appareil.
L'appareil ne fonctionne pas du tout.	L'appareil n'est pas branché.	Branchez l'appareil.

Problème	Cause probable	Solution
L'appareil ne fonctionne pas du tout.	Le fusible dans la boîte à fusibles a grillé.	Vérifiez le fusible. Si le fusible disjoncte de manière répétée, faites appel à un électricien qualifié.
L'appareil ne fonctionne pas du tout.	La porte n'est pas fermée correctement.	Assurez-vous que rien ne bloque la porte.
L'éclairage ne fonctionne pas.	L'éclairage est défectueux.	L'ampoule doit être remplacée.
L'affichage indique  .	La Sécurité enfants est activée.	Désactivez la sécurité enfants. Appuyez sur  pendant 3 secondes.
Des étincelles jaillissent dans la cavité.	Vous avez placé des plats en métal ou ayant des éléments en métal dans l'appareil.	Retirez le plat de l'appareil.
Des étincelles jaillissent dans la cavité.	Des brochettes en métal ou du papier d'aluminium touchent les parois intérieures.	Assurez-vous que les brochettes et le papier d'aluminium ne touchent pas les parois intérieures.
L'ensemble du plateau tournant émet un grincement.	Il y a un objet ou de la salissure sous le plateau de cuisson en verre.	Nettoyez le dessous du plateau de cuisson en verre.
L'appareil s'arrête de fonctionner sans raison apparente.	Une anomalie de fonctionnement s'est produite.	Si cette situation se reproduit, contactez le service après-vente agréé.

12.2 Données de maintenance

Si vous ne trouvez pas de solution au problème, veuillez contacter votre revendeur ou un service après-vente agréé.

Les informations nécessaires au service après-vente figurent sur la plaque

signalétique. La plaque signalétique est apposée sur l'appareil. Ne retirez pas la plaque signalétique de l'appareil.

Nous vous recommandons de noter ces informations ici :

Modèle (MOD.)

Référence du produit (PNC)

Numéro de série (S.N.)

13. EN MATIÈRE DE PROTECTION DE L'ENVIRONNEMENT

Recyclez les matériaux portant le symbole . Déposez les emballages dans les conteneurs prévus à cet effet. Contribuez à la protection de l'environnement et à votre

sécurité, recyclez vos produits électriques et électroniques. Ne jetez pas les appareils portant le symbole  avec les ordures ménagères. Emmenez un tel produit dans

votre centre local de recyclage ou contactez vos services municipaux.

FR Concerne la France uniquement :



FR

Cet appareil, ses accessoires et cordons se recyclent

REPRISE
À LA LIVRAISON



OU

À DÉPOSER
EN MAGASIN



OU

À DÉPOSER
EN DÉCHÈTERIE



Points de collecte sur www.quefairedemesdechets.fr
Privilégiez la réparation ou le don de votre appareil !



FR



FÜR PERFEKTE ERGEBNISSE

Danke, dass Sie sich für dieses AEG Produkt entschieden haben. Wir haben es geschaffen, damit Sie viele Jahre von seiner ausgezeichneten Leistung und den innovativen Technologien, die Ihnen das Leben erleichtern, profitieren können. Es ist mit Funktionen ausgestattet, die in gewöhnlichen Geräten nicht vorhanden sind. Bitte nehmen Sie sich ein paar Minuten Zeit, um das Beste aus ihm herauszuholen.

Besuchen Sie uns auf unserer Website, um:



Anwendungshinweise, Prospekte, Informationen zu Fehlerbehebung, Service und Reparatur zu erhalten:

www.aeg.com/support



Registrieren Sie Ihr Produkt, um einen erstklassigen Service zu erhalten:

www.registreaeg.com



Um Zubehör, Verbrauchsmaterial und Original-Ersatzteile für Ihr Gerät zu kaufen:

www.aeg.com/shop

KUNDENDIENST UND SERVICE

Verwenden Sie immer Original-Ersatzteile.

Halten Sie folgende Angaben bereit, wenn Sie sich an einen autorisierten Kundendienst wenden: Modell, PNC, Seriennummer.

Die Daten finden Sie auf dem Typenschild.

 Warnungs-/Sicherheitshinweise

 Allgemeine Informationen und Empfehlungen

 Informationen zum Umweltschutz

Änderungen vorbehalten.

INHALTSVERZEICHNIS

1. SICHERHEITSHINWEISE.....	125
2. SICHERHEITSANWEISUNGEN.....	128
3. MONTAGE.....	129
4. GERÄTEBESCHREIBUNG.....	132
5. VOR DER ERSTEN INBETRIEBNAHME.....	133
6. TÄGLICHER GEBRAUCH.....	134
7. AUTOMATIKPROGRAMME.....	137
8. VERWENDUNG DES ZUBEHÖRS.....	138
9. ZUSATZFUNKTIONEN.....	139
10. TIPPS UND HINWEISE.....	139
11. REINIGUNG UND PFLEGE.....	140
12. FEHLERSUCHE.....	141
13. INFORMATIONEN ZUR ENTSORGUNG.....	142

1. ⚠ SICHERHEITSHINWEISE

Lesen Sie vor der Montage und dem Gebrauch des Geräts zuerst die Bedienungsanleitung. Bei Verletzungen oder Schäden infolge nicht ordnungsgemäßer Montage oder Verwendung übernimmt der Hersteller keine Haftung. Bewahren Sie die Anleitung zum Nachschlagen an einem sicheren und zugänglichen Ort auf.

1.1 Sicherheit von Kindern und schutzbedürftigen Personen

⚠ WARNUNG!

Erstickungs- und Verletzungsgefahr sowie Gefahr einer dauerhaften Behinderung.

- Das Gerät kann von Kindern ab 8 Jahren und Personen mit eingeschränkten physischen, sensorischen oder geistigen Fähigkeiten oder mit mangelnder Erfahrung/mangelndem Wissen benutzt werden, wenn sie durch eine für ihre Sicherheit zuständige Person beaufsichtigt werden oder von dieser Person Anweisungen erhalten haben, wie das Gerät sicher zu bedienen ist und welche Gefahren bei nicht ordnungsgemäßer Bedienung bestehen. Kinder unter 8 Jahren und Personen mit schweren Behinderungen oder Mehrfachbehinderung sollten vom Gerät ferngehalten werden, wenn sie nicht ständig beaufsichtigt werden.
- Kinder sollten beaufsichtigt werden, um sicherzustellen, dass sie nicht mit dem Gerät spielen.
- Halten Sie sämtliches Verpackungsmaterial von Kindern fern und entsorgen Sie es ordnungsgemäß.
- **WARNUNG:** Das Gerät und die zugänglichen Geräteteile werden während des Betriebs heiß. Halten Sie Kinder und Haustiere von dem Gerät fern, wenn es in Betrieb oder in der Abkühlphase ist.
- Falls Ihr Gerät mit einer Kindersicherung ausgestattet ist, empfehlen wir, diese einzuschalten.

- Kinder dürfen keine Reinigung und Wartung des Geräts ohne Beaufsichtigung durchführen.

1.2 Allgemeine Sicherheit

- Dieses Gerät ist nur zum Kochen bestimmt.
- Dieses Gerät ist für den Hausgebrauch in einem Einfamilienhaus in Innenräumen bestimmt.
- Dieses Gerät darf in Büros, Hotelzimmern, Gästezimmern in Pensionen, Bauernhöfen und anderen ähnlichen Unterkünften verwendet werden, wenn diese Nutzung das (durchschnittliche) Nutzungsniveau im Haushalt nicht überschreitet.
- **WARNUNG:** Das Gerät und die zugänglichen Geräteteile werden während des Betriebs heiß. Seien Sie vorsichtig und berühren Sie niemals die Heizelemente.
- Verwenden Sie stets Topfhandschuhe, um Zubehör oder Geschirr herauszunehmen oder zu verstauen.
- Reinigen Sie das Gerät nicht mit einem Dampfstrahlreiniger.
- Schalten Sie das Gerät immer aus und ziehen Sie den Netzstecker aus der Steckdose, bevor Reinigungsarbeiten durchgeführt werden.
- Wenn das Netzkabel beschädigt ist, muss es vom Hersteller, seinem autorisierten Kundenservice oder einer gleichermaßen qualifizierten Person ausgetauscht werden, um Gefahren durch elektrischen Strom zu vermeiden.
- Bedienen Sie das Gerät keinesfalls über eine externe Zeitschaltuhr oder ein separates Fernbedienungssystem.
- **WARNUNG:** Nur eine qualifizierte Fachkraft darf Wartungs- oder Reparaturarbeiten ausführen, die die Entfernung einer Abdeckung beinhalten, die Schutz vor der Mikrowellenenergie bietet.
- **WARNUNG:** Erhitzen Sie keine Flüssigkeiten und andere Lebensmittel in geschlossenen Behältern. Sie können explodieren.

- **WARNUNG:** Wenn die Tür oder Türdichtungen beschädigt sind, darf das Gerät erst wieder in Betrieb genommen werden, wenn es von einer Fachkraft repariert wurde.
- Verwenden Sie beim Garen in der Mikrowelle keine Metallbehälter für Speisen und Getränke. Diese Vorgabe gilt nicht, wenn der Hersteller Angaben zur Größe und Form der Metallbehälter, die geeignet für das Garen in der Mikrowelle sind, zur Verfügung gestellt hat.
- Verwenden Sie nur mikrowellengeeignetes Kochgeschirr.
- Wenn Sie Lebensmittel in Behältern aus Kunststoff oder Papier erwärmen, behalten Sie das Gerät im Auge, da die Möglichkeit einer Entflammung besteht.
- Das Gerät ist zum Erhitzen von Speisen und Getränken bestimmt. Das Trocknen von Lebensmitteln oder Kleidungsstücken und das Erhitzen von Wärmekissen, Hausschuhen, Schwämmen, feuchten Tüchern und Ähnlichem kann zu Verletzungen, Entflammungen oder Bränden führen.
- Wenn Rauch austritt, schalten Sie das Gerät aus oder ziehen Sie den Netzstecker aus der Steckdose und halten Sie die Tür geschlossen, um Flammen zu ersticken.
- Das Erhitzen von Getränken in der Mikrowelle kann zu einem verzögerten Überkochen führen. Seien Sie beim Umgang mit dem Behälter vorsichtig.
- Der Inhalt von Saugflaschen und Gläsern mit Babynahrung muss vor dem Verzehr umgerührt oder geschüttelt und die Temperatur geprüft werden, um Verbrennungen zu vermeiden.
- Eier mit Schale und ganze, hart gekochte Eier dürfen nicht im Gerät erhitzt werden, da sie explodieren können, auch nachdem die Erhitzung in der Mikrowelle beendet ist.
- Das Gerät muss regelmäßig gereinigt und alle Speisereste entfernt werden.
- Wird das Gerät nicht in einem sauberen Zustand gehalten, kann dies zu einer Verschlechterung der Oberfläche führen, die sich negativ auf die Lebensdauer des Geräts auswirkt

und möglicherweise zu einer gefährlichen Situation führen kann.

- Die Temperatur der zugänglichen Oberflächen kann hoch sein, wenn das Gerät in Betrieb ist.
- Der Mikrowellenherd darf nicht in einen Schrank gestellt werden, es sei denn, er wurde in einem Schrank getestet.
- Die Rückseite der Geräte muss gegen eine Wand zeigen.
- Benutzen Sie zum Reinigen der Glastür keine scharfen Scheuermittel oder Metallschwämmchen; sie könnten die Glasfläche verkratzen und zum Zersplittern der Scheibe führen.
- Schalten Sie das Gerät nicht ein, wenn es leer ist. Metallteile im Garraum können einen Lichtbogen erzeugen.
- Achten Sie auf die Mindestabmessungen des Schanks (falls zutreffend). Siehe Kapitel „Montage“.
- Das Gerät muss mit geöffneter dekorativer Tür betrieben werden (falls zutreffend).

2. SICHERHEITSANWEISUNGEN

2.1 Montage

WARNUNG!

Die Montage des Geräts darf nur von einer qualifizierten Fachkraft durchgeführt werden.

- Entfernen Sie das gesamte Verpackungsmaterial.
- Montieren Sie ein beschädigtes Gerät nicht und benutzen Sie es nicht.
- Halten Sie sich an die mitgelieferte Montageanleitung.
- Seien Sie beim Umsetzen des Gerätes vorsichtig, da es sehr schwer ist. Tragen Sie stets Sicherheitshandschuhe und festes Schuhwerk.
- Ziehen Sie das Gerät nicht am Griff.
- Die Mindestabstände zu anderen Geräten und Küchenmöbeln sind einzuhalten.
- Montieren Sie das Gerät an einem sicheren und geeigneten Ort, der den Montageanforderungen entspricht.

- Die Seiten des Geräts dürfen nur an Geräte oder Einheiten in gleicher Höhe angrenzen.

2.2 Elektrischer Anschluss

WARNUNG!

Brand- und Stromschlaggefahr.

- Alle elektrischen Anschlüsse sind von einem geprüften Elektriker vorzunehmen.
- Das Gerät muss geerdet sein.
- Stellen Sie sicher, dass die Daten auf dem Typenschild mit den elektrischen Nennwerten der Netzspannung übereinstimmen.
- Wird das Gerät über ein Verlängerungskabel an der Steckdose angeschlossen, stellen Sie sicher, dass das Kabel geerdet ist.
- Achten Sie darauf, Netzstecker und Netzkabel nicht zu beschädigen. Wenden Sie sich zum Austausch des beschädigten

Netzkabels an den Kundendienst oder einen Elektriker.

- Ziehen Sie nicht am Netzkabel, wenn Sie das Gerät von der Stromversorgung trennen möchten. Ziehen Sie stets am Netzstecker.

2.3 Gebrauch

WARNUNG!

Verletzungs-, Verbrennungs-, Stromschlag- oder Explosionsgefahr.

- Nehmen Sie keine technischen Änderungen am Gerät vor.
- Lassen Sie das Gerät während des Betriebs nicht unbeaufsichtigt.
- Üben Sie keinen Druck auf die offene Tür aus.
- Die Lüftungsöffnungen dürfen nicht abgedeckt werden.
- Verwenden Sie das Gerät nicht als Arbeitsfläche und den Garraum nicht zur Aufbewahrung.

2.4 Reinigung und Pflege

WARNUNG!

Verletzungs-, Brandgefahr sowie Risiko von Schäden am Gerät.

- Schalten Sie das Gerät immer aus und ziehen Sie den Netzstecker aus der Steckdose, bevor Reinigungsarbeiten durchgeführt werden.
- Reinigen Sie das Gerät regelmäßig, um eine Verschlechterung des Oberflächenmaterials zu verhindern.
- Es dürfen sich keine Lebensmittelspritzer oder Reste von Reinigungsmitteln auf den Türdichtflächen befinden.
- Fett- und Lebensmittelrückstände im Gerät können einen Brand und

Funkenschlag verursachen, wenn die Mikrowellenfunktion genutzt wird.

- Reinigen Sie das Geräts mit einem weichen, feuchten Tuch. Verwenden Sie ausschließlich Neutralreiniger. Benutzen Sie keine Scheuermittel, scheuernde Reinigungsschwämmchen, Lösungsmittel oder Metallgegenstände.
- Falls Sie ein Backofenspray verwenden, befolgen Sie bitte unbedingt die Anweisungen auf der Verpackung.

2.5 Wartung

- Wenden Sie sich zur Reparatur des Geräts an den autorisierten Kundendienst. Dabei dürfen ausschließlich Originalersatzteile verwendet werden.
- Dieses Produkt enthält eine Lichtquelle der Energieeffizienzklasse G.
- Bezüglich der Lampe(n) in diesem Gerät und separat verkaufter Ersatzlampen: Diese Lampen müssen extremen physikalischen Bedingungen in Haushaltsgeräten standhalten, wie z.B. Temperatur, Vibration, Feuchtigkeit, oder sollen Informationen über den Betriebszustand des Gerätes anzeigen. Sie sind nicht für den Einsatz in anderen Geräten vorgesehen und nicht für die Raumbelichtung geeignet.

2.6 Entsorgung

WARNUNG!

Verletzungs- und Erstickungsgefahr.

- Trennen Sie das Gerät von der Stromversorgung.
- Schneiden Sie das Netzkabel in der Nähe des Geräts ab, und entsorgen Sie es.

3. MONTAGE

WARNUNG!

Siehe Kapitel Sicherheitshinweise.

3.1 Elektrischer Anschluss

⚠️ WARNUNG!

Der elektrische Anschluss muss von einer qualifizierten Fachkraft vorgenommen werden.



Der Hersteller haftet nicht für Schäden, die aufgrund der Nichtbeachtung der Sicherheitsvorkehrungen des Kapitels „Sicherheitshinweise“ entstehen.

Die Mikrowelle wird mit einem Netzkabel mit Netzstecker geliefert.

Das Kabel besitzt einen Erdungsleiter mit einem Erdungsstecker. Der Stecker muss in eine ordnungsgemäß montierte und geerdete Steckdose gesteckt werden. Im Falle eines elektrischen Kurzschlusses reduziert die Erdung die Stromschlaggefahr.

3.2 Montage - Vorbereitung

Um die Mikrowelle in ein Küchenmöbel mit den unten angegebenen Abmessungen einzusetzen, entfernen Sie die 4 Schrauben und die Halterung am Boden des Geräts.

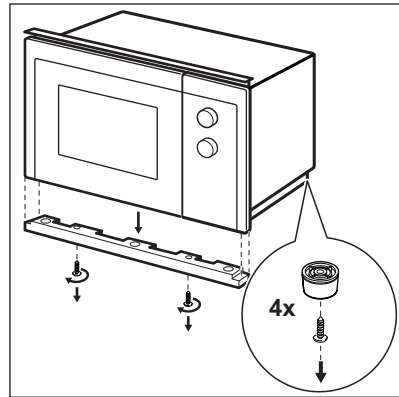
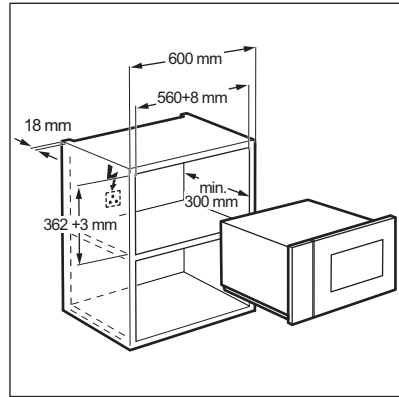

Befolgen Sie folgende Schritte, beginnend bei Nummer 1.

Um die Mikrowelle in ein Küchenmöbel mit den unten angegebenen Abmessungen einzusetzen, sind keine Änderungen erforderlich.

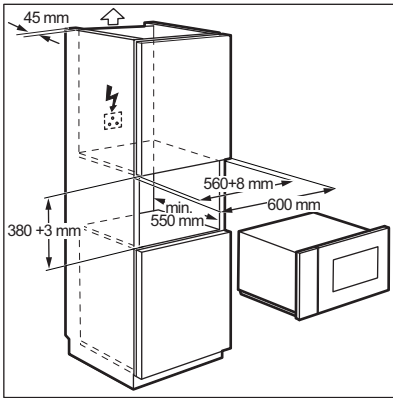

3.3 Montage

1. Das elektrische Kabel darf auf keinen Fall eingeklemmt werden.

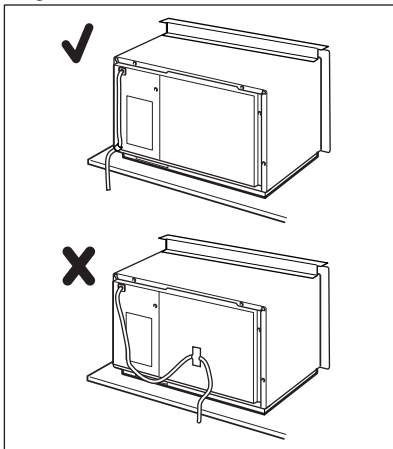

2. Stellen Sie die Mikrowelle in den Küchenschrank.

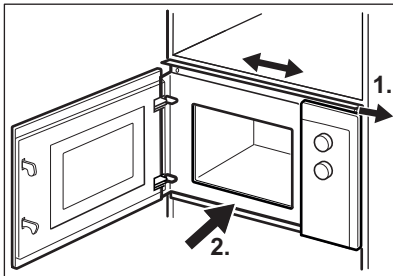

3. Befestigen Sie die obere Halterung mit 2 Schrauben.

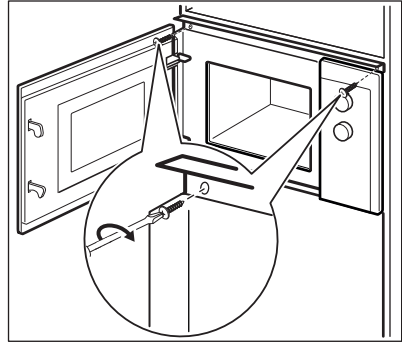

4. Halten Sie den Mindestabstand zwischen der Mikrowelle und dem benachbarten Küchenmöbel ein.

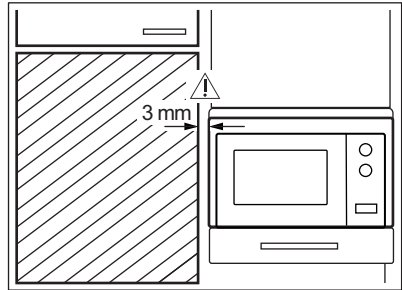

4. GERÄTEBESCHREIBUNG

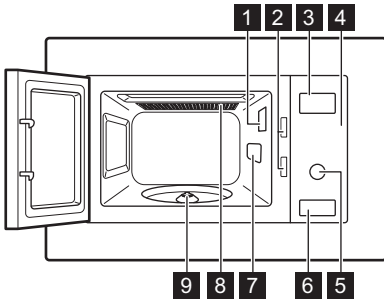

4.1 Gesamtansicht





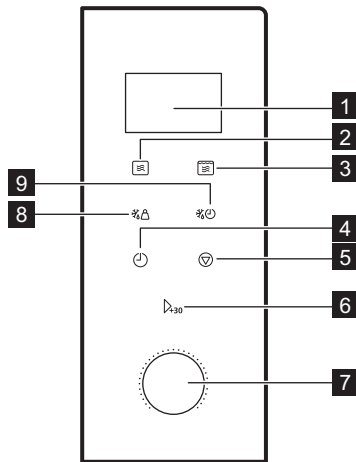



- 1** Lampe
- 2** Sicherheitsverriegelungssystem
- 3** Display
- 4** Bedienfeld
- 5** Einstellknopf
- 6** Türtaste
- 7** Wellenleiterabdeckung
- 8** Grillelement
- 9** Drehspindel

4.2 Bedienfeld



Anzeigeelement	Funktionsbeschreibung
1 Display	Anzeige der Einstellungen und der aktuellen Uhrzeit.
2 	Einstellen der Mikrowellenfunktion.
3 	Einstellen des Grills oder der Kombi-Garfunktion.

Anzeigeelement	Funktionsbeschreibung
4 	Einstellen der Uhr und des Timers.
5 	Ausschalten der Mikrowelle oder Löschen der Gareinstellungen.
6 	Einschalten des Geräts oder Verlängerung der Gardauer um 30 Sekunden bei voller Leistung.
7  Einstellknopf	Einstellen der Gardauer, des Gewichts oder der Funktion.
8 	Auftauen von Speisen nach Gewicht.
9 	Auftauen von Speisen nach Zeit.

4.3 Zubehör

Drehteller-Set



Verwenden Sie beim Zubereiten von Speisen in der Mikrowelle stets das Drehteller-Set.

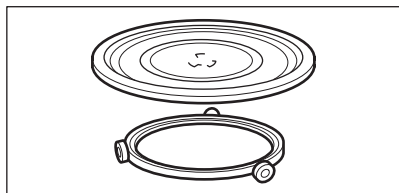

Glasteller und Rollenführung

Grillrost

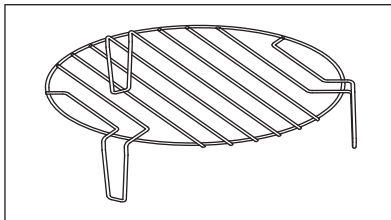

Verwendung:

- Grillen
- Kombi-Garen

5. VOR DER ERSTEN INBETRIEBNAHME

WARNUNG!

Siehe Kapitel Sicherheitshinweise.

5.1 Erste Reinigung

VORSICHT!

Siehe Kapitel „Reinigung und Pflege“.

- Entfernen Sie alle Teile und Verpackungsmaterialien aus der Mikrowelle.

- Reinigen Sie das Gerät vor dem ersten Gebrauch.

5.2 Einstellen der Uhrzeit

Um die Mikrowelle bedienen zu können, müssen Sie die Uhrzeit einstellen.

Nach dem elektrischen Anschluss des Geräts oder nach einem Stromausfall zeigt das Display 0:00 an und es ertönt ein akustisches Signal.



Sie können die Uhrzeit im 24-Stunden-Format einstellen.

1. Drücken Sie zweimal.
2. Drehen Sie den Einstellknopf, um die Stunden einzustellen.
3. Mit bestätigen.
4. Drehen Sie den Einstellknopf, um die Minuten einzustellen.
5. Mit bestätigen.

6. TÄGLICHER GEBRAUCH



WARNUNG!

Siehe Kapitel Sicherheitshinweise.

6.1 Allgemeine Informationen zum Gebrauch des Gerätes

- Lassen Sie die fertige Speise nach dem Ausschalten des Geräts einige Minuten stehen.
- Vor der Zubereitung Aluminiumverpackungen, Metallbehälter usw. von den Lebensmitteln entfernen.

Garen

- Lebensmittel nach Möglichkeit mit einem mikrowellengeeigneten Material abdecken. Lebensmittel nur dann ohne Abdeckung garen, wenn eine Kruste gewünscht ist
- Übergaren Sie die Speisen nicht, indem Sie die Leistung zu hoch und die Zeit zu lang einstellen. Die Lebensmittel können austrocknen, verbrennen oder an manchen Stellen Feuer fangen.
- Das Gerät eignet sich nicht zum Kochen von Eiern in der Schale oder zum Zubereiten von Schnecken im Schneckenhaus, da diese platzen können. Beim Zubereiten von Spiegeleiern zuerst den Dotter anstechen.
- Stechen Sie Lebensmittel mit „Haut“ oder „Schale“, wie Kartoffeln, Tomaten, Würstchen oder ähnliches, vor dem Garen

mit einer Gabel mehrfach an, damit sie nicht platzen.

- Die Garzeit bei kalten oder tiefgekühlten Lebensmitteln verlängern.
- Gerichte mit einer Soße müssen von Zeit zu Zeit umgerührt werden.
- Feste Gemüsesorten wie Karotten, Erbsen oder Blumenkohl müssen in Wasser gegart werden.
- Wenden Sie Lebensmittel in größeren Stücken nach der Hälfte der Garzeit.
- Gemüse nach Möglichkeit in gleich große Stücke schneiden.
- Flaches, breites Kochgeschirr verwenden.
- Verwenden Sie kein Kochgeschirr aus Porzellan, Keramik oder Steingut mit unglasierten Böden oder kleinen Löchern, zum Beispiel an Griffen. Durch in diese Löcher eingedrungene Feuchtigkeit kann das Kochgeschirr beim Erhitzen Risse bekommen.
- Der Gestell ist wichtiger Bestandteil der Mikrowelle. Stellen Sie Lebensmittel oder Flüssigkeiten darauf.

Auftauen von Fleisch, Geflügel, Fisch

- Gefrorene, ungeöffnete Lebensmittel auf einem kleinen, umgedrehten Teller so in einen Behälter legen, dass die Auftauflüssigkeit vom Behälter aufgefangen wird.
- Drehen Sie das Lebensmittel nach der halben Auftauzeit um. Bereits angetaute Stücke nach Möglichkeit teilen und herausnehmen.

Auftauen von Butter, Tortenstücken, Quark

- Nicht vollständig im Gerät auftauen, sondern bei Zimmertemperatur auftauen lassen. So erzielen Sie ein gleichmäßigeres Ergebnis. Vor dem Auftauen alle Metall- oder Aluminiumverpackungen entfernen.

Auftauen von Obst, Gemüse

- Sollen Obst und Gemüse nicht gekocht werden, nicht vollständig im Gerät auftauen. Bei Zimmertemperatur auftauen lassen.

- Durch Einstellen einer höheren Mikrowellenleistung kann Obst und Gemüse ohne vorheriges Auftauen gegart werden.

Fertiggerichte

- Sie können Fertiggerichte im Gerät nur zubereiten, wenn ihre Verpackung mikrowellengeeignet ist.
- Befolgen Sie die Herstelleranweisungen auf der Verpackung (z.B. Metalldeckel entfernen und Kunststoffolie einstechen).

Geeignetes Kochgeschirr und Materialien

Kochgeschirr/Material	Mikrowelle			Grillen
	Auftauen	Erwärmen	Garen	
Ofenfestes Glas und Porzellan ohne Metallteile, z. B. Pyrex, feuerfestes Glas	✓	✓	✓	✓
Nicht feuerfestes Glas und Porzellan ¹⁾	✓	X	X	X
Glas und Glaskeramik aus feuerfestem/frostbeständigem Material (z. B. Arcoflam), Grillrost	✓	✓	✓	✓
Keramik ²⁾ , Steingut ²⁾ .	✓	✓	✓	X
Hitzebeständiger Kunststoff bis 200 °C ³⁾	✓	✓	✓	X
Pappe, Papier	✓	X	X	X
Frischhaltefolie	✓	X	X	X
Bratfolie mit mikrowellen-geeignetem Verschluss ³⁾	✓	✓	✓	X
Bratgeschirr aus Metall, z. B. Emaille, Gusseisen	X	X	X	✓
Backformen, schwarz lackiert oder silikonbeschichtet ³⁾	X	X	X	✓
Backblech	X	X	X	✓
Bräunungsgeschirr, z. B. Crisp- oder Crunchplatte	X	✓	✓	X
Fertiggerichte in Verpackungen ³⁾	✓	✓	✓	✓

1) Ohne Beschichtung/Verzierung aus Silber, Gold, Platin oder Metall

2) Ohne Quarz- oder Metallteile oder metallhaltiger Glasur

3) Beachten Sie die Herstellerhinweise zu den Höchsttemperaturen.



✓ Geeignet

X nicht geeignet

6.2 Ein- und Ausschalten der Mikrowelle

VORSICHT!

Nehmen Sie die Mikrowelle nicht in Betrieb, wenn sich keine Speisen in ihr befinden.

1. Drücken Sie  einmal.
2. Stellen Sie durch wiederholtes Drücken von  oder durch Drehen des Einstellknopfes die gewünschte Funktion ein.
3. Mit Δ_{+30} bestätigen.
4. Drehen Sie den Einstellknopf, um die Zeit einzustellen.

5. Drücken Sie Δ_{+30} , um Ihre Auswahl zu bestätigen und die Mikrowelle einzuschalten.
6. Warten Sie, bis die Mikrowelle nach Ablauf der eingestellten Zeit automatisch ausgeschaltet wird. Ein akustisches Signal ertönt.

Vorzeitiges Ausschalten der Mikrowelle:

- Drücken Sie .
- Öffnen Sie die Tür. Die Mikrowelle wird automatisch ausgeschaltet. Schließen Sie die Tür und drücken Sie Δ_{+30} zum Weitergaren. Verwenden Sie diese Option, um den Garfortschritt der Speise zu überprüfen.

6.3 Tabelle der Leistungsstufen

Drücken Sie 	Leistungsstufe	Ungefährer Prozentwert der Leistung
1-mal	P100	100 %
2-mal	P 80	80 %
3-mal	P 50	50 %
4-mal	P 30	30 %
5-mal	P 10	10 %

Grillen und Garen im Kombi-Modus

Drücken Sie 	Leistungsstufe	Funktionsmodus
Grill		
1-mal	G	Großflächengrill
Kombi-Garen		
2-mal	C – 1	55 % Mikrowelle, 45 % Grill
3-mal	C – 2	36 % Mikrowelle, 64 % Grill

6.4 Schnellstart





Die maximale Gardauer beträgt 95 Minuten.

Drücken Sie Δ_{+30} , um die Mikrowelle für einen 30 Sekunden langen Betrieb bei voller Leistung einzuschalten.

Mit jedem weiteren Tastendruck wird die Gardauer um 30 Sekunden erhöht. Drehen Sie den Einstellknopf im Standby-Modus gegen den Uhrzeigersinn, um die Gardauer einzustellen, und drücken Sie anschließend Δ_{+30} , um die Mikrowelle bei voller Leistung zu starten.

6.5 Auftauen

Sie können zwischen zwei Auftaumodi wählen:

- Auftauen nach Gewicht 
- Auftauen nach Zeit 





Auftauen nach Gewicht sollte nicht für tiefgekühlte Fertiggerichte oder für Lebensmittel verwendet werden, die vor mehr als 20 Minuten aus dem Gefrierfach genommen wurden.



Für das Auftauen nach Gewicht müssen die Lebensmittel mehr als 100 g und weniger als 2000 g wiegen.



Lebensmittel, die weniger als 200 g wiegen, müssen zum Auftauen am Rand des Drehtellers platziert werden.





1. Drücken Sie  für das Auftauen nach Gewicht oder  für das Auftauen nach Zeit.
2. Drehen Sie den Einstellknopf, um das Gewicht oder die Zeit einzustellen. Beim Auftauen nach Gewicht wird die Zeit automatisch eingestellt.
3. Drücken Sie , um Ihre Auswahl zu bestätigen und die Mikrowelle einzuschalten.

6.6 Mehrstufiges Garen





Wenn das Lebensmittel zuerst aufgetaut werden soll, stellen Sie den Auftaumodus ein.

Die Zubereitung von Speisen kann in maximal 2 Stufen erfolgen.

1. Drücken Sie  für das Auftauen nach Gewicht oder  für das Auftauen nach Zeit.
2. Drehen Sie den Einstellknopf, um die Auftauzeit bzw. das Gewicht einzustellen.
3. Mit  bestätigen.
4. Drücken Sie  wiederholt, um die Leistungsstufe zu wählen.
5. Drehen Sie den Einstellknopf, um die Zeit einzustellen.
6. Drücken Sie , um Ihre Auswahl zu bestätigen und die Mikrowelle einzuschalten. Am Ende jeder Stufe wird ein akustisches Signal ausgegeben.

6.7 Grillen und Garen im Kombi-Modus

1. Drücken Sie , um die gewünschte Funktion einzuschalten.
2. Drehen Sie den Einstellknopf, um die Zeit einzustellen.
3. Drücken Sie , um Ihre Auswahl zu bestätigen und die Mikrowelle einzuschalten. Während des Grill- oder Kombi-Modus können Sie die Leistungsstufe oder Zeit ändern.

7. AUTOMATIKPROGRAMME



WARNUNG!

Siehe Kapitel Sicherheitshinweise.

7.1 Auto-Kochen

Benutzen Sie diese Funktion zum einfachen Garen Ihrer Lieblings Speisen. Die Mikrowelle

wählt automatisch die optimalen Einstellungen.

1. Drehen Sie den Einstellknopf im Uhrzeigersinn, um das gewünschte Menü einzustellen.
2. Mit Δ_{+30} bestätigen.

3. Drehen Sie den Einstellknopf, um das Gewicht einzustellen.
4. Drücken Sie Δ_{+30} , um Ihre Auswahl zu bestätigen und die Mikrowelle einzuschalten.

Menü	Menge
A - 1 Pizza	200 g 400 g
A - 2 Fleisch	250 g 350 g 450 g
A - 3 Gemüse	200 g 300 g 400 g
A - 4 Nudeln	50 g (450 ml Wasser hinzufügen) 100 g (800 ml Wasser hinzufügen)
A - 5 Kartoffeln	200 g 400 g 600 g
A - 6 Fisch	250 g 350 g 450 g
A - 7 Getränke	1 Tasse (120 ml) 2 Tassen (240 ml) 3 Tassen (360 ml)
A - 8 Popcorn	50 g 100 g

8. VERWENDUNG DES ZUBEHÖRS

WARNUNG!

Siehe Kapitel Sicherheitshinweise.

8.1 Einsetzen des Drehteller-Sets

VORSICHT!

Lebensmittel nicht ohne das Drehteller-Set garen. Verwenden Sie ausschließlich das mit der Mikrowelle gelieferte Drehteller-Set.



Lebensmittel niemals direkt auf dem Glasteller garen.

1. Legen Sie die Rollenführung um die Drehspindel.
2. Stellen Sie den Glasteller auf die Rollenführung.

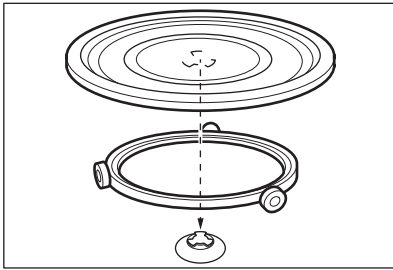

8.2 Einsetzen des Grillrostes

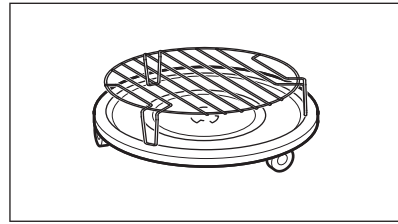

Legen Sie den Grillrost auf das Drehteller-Set.



9. ZUSATZFUNKTIONEN



9.1 Kindersicherung

Diese Kindersicherung verhindert eine versehentliche Bedienung der Mikrowelle.

Halten Sie  3 Sekunden gedrückt.
Ein akustisches Signal ertönt.
Bei eingeschalteter Kindersicherung wird im Display  angezeigt.
Ausschalten der Kindersicherung Halten Sie  3 Sekunden gedrückt.

9.2 Kurzzeitwecker

Sie können maximal 95 Minuten einstellen.

1. Drücken Sie .
2. Drehen Sie den Einstellknopf, um die Zeit einzustellen.
3. Mit  bestätigen.
Der Kurzzeitwecker läuft weiter, wenn Sie die Tür öffnen oder den Mikrowellenbetrieb unterbrechen. Mit  abbrechen.
Nach Ablauf der Zeit ertönt ein akustisches Signal.

10. TIPPS UND HINWEISE

WARNUNG!

Siehe Kapitel Sicherheitshinweise.

10.1 Tipps für die Mikrowelle

Problem	Abhilfe
Sie finden keine Angaben für die vorbereitete Speisemenge.	Orientieren Sie sich an einem ähnlichen Lebensmittel. Verlängern oder verkürzen Sie die Garzeiten nach folgender Regel: Doppelte Menge = fast doppelte Zeit, Halbe Menge = halbe Zeit
Die Speise wurde zu trocken.	Kürzere Garzeit einstellen oder niedrigere Mikrowellen-Leistung wählen.

Problem	Abhilfe
Die Speise ist nach Ablauf der Zeit immer noch nicht aufgetaut, heiß oder gegart.	Längere Garzeit einstellen oder höhere Leistung wählen. Beachten Sie, dass für die Zubereitung größerer Gargutmengen eine längere Gardauer erforderlich ist.
Nach Ablauf der Garzeit ist das Gargut an den Rändern überhitzt, aber in der Mitte immer noch nicht gar.	Stellen Sie das nächste Mal eine niedrigere Leistung und längere Zeit ein. Flüssigkeiten nach der Hälfte der Zeit umrühren, z. B. Suppe.

Bei Reis erhalten Sie mit flachem Geschirr bessere Ergebnisse.

10.2 Auftauen

Braten immer mit der flachen Seite nach unten auftauen.

Abgedecktes Fleisch nicht auftauen, dadurch könnte das Fleisch gegart werden statt aufzutauen.

Geflügel stets mit der Brust nach unten auftauen.

10.3 Garen

Gekühltes Fleisch und Geflügel stets 30 Minuten vor dem Garen aus dem Kühlschrank nehmen.

Fleisch, Geflügel, Fisch und Gemüse nach dem Garen abgedeckt lassen.

Den Fisch mit etwas Öl oder Butter bestreichen.

Alle Gemüsesorten müssen bei höchster Mikrowellenleistung gekocht werden.

Geben Sie pro 250 g Gemüse 30-45 ml kaltes Wasser hinzu.

Frisches Gemüse vor dem Garen in gleich große Stücke schneiden. Gemüse immer in einem Gefäß abgedeckt garen.

10.4 Aufwärmen

Befolgen Sie stets die Anweisungen auf der Verpackung beim Aufwärmen von Fertiggerichten.

10.5 Grillen

Grillen flacher Lebensmittel in der Mitte des Grillrostes.

Wenden Sie das Grillgut nach der Hälfte der eingestellten Grillzeit, und setzen Sie den Grillvorgang dann fort.

10.6 Kombi-Garen

Beim Garen im Kombi-Modus bleibt die Knusprigkeit erhalten, die für bestimmte Gerichte ausschlaggebend ist.

Wenden Sie das Gargut nach der Hälfte der Garzeit, und setzen Sie den Garvorgang dann fort.

Jeder Modus kombiniert die Mikrowellen- und Grillfunktion bei variierenden Garzeiten und Leistungsstufen.

11. REINIGUNG UND PFLEGE



WARNUNG!

Siehe Kapitel Sicherheitshinweise.

11.1 Hinweise und Tipps zur Reinigung

- Feuchten Sie ein weiches Tuch mit warmem Wasser und etwas

Reinigungsmittel an, und reinigen Sie damit die Vorderseite des Geräts.

- Reinigen Sie die Metalloberflächen mit einem handelsüblichen Reinigungsmittel.
- Reinigen Sie den Geräteinnenraum nach jedem Gebrauch. So brennen Verschmutzungen nicht fest und können einfach entfernt werden.

- Entfernen Sie hartnäckige Verschmutzungen mit speziellen Reinigern.
- Sämtliches Zubehör regelmäßig reinigen und trocknen lassen. Feuchten Sie ein weiches Tuch mit warmem Wasser und etwas Reinigungsmittel an.
- Um hartnäckige Rückstände leichter entfernen zu können, stellen Sie ein Glas

- Wasser in das Gerät, und lassen Sie das Wasser 2 bis 3 Minuten bei voller Mikrowellenleistung kochen.
- Zur Beseitigung von Gerüchen geben Sie 2 TL Zitronensaft in ein mit Wasser gefülltes Glas, und lassen Sie das Wasser bei voller Mikrowellenleistung 5 Minuten im Gerät kochen.

12. FEHLERSUCHE

WARNUNG!

Siehe Kapitel Sicherheitshinweise.

12.1 Was tun, wenn ...

Störung	Mögliche Ursache	Abhilfe
Das Gerät funktioniert nicht.	Das Gerät ist ausgeschaltet.	Schalten Sie das Gerät ein.
Das Gerät funktioniert nicht.	Der Netzstecker ist nicht eingesteckt.	Stecken Sie den Netzstecker in die Steckdose.
Das Gerät funktioniert nicht.	Die Sicherung im Sicherungskasten hat ausgelöst.	Überprüfen Sie die Sicherung. Falls die Sicherung öfter als einmal auslöst, wenden Sie sich an eine Elektrofachkraft.
Das Gerät funktioniert nicht.	Die Tür ist nicht richtig geschlossen.	Vergewissern Sie sich, dass die Tür nicht blockiert ist.
Die Lampe funktioniert nicht.	Die Lampe ist defekt.	Die Lampe muss ausgetauscht werden.
Im Display erscheint 	Die Kindersicherung ist eingeschaltet.	Schalten Sie die Kindersicherung aus. Halten Sie  3 Sekunden gedrückt.
Im Garraum bilden sich Funken.	Im Garraum befindet sich Kochgeschirr aus Metall oder mit Metallverzierung.	Nehmen Sie das Kochgeschirr aus dem Gerät.
Im Garraum bilden sich Funken.	Metallspeie oder Aluminiumfolie berühren die Innenwände.	Stellen Sie sicher, dass die Metallspeie oder Folie nicht die Innenwände berühren.
Das Drehteller-Set macht Kratz- oder Mahlgeräusche.	Unter dem Glasteller befinden sich Gegenstände oder Schmutz.	Reinigen Sie die Fläche unter dem Glasteller.
Das Gerät funktioniert ohne ersichtlichen Grund nicht mehr.	Eine Störung ist aufgetreten.	Falls dieser Vorfall wiederholt auftritt, wenden Sie sich an den autorisierten Kundendienst.

12.2 Servicedaten

Wenn Sie das Problem nicht selbst lösen können, wenden Sie sich an den Händler oder einen autorisierten Kundendienst.

Die vom Kundendienst benötigten Daten finden Sie auf dem Typenschild. Das

Typenschild befindet sich auf dem Gerät. Entfernen Sie nicht das Typenschild vom Gerät.

Wir empfehlen, hier folgende Daten zu notieren:

Modell (MOD.)

Produktnummer (PNC)

Seriennummer (S.N.)

13. INFORMATIONEN ZUR ENTSORGUNG

Ihre Pflichten als Endnutzer



Dieses Elektro- bzw. Elektronikgerät ist mit einer durchgestrichenen Abfalltonne auf Rädern gekennzeichnet. Das Gerät darf deshalb nur getrennt vom unsortierten Siedlungsabfall gesammelt und zurückgenommen werden, es darf also nicht in den Hausmüll gegeben werden. Das Gerät kann z. B. bei einer kommunalen Sammelstelle oder ggf. bei einem Vertreter (siehe zu deren Rücknahmepflichten unten) abgegeben werden. Das gilt auch für alle Bauteile, Unterbaugruppen und Verbrauchsmaterialien des zu entsorgenden Altgeräts.

Bevor das Altgerät entsorgt werden darf, müssen alle Altbatterien und Akkumulatoren vom Altgerät getrennt werden, die nicht vom Altgerät umschlossen sind. Das gleiche gilt für Lampen, die zerstörungsfrei aus dem Altgerät entnommen werden können. Der Endnutzer ist zudem selbst dafür verantwortlich, personenbezogene Daten auf dem Altgerät zu löschen.

Hinweise zum Recycling

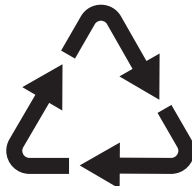

Helfen Sie mit, alle Materialien zu recyceln, die mit diesem Symbol gekennzeichnet sind. Entsorgen Sie solche Materialien, insbesondere Verpackungen, nicht im Hausmüll sondern über die bereitgestellten Recyclingbehälter oder die entsprechenden örtlichen Sammelsysteme.

Recyceln Sie zum Umwelt- und Gesundheitsschutz auch elektrische und elektronische Geräte.

Rücknahmepflichten der Vertreter in Deutschland

Wer auf mindestens 400 m² Verkaufsfläche Elektro- und Elektronikgeräte vertreibt oder sonst geschäftlich an Endnutzer abgibt, ist verpflichtet, bei Abgabe eines neuen Geräts ein Altgerät des Endnutzers der gleichen Geräteart, das im Wesentlichen die gleichen Funktionen wie das neue Gerät erfüllt, am Ort der Abgabe oder in unmittelbarer Nähe hierzu unentgeltlich zurückzunehmen. Das gilt auch für Vertreter von Lebensmitteln mit einer Gesamtverkaufsfläche von mindestens 800 m², die mehrmals im Kalenderjahr oder

dauerhaft Elektro- und Elektronikgeräte anbieten und auf dem Markt bereitstellen. Solche Verreiber müssen zudem auf Verlangen des Endnutzers Altgeräte, die in keiner äußeren Abmessung größer als 25 cm sind (kleine Elektrogeräte), im Einzelhandelsgeschäft oder in unmittelbarer Nähe hierzu unentgeltlich zurückzunehmen; die Rücknahme darf in diesem Fall nicht an den Kauf eines Elektro- oder Elektronikgerätes geknüpft, kann aber auf drei Altgeräte pro Geräteart beschränkt werden.

Ort der Abgabe ist auch der private Haushalt, wenn das neue Elektro- oder Elektronikgerät dorthin geliefert wird; in diesem Fall ist die Abholung des Altgerätes für den Endnutzer kostenlos.

Die vorstehenden Pflichten gelten auch für den Vertrieb unter Verwendung von Fernkommunikationsmitteln, wenn die Verreiber Lager- und Versandflächen für Elektro- und Elektronikgeräte bzw. Gesamtlager- und -versandflächen für Lebensmittel vorhalten, die den oben genannten Verkaufsflächen entsprechen. Die unentgeltliche Abholung von Elektro- und Elektronikgeräten ist dann aber auf Wärmeüberträger (z. B. Kühlschrank), Bildschirme, Monitore und Geräte, die Bildschirme mit einer Oberfläche von mehr als 100 cm² enthalten, und Geräte beschränkt, bei denen mindestens eine der äußeren Abmessungen mehr als 50 cm beträgt. Für alle übrigen Elektro- und Elektronikgeräte muss der Verreiber

geeignete Rückgabemöglichkeiten in zumutbarer Entfernung zum jeweiligen Endnutzer gewährleisten; das gilt auch für kleine Elektrogeräte (s.o.), die der Endnutzer zurückgeben will, ohne ein neues Gerät zu kaufen.

Rücknahmepflichten von Verreibern und andere Möglichkeiten der Entsorgung von Elektro- und Elektronikgeräten in der Region Wallonien

Verreiber, die Elektro- und Elektronikgeräte verkaufen, sind verpflichtet, bei der Lieferung von Neugeräten Altgeräte desselben Typs, die im Wesentlichen die gleichen Funktionen wie die Neugeräte erfüllen, kostenlos vom Endverbraucher zurückzunehmen. Dies gilt auch bei der Lieferung von neuen Elektro- und Elektronikgeräten oder beim Fernabsatz.

Darüber hinaus ist jeder, der Elektro- und Elektronikgeräte auf einer Verkaufsfläche von mindestens 400 m² verkauft, verpflichtet, Altgeräte, die in keiner äußeren Abmessung größer als 25 cm sind (Elektrokleingeräte), im Ladengeschäft oder in unmittelbarer Nähe kostenlos zurückzunehmen; die Rücknahme darf in diesem Fall nicht vom Kauf eines Elektro- oder Elektronikgerätes abhängig gemacht werden.

Die Rücknahme von Elektro- und Elektronikgeräten kann auch auf Containerplätzen oder zugelassenen Recyclinghöfen erfolgen. Für weitere Informationen wenden Sie sich bitte an Ihre Gemeindeverwaltung.

ΓΙΑ ΤΕΛΕΙΑ ΑΠΟΤΕΛΕΣΜΑΤΑ

Ευχαριστούμε που επιλέξατε αυτό το προϊόν AEG. Το έχουμε δημιουργήσει για να σας παρέχουμε τέλεια απόδοση για πολλά χρόνια, με καινοτόμες τεχνολογίες που βοηθούν να απλοποιείτε τη ζωή σας – δυνατότητες που μπορεί να μην βρείτε σε συνηθισμένες συσκευές. Σας παρακαλούμε να αφιερώσετε λίγα λεπτά και να διαβάσετε τις οδηγίες, ώστε να διασφαλίσετε την καλύτερη δυνατή χρήση της συσκευής σας.

Επισκεφθείτε τον ιστότοπό μας για να:



Βρείτε υποδείξεις χρήσης, φυλλάδια, συμβουλές για την επίλυση προβλημάτων, πληροφορίες σέρβις και επισκευής:

www.aeg.com/support



Καταχωρίσετε το προϊόν σας, ώστε να έχετε καλύτερο σέρβις:

www.registeraeg.com



Αγοράστε αξεσουάρ, αναλώσιμα και γνήσια ανταλλακτικά για τη συσκευή σας:

www.aeg.com/shop

ΕΞΥΠΗΡΕΤΗΣΗ ΠΕΛΑΤΩΝ ΚΑΙ ΣΕΡΒΙΣ

Χρησιμοποιείτε πάντα μόνο γνήσια ανταλλακτικά.

Όταν επικοινωνείτε με το Εξουσιοδοτημένο Κέντρο Σέρβις, βεβαιωθείτε ότι έχετε διαθέσιμα τα ακόλουθα στοιχεία: Μοντέλο, PNC, Αριθμός σειράς.

Μπορείτε να βρείτε τις πληροφορίες στην πινακίδα τεχνικών χαρακτηριστικών.

 Προειδοποίηση / Προσοχή - Πληροφορίες για την ασφάλεια

 Γενικές πληροφορίες και συμβουλές

 Πληροφορίες σχετικά με το περιβάλλον

Υπόκειται σε αλλαγές χωρίς προειδοποίηση.

ΠΕΡΙΕΧΟΜΕΝΑ

1. ΠΛΗΡΟΦΟΡΙΕΣ ΓΙΑ ΤΗΝ ΑΣΦΑΛΕΙΑ.....	145
2. ΟΔΗΓΙΕΣ ΓΙΑ ΤΗΝ ΑΣΦΑΛΕΙΑ.....	148
3. ΕΓΚΑΤΑΣΤΑΣΗ.....	149
4. ΠΕΡΙΓΡΑΦΗ ΠΡΟΪΟΝΤΟΣ.....	152
5. ΠΡΙΝ ΑΠΟ ΤΗΝ ΠΡΩΤΗ ΧΡΗΣΗ.....	153
6. ΚΑΘΗΜΕΡΙΝΗ ΧΡΗΣΗ.....	154
7. ΑΥΤΟΜΑΤΑ ΠΡΟΓΡΑΜΜΑΤΑ.....	158
8. ΧΡΗΣΗ ΤΩΝ ΕΞΑΡΤΗΜΑΤΩΝ.....	159
9. ΠΡΟΣΘΕΤΕΣ ΛΕΙΤΟΥΡΓΙΕΣ.....	159
10. ΥΠΟΔΕΙΞΕΙΣ ΚΑΙ ΣΥΜΒΟΥΛΕΣ.....	160
11. ΦΡΟΝΤΙΔΑ ΚΑΙ ΚΑΘΑΡΙΣΜΑ.....	161
12. ΑΝΤΙΜΕΤΩΠΙΣΗ ΠΡΟΒΛΗΜΑΤΩΝ.....	161
13. ΠΕΡΙΒΑΛΛΟΝΤΙΚΑ ΘΕΜΑΤΑ.....	162

1. ⚠ ΠΛΗΡΟΦΟΡΪΕΣ ΓΙΑ ΤΗΝ ΑΣΦΑΛΕΙΑ

Πριν από την εγκατάσταση και τη χρήση της συσκευής, διαβάστε προσεκτικά τις παρεχόμενες οδηγίες. Ο κατασκευαστής δεν είναι υπεύθυνος για τυχόν τραυματισμούς ή ζημιές που είναι αποτέλεσμα λανθασμένης εγκατάστασης ή χρήσης. Να φυλάσσετε πάντα αυτές τις οδηγίες σε ένα ασφαλές μέρος με εύκολη πρόσβαση για μελλοντική αναφορά.

1.1 Ασφάλεια παιδιών και ευπαθών ατόμων

⚠ ΠΡΟΕΙΔΟΠΟΙΗΣΗ!

Κίνδυνος ασφυξίας, τραυματισμού ή μόνιμης αναπηρίας.

- Η συσκευή αυτή μπορεί να χρησιμοποιηθεί από παιδιά ηλικίας 8 ετών και άνω και από άτομα με μειωμένες σωματικές, αισθητηριακές ή πνευματικές δυνατότητες ή έλλειψη εμπειρίας και γνώσης, εάν επιβλέπονται ή έχουν λάβει οδηγίες σχετικά με τη χρήση της συσκευής με ασφαλή τρόπο και κατανοούν τους κινδύνους που ενέχονται. Παιδιά ηλικίας μικρότερης των 8 ετών και άτομα με εκτενείς και περίπλοκες αναπηρίες πρέπει να παραμένουν μακριά από τη συσκευή, εκτός εάν επιβλέπονται συνεχώς.
- Τα παιδιά πρέπει να εποπτεύονται ώστε να διασφαλίζεται ότι δεν παίζουν με τη συσκευή.
- Φυλάσσετε όλα τα υλικά συσκευασίας μακριά από τα παιδιά και απορρίψτε τα κατάλληλα.
- ΠΡΟΕΙΔΟΠΟΙΗΣΗ: Η συσκευή και τα προσβάσιμα μέρη της θερμαίνονται κατά τη χρήση. Κρατάτε τα παιδιά και τα κατοικίδια ζώα μακριά από τη συσκευή όταν την χρησιμοποιείτε και όταν ψύχεται.
- Εάν η συσκευή διαθέτει διάταξη ασφαλείας για παιδιά, θα πρέπει να είναι ενεργοποιημένη.
- Τα παιδιά δεν πρέπει να εκτελούν τον καθαρισμό και τη συντήρηση που εκτελεί ο χρήστης στη συσκευή χωρίς επίβλεψη.

1.2 Γενικές πληροφορίες για την ασφάλεια

- Αυτή η συσκευή προορίζεται μόνο για μαγειρική χρήση.
- Η συσκευή αυτή έχει σχεδιαστεί μόνο για οικιακή χρήση σε εσωτερικό περιβάλλον.
- Η συσκευή αυτή μπορεί να χρησιμοποιηθεί σε γραφεία, δωμάτια ξενοδοχείων, ξενώνες, αγροικίες και άλλα παρόμοια καταλύματα όπου τέτοια χρήση δεν υπερβαίνει τα επίπεδα της (μέσης) οικιακής χρήσης.
- ΠΡΟΕΙΔΟΠΟΙΗΣΗ: Η συσκευή και τα προσβάσιμα μέρη της θερμαίνονται κατά τη χρήση. Χρειάζεται προσοχή για να μην αγγίζετε τις αντιστάσεις.
- Χρησιμοποιείτε πάντα γάντια φούρνου όταν αφαιρείτε ή βάζετε εξαρτήματα ή σκεύη.
- Μη χρησιμοποιείτε ατμοκαθαριστή για τον καθαρισμό της συσκευής.
- Πριν από την εκτέλεση εργασιών συντήρησης, απενεργοποιήστε τη συσκευή και αποσυνδέστε το φις τροφοδοσίας από την πρίζα.
- Εάν το καλώδιο τροφοδοσίας έχει υποστεί φθορές, θα πρέπει να αντικατασταθεί από τον κατασκευαστή, το Εξουσιοδοτημένο Κέντρο Σέρβις ή ένα κατάλληλα καταρτισμένο άτομο, ώστε να αποφευχθεί τυχόν κίνδυνος από το ηλεκτρικό ρεύμα.
- Μη θέτετε σε λειτουργία τη συσκευή με εξωτερικό χρονοδιακόπτη ή με ξεχωριστό σύστημα τηλεχειρισμού.
- ΠΡΟΕΙΔΟΠΟΙΗΣΗ: Οποιαδήποτε ενέργεια σέρβις ή επισκευής αφορά στην αφαίρεση ενός καλύμματος, το οποίο παρέχει προστασία από την έκθεση σε μικροκύματα, πρέπει να εκτελείται αποκλειστικά από ένα εξειδικευμένο άτομο.
- ΠΡΟΕΙΔΟΠΟΙΗΣΗ: Μην ζεσταίνετε υγρά και άλλα τρόφιμα σε σφραγισμένα δοχεία. Μπορεί να εκραγούν.
- ΠΡΟΕΙΔΟΠΟΙΗΣΗ: Εάν η πόρτα ή τα λάστιχα της πόρτας καταστραφούν, η συσκευή δεν πρέπει να χρησιμοποιηθεί μέχρι να επισκευαστεί από εξειδικευμένο άτομο.
- Απαγορεύεται η χρήση μεταλλικών δοχείων για φαγητά και ποτά κατά τη διάρκεια μαγειρέματος με μικροκύματα. Αυτή η

οδηγία δεν ισχύει αν ο κατασκευαστής ορίζει μέγεθος και σχήμα μεταλλικών δοχείων τα οποία είναι κατάλληλα για μαγείρεμα σε μικροκύματα.

- Χρησιμοποιείτε μόνο σκεύη που είναι κατάλληλα για χρήση σε φούρνους μικροκυμάτων.
- Κατά το ζέσταμα φαγητού σε πλαστικά ή χάρτινα σκεύη, προσέχετε τη συσκευή καθώς υπάρχει πιθανότητα ανάφλεξης.
- Η συσκευή προορίζεται για ζέσταμα τροφίμων και ποτών. Η ξήρανση τροφίμων ή το στέγνωμα ρούχων και το ζέσταμα θερμοφόρων, παντοφλών, σφουγγαριών, βρεγμένων πανιών και άλλων παρόμοιων στοιχείων μπορεί να οδηγήσει σε κίνδυνο τραυματισμού, ανάφλεξης ή πυρκαγιάς.
- Σε περίπτωση εκπομπής καπνού, απενεργοποιήστε ή αποσυνδέστε τη συσκευή και κρατήστε την πόρτα κλειστή προκειμένου να καταπνίξετε τυχόν φλόγες.
- Το ζέσταμα ποτών με μικροκύματα μπορεί να οδηγήσει σε καθυστερημένο, εκρηκτικό βρασμό. Χρειάζεται προσοχή όταν χειρίζεστε το δοχείο.
- Το περιεχόμενο σε μπιμπερό και βάζα με παιδική τροφή θα πρέπει να ανακατεύεται ή να ανακινείται και η θερμοκρασία θα πρέπει να ελέγχεται πριν την κατανάλωση, για την αποφυγή εγκαυμάτων.
- Δεν πρέπει να ζεσταίνετε στη συσκευή αβγά με το κέλυφός τους και ολόκληρα βραστά αβγά γιατί μπορεί να εκραγούν, ακόμα και μετά τη λήξη του ζεστάματος σε μικροκύματα.
- Θα πρέπει να καθαρίζετε τακτικά τη συσκευή και να απομακρύνετε τυχόν υπολείμματα τροφίμων.
- Εάν δεν μπορέσετε να διατηρήσετε τη συσκευή καθαρή, αυτό μπορεί να οδηγήσει σε φθορά της επιφάνειας, γεγονός που μπορεί να επηρεάσει αρνητικά τη διάρκεια ζωής της συσκευής και πιθανώς να οδηγήσει σε μια επικίνδυνη κατάσταση.
- Η θερμοκρασία των προσβάσιμων επιφανειών μπορεί να είναι υψηλή κατά τη λειτουργία της συσκευής.

- Ο φούρνος μικροκυμάτων δεν πρέπει να τοποθετείται σε ντουλάπι εκτός και αν έχει δοκιμαστεί σε ντουλάπι.
- Η πίσω επιφάνεια των συσκευών πρέπει να τοποθετηθεί προς τον τοίχο.
- Μη χρησιμοποιείτε ισχυρά λειαντικά καθαριστικά ή αιχμηρές μεταλλικές ξύστρες για να καθαρίσετε τη γυάλινη πόρτα, καθώς μπορεί να χαράξουν την επιφάνεια και αυτό μπορεί να προκαλέσει θραύση του γυαλιού.
- Μην ενεργοποιείτε τη συσκευή όταν είναι άδεια. Τα μεταλλικά μέρη μέσα στον θάλαμο μπορεί να δημιουργήσουν βολταϊκό τόξο.
- Προσέξτε τις ελάχιστες διαστάσεις του ντουλαπιού (εάν ισχύει). Ανατρέξτε στο κεφάλαιο Εγκατάσταση.
- Η συσκευή πρέπει να λειτουργεί με τη διακοσμητική πόρτα ανοιχτή (εάν ισχύει).

2. ΟΔΗΓΙΕΣ ΓΙΑ ΤΗΝ ΑΣΦΑΛΕΙΑ

2.1 Εγκατάσταση



ΠΡΟΕΙΔΟΠΟΙΗΣΗ!

Η εγκατάσταση αυτής της συσκευής πρέπει να εκτελείται μόνο από κατάλληλα καταρτισμένο άτομο.

- Αφαιρέστε όλα τα υλικά της συσκευασίας.
- Εάν η συσκευή έχει υποστεί ζημιά, μην προβείτε σε εγκατάσταση ή χρήση της.
- Ακολουθείτε τις οδηγίες εγκατάστασης που παρέχονται με τη συσκευή.
- Πάντα να προσέχετε όταν μετακινείτε τη συσκευή καθώς είναι βαριά. Να χρησιμοποιείτε πάντα γάντια ασφαλείας και κλειστά παπούτσια.
- Μην τραβάτε τη συσκευή από τη λαβή.
- Τηρείτε την ελάχιστη απόσταση από άλλες συσκευές και μονάδες.
- Τοποθετήστε τη συσκευή σε κατάλληλο και ασφαλές μέρος που πληροί τις απαιτήσεις εγκατάστασης.
- Οι πλευρές της συσκευής πρέπει να πρόσκενται σε συσκευές ή μονάδες με το ίδιο ύψος.

2.2 Ηλεκτρική Σύνδεση



ΠΡΟΕΙΔΟΠΟΙΗΣΗ!

Κίνδυνος πυρκαγιάς και ηλεκτροπληξίας.

- Όλες οι ηλεκτρικές συνδέσεις πρέπει να πραγματοποιούνται από επαγγελματία ηλεκτρολόγο.
- Η συσκευή πρέπει να είναι γειωμένη.
- Βεβαιωθείτε ότι οι παράμετροι στην πινακίδα τεχνικών χαρακτηριστικών είναι συμβατές με τις ονομαστικές τιμές ηλεκτρικού ρεύματος της παροχής ρεύματος.
- Εάν η συσκευή συνδεθεί στη πρίζα μέσω ενός καλωδίου προέκτασης, βεβαιωθείτε ότι αυτό το καλώδιο είναι γειωμένο.
- Προσέχετε να μην προκληθεί ζημιά στο φως τροφοδοσίας και το καλώδιο τροφοδοσίας.
- Επικοινωνήστε με το Σέρβις ή έναν ηλεκτρολόγο για την αλλαγή ενός κατεστραμμένου καλωδίου τροφοδοσίας.
- Μην τραβάτε το καλώδιο τροφοδοσίας για να αποσυνδέσετε τη συσκευή. Τραβάτε πάντα το φως τροφοδοσίας.

2.3 Χρήση

ΠΡΟΕΙΔΟΠΟΙΗΣΗ!

Κίνδυνος τραυματισμού, εγκαυμάτων και ηλεκτροπληξίας ή έκρηξης.

- Μην αλλάζετε τις προδιαγραφές αυτής της συσκευής.
- Μην αφήνετε τη συσκευή χωρίς επιτήρηση κατά τη λειτουργία.
- Μην ασκείτε πίεση στην ανοιχτή πόρτα.
- Βεβαιωθείτε ότι τα ανοίγματα αερισμού δεν είναι φραγμένα.
- Μη χρησιμοποιείτε τη συσκευή ως επιφάνεια εργασίας και μη χρησιμοποιείτε το εσωτερικό της ως αποθηκευτικό χώρο.

2.4 Φροντίδα και καθαρίσμα

ΠΡΟΕΙΔΟΠΟΙΗΣΗ!

Κίνδυνος τραυματισμού, πυρκαγιάς, ή βλάβης της συσκευής.

- Πριν από την πραγματοποίηση συντήρησης, απενεργοποιήστε τη συσκευή και αποσυνδέστε το φως τροφοδοσίας από την πρίζα.
- Καθαρίζετε τακτικά τη συσκευή για να αποτραπεί η φθορά του υλικού της επιφάνειας.
- Μην επιτρέπετε να συσσωρευτεί χυμένο φαγητό ή υπολείμματα καθαριστικών πάνω στο λάστιχο της πόρτας.
- Λίπος και φαγητό που παραμένει στη συσκευή μπορεί να προκαλέσει πυρκαγιά και βολταϊκό τόξο όταν εκτελείται η λειτουργία μικροκυμάτων.
- Καθαρίστε τη συσκευή με ένα υγρό μαλακό πανί. Χρησιμοποιείτε μόνο

ουδέτερα απορρυπαντικά. Μη χρησιμοποιείτε λειαντικά προϊόντα, σφουγγαράκια που χαράσσουν, διαλύτες ή μεταλλικά αντικείμενα.

- Αν χρησιμοποιείτε σπρέι καθαρισμού για φούρνους, ακολουθείτε τις οδηγίες ασφαλείας στη συσκευασία.

2.5 Σέρβις

- Για την επισκευή της συσκευής, επικοινωνήστε με το Εξουσιοδοτημένο Κέντρο Σέρβις. Χρησιμοποιείτε μόνο γνήσια ανταλλακτικά.
- Το προϊόν αυτό περιέχει φωτεινή πηγή της τάξης ενεργειακής απόδοσης G.
- Σχετικά με τον/τους λαμπτήρα/λαμπτήρες εντός αυτού του προϊόντος και τους ανταλλακτικούς λαμπτήρες που πωλούνται ξεχωριστά: Αυτοί οι λαμπτήρες προορίζονται ώστε να αντέχουν σε εξαιρετικά δύσκολες συνθήκες σε οικιακές συσκευές, όπως σε θερμοκρασίες, δονήσεις, υγρασία ή προορίζονται να σηματοδοτούν πληροφορίες σχετικά με τη λειτουργική κατάσταση της συσκευής. Δεν προορίζονται για χρήση σε άλλες εφαρμογές και δεν είναι κατάλληλοι για τον φωτισμό οικιακών χώρων.

2.6 Απόρριψη

ΠΡΟΕΙΔΟΠΟΙΗΣΗ!

Κίνδυνος τραυματισμού ή ασφυξίας.

- Αποσυνδέστε τη συσκευή από την παροχή ρεύματος.
- Κόψτε το καλώδιο τροφοδοσίας κοντά στη συσκευή και απορρίψτε το.

3. ΕΓΚΑΤΑΣΤΑΣΗ

ΠΡΟΕΙΔΟΠΟΙΗΣΗ!

Ανατρέξτε στα κεφάλαια σχετικά με την Ασφάλεια.

3.1 Ηλεκτρική εγκατάσταση

ΠΡΟΕΙΔΟΠΟΙΗΣΗ!

Η ηλεκτρική εγκατάσταση πρέπει να πραγματοποιείται μόνο από κατάλληλα καταρτισμένο άτομο.



Ο κατασκευαστής δεν είναι υπεύθυνος για τυχόν βλάβες σε περίπτωση μη τήρησης των προφυλάξεων ασφαλείας του κεφαλαίου «Πληροφορίες ασφαλείας».

Ο φούρνος μικροκυμάτων παρέχεται με καλώδιο ρεύματος και φινις τροφοδοσίας.

Το καλώδιο διαθέτει ένα καλώδιο γείωσης με βύσμα γείωσης. Το φινις πρέπει να τοποθετηθεί σε πρίζα που έχει τοποθετηθεί σωστά και είναι γειωμένη. Σε περίπτωση βραχυκυκλώματος, η γείωση μειώνει τον κίνδυνο ηλεκτροπληξίας.

3.2 Εγκατάσταση - προετοιμασία εγκατάστασης

Για την εγκατάσταση του φούρνου μικροκυμάτων σε ντουλάπι με τις διαστάσεις που περιγράφονται παρακάτω, αφαιρέστε τις 4 βίδες και το στήριγμα από το κάτω μέρος της συσκευής.

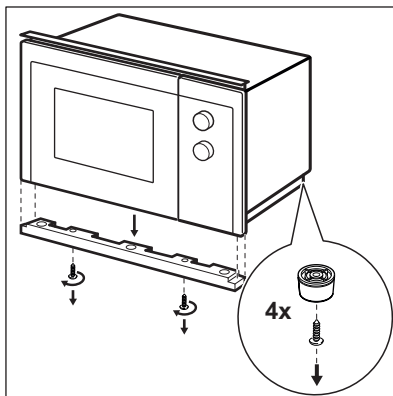
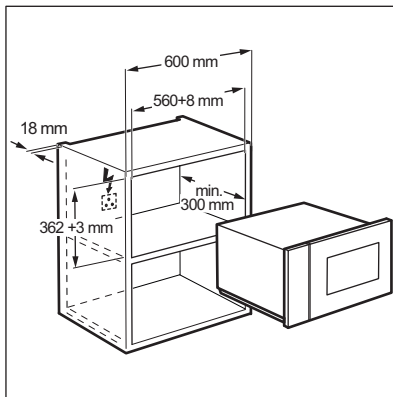

Ακολουθήστε τα παρακάτω βήματα, ξεκινώντας από το νούμερο 1.

Για την εγκατάσταση του φούρνου μικροκυμάτων σε ντουλάπι με τις διαστάσεις που περιγράφονται παρακάτω, δεν απαιτείται κάποια μετατροπή.

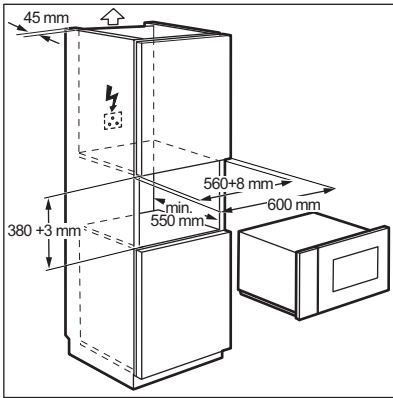

3.3 Εγκατάσταση

1. Το ηλεκτρικό καλώδιο δεν πρέπει να είναι εγκλωβισμένο με κανέναν τρόπο.

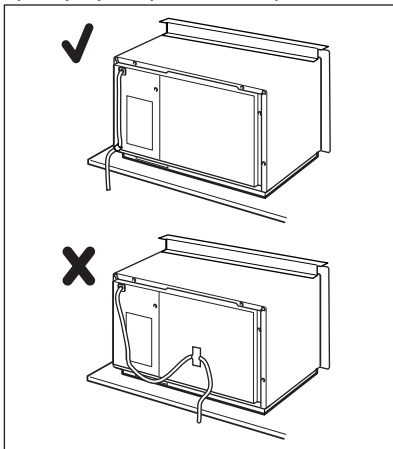

2. Τοποθετήστε τον φούρνο μικροκυμάτων στο ντουλάπι.

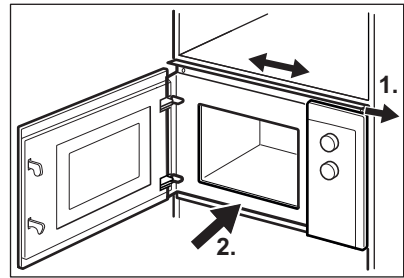

3. Στερεώστε το πάνω στήριγμα με 2 βίδες.

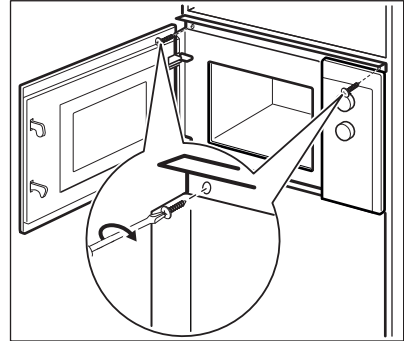

4. Διατηρείτε την ελάχιστη απόσταση μεταξύ του φούρνου μικροκυμάτων και των πλαϊνών ντουλαπιών.

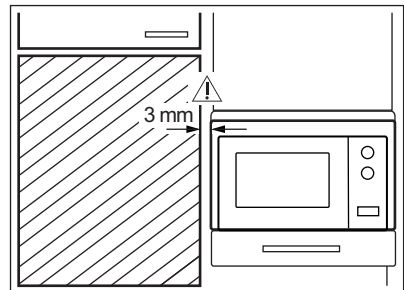

4. ΠΕΡΙΓΡΑΦΗ ΠΡΟΪΟΝΤΟΣ

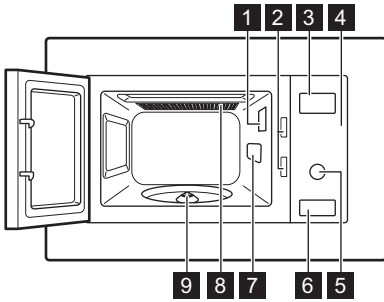

4.1 Γενική επισκόπηση





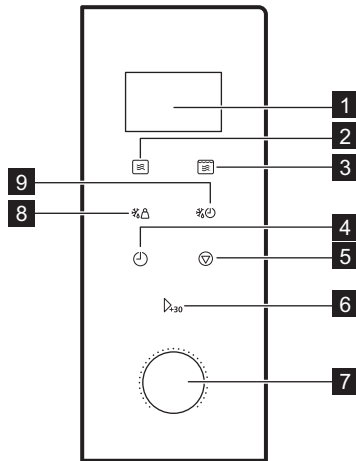



- 1 Λαμπτήρας
- 2 Σύστημα κλειδώματος ασφάλειας
- 3 Οθόνη
- 4 Πίνακας χειριστηρίων
- 5 Διακόπτης
- 6 Κουμπί ανοίγματος πόρτας
- 7 Κάλυμμα κυματοδηγού
- 8 Γκριλ
- 9 Άξονας περιστρεφόμενου δίσκου

4.2 Χειριστήριο



Ενδείξεις	Περιγραφή λειτουργίας
1 Οθόνη	Εμφανίζει τις ρυθμίσεις και την τρέχουσα ώρα.
2 	Για ρύθμιση της λειτουργίας μικροκυμάτων.
3 	Για ρύθμιση της λειτουργίας γκριλ ή του συνδυαστικού μαγειρέματος.

Ενδείξεις	Περιγραφή λειτουργίας
4 	Για ρύθμιση του ρολογιού και του χρονοδιακόπτη.
5 	Για απενεργοποίηση του φούρνου μικροκυμάτων ή διαγραφή των ρυθμίσεων μαγειρέματος.
6 	Για έναρξη της λειτουργίας της συσκευής ή για αύξηση του χρόνου μαγειρέματος κατά 30 δευτερόλεπτα σε πλήρη ισχύ.
7 Διακόπτης Ρύθμισης 	Για ρύθμιση του χρόνου μαγειρέματος ή του βάρους ή της λειτουργίας.
8 	Για την απόψυξη τροφίμων με βάση το βάρος.
9 	Για την απόψυξη τροφίμων με βάση το χρόνο.

4.3 Εξαρτήματα

Σετ περιστρεφόμενου δίσκου



Χρησιμοποιείτε πάντα το σετ περιστρεφόμενου δίσκου για την προετοιμασία φαγητών στον φούρνο μικροκυμάτων.

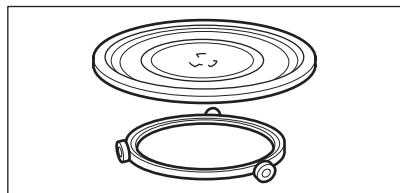

Γυάλινος δίσκος και οδηγός με ροδάκια.

Σχάρα γκριλ

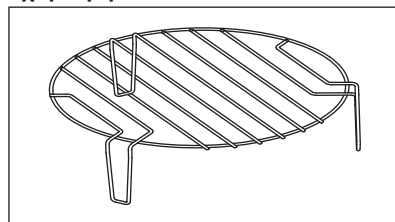

Χρήση για:

- ψήσιμο φαγητού
- συνδυαστικό μαγείρεμα

5. ΠΡΙΝ ΑΠΟ ΤΗΝ ΠΡΩΤΗ ΧΡΗΣΗ



ΠΡΟΕΙΔΟΠΟΙΗΣΗ!

Ανατρέξτε στα κεφάλαια σχετικά με την Ασφάλεια.



5.1 Πρώτος Καθαρισμός

ΠΡΟΣΟΧΗ!

Ανατρέξτε στο κεφάλαιο «Φροντίδα και καθάρισμα».

- Αφαιρέστε όλα τα εξαρτήματα και τα πρόσθετα υλικά συσκευασίας από τον φούρνο μικροκυμάτων.
- Καθαρίστε τη συσκευή πριν από την πρώτη χρήση.

5.2 Ρύθμιση της ώρας

Ρυθμίστε την ώρα για να ξεκινήσετε τη λειτουργία του φούρνου μικροκυμάτων.

Όταν συνδέετε τη συσκευή στην τροφοδοσία ρεύματος ή μετά από μια διακοπή ρεύματος, η οθόνη εμφανίζει την ένδειξη 0:00 και ακούγεται ένα ηχητικό σήμα.



Μπορείτε να ρυθμίσετε την ώρα με το σύστημα ρολογιού 24 ωρών.

1. Πιέστε το δύο φορές.
2. Στρέψτε τον διακόπτη Ρύθμισης για να ρυθμίσετε τις ώρες.
3. Πιέστε το για επιβεβαίωση.
4. Στρέψτε τον διακόπτη Ρύθμισης για να ρυθμίσετε τα λεπτά.
5. Πιέστε το για επιβεβαίωση.

6. ΚΑΘΗΜΕΡΙΝΗ ΧΡΗΣΗ



ΠΡΟΕΙΔΟΠΟΙΗΣΗ!

Ανατρέξτε στα κεφάλαια σχετικά με την Ασφάλεια.

6.1 Γενικές πληροφορίες σχετικά με τη χρήση της συσκευής

- Αφού απενεργοποιήσετε τη συσκευή, αφήστε το φαγητό να κátσει για λίγα λεπτά.
- Αφαιρέστε τη συσκευασία από αλουμινοχαρτό, τα μεταλλικά σκεύη, κ.λπ. πριν προετοιμάσετε το φαγητό.

Μαγείρεμα

- Αν είναι δυνατόν, μαγειρεύετε το φαγητό καλυμμένο με υλικό κατάλληλο για χρήση σε φούρνο μικροκυμάτων. Μαγειρεύετε το φαγητό χωρίς καπάκι αν θέλετε να παραμείνει τραγανό.
- Μη μαγειρεύετε υπερβολικά τα φαγητά ρυθμίζοντας την ισχύ και τον χρόνο σε πολύ υψηλές τιμές. Το φαγητό μπορεί να στεγνώσει, να καεί ή να πιάσει φωτιά σε ορισμένα σημεία.
- Μη χρησιμοποιείτε τη συσκευή για το μαγείρεμα αβγών ή σαλιγκαριών με το κέλυφός τους, καθώς μπορεί να εκραγούν. Για τα τηγανιτά αβγά, τρυπήστε προηγουμένως τον κρόκο.
- Τρυπήστε τα φαγητά με φλούδα, όπως πατάτες, ντομάτες, λουκάνικα, και παρόμοια φαγητά με ένα πιρούνι σε πολλά σημεία πριν από το μαγείρεμα ώστε να μην εκραγούν.

- Για κρύα ή κατεψυγμένα φαγητά, ρυθμίστε μεγαλύτερο χρόνο μαγειρέματος.
- Πρέπει να ανακατεύετε ανά διαστήματα τα φαγητά που περιέχουν σάλτσα.
- Τα σκληρά λαχανικά, όπως καρότα, αρακάς ή κουνουπίδι, πρέπει να μαγειρεύονται μέσα σε νερό.
- Γυρίστε τα μεγαλύτερα κομμάτια φαγητού μόλις περάσει ο μισός χρόνος μαγειρέματος.
- Αν είναι δυνατόν, κόψτε τα λαχανικά σε κομμάτια παρόμοιου μεγέθους.
- Χρησιμοποιείτε επίπεδα, φαρδιά πιάτα.
- Μη χρησιμοποιείτε πορσελάνινα, κεραμικά ή πήλινα μαγειρικά σκεύη χωρίς επιστρωμένο κάτω μέρος ή με μικρές οπές, για παράδειγμα στις λαβές. Η υγρασία που εισέρχεται στις οπές μπορεί να προκαλέσει ρωγμές στο μαγειρικό σκεύος όταν θερμανθεί.
- Ο γυάλινος δίσκος είναι απαραίτητος για τη λειτουργία του φούρνου μικροκυμάτων. Τοποθετήστε το φαγητό ή τα υγρά επάνω σε αυτόν.

Απόψυξη κρέατος, πουλερικών, ψαριών

- Τοποθετήστε το κατεψυγμένο φαγητό χωρίς καμία συσκευασία σε ένα μικρό πιάτο τοποθετημένο ανάποδα με ένα σκεύος από κάτω για τη συλλογή του υγρού απόψυξης.
- Γυρίστε το φαγητό μόλις περάσει ο μισός χρόνος απόψυξης. Αν είναι δυνατόν, χωρίστε και στη συνέχεια αφαιρέστε τα κομμάτια που άρχισαν να ξεπαγώνουν.

Απόψυξη βουτύρου, κομματιών τούρτας, τυριού **quark**

- Μην αποψύξετε πλήρως το φαγητό στη συσκευή, αλλά αφήστε το να αποψυχθεί σε θερμοκρασία δωματίου. Με αυτόν τον τρόπο επιτυγχάνεται ένα πιο ομοιόμορφο αποτέλεσμα. Αφαιρέστε όλες τις μεταλλικές ή αλουμινένιες συσκευασίες πριν από την απόψυξη.

Απόψυξη φρούτων, λαχανικών

- Εάν τα φρούτα και τα λαχανικά πρέπει να παραμείνουν ωμά, μην τα αποψύξετε τελείως στη συσκευή. Αφήστε τα να αποψυχθούν σε θερμοκρασία δωματίου.
- Για να μαγειρέψετε φρούτα και λαχανικά χωρίς να τα αποψύξετε πρώτα,

χρησιμοποιήστε υψηλότερη ισχύ μικροκυμάτων.

Έτοιμα γεύματα

- Μπορείτε να μαγειρέψετε έτοιμα γεύματα στη συσκευή μόνο αν η συσκευασία τους είναι κατάλληλη για χρήση σε φούρνο μικροκυμάτων.
- Πρέπει να ακολουθείτε τις οδηγίες του κατασκευαστή που είναι τυπωμένες πάνω στη συσκευασία (π.χ. αφαίρεση του μεταλλικού καλύμματος και τρύπημα της πλαστικής μεμβράνης).

Κατάλληλα μαγειρικά σκεύη και υλικά

Μαγειρικά σκεύη / Υλικά	Μικροκύματα			Γκριλ
	Απόψυξη	Ζέσταμα	Μαγείρεμα	
Πυρίμαχο γυαλί και πορσελάνη χωρίς μεταλλικά εξαρτήματα, π.χ. πυρέξ, γυαλί ανθεκτικό στη θερμότητα	✓	✓	✓	✓
Μη πυρίμαχο γυαλί και πορσελάνη 1)	✓	x	x	x
Γυαλί και κεραμικό γυαλί από πυρίμαχο υλικό / υλικό ανθεκτικό στο ψύχος (π.χ. Arcoflam), ράφι γκριλ	✓	✓	✓	✓
Κεραμικά 2) , πήλινα 2)	✓	✓	✓	x
Ανθεκτικό στη θερμότητα πλαστικό έως 200 °C 3)	✓	✓	✓	x
Χαρτόνι, χαρτί	✓	x	x	x
Μεμβράνη	✓	x	x	x
Ζελατίνα μαγειρέματος με σφράγιση κατάλληλη για φούρνους μικροκυμάτων 3)	✓	✓	✓	x
Μαγειρικά σκεύη ψησίματος από μέταλλο, π.χ. εμαγιέ, χυτοσίδηρο	x	x	x	✓
Φόρμες ψησίματος με επίστρωση μαύρου βερνικιού ή σιλικόνης 3)	x	x	x	✓
Ταψί ψησίματος	x	x	x	✓
Μαγειρικό σκεύος ροδίσματος, π.χ. ταψί ή πιάτο ροδίσματος	x	✓	✓	x

Μαγειρικά σκεύη / Υλικά	Μικροκύματα			Γκριλ
	Απόψυξη	Ζέσταμα	Μαγείρεμα	

Έτοιμα φαγητά σε συσκευασίες ³⁾	✓	✓	✓	✓
--	---	---	---	---

- Χωρίς επικάλυψη / διακόσμηση από ασήμι, χρυσό, πλατίνα ή μέταλλο
- Χωρίς τμήματα χαλαζία ή μετάλλου, ή σμάλτα που περιέχουν μέταλλα
- Πρέπει να ακολουθείτε τις οδηγίες του κατασκευαστή σχετικά με τις μέγιστες θερμοκρασίες.



✓ κατάλληλο

Χ ακατάλληλο

6.2 Ενεργοποίηση και απενεργοποίηση του φούρνου μικροκυμάτων



ΠΡΟΣΟΧΗ!

Μην αφήνετε τον φούρνο μικροκυμάτων να λειτουργεί αν δεν υπάρχει φαγητό στο εσωτερικό του.

- Πιέστε το  μια φορά.
- Πιέστε επανειλημμένα το  ή στρέψτε τον διακόπτη Ρύθμισης για να ρυθμίσετε την επιθυμητή λειτουργία.
- Πιέστε το  για επιβεβαίωση.

- Στρέψτε τον διακόπτη Ρύθμισης για να ρυθμίσετε τον χρόνο.
- Πιέστε το  για επιβεβαίωση και για ενεργοποίηση του φούρνου μικροκυμάτων.
- Ο φούρνος μικροκυμάτων απενεργοποιείται αυτόματα όταν λήξει ο καθορισμένος χρόνος. Ακούγεται ένα ηχητικό σήμα.

Για να απενεργοποιήσετε νωρίτερα τον φούρνο μικροκυμάτων:

- πιέστε το .
- ανοίξτε την πόρτα. Η λειτουργία του φούρνου μικροκυμάτων σταματά αυτόματα. Κλείστε την πόρτα και πιέστε το πλήκτρο αφής  για να συνεχιστεί το μαγείρεμα. Χρησιμοποιήστε αυτήν την επιλογή για να ελέγξετε το φαγητό.

6.3 Πίνακας ρύθμισης ισχύος

Πιέστε το 	Ρύθμιση ισχύος	Ποσοστό ισχύος κατά προσέγγιση
1 φορά	P100	100 %
2 φορές	P 80	80 %
3 φορές	P 50	50 %
4 φορές	P 30	30 %
5 φορές	P 10	10 %

Ψήσιμο στο Γκριλ και Συνδυαστικό Μαγείρεμα

Πιέστε το 	Ρύθμιση ισχύος	Λειτουργία
	Γκριλ	
1 φορά	G	Πλήρης λειτουργία γκριλ
Συνδυαστικό μαγείρεμα		

Πιέστε το 	Ρύθμιση ισχύος	Λειτουργία
2 φορές	C – 1	55 % Μικροκύματα, 45 % Γκριλ
3 φορές	C – 2	36 % Μικροκύματα, 64 % Γκριλ

6.4 Γρήγορη Έναρξη



Ο μέγιστος χρόνος μαγειρέματος είναι 95 λεπτά.



Για να ενεργοποιήσετε τον φούρνο μικροκυμάτων για 30 δευτερόλεπτα σε πλήρη ισχύ πιέστε το .

Ο χρόνος μαγειρέματος αυξάνεται κατά 30 δευτερόλεπτα με κάθε πρόσθετο πάτημα του κουμπιού.

Για να ρυθμίσετε τον χρόνο σε κατάσταση αναμονής, στρέψτε τον διακόπτη Ρύθμισης αριστερόστροφα και πιέστε το  για να ενεργοποιήσετε τον φούρνο μικροκυμάτων σε πλήρη ισχύ.

6.5 Απόψυξη

Μπορείτε να επιλέξετε μεταξύ 2 λειτουργιών απόψυξης:

- Απόψυξη με βάση το βάρος 
- Απόψυξη με βάση τον χρόνο 





Η απόψυξη με βάση το βάρος δεν πρέπει να χρησιμοποιείται για τρόφιμα που έχουν μείνει έξω από τον καταψύκτη για περισσότερο από 20 λεπτά ή για κατεψυγμένα έτοιμα φαγητά.



Για να ενεργοποιήσετε την απόψυξη με βάση το βάρος πρέπει να χρησιμοποιήσετε τρόφιμα με βάρος μεγαλύτερο από 100 g και μικρότερο από 2.000 g.



Για την απόψυξη τροφίμων με βάρος μικρότερο από 200 g, τοποθετήστε τα στην άκρη του περιστρεφόμενου δίσκου.





1. Πιέστε το  για απόψυξη με βάση το βάρος ή το  για απόψυξη με βάση τον χρόνο.
2. Στρέψτε τον διακόπτη Ρύθμισης για να ρυθμίσετε το βάρος ή τον χρόνο. Για την απόψυξη με βάση το βάρος, ο χρόνος ρυθμίζεται αυτόματα.
3. Πιέστε το  για επιβεβαίωση και για ενεργοποίηση του φούρνου μικροκυμάτων.

6.6 Μαγείρεμα σε πολλά στάδια



Αν το ένα στάδιο είναι η απόψυξη, ρυθμίστε το ως το πρώτο στάδιο.

Μπορείτε να μαγειρέψετε φαγητό σε έως και 2 στάδια.

1. Πιέστε το  για απόψυξη με βάση το βάρος ή το κουμπί  για απόψυξη με βάση τον χρόνο.
2. Στρέψτε τον διακόπτη Ρύθμισης για να επιλέξετε τον χρόνο απόψυξης ή το βάρος.
3. Πιέστε το  για επιβεβαίωση.
4. Πιέστε επανειλημμένα το  για να επιλέξετε ένα επίπεδο ισχύος.
5. Στρέψτε τον διακόπτη Ρύθμισης για να ρυθμίσετε τον χρόνο.
6. Πιέστε το  για επιβεβαίωση και για ενεργοποίηση του φούρνου μικροκυμάτων. Μετά από κάθε στάδιο ακούγεται ένα ηχητικό σήμα.

6.7 Ψήσιμο στο Γκριλ και Συνδυαστικό Μαγείρεμα

1. Πιέστε το  για να ρυθμίσετε την επιθυμητή λειτουργία.
2. Στρέψτε τον διακόπτη Ρύθμισης για να ρυθμίσετε τον χρόνο.

3. Πιέστε το \triangleright_{+30} για επιβεβαίωση και για ενεργοποίηση του φούρνου μικροκυμάτων. Μπορείτε να αλλάξετε τη ρύθμιση ισχύος ή τον χρόνο, ενώ είναι ενεργοποιημένες οι

λειτουργίες Γκριλ ή Συνδυαστικού μαγειρέματος.

7. ΑΥΤΟΜΑΤΑ ΠΡΟΓΡΑΜΜΑΤΑ

ΠΡΟΕΙΔΟΠΟΙΗΣΗ!

Ανατρέξτε στα κεφάλαια σχετικά με την Ασφάλεια.

7.1 Αυτόματο μαγείρεμα

Χρησιμοποιήστε αυτή τη λειτουργία για να μαγειρέψετε εύκολα αγαπημένα σας φαγητά. Ο φούρνος μικροκυμάτων επιλέγει αυτόματα τις ιδανικότερες ρυθμίσεις.

1. Στρέψτε τον διακόπτη Ρύθμισης για να επιλέξετε το επιθυμητό μενού.
2. Πιέστε το \triangleright_{+30} για επιβεβαίωση.
3. Στρέψτε το διακόπτη ρύθμισης για να ρυθμίσετε το βάρος του μενού.
4. Πιέστε το \triangleright_{+30} για επιβεβαίωση και για ενεργοποίηση του φούρνου μικροκυμάτων.

Μενού	Ποσότητα
A - 1 Πίτσα	200 g 400 g
A - 2 Κρέας	250 g 350 g 450 g
A - 3 Λαχανικά	200 g 300 g 400 g
A - 4 Ζυμαρικά	50 g (προσθέστε 450 ml νερό) 100 g (προσθέστε 800 ml νερό)
A - 5 Πατάτες	200 g 400 g 600 g
A - 6 Ψάρι	250 g 350 g 450 g
A - 7 Ρόφημα	1 φλιτζάνι (120 ml) 2 φλιτζάνια (240 ml) 3 φλιτζάνια (360 ml)
A - 8 Ποπ κορν	50 g 100 g

8. ΧΡΗΣΗ ΤΩΝ ΕΞΑΡΤΗΜΑΤΩΝ

⚠ ΠΡΟΕΙΔΟΠΟΙΗΣΗ!

Ανατρέξτε στα κεφάλαια σχετικά με την Ασφάλεια.

8.1 Τοποθέτηση του σετ περιστρεφόμενου δίσκου

⚠ ΠΡΟΣΟΧΗ!

Μη μαγειρεύετε φαγητό χωρίς τον περιστρεφόμενο δίσκο. Χρησιμοποιείτε μόνο το σετ περιστρεφόμενου δίσκου που παρέχεται με τον φούρνο μικροκυμάτων.



Ποτέ μη μαγειρεύετε φαγητό απευθείας πάνω στον γυάλινο δίσκο.

1. Τοποθετήστε τον οδηγό με ροδάκια γύρω από τον άξονα του περιστρεφόμενου δίσκου.
2. Τοποθετήστε το γυάλινο δίσκο πάνω στον οδηγό με ροδάκια

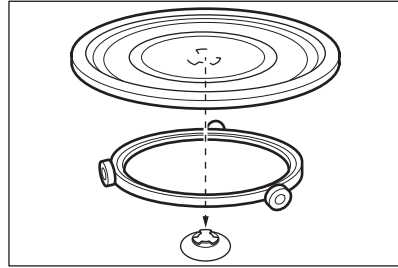

8.2 Τοποθέτηση της σχάρας γκριλ

Τοποθετήστε τη σχάρα γκριλ στον περιστρεφόμενο δίσκο.

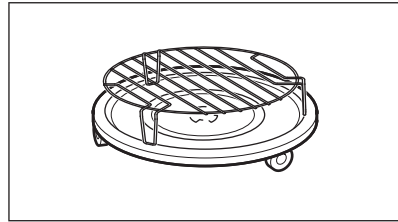

9. ΠΡΟΣΘΕΤΕΣ ΛΕΙΤΟΥΡΓΙΕΣ

9.1 Κλείδωμα ασφαλείας για παιδιά

Το Κλείδωμα Ασφαλείας για Παιδιά εμποδίζει την ακούσια λειτουργία του φούρνου μικροκυμάτων.

Πιέστε παρατεταμένα το  για 3 δευτερόλεπτα.



Ακούγεται ένα ηχητικό σήμα.

Όταν το Κλείδωμα Ασφαλείας για Παιδιά είναι ενεργοποιημένο, η οθόνη εμφανίζει τη ένδειξη .

Για να απενεργοποιήσετε το Κλείδωμα ασφαλείας για παιδιά Πιέστε παρατεταμένα το  για 3 δευτερόλεπτα.

9.2 Χρονοδιακόπτης κουζίνας

Μπορείτε να ρυθμίσετε έως και 95 λεπτά.

1. Πιέστε το .
2. Στρέψτε τον διακόπτη Ρύθμισης για να ρυθμίσετε τον χρόνο.
3. Πιέστε το  για επιβεβαίωση. Ο χρονοδιακόπτης συνεχίζει να λειτουργεί όταν ανοίγετε την πόρτα ή όταν θέτετε τον φούρνο μικροκυμάτων σε παύση. Πιέστε το  για ακύρωση. Όταν ολοκληρωθεί ο καθορισμένος χρόνος, ακούγεται ένα ηχητικό σήμα.

10. ΥΠΟΔΕΪΞΕΙΣ ΚΑΙ ΣΥΜΒΟΥΛΕΣ

ΠΡΟΕΙΔΟΠΟΙΗΣΗ!

Ανατρέξτε στα κεφάλαια σχετικά με την Ασφάλεια.

10.1 Συμβουλές για τον φούρνο μικροκυμάτων

Πρόβλημα	Αντιμετώπιση
Δεν υπάρχουν πληροφορίες για την ποσότητα φαγητού που ετοιμάζετε.	Αναζητήστε ένα παρόμοιο φαγητό. Αυξήστε ή μειώστε τη διάρκεια του χρόνου μαγειρέματος σύμφωνα με τον παρακάτω κανόνα: Διπλή ποσότητα = σχεδόν διπλάσιος χρόνος, Μισή ποσότητα = μισός χρόνος
Το φαγητό στέγνωσε πολύ.	Ρυθμίστε μικρότερο χρόνο μαγειρέματος ή επιλέξτε μια χαμηλότερη ισχύ μικροκυμάτων.
Το φαγητό δεν έχει αποψυχθεί, ζεσταθεί ή μαγειρευτεί μετά από τη λήξη του χρόνου.	Ρυθμίστε μεγαλύτερο χρόνο μαγειρέματος ή επιλέξτε μια πιο υψηλή ισχύ μικροκυμάτων. Επισημαίνεται ότι τα μεγάλα πιάτα απαιτούν περισσότερο χρόνο.
Μετά τη λήξη του χρόνου μαγειρέματος, το φαγητό είναι πολύ ζεστό στην άκρη αλλά δεν είναι έτοιμο στη μέση.	Την επόμενη φορά, ρυθμίστε χαμηλότερη ισχύ και περισσότερο χρόνο. Ανακατεύετε τα υγρά στο ενδιάμεσο, π.χ. τις σούπες.

Για να έχετε καλύτερα αποτελέσματα για το ρύζι, χρησιμοποιήστε ένα επίπεδο, φαρδύ πιάτο.

10.2 Απόψυξη

Αποψύχετε πάντα το κρέας για ψητό με την παχιά πλευρά προς τα κάτω.

Μην αποψύχετε το κρέας ενώ είναι καλυμμένο καθώς μπορεί να μαγειρευτεί αντί να αποψυχθεί.

Αποψύχετε πάντα τα ολόκληρα πουλερικά με το στήθος προς τα κάτω.

10.3 Μαγείρεμα

Αφαιρείτε πάντα τα κρύα κρέατα και πουλερικά από το ψυγείο τουλάχιστον 30 λεπτά πριν από το μαγείρεμα.

Αφήστε καλυμμένα τα κρέατα, πουλερικά, ψάρια και λαχανικά μετά το μαγείρεμα.

Αλείψτε το ψάρι με λίγο λάδι ή λιωμένο βούτυρο.

Όλα τα λαχανικά πρέπει να μαγειρεύονται σε πλήρη ισχύ μικροκυμάτων.

Προσθέστε 30 - 45 ml κρύο νερό για κάθε 250 g λαχανικών.

Κόψτε τα φρέσκα λαχανικά σε κομμάτια ίδιου μεγέθους πριν από το μαγείρεμα. Μαγειρεύετε όλα τα λαχανικά με κλειστό καπάκι.

10.4 Ξαναζέσταμα

Όταν ξαναζεσταίνετε συσκευασμένα έτοιμα γεύματα, ακολουθείτε πάντα τις οδηγίες που αναγράφονται στη συσκευασία.

10.5 Γκριλ

Ψήσιμο φαγητών σε φέτες στο κέντρο της σχάρας γκριλ.

Γυρίστε το φαγητό μόλις περάσει ο μισός χρόνος και συνεχίστε το ψήσιμο.

10.6 Συνδυαστικό Μαγείρεμα

Χρησιμοποιήστε τη λειτουργία συνδυαστικού μαγειρέματος για να διατηρήσετε τραγανά ορισμένα φαγητά.

Μόλις περάσει ο μισός χρόνος μαγειρέματος, γυρίστε τα φαγητά και συνεχίστε.

Η κάθε λειτουργία συνδυάζει τις λειτουργίες των μικροκυμάτων και του γκριλ σε

διαφορετικές χρονικές περιόδους και επίπεδα ισχύος.

11. ΦΡΟΝΤΙΔΑ ΚΑΙ ΚΑΘΑΡΙΣΜΑ

ΠΡΟΕΙΔΟΠΟΙΗΣΗ!

Ανατρέξτε στα κεφάλαια σχετικά με την Ασφάλεια.

11.1 Σημειώσεις και συμβουλές για τον καθαρισμό

- Καθαρίστε την πρόσοψη της συσκευής με ένα μαλακό πανί, χλιαρό νερό και ένα προϊόν καθαρισμού.
- Για να καθαρίσετε τις μεταλλικές επιφάνειες, χρησιμοποιήστε ένα κοινό καθαριστικό.
- Καθαρίζετε το εσωτερικό της συσκευής μετά από κάθε χρήση. Η βρομιά δεν

καίγεται και μπορεί να αφαιρεθεί με ευκολία.



- Οι σκληροί λεκέδες αφαιρούνται με ειδικό καθαριστικό.
- Καθαρίζετε όλα τα εξαρτήματα τακτικά και αφήνετέ τα να στεγνώσουν. Χρησιμοποιείτε ένα μαλακό πανί, χλιαρό νερό και κάποιο καθαριστικό.
- Για να μαλακώσετε κατάλοιπα που αφαιρούνται δύσκολα, βράστε ένα ποτήρι με νερό στον φούρνο μικροκυμάτων σε πλήρη ισχύ για 2 με 3 λεπτά.
- Για να αφαιρέσετε οσμές, αναμίξτε σε ένα ποτήρι 2 κ.γ. χυμό λεμονιού και βράστε στον φούρνο μικροκυμάτων σε πλήρη ισχύ για 5 λεπτά.

12. ΑΝΤΙΜΕΤΩΠΙΣΗ ΠΡΟΒΛΗΜΑΤΩΝ

ΠΡΟΕΙΔΟΠΟΙΗΣΗ!

Ανατρέξτε στα κεφάλαια σχετικά με την Ασφάλεια.

12.1 Τι να κάνετε αν...

Πρόβλημα	Πιθανή αιτία	Αντιμετώπιση
Η συσκευή δεν λειτουργεί.	Η συσκευή είναι απενεργοποιημένη.	Ενεργοποιήστε τη συσκευή.
Η συσκευή δεν λειτουργεί.	Η συσκευή δεν είναι συνδεδεμένη στην πρίζα.	Συνδέστε τη συσκευή στην πρίζα.
Η συσκευή δεν λειτουργεί.	Έχει καεί η ασφάλεια στον πίνακα ασφαλειών.	Ελέγξτε την ασφάλεια. Εάν η ασφάλεια καίγεται περισσότερες από μία φορές, επικοινωνήστε με επαγγελματία ηλεκτρολόγο.
Η συσκευή δεν λειτουργεί.	Δεν έχει κλείσει καλά η πόρτα.	Βεβαιωθείτε ότι δεν εμποδίζει κάτι την πόρτα.
Ο λαμπτήρας δεν λειτουργεί.	Ο λαμπτήρας είναι ελαττωματικός.	Ο λαμπτήρας θα πρέπει να αντικατασταθεί.
Στην οθόνη εμφανίζεται η ένδειξη  .	Το κλειδί ασφαλείας για παιδιά είναι ενεργοποιημένο.	Απενεργοποιήστε το Κλειδί ασφαλείας για Παιδιά. Πιέστε παρατεταμένα το  για 3 δευτερόλεπτα.

Πρόβλημα	Πιθανή αιτία	Αντιμετώπιση
Υπάρχουν σπινθήρες στο εσωτερικό.	Υπάρχουν μεταλλικά πιάτα ή πιάτα με μεταλλική διακόσμηση.	Αφαιρέστε το πιάτο από τη συσκευή.
Υπάρχουν σπινθήρες στο εσωτερικό.	Υπάρχουν μεταλλικές σούβλες ή αλουμινόχαρτο που ακουμπούν τα εσωτερικά τοιχώματα.	Βεβαιωθείτε ότι οι σούβλες ή το αλουμινόχαρτο δεν ακουμπούν τα εσωτερικά τοιχώματα.
Το σετ περιστρεφόμενου δίσκου κάνει ένα θόρυβο γρατζουνίσματος ή τριξίματος.	Υπάρχει ένα αντικείμενο ή βρωμιά κάτω από το γυάλινο δίσκο.	Καθαρίστε την περιοχή κάτω από το γυάλινο δίσκο.
Η συσκευή σταμάτησε να λειτουργεί χωρίς εμφανή λόγο.	Υπάρχει δυσλειτουργία.	Αν η κατάσταση επαναληφθεί, επικοινωνήστε με το Εξουσιοδοτημένο Κέντρο Σέρβις.

12.2 Δεδομένα Σέρβις

Εάν δεν μπορείτε να αντιμετωπίσετε το πρόβλημα μόνοι σας, επικοινωνήστε με τον αντιπρόσωπό μας ή το Εξουσιοδοτημένο Κέντρο Σέρβις.

Τα απαραίτητα στοιχεία για το κέντρο σέρβις βρίσκονται στην πινακίδα τεχνικών

χαρακτηριστικών. Η πινακίδα τεχνικών χαρακτηριστικών βρίσκεται επάνω στη συσκευή. Μην αφαιρείτε την πινακίδα τεχνικών χαρακτηριστικών από τη συσκευή.

Σας συνιστούμε να σημειώσετε τα σχετικά στοιχεία εδώ:

Μοντέλο (MOD.)
Κωδικός προϊόντος (PNC)
Αριθμός σειράς (S.N.)

13. ΠΕΡΙΒΑΛΛΟΝΤΙΚΑ ΘΕΜΑΤΑ

Ανακυκλώστε τα υλικά που φέρουν το σύμβολο . Τοποθετήστε τα υλικά συσκευασίας σε κατάλληλα δοχεία για ανακύκλωση. Συμβάλετε στην προστασία του περιβάλλοντος και της ανθρώπινης υγείας ανακυκλώνοντας τις άχρηστες ηλεκτρικές και ηλεκτρονικές συσκευές. Μην απορρίπτετε με

τα οικιακά απορρίμματα συσκευές που φέρουν το σύμβολο . Επιστρέψτε το προϊόν στην τοπική σας μονάδα ανακύκλωσης ή επικοινωνήστε με τη δημοτική αρχή.

NEVAINOJAMIEM REZULTĀTIEM

Pateicamies, ka izvēlējāties AEG izstrādājumu! Esam to radījuši, lai nodrošinātu nevainojamu izpildi daudzgu gadu garumā, izmantojot inovatīvas tehnoloģijas, kas palīdz vienkāršot dzīvi — iespējas, ko neatradīsiet parastās ierīcēs. Lūdzu, veltiet dažas minūtes tam, lai izlasītu šo materiālu un gūtu labākus rezultātus.

Apmeklējiet mūsu tīmekļa vietni, lai:



saņemtu lietošanas ieteikumus un brošūras, kā arī traucējummeklēšanas, servisa un remonta informāciju:

www.aeg.com/support



reģistrētu savu ierīci labāka servisa saņemšanai:

www.registreaeg.com



iegādātos savai ierīcei papildpiederumus, vienreizējas lietošanas materiālus un oriģinālās rezerves daļas:

www.aeg.com/shop

KLIENTU APKALPOŠANA UN SERVISS

Izmantojiet tikai oriģinālas rezerves daļas.

Sazinoties ar mūsu pilnvaroto servisa centru, nodrošiniet, lai jums būtu pieejami šādi dati: modelis, PNC, sērijas numurs.

Šī informācija ir norādīta uz datu plāksnītes.

 Uzmanību / drošības informācija

 Vispārīga informācija un ieteikumi

 Ar vidi saistīta informācija

Izmaiņu tiesības rezervētas.

SATURS

1. DROŠĪBAS INFORMĀCIJA.....	163
2. DROŠĪBAS NORĀDĪJUMI.....	166
3. UZSTĀDĪŠANA.....	168
4. IZSTRĀDĀJUMA APRAKSTS.....	170
5. PIRMS PIRMĀS IESLĒGŠANAS.....	171
6. IZMANTOŠANA IKDIENĀ.....	172
7. AUTOMĀTISKĀS PROGRAMMAS.....	175
8. PIEDERUMU LIETOŠANA.....	176
9. PAPILDFUNKCIJAS.....	177
10. PADOMI UN IETEIKUMI.....	177
11. KOPŠANA UN TĪRĪŠANA.....	178
12. PROBLĒMRISINĀŠANA.....	178
13. APSVĒRUMI PAR VIDES AIZSARDZĪBU.....	179

1. DROŠĪBAS INFORMĀCIJA

Pirms ierīces uzstādīšanas un lietošanas rūpīgi izlasiet pievienotos norādījumus. Ražotājs neatbild par

savainojumiem un bojājumiem, kas radušies ierīces nepareizas uzstādīšanas vai izmantošanas rezultātā. Glabājiet šīs instrukcijas drošā, pieejamā vietā, lai tās varētu izmantot nākotnē.

1.1 Bērnu un īpaši jūtīgu personu drošība

BRĪDINĀJUMS!

Nosmakšanas, savainošanās vai pastāvīgas invaliditātes risks.

- Šo ierīci drīkst izmantot bērni no 8 gadu vecuma un cilvēki ar ierobežotām fiziskām, sensorām vai garīgām spējām vai pieredzes un zināšanu trūkumu atbildīgas personas uzraudzībā vai, ja tie ir informēti par ierīces drošu lietošanu un izprot potenciālos riskus. Bērniem no līdz 8 gadu vecumam un personām ar ļoti plašu un sarežģītu invaliditāti jāliedz piekļuve ierīcei, ja vien tos nepārtraukti neuzrauga.
- Mazi bērni jāuzrauga, lai tie nespēlētu ar ierīci.
- Neļaujiet bērniem tuvoties iepakojumam un atbrīvojieties no tā pienācīgā veidā.
- **UZMANĪBU:** Ierīce un tās pieejamās detaļas lietošanas laikā sakarst. Neļaujiet bērniem un mājdzīvniekiem atrasties ierīces tuvumā, kad tā tiek lietota vai atdziest.
- Ja ierīcei ir bērnu drošības ierīce, tā jāaktivizē.
- Bērni nedrīkst tīrīt ierīci un veikt tās apkopi bez uzraudzības.

1.2 Vispārīgā drošība

- Šī ierīce paredzēta tikai ēdiena gatavošanai.
- Šī ierīce ir izstrādāta tikai izmantošanai mājas apstākļos un telpās.
- Šo ierīci var izmantot birojos, viesnīcu viesu numuriņos, pansiju viesu numuriņos, lauku viesu mājās un citās līdzīgās uzturēšanās vietās, kurās izmantošana nepārsniedz (vidējo) mājsaimniecības lietošanas intensitāti.
- **UZMANĪBU:** Ierīce un tās pieejamās detaļas lietošanas laikā sakarst. Nepieskarieties sildelementiem.

- Vienmēr izmantojiet cimdus, lai izņemtu vai ievietotu papildpiederumus vai gatavošanas traukus.
- Ierīces tīrīšanai neizmantojiet tvaika tīrītāju.
- Pirms jebkādām apkopes darbībām izslēdziet ierīci un atvienojiet spraudkontakta no elektrotīkla.
- Ja elektrības padeves vads ir bojāts, lai izvairītos no elektrības trieciena riska, tas jānomaina ražotājam, autorizētajam servisa centram vai citam kvalificētam speciālistam.
- Ierīce nav paredzēta izmantošanai ar ārēju taimeri vai atsevišķu tālvadības sistēmu.
- UZMANĪBU: Jebkuru apkopes vai remonta darbību, kas saistīta ar pārsega noņemšanu, kas nodrošina aizsardzību pret mikroviļņu enerģijas iedarbību, var veikt tikai kvalificēts meistars.
- UZMANĪBU! Nesildiet šķidrumus un citu pārtiku noslēgtās tvertnēs. Tās var eksplodēt.
- UZMANĪBU: Ja durvju blīve ir bojāta, ierīci nedrīkst izmantot, kamēr to nav salabojis kvalificēts meistars.
- Mikroviļņu gatavošanas režīmā nav atļauts izmantot ēdienu un dzērienu metāla traukus. Tas neattiecas uz gadījumiem, kad ražotājs ir norādījis mikroviļņu gatavošanas režīmam piemērotu metāla trauku izmēru vai formu.
- Izmantojiet tikai tādus virtuves piederumus, kuri ir piemēroti izmantošanai mikroviļņu krāsnīs.
- Uzsildot pārtiku plastmasas vai papīra traukos, uzraugiet ierīci iespējamā aizdegšanās riska dēļ.
- Ierīce ir paredzēta pārtikas un dzērienu uzsildīšanai. Pārtikas vai apģērba žāvēšana, sildīšanas paliktņu, čību, sūkļu, mitra apģērba vai līdzīgu priekšmetu sildīšana var radīt ievainojumu, aizdegšanās un ugunsgrēka risku.
- Ja izdalās dūmi, izslēdziet ierīci vai atvienojiet to no sprieguma, un turiet durvis aizvērtas, lai noslāpētu jebkādas liesmas.

- Dzērienu sildīšana ar mikroviļņiem var izraisīt aizkavētu spontāno vārīšanos. Rīkojoties ar tvertni, jāievēro piesardzība.
- Barošanas pudelišu un zīdaiņu pārtikas burciņu saturs ir jāsamaisa vai jāsakrata, un, pirms lietošanas, jāpārbauda temperatūra, lai izvairītos no apdegumiem.
- Olas čaumalā un veselas cieti vārītas olas ierīcē nedrīkst sildīt, jo tās var eksplodēt pat tad, kad sildīšana ar mikroviļņiem ir beigusies.
- Ierīce ir regulāri jākopj, iztīrot no tās jebkādas pārtikas atliekas.
- Neuzturot ierīci tīru, pasliktinās tās virsma, kas var nelabvēlīgi ietekmēt ierīces kalpošanas laiku un, iespējams, radīt bīstamu situāciju.
- Ierīcei darbojoties, pieejamo virsmu temperatūra var būt augsta.
- Mikroviļņu krāsni nedrīkst ievietot skapītī, ja vien tā nav pārbaudīta lietošanai skapītī.
- Ierīču aizmugurējā virsma jānovieto pret sienu.
- Plīts virsmas stikla durvju tīrīšanai neizmantojiet raupjus, abrazīvus tīrīšanas līdzekļus vai asus metāla skrāpjus, jo tie var saskrāpēt virsmas, un tādējādi stikls var saplīst.
- Neaktivizējiet mikroviļņu funkciju, kad ierīce ir tukša. Metāla detaļas ierīces iekšpusē var radīt elektrisko loku.
- Ievērojiet minimālos skapīša izmērus (ja piemērojams). Skatiet sadaļu “Uzstādīšana”.
- Ierīce ir jālieto ar atvērtām dekoratīvajām durvīm (ja piemērojams).

2. DROŠĪBAS NORĀDĪJUMI

2.1 Uzstādīšana



BRĪDINĀJUMS!

Ierīci drīkst uzstādīt tikai kvalificēta persona.

- Noņemiet visu iesaiņojumu.
- Neuzstādiet un nelietojiet bojātu ierīci.

- Ievērojiet kopā ar ierīci piegādātās uzstādīšanas norādes.
- Vienmēr uzmanīgi pārvietojiet ierīci, jo tā ir smaga. Vienmēr izmantojiet drošības cimdus un slēgtus apavus.
- Nevelciet ierīci aiz roktura.
- Nodrošiniet starp blakus uzstādītām ierīcēm piemērotu attālumu.

- Uzstādiet ierīci drošā un atbilstošā vietā, kas atbilst uzstādīšanas prasībām.
- Ierīces sāni jānovieto pret vienāda augstuma ierīcēm vai mēbelēm.

2.2 Elektriskie pieslēgumi

BRĪDINĀJUMS!

Var izraisīt ugunsgrēku un elektrošoku.

- Elektrības padeves pieslēgšana jāveic sertificētam elektriķim.
- Ierīcei jābūt iezemētai.
- Pārliedzinieties, ka tehnisko datu plāksnītē norādītie parametri atbilst elektrotīkla parametriem.
- Ja ierīce elektrotīklam pieslēgta, izmantojot pagarinātāju, tam jābūt iezemētam.
- Rīkojieties uzmanīgi, lai nesabojātu kontaktspraudni un strāvas vadu. Sazinieties ar servisa daļu vai elektriķi, lai nomainītu bojātu strāvas kabeli.
- Nekad neatslēdziet ierīci no tīkla, velkot aiz strāvas kabeļa. Vienmēr velciet aiz kontaktspraudņa.

2.3 Izmantošana

BRĪDINĀJUMS!

Pastāv traumu, apdegumu, elektrošoka vai sprādziena risks.

- Nemainiet šī produkta specifikāciju.
- Lietošanas laikā neatstājiet ierīci bez uzraudzības.
- Nepielietojiet spiedienu uz cepeškrāsns durvīm.
- Pārliedzinieties, vai ventilācijas atveres nav bloķētas.
- Nelietojiet ierīci kā darbvirsmu un neizmantojiet tīpni priekšmetu uzglabāšanai.

2.4 Apkope un tīrīšana

BRĪDINĀJUMS!

Pastāv savainojumu un ierīces aizdegšanās un bojājumu risks.

- Pirms apkopes izslēdziet ierīci un atvienojiet to no elektrotīkla.
- Regulāri tīriet ierīci, lai novērstu virsmas materiāla nolietošanos.
- Neļaujiet ēdiena vai tīrīšanas līdzekļa atliekām uzkrāties uz durvju blīvējuma virsmas.
- Ierīcē atlikušās taukvielas un pārtika var izraisīt ugunsgrēku un elektrisko izlādi, lietojot mikroviļņu funkciju.
- Tīriet ierīci ar mitru, mīkstu drānu. Izmantojiet tikai neitrālus mazgāšanas līdzekļus. Neizmantojiet abrazīvus izstrādājumus, abrazīvus sūkļus, šķīdinātājus vai metāla priekšmetus.
- Ja lietojat cepeškrāsns tīrīšanai paredzētus aerosolus, ievērojiet ražotāja drošības norādījumus, kas atrodami uz iepakojuma.

2.5 Serviss

- Lai salabotu ierīci, sazinieties ar pilnvarotu servisa centru. Izmantojiet tikai oriģinālās rezerves daļas.
- Šis ražojums satur gaismas avotu, kura energoefektivitātes klase ir G.
- Informācija par šajā produktā esošo lampu (lampām) un atsevišķi nopērkamajām rezerves lampām: Šīs lampas ir paredzētas ekstremāliem fiziskajiem apstākļiem, piemēram, temperatūrai, vibrācijai, mitrumam, mājtsaimniecības ierīcēs vai paredzētas informēšanai par ierīces darbības statusu. Tās nav paredzētas citiem lietošanas veidiem un nav piemērotas mājtsaimniecības telpu apgaismojumam.

2.6 Ierīces utilizācija

BRĪDINĀJUMS!

Pastāv savainošanās vai nosmakšanas risks.

- Atvienojiet ierīci no elektropadeves.
- Nogrīziet strāvas kabeli netālu no ierīces un utilizējiet to.

3. UZSTĀDĪŠANA

⚠ BRĪDINĀJUMS!

Skatiet sadaļu "Drošība".

3.1 Elektroinstalācija

⚠ BRĪDINĀJUMS!

Elektriskos uzstādīšanas darbus var veikt tikai kvalificētas personas.



Ražotājs neuzņemas nekādu atbildību par bojājumiem, kas radušies, neievērojot drošības norādījumus, kas minēti sadaļā „Drošības informācija”.

Mikroviļņu krāsns aprīkota ar barošanas vadu un kontaktdakšu.

Kabelim ir zemējuma vads ar zemējuma spraudkontakta. Spraudkontakts ir jāpieslēdz kontaktligzdai, kas ir pareizi uzstādīta un iezemēta. Elektrības īssavienojuma gadījumā, iezemēšana samazina risku saņemt strāvas triecienu.

3.2 Uzstādīšana — iepriekšēja sagatavošanās

Lai uzstādītu mikroviļņu krāsni virtuves skapī ar iepriekš norādītajiem izmēriem, izskrūvējiet 4 skrūves un kronšteinu no ierīces apakšpuses.

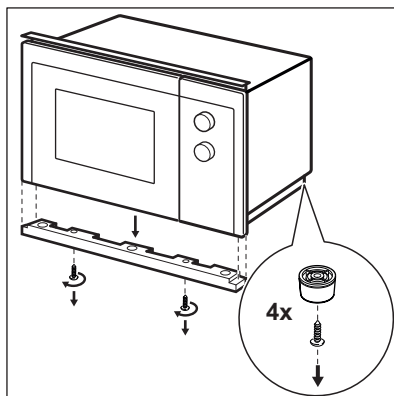
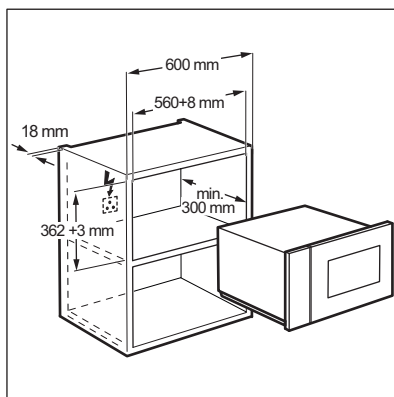

Veiciet turpmāk norādītās darbības, sākot ar pirmo numuru.

Lai uzstādītu mikroviļņu krāsni virtuves skapī ar iepriekš norādītajiem izmēriem, nav nepieciešami nekādi pārveidojumi.

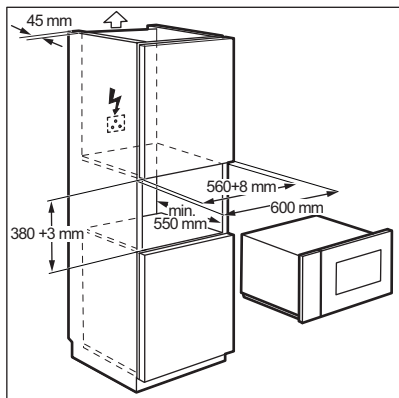

3.3 Uzstādīšana

1. Barošanas vadu nedrīkst nekur iespiest.

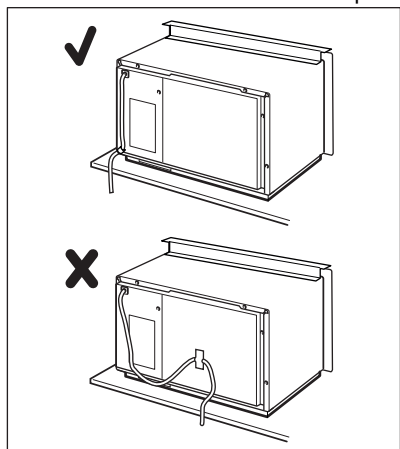

2. Ievietojiet mikroviļņu krāsni virtuves skapīti.

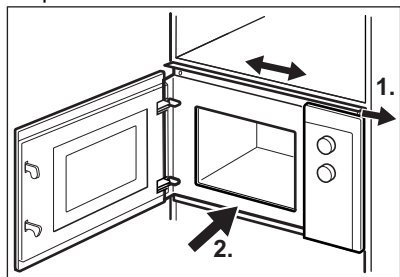

3. Nostipriniet augšējo kronšteinu ar 2 skrūvēm.

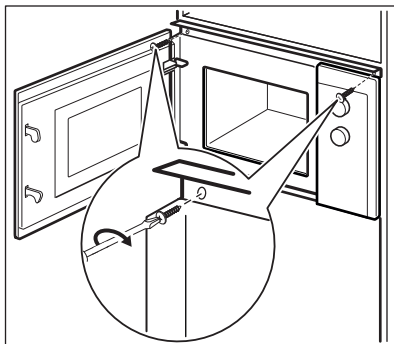

4. Ievērojiet minimālu attālumu starp mikroviļņu krāsni un blakus esošiem skapīšiem.

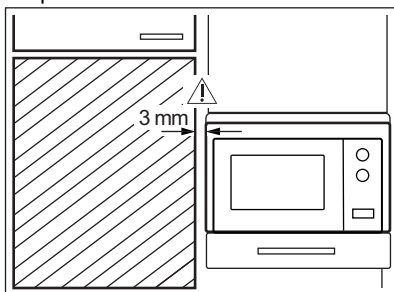

4. IZSTRĀDĀJUMA APRAKSTS

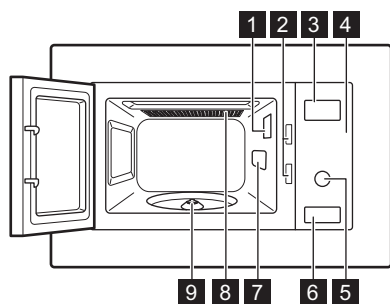

4.1 Vispārējs pārskats





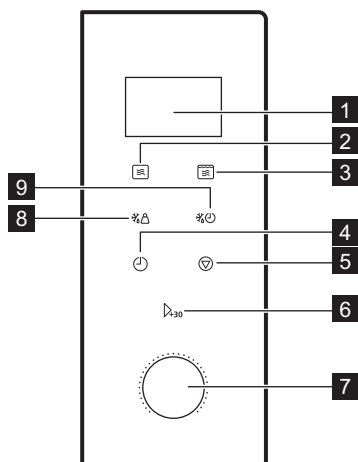



- 1 Lampa
- 2 Bloķējošā drošības sistēma
- 3 Displejs
- 4 Vadības panelis
- 5 Regulators
- 6 Durvju atvērējs
- 7 Viļņu aizsarga vāks
- 8 Grils
- 9 Rotējošā paliktņa vārpsta

4.2 Vadības panelis



Displeja elements	Funkcijas apraksts
1 Displejs	Rāda iestatījumus un pulksteņa laiku.
2 	Lai iestatītu mikrovilņu funkcijas.
3 	Mikrovilņu/grila/kombinētās gatavošanas funkcijas iestatīšanai.

Displeja elements	Funkcijas apraksts
4 	Lai iestatītu pulksteni un taimeri.
5 	Lai izslēgtu mikroviļņu krāsni vai dzēstu gatavošanas iestatījumus.
6 	Lai palaistu ierīci vai palielinātu gatavošanas laiku par 30 sekundēm pie pilnas jaudas.
7 Iestatīšanas regulators 	lai iestatītu gatavošanas laiku vai svaru, vai funkciju.
8 	lai atkausētu ēdienu pēc svara.
9 	lai atkausētu ēdienu pēc laika.

4.3 Piederumi

Rotējošā paliktņa komplekts



Gatavošanai mikroviļņu krāsnī noteikti izmantojiet rotējošā paliktņa komplektu.

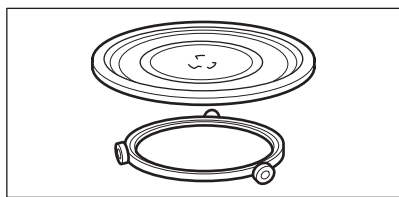

Stikla gatavošanas plātne un rullīša vadotne.

Grila restes

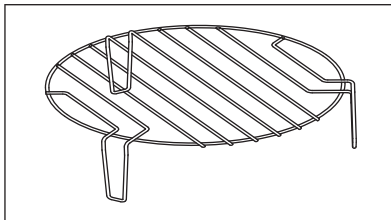

Izmantojiet:

- cepšanai uz grila
- kombinētai gatavošanai

5. PIRMS PIRMĀS IESLĒGŠANAS



BRĪDINĀJUMS!

Skatiet sadaļu "Drošība".

5.1 Pirmā tīrīšana



UZMANĪBU!

Skatiet sadaļu "Kopšana un tīrīšana".

- Izņemiet visas detaļas un papildu iepakojumu no mikroviļņu krāsns.
- Izīrīet ierīci pirms pirmās lietošanas.

5.2 Laika iestatīšana

Lai lietotu mikroviļņu krāsni, iestatiet laiku.

Pievienojot ierīci elektrotīklam vai pēc strāvas padeves pārtraukuma, displejs rāda 0:00 un atskan skaņas signāls.



Laiku var iestatīt 24 stundu formātā.

1. Nospiediet divas reizes.

2. Pagrieziet iestatījumu regulatoru, lai iestāfītu stundas.
3. Apstipriniet ar .
4. Pagrieziet iestatījumu regulatoru, lai iestāfītu minūtes.
5. Apstipriniet ar .

6. IZMANTOŠANA IKDIENĀ



BRĪDINĀJUMS!

Skatiet sadaļu "Drošība".

6.1 Vispārīga informācija par ierīces izmantošanu

- Pēc ierīces izslēgšanas ļaujiet ēdienam pastāvēt dažas minūtes.
- Pirms ēdiena gatavošanas izņemiet alumīnija folijas iesaiņojumu, metāla konteinerus utt.

Gatavošana

- Ja iespējams, gatavojiet ēdienu, pārklājot to ar materiālu, kas piemērots lietošanai mikroviļņu krāsnī. Gatavojiet, nepārklājot ēdienu, tikai tad, ja vēlaties iegūt kraukšķīgu garoziņu.
- Nepārgatavojiet ēdienu, iestatot pārāk augstu jaudu un laiku. Ēdiens var izkalst, sadegt vai dažviet aizdegties.
- Nelietojiet ierīci, lai gatavotu olas čaumalās un gliemežus, jo tie var pārsprāgt. Gatavojot ceptas olas, vispirms pārduriet olas dzeltenumus.
- Lai ēdiens nepārsprāgtu, pirms gatavošanas caurduriet to ar dakšu, piemēram, kartupeļu un tomātu mizu, cīsiņu ādiņu.
- Gatavojot atdzesētu vai saldētu pārtiku, iestatiet ilgāku gatavošanas laiku.
- Ēdienus, kas satur mērci, laiku pa laikam jāsamaisa.
- Cieti dārzeņi, tādi kā burkāni, pupas vai ziedkāposti, jāvāra ūdenī.
- Apgrieziet lielākos gabalus uz otru pusi, kad pagājusi puse gatavošanai atvēlētā laika.
- Ja iespējams, sagrieziet dārzeņus vienāda izmēra gabaliņos.

- Izmantojiet plakanus, platus traukus.
- Nelietojiet porcelāna, keramikas vai māla ēdiena gatavošanas traukus ar neglazētu apakšu vai maziem caurumiņiem, piem., uz rokturiem. Caurumiņos ieklūstošā mitruma ietekmē ēdiena gatavošanas trauks var ieklūst, kad tas tiek uzkaršēts.
- Stikla gatavošanas paplāte nepieciešama mikroviļņu krāsns ekspluatācijai. Novietojiet uz tās ēdienu vai šķidrumus.

Gaļas, putnu gaļas un zivju atkausēšana

- Novietojiet saldētu, neapklātu pārtiku uz maza otrādi apgriezta šķīvja, zem kura nolikts konteiners, lai tajā uzkrātos atkausēšanas laikā radušais šķidrums.
- Apgrieziet pārtiku uz otru pusi, kad pagājusi puse no atkausēšanai atvēlētā laika. Ja iespējams, atdaliet un tad izņemiet gabalus, kas sākuši atkausēties.

Sviesta, putukrējuma kūkas porciju, biezpiena atkausēšana

- Neatkausējiet pārtiku pilnībā ierīcē – ļaujiet tai atkust istabas temperatūrā. Tas nodrošinās vienmērīgākus rezultātus. Pirms atkausēšanas noņemiet visu metāla vai alumīnija iesaiņojumu.

Augļu un dārzeņu atkausēšana

- Ja augļi un dārzeņi paliks negatavoti, neatkausējiet tos ierīcē pilnībā. Ļaujiet tiem atkust istabas temperatūrā.
- Lai pagatavotu augļus un dārzeņus, vispirms tos neatkausējot, izmantojiet augstāku mikroviļņu jaudu.

Gatavi ēdieni

- Ierīcē var pagatavot pusfabrikātu maltītes tikai tad, ja to iesaiņojums ir piemērots izmantošanai mikroviļņu krāsnī;
- Ievērojiet uz iesaiņojuma uzdrukātos ražotāja norādījumus (piem., noņemiet metāla vāku un pārduriet polietilēna plēvi).

Piemēroti ēdiena gatavošanas trauki un materiāli

Ēdiena gatavošanas trauki / materiāls	Mikroviļņu krāsns			Grilēšana
	Atkausēšana	Karsēšana	Gatavošana	
Ugunsizturīgs stikls un porcelāns bez metāla detaļām, piem., Pyrex, karstumizturīgs stikls	✓	✓	✓	✓
Ugunsneizturīgs stikls un porcelāns ¹⁾	✓	x	x	x
No ugunsizturīga/aukstumizturīga materiāla izgatavots stikls un stikla keramika (piem., Arcoflam), grila plaukts	✓	✓	✓	✓
Keramikas ²⁾ , keramika ²⁾	✓	✓	✓	x
Līdz 200 °C termiski izturīga plastmasa ³⁾	✓	✓	✓	x
Kartons, papīrs	✓	x	x	x
Pārtikas plēve	✓	x	x	x
Plēve cepšanai ar mikroviļņu krāsnij drošu noslēgumu ³⁾	✓	✓	✓	x
Cepšanai paredzēti trauki, kas izgatavoti no metāla, piem., emalja, čuguns	x	x	x	✓
Cepšanas kārbas, melnas lakas vai silīcija pārklājums ³⁾	x	x	x	✓
Cepamā paplāte	x	x	x	✓
Apbrūnināšanai paredzētie ēdiena gatavošanas trauki, piem., čipšu panna vai apbrūnināšanas plāts	x	✓	✓	x
Gatavas maltītes, iepakojumā ³⁾	✓	✓	✓	✓

1) Bez sudraba, zelta, platīna vai metāla apšuvuma / rotājumiem

2) Bez kvarca vai metāla komponentiem vai metālu saturošas glazūras

3) Ievērojiet ražotāja norādījumus par maksimālo temperatūru.

✓ piemērots

X nav piemērots

6.2 Mikroviļņu ieslēgšana un izslēgšana

UZMANĪBU!

Neļaujiet mikroviļņu funkcijai darboties, ja nav ievietota pārtika.

1. Nospiediet  vienu reizi

2. Vairākkārt nospiediet  vai pagrieziet iestatījumu regulatoru, lai iestatītu vajadzīgo funkciju.

3. Apstipriniet ar Δ_{+30} .

4. Pagrieziet iestatījumu regulatoru laika ievadīšanai.

5. Nospiediet Δ_{+30} , lai apstiprinātu un aktivizētu mikroviļņu krāsni.

6. Nogaidiet, līdz mikroviļņu krāsns automātiski izslēdzas, kad beidzas iestatītais laiks. Atskanēs skaņas signāls.

Lai atslēgtu mikroviļņu krāsni:

- nospiediet .
- Atveriet durvis. Mikroviļņu krāsns tiek automātiski atslēgta. Aizveriet durvis un

piespiediet Δ_{30} , lai turpinātu gatavošanas procesu. Lietojiet šo funkciju, lai pārbaudītu pārtiku.

6.3 Jaudas iestatījumu tabula

Nospiediet 	jaudas iestatījuma taustiņu	Aptuvena jaudas procentuāla izteiksme
1 reizi	P100	100 %
2 reizes	P 80	80 %
3 reizes	P 50	50 %
4 reizes	P 30	30 %
5 reizes	P 10	10 %

Grilēšana un kombinēta gatavošana

Nospiediet 	jaudas iestatījuma taustiņu	Funkcijas režīms
Grilēšana		
1 reizi	G	Pilns grils
Kombinētā gatavošana		
2 reizes	C – 1	55 % Microwaves, 45 % Grill
3 reizes	C – 2	36 % Microwaves, 64 % Grill

6.4 Ātra darba sākšana





Maksimālais gatavošanas laiks ir 95 minūtes.

Nospiediet Δ_{30} , lai ieslēgtu mikroviļņu krāsni uz 30 sekundēm ar pilnu jaudu.

Gatavošanas laiks tiek palielināts par 30 sekundēm, katru reizi piespiežot taustiņu. Lai iestatītu gatavošanas laiku gaidīšanas režīmā, pagrieziet iestatīšanas regulatoru pretēji pulksteņa rādītāja virzienam, tad piespiediet Δ_{30} , lai aktivizētu mikroviļņu krāsni ar pilnu jaudu.

6.5 Atkausēšana

Jūs varat izvēlēties vienu no diviem atkausēšanas režīmiem:

- Atkausēšanu pēc svara 
- Atkausēšanu, iestatot laiku 



Neizmantojiet atkausēšanu pēc svara pārtikai, kas atradusies ārpus saldētavas ilgāk par 20 minūtēm, kā arī saldētai gatavai pārtikai.



Ieslēdzot atkausēšanu pēc svara, produkta svaram jābūt lielākam par 100 g un mazākam par 2000 g.



Lai atkausētu produktu, kurš sver mazāk par 200 g, novietojiet to uz rotējošās pamatnes.

1. Nospiediet uz svaru balsfītas atkausēšanas gadījumā vai uz laiku balsfītas atkausēšanas gadījumā.
2. Pagrieziet iestatījumu regulatoru svara vai laika ievadīšanai. Atkausējot pēc svara, laiks tiek iestatīts automātiski.
3. Nospiediet Δ_{+30} , lai apstiprinātu un aktivizētu mikroviļņu krāsni.
3. Apstipriniet ar .
4. Nospiediet atkārtoti , lai izvēlētos jaudas līmeni.
5. Pagrieziet iestatījumu regulatoru laika ievadīšanai.
6. Nospiediet Δ_{+30} , lai apstiprinātu un aktivizētu mikroviļņu krāsni. Pēc katra posma atskan skaņas signāls.

6.6 Daudzposmu gatavošana



Ja vajadzīga atkausēšana, iestatiet to kā pirmo posmu.

Produktus var gatavot maksimāli 2 posmos.

1. Piespiediet , lai atkausētu pēc svara, vai , lai atkausētu pēc laika.
2. Pagrieziet iestatījumu regulatoru, lai iestatītu atkausēšanas laiku vai svaru.

6.7 Grilēšana un kombinēta gatavošana

1. Nospiediet , lai iestatītu vēlamo funkciju.
2. Pagrieziet iestatījumu regulatoru laika ievadīšanai.
3. Nospiediet Δ_{+30} , lai apstiprinātu un aktivizētu mikroviļņu krāsni. Grilēšanas vai Kombinētās gatavošanas režīma darbības laikā var mainīt jaudas iestatījumu vai laiku.

7. AUTOMĀTISKĀS PROGRAMMAS



BRĪDINĀJUMS!

Skatiet sadaļu "Drošība".

7.1 Automātiskā gatavošana

Lietojiet šo funkciju, lai vienkāršāk pagatavotu savas iecienītākās maltītes. Mikroviļņu krāsns automātiski iestata optimālos iestatījumus.

1. Pagrieziet iestatījumu regulatoru pulksteņa rādītāja virzienā, lai izvēlētos nepieciešamo izvēlni.
2. Apstipriniet ar Δ_{+30} .
3. Pagrieziet iestatījumu regulatoru, lai iestatītu ēdiena svaru.
4. Nospiediet Δ_{+30} , lai apstiprinātu un aktivizētu mikroviļņu krāsni.

Izvēlne	Daudzums
A - 1	200 g
Pīca	400 g
A - 2	250 g
Gaļa	350 g
	450 g
A - 3	200 g
Dārzeni	300 g
	400 g
A - 4	50 g (pievienojiet 450 ml ūdens)
Makaroni	100 g (pievienojiet 800 ml ūdens)

Izvēlne	Daudzums
A - 5	200 g
Kartupeļi	400 g
	600 g
A - 6	250 g
Zivs	350 g
	450 g
A - 7	1 tase (120 ml)
Dzēriens	2 tases (240 ml)
	3 tases (360 ml)
A - 8	50 g
Popkorns	100 g

8. PIEDERUMU LIETOŠANA

⚠ BRĪDINĀJUMS!

Skatiet sadaļu "Drošība".

8.1 Rotējošā paliktņa komplekta ievietošana

⚠ UZMANĪBU!

Negatavojiet pārtiku bez rotējošā paliktņa komplekta. Izmantojiet tikai rotējošā paliktņa komplektu, kas iekļauts mikroviļņu krāsns komplektācijā.



Nekādā gadījumā negatavojiet uz pašas stikla gatavošanas paplātes.

1. Novietojiet rullīša vadotni ap rotējošā paliktņa vārpstu.
2. Novietojiet stikla gatavošanas plātni uz rullīša vadotnes

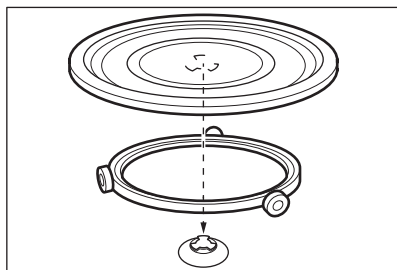

8.2 Grilēšanas restu ievietošana

Novietojiet grilēšanas restes uz rotējošā paliktņa komplekta.

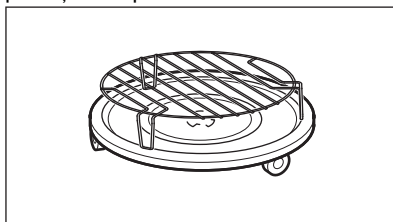

9. PAPILDFUNKCIJAS

9.1 Bērnu drošības slēdzis

Bērnu drošības funkcija neļauj nejauši ieslēgt mikroviļņu krāsni.

Nospiediet un turiet  3 sekundes.

Atskanēs skaņas signāls.



Kad darbojas bērnu drošības slēdzis, displejā parādīsies .

Lai deaktivizētu bērnu drošības slēdzi

Piespiediet un turiet nospiešu  3 sekundes.

9.2 Virtuves taimeris

Var iestatīt maksimāli 95 minūtes.

1. Nospiediet .
2. Pagrieziet iestatījumu regulatoru laika ievadīšanai.
3. Apstipriniet ar . Taimeris turpina darboties, kad atverat durvis vai ieslēdzat pauzes režīmu mikroviļņu krāsnij. Piespiediet , lai atceltu. Kad iestatītais laiks sasniegts, atskan skaņas signāls.

10. PADOMI UN IETEIKUMI

BRĪDINĀJUMS!

Skatiet sadaļu "Drošība".

10.1 Padomi mikroviļņu lietošanā

Problēma	Risinājums
Jūs varat atrast informāciju gatavojamam ēdiena daudzumam.	Meklējiet informāciju par līdzīgu ēdiena daudzumu. Palieliniet vai samaziniet gatavošanas periodu saskaņā ar likumu: divkāršs daudzums = gandrīz divreiz ilgāks laiks, puse daudzuma = divreiz īsāks laiks
Ēdiens kļuvis pārāk sauss.	Iestatiet īsāku gatavošanas laiku vai izvēlieties mazāku mikroviļņu jaudu.
Ēdiens nav atkausēts, karsts vai gatavs pēc iestatītā laika perioda.	Iestatiet garāku gatavošanas laiku vai izvēlieties lielāku jaudu. Ņemiet vērā, ka lielākiem ēdieniem nepieciešams ilgāks laiks.
Kad gatavošanas laiks ir beidzies, ēdiena malas ir pārkarušas, bet vidū tas nav gatavs.	Nākamajā reizē iestatiet mazāku jaudu un ilgāku laiku. Samaisiet šķidrumus (piem., zupu) gatavošanas laika vidū.

Rīsiem labāku rezultātu var iegūt, izmantojot plakanus, plašus traukus.

10.2 Atkausēšana

Vienmēr atkausējiet cepeti ar taukaino pusi uz leju.

Neatkausējiet pārsegtu gaļu, jo tā vietā, lai atkausētos, tā var sākt cepties.

Vienmēr atkausējiet veselu putnu ar krūtiņu uz leju.

10.3 Ēdiena gatavošana

Vienmēr izņemiet atdzesētu gaļu un putnu gaļu no ledusskapja vismaz 30 minūtes pirms gatavošanas.

Pēc gatavošanas pārklājiet gaļu, putnu gaļu, zivis un dārzeņus.

Uzklājiet zivju plānu eļļas vai kausēta sviesta kārtiņū.

Visi dārzeņi jāvēra ar pilnu mikroviļņu jaudu.

Pievienojiet 30 – 45 ml auksta ūdens katrēm 250 g dārzeņiem.

Pirms gatavošanas sagrieziet svaigus dārzeņus vienādos gabaliņos. Gatavojiet visus dārzeņus ar vāku uz trauka.

10.4 Uzsildīšana

Sasildot pusfabrikātu maltītes, vienmēr ievērojiet uz iesaiņojuma sniegtos norādījumus.

10.5 Grilēšana

Grilējiet plakanus produktus grila plaukta vidusdaļā.

Apgrieziet pārtiku otrādi, kad pagājusi puse gatavošanai atvēlētā laika, un turpiniet grilēt.

10.6 Kombinētā gatavošana

Izmantojiet kombinēto gatavošanu, lai noteikti ēdieni būtu kraukšķīgi.

Kad pagājusi puse gatavošanai atvēlētā laika, apgrieziet ēdienu uz otru pusi un turpiniet.

Katrs režīms apvieno mikroviļņu un grila funkcijas dažādos periodos un ar dažādu jaudas iestatījumu.

11. KOPŠANA UN TĪRĪŠANA

BRĪDINĀJUMS!

Skatiet sadaļu "Drošība".

11.1 Piezīmes un ieteikumi tīrīšanai

- Notīriet ierīces priekšpusi ar mīkstu drāniņu, kas iemērkta siltā ūdenī ar mazgāšanas līdzekli.
- Metāla virsmu tīrīšanai izmantojiet parastu tīrīšanas līdzekli.
- Tīriet ierīces ārpusi pēc katras lietošanas reizes. Netīrumi nepiedeg, un tos var viegli notīrīt.

- piekaltušus netīrumus tīriet ar speciālo tīrīšanas līdzekli;
- regulāri tīriet visus papildpiederumus un ļaujiet tiem nožūt. Lietojiet mīkstu drānu, kas iemērkta siltā ūdenī ar mazgāšanas līdzekli.
- Grūti noņemamu atlieku mīkstināšanai, vāriet glāzi ūdens 2 līdz 3 minūtes ar pilnu mikroviļņu jaudu.
- Lai novērstu smakas, sajauciet ūdens glāzē 2 tējkarotes citronu sulas un vāriet 5 minūtes ar pilnu mikroviļņu jaudu.

12. PROBLĒMRISINĀŠANA

BRĪDINĀJUMS!

Skatiet sadaļu "Drošība".

12.1 Ko darīt, ja...

Problēma	Iespējamie iemesli	Risinājums
Ierīce nedarbojas.	Ierīce ir izslēgta.	Ieslēdziet ierīci.
Ierīce nedarbojas.	Ierīce nav pieslēgta elektrotīklam.	Pieslēdziet ierīci elektrībai.

Problēma	Iespējamie iemesli	Risinājums
Ierīce nedarbojas.	Nedarbojas mājas elektrosistēmas drošinātājs.	Pārbaudiet drošinātāju. Ja drošinātājs pārstāj darboties vairākkārtīgi, sazinieties ar kvalificētu elektrīķi.
Ierīce nedarbojas.	Durvis nav pareizi aizvērtas.	Pārliecinieties, ka durvīm nekas netraucē.
Lampa nedeg.	Lampa ir bojāta.	Lampa jānomaina.
Displejā tiks parādīts 	Aktivizēts bērnu drošības slēdzis.	Atslēdziet bērnu drošības slēdzi. Pieskarieties pie  3 sekundes.
Tilpnē ir dzirksteles.	Ievietoti metāla trauku vai trauki ar metāla apdari.	Izņemiet trauku no ierīces.
Tilpnē ir dzirksteles.	Iekšējām sienām pieskaras metāla iesmi vai alumīnija folija.	Pārliecinieties, ka iesmi un folija nepieskaras iekšējām sienām.
Rotējošais paliktnis rada skrāpējošu vai griezīgu skaņu.	Zem stikla gatavošanas paplātes ir kāds priekšmets vai netīrumi.	Notīriet laukumu zem stikla gatavošanas paplātes.
Ierīces darbība apstājas bez acīmredzama iemesla.	Radusies kļūda.	Ja šī situācija atkārtojas, piezvaniet uz klientu apkalpošanas centru.

12.2 Apkopes dati

Ja nevarat atrast risinājumu, sazinieties ar ierīces tirgotāju vai pilnvarotu servisa centru.

Servisa centram nepieciešamie dati norādīti uz tehnisko datu plāksnītes. Tehnisko datu

plāksnīte ir uz ierīces. Nenoņemiet ierīces iekšpusē esošo tehnisko datu plāksnīti.

Iesakām pierakstīt datus šeit:

Ierīces modeļa nosaukums (MOD.)

Izstrādājuma Nr. (PNC)

Sērijas numurs (S.N.)

13. APSVĒRUMI PAR VIDES AIZSARDZĪBU

Nododiet otrreizējai pārstrādei materiālus ar simbolu . Ievietojiet iepakojuma materiālus atbilstošajos konteineros to otrreizējai pārstrādei. Palīdziet aizsargāt apkārtējo vidi un cilvēku veselību, atkārtoti pārstrādājot elektrisko un elektronisko iekārtu atkritumus.

Neizmetiet ierīces, kas apzīmētas ar šo simbolu , kopā ar mājsaimniecības atkritumiem. Nododiet izstrādājumu vietējā otrreizējās pārstrādes punktā vai sazinieties ar vietējo pašvaldību.

PUIKIEMS REZULTATAMS

Ačiū, kad pasirinkote šį AEG gaminį. Mes jį sukūrėme taip, kad nepriekaištingai veiktų daugelį metų – jame naudojamos pažangios technologijos ir naudingos unikalios funkcijos, kurios palengvins jūsų kasdienybę. Skirkite kelias minutes šiai instrukcijai perskaityti, kad pasinaudotumėte visais joje pateiktais patarimais.

Apsilankykite mūsų interneto svetainėje.



Čia rasite naudojimo patarimų, brošiūrų, informacijos apie trikčių šalinimą, aptarnavimą ir remontą:

www.aeg.com/support



Užregistruokite savo gaminį ir naudokitės papildomomis paslaugomis:

www.registeraeg.com



Jūsų prietaisui skirtų priedų, nusidėvinčių ir originalių atsarginių dalių ieškokite čia:

www.aeg.com/shop

KLIENTŲ APTARNAVIMAS IR TECHNINĖ PRIEŽIŪRA

Visada naudokite originalias atsargines dalis.

Kreipdamiesi į įgaliojantį aptarnavimo centrą įsitikinkite, kad galite nurodyti šią informaciją: prietaiso modelis, PNC, serijos numeris.

Šią informaciją galima rasti techninių duomenų plokštėje.

 Įspėjimo / perspėjimo ir saugos informacija

 Bendroji informacija ir patarimai

 Aplinkosaugos informacija

Galimi pakeitimai.

TURINYS

1. SAUGOS INFORMACIJA.....	180
2. SAUGOS INSTRUKCIJOS.....	183
3. ĮRENGIMAS.....	185
4. GAMINIO APRAŠYMAS.....	187
5. PRIEŠ NAUDOJANTIS PIRMAKART.....	188
6. KASDIENIS NAUDOJIMAS.....	189
7. AUTOMATINĖS PROGRAMOS.....	192
8. PRIEDŲ NAUDOJIMAS.....	193
9. PAPILDOMOS FUNKCIJOS.....	194
10. PATARIMAI.....	194
11. VALYMAS IR PRIEŽIŪRA.....	195
12. TRIKČIŲ ŠALINIMAS.....	195
13. APLINKOS APSAUGA.....	196

1. SAUGOS INFORMACIJA

Prieš įrengdami ir naudodami šį prietaisą, atidžiai perskaitykite pateiktą instrukciją. Gamintojas neatsako už

sužalojimus ar žalą, patirtą dėl netinkamo prietaiso įrengimo ar naudojimo. Instrukciją visada laikykite saugioje ir pasiekiamoje vietoje, kad prireikus galėtumėte pasižiūrėti.

1.1 Vaikų ir pažeidžiamų žmonių sauga

ĮSPĖJIMAS!

Pavojus uždusti, susižeisti arba tapti neįgaliais.

- Vyresni nei 8 metų vaikai ir asmenys, turintys fizinių, jutiminių arba protinių sutrikimų, arba asmenys, kuriems trūksta patirties ar žinių, šį prietaisą gali naudoti tik prižiūrimi kitų arba gavę nurodymus, kaip saugiai naudotis prietaisu, jei jie supranta su prietaiso naudojimu susijusius pavojus. Mažesnių nei 8 metų vaikų ir asmenų, turinčių labai sunkią ir sudėtingą negalią, negalima be priežiūros leisti būti šalia prietaiso.
- Vaikus būtina prižiūrėti ir užtikrinti, kad jie su prietaisu nežaistų.
- Visas pakuočių medžiagas saugokite nuo vaikų ir tinkamai pašalinkite.
- DĖMESIO! Prietaisas ir jo pasiekiamos dalys naudojimo metu įkaista. Neleiskite vaikams ir naminiams gyvūnams būti šalia prietaiso jam veikiant arba vėstant.
- Jeigu prietaise yra apsaugos nuo vaikų įtaisas, jį reikia suaktyvinti.
- Vaikai be priežiūros negali atlikti prietaiso valymo ir naudotojo priežiūros darbų.

1.2 Bendrieji saugos reikalavimai

- Šis prietaisas yra skirtas tik maistui gaminti.
- Tai buitinis prietaisas, skirtas naudoti patalpose, vienam šeimos ūkiui.
- Šį prietaisą galima naudoti biuruose, viešbučių kambariuose, nakvynės ar svečių namuose ir kitoje panašioje aplinkoje, kur prietaiso naudojimo intensyvumas neviršija įprasto buitinio naudojimo.

- DĒMESIO: Prietaisas ir jo pasiekiamos dalys naudojimo metu įkaista. Būkite atsargūs, kad neprisiliestumėte prie kaitinimo elementų.
- Pagalbinis reikmenis arba indus iš orkaitės traukite ir į ją dėkite mūvėdami karščiui atsparias pirštines.
- Nenaudokite garintuvo prietaisui valyti.
- Prieš bet kokius techninės priežiūros darbus išjunkite prietaisą ir ištraukite maitinimo laido kištuką iš elektros lizdo.
- Jei būtų pažeistas maitinimo laidas, jį gali pakeisti tik gamintojas, jo įgaliotasis techninės priežiūros centras arba panašios kvalifikacijos asmenys– antraip gali kilti elektros pavojus.
- Šio prietaiso negalima valdyti išoriniu laikmačiu ar atskira nuotolinio valdymo sistema.
- DĒMESIO! Tik kvalifikuoti specialistai gali vykdyti priežiūros ir remonto darbus, įskaitant dangčio, kuris apsaugo nuo mikrobangų energijos, nuėmimą.
- DĒMESIO! Nešildykite induose uždaryto maisto ar gėrimų. Gali įvykti sprogdimas.
- DĒMESIO! Jei pažeistumėte dureles arba durelių sandariklius, prietaiso nenaudokite, kol jo nesuremontuos kvalifikuotas specialistas.
- Gaminant mikrobangomis į vidų negalima dėti metalinių maisto ar gėrimų indų. Šis reikalavimas netaikomas, jeigu gamintojas nurodo, kokio dydžio ir formos metaliniuose induose esantį maistą galima ruošti mikrobangų krosnelėse.
- Naudokite tik mikrobangų krosnelėms pritaikytus reikmenis.
- Jei maistą šildote plastmasiniuose arba popieriniuose induose, stebėkite procesą, nes tokie indai gali užsidegti.
- Prietaisas skirtas pašildyti maistą ir gėrimus. Maisto ar drabužių džiovinimas, šildančių pagalvėlių, šlepečių, kempinių, drėgnų šluosčių ir panašių objektų šildymas gali sukelti gaisrą ir sužaloti.
- Pastebėję iš prietaiso sklindančius dūmus, nedelsiant išjunkite prietaisą arba atjunkite jį nuo elektros maitinimo

tinklo ir laikykite dureles uždarytas, kad liepsna negalėtų išplisti.

- Šildant gėrimus mikrobangomis galimas pavėluotas skysčio užvirimas ir išsiveržimas. Todėl imdami pašildytą gėrimą būkite atsargūs.
- Siekiant išvengti nudeginimų, prieš duodami vaikui ar kūdikiui pašildytą maisto buteliuką ar indelį, jo turinį sumaišykite arba suplakite ir patikrinkite temperatūrą.
- Prietaise nešildykite žalių ir kietai virtų kiaušinių su lukštais. Kiaušiniai gali sprogti kaitinimo metu arba jam pasibaigus.
- Reguliariai valykite prietaisą ir pašalinkite iš jo visus maisto likučius.
- Jei tinkamai neprižiūrėsite prietaiso, jo paviršiai gali anksčiau nusidėvėti ir sukelti pavojų.
- Prietaisui veikiant jo paviršiai gali įkaisti.
- Mikrobangų krosnelės negalima statyti spintelėje, išskyrus atvejus, kai yra atlikti ir patvirtinti atitinkami bandymai.
- Šio prietaiso nugarėlė turi būti pasukta į sieną.
- Durelių stiklo nevalykite šiurkščiu šveičiamuoju valikliu ar aštriomis metalinėmis grandyklėmis, nes galite subraižyti paviršių ir dėl to stiklas gali sudužti.
- Nejunkite prietaiso, jei jis tuščias. Tarp metalinių į orkaitę įdėtų objektų gali susiformuoti elektros lankas.
- Atkreipkite dėmesį į mažiausius spintelės gabaritus (jei nurodyti). Žr. įrengimo skyrių.
- Prietaisą galima įjungti tik atidarius dekoratyvines dureles (jei yra).

2. SAUGOS INSTRUKCIJOS

2.1 Įrengimas

ĮSPĖJIMAS!

Šį prietaisą įrengti privalo tik kvalifikuotas asmuo.

- Nuimkite visas pakavimo medžiagas.
- Neįrenkite ir nenaudokite sugadinto prietaiso.
- Vadovaukitės su prietaisu pateiktomis įrengimo instrukcijomis.
- Visada būkite atsargūs, kai perkeliate prietaisą, nes jis yra sunkus. Visada mūvėkite apsaugines pirštines ir avėkite uždarą avalynę.
- Netraukite šio prietaiso už rankenos.
- Būtina paisyti minimalių atstumų iki kitų prietaisų ir spintelių.

- Įrenkite prietaisą saugioje ir tinkamoje vietoje, atitinkančioje įrengimo reikalavimus.
- Prietaiso šonai turi būti greta to paties aukščio prietaisų ar įrenginių.

2.2 Elektros prijungimas

ĮSPĖJIMAS!

Gaisro ir elektros smūgio pavojus.

- Visus elektros prijungimus privalo atlikti kvalifikuotas elektrikas.
- Prietaisą privaloma įžeminti.
- Įsitikinkite, kad parametrai techninių duomenų plokštelėje atitinka maitinimo tinklo elektros vardinis duomenis.
- Jeigu prietaisą jungiate į elektros tinklą per ilginimo laidą, patikrinkite, ar elektros lizdas ir ilginimo laidas yra įžeminti.
- Būkite atsargūs, kad nesugadintumėte elektros kištuko ir elektros laido. Kreipkitės į techninio aptarnavimo centrą arba elektriką, jeigu reikia pakeisti pažeistą elektros laidą.
- Norėdami išjungti prietaisą, netraukite už elektros laido. Visada traukite paėmę už elektros kištuko.

2.3 Naudojimas

ĮSPĖJIMAS!

Sužalojimo, nudegimų ir elektros smūgio arba sprogdimo pavojus.

- Nebandykite pakeisti šio prietaiso techninių savybių.
- Nepalikite įjungto prietaiso be priežiūros.
- Nespauskite atidarytų durelių.
- Užtikrinkite, kad ventiliavimo angos nebūtų uždengtos.
- Nenaudokite prietaiso vietoj darbatalio ir nelaikykite jame jokių daiktų.

2.4 Valymas ir priežiūra

ĮSPĖJIMAS!

Sužalojimo, gaisro arba prietaiso sugadinimo pavojus.

- Prieš atlikdami priežiūros darbus, išjunkite prietaisą ir ištraukite maitinimo laido kištuką iš elektros tinklo lizdo.
- Reguliariai valykite prietaisą, kad apsaugotumėte paviršių nuo nusidėvėjimo.
- Stebėkite, kad ant durelių tarpiklių paviršių nesikaupytų maisto arba valiklio likučių.
- Kai veikia mikrobangų funkcija, prietaise likę riebalai ir maistas gali sukelti gaisrą ir elektros kibirkščiavimą.
- Valykite prietaisą drėgna, minkšta šluoste. Naudokite tik neutralius ploviklius. Nenaudokite šveičiamųjų produktų, šveitimo kempinių, tirpiklių arba metalinių grandyklų.
- Jeigu naudojate orkaitės purškiklį, laikykitės ant pakuotės pateiktų saugumo nurodymų.

2.5 Paslauga

- Dėl prietaiso remonto kreipkitės į įgaliojimą techninės priežiūros centrą. Naudokite tik originalias dalis.
- Šiame gaminyje yra šviesos šaltinis, kurio energijos vartojimo efektyvumo klasė G.
- Šio gaminio viduje esanti (-čios) lemputė (-ės) ir atskirai parduodamos atsarginės lemputės: Šios lemputės turi atlaikyti ekstremalias fizines sąlygas buitiniuose prietaisuose, pavyzdžiui, temperatūrą, vibraciją, drėgmę, arba yra skirtos informuoti apie prietaiso veikimo būseną. Jos nėra skirtos naudoti kitoms paskirtims ir netinka patalpoms apšviesti.

2.6 Šalinimas

ĮSPĖJIMAS!

Pavojus susižeisti arba uždusti.

- Ištraukite maitinimo laido kištuką iš maitinimo tinklo lizdo.
- Nupjaukite maitinimo laidą arti prietaiso ir pašalinkite jį.

3. ĮRENGIMAS

⚠ ĮSPĖJIMAS!

Žr. saugos skyrius.

3.1 Elektros įrengimas

⚠ ĮSPĖJIMAS!

Elektrą prijungti privalo tik kvalifikuotas elektrikas.



Gamintojas nėra atsakingas, jeigu jūs nesimate skyriuje „Saugos informacija“ nurodytų saugos priemonių.

Mikrobangų krosnelė pristatoma su elektros laidu ir kištuku.

Laide yra įžeminimo laidas ir įžeminimo kištukas. Kištukas turi būti įkištas į lizdą, kuris yra tinkamai įrengtas ir įžemintas. Įvykus elektros trumpajam jungimui, įžeminimas sumažina elektros smūgio riziką.

3.2 Įrengimas – pirminis paruošimas

Jei mikrobangų krosnelę norite įrengti toliau nurodytų matmenų nišoje, prietaiso apačioje išsukite 4 varžtus ir nuimkite laikiklį.

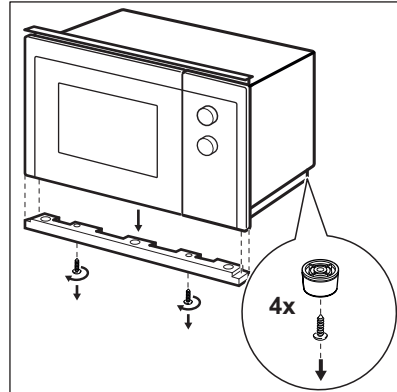
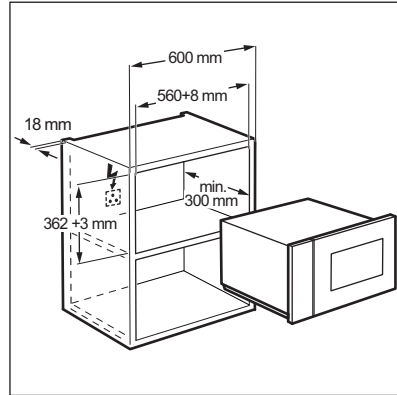

Pradėkite nuo 1-ojo ir atlikite visus tolesnius veiksmus.

Jei mikrobangų krosnelę norite įrengti toliau nurodytų matmenų nišoje, nieko keisti nereikia.

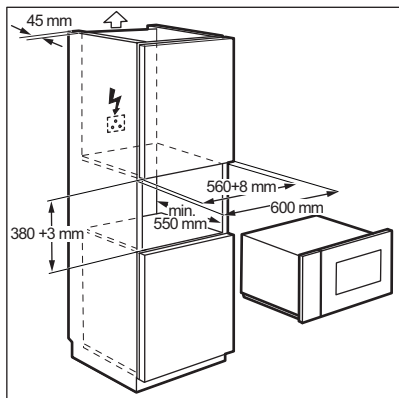

3.3 Įrengimas

1. Elektros kabelis niekaip negali būti prispaustas.

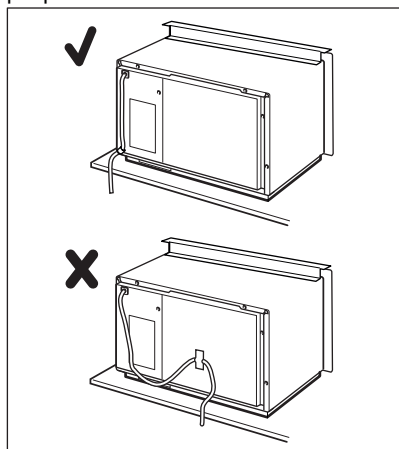

2. Įdėkite mikrobangų krosnelę į spintelę.

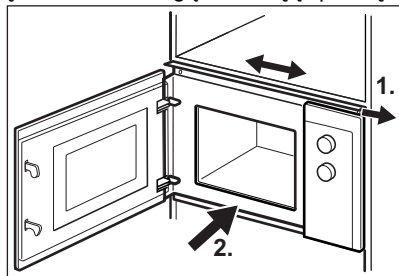

3. Pritvirtinkite viršutinį laikiklį 2 varžtais.

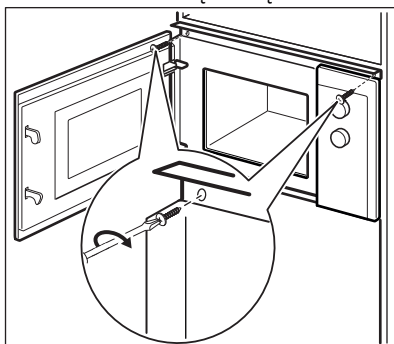

4. Išlaikykite minimalų atstumą tarp mikrobangų krosnelės ir greta esančio baldo.

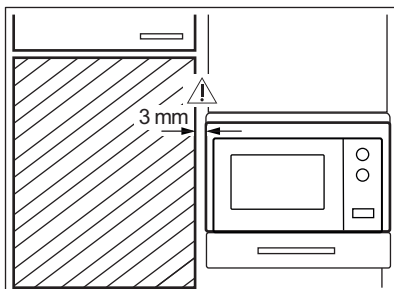

4. GAMINIO APRAŠYMAS

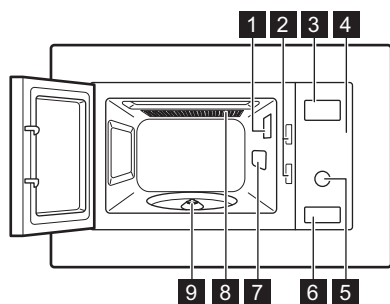

4.1 Bendra apžvalga





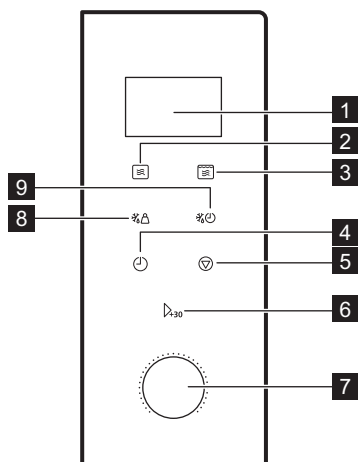



- 1 Lemputė
- 2 Apsauginio blokavimo sistema
- 3 Ekranas
- 4 Valdymo skydelis
- 5 Rankenėlė
- 6 Durelių atidarymo įtaisas
- 7 Bangų kreiptuvo dangtis
- 8 Grilis
- 9 Sukamojo pagrindo sukimo įtaisas

4.2 Valdymo skydelis



Ekrano elementas	Funkcijos aprašas
1 Ekranas	Rodo nuostatus ir esamą laiką.
2 	Mikrobangų funkcijai nustatyti.
3 	Nustatyti grilio / kombinuotojo gaminimo funkciją.

Ekranas elementas	Funkcijos aprašas
4 	Laikrodžiui ir laikmačiui nustatyti.
5 	Mikrobangų krosnei išjungti arba maisto gaminimo nuostatomis panaikinti.
6 	Prietaisui paleisti arba didinti maisto gaminimo trukmę 30 sekundžių visa galia.
7  Nuostatų rankenėlė	Nustatyti gaminimo trukmę, svorį arba funkciją.
8 	Maistui atšildyti nustačius svorį.
9 	Maistui atšildyti nustačius laiką.

4.3 Priedai

Sukamojo pagrindo komplektas



Ruošdami maistą šioje mikrobangų krosnelėje, visada naudokite sukamojo pagrindo komplektą.

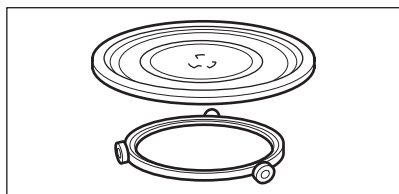

Stiklinis kepimo padėklas ir ritininis kreiptuvas.

Grilio grotelės

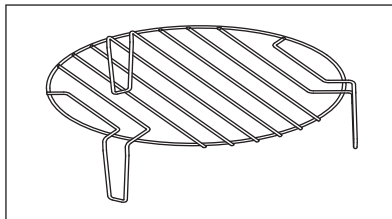

Naudokite:

- maisto kepimui ant grotelių;
- kombinuotajam gaminimui;

5. PRIEŠ NAUDOJANTIS PIRMAKART

ĮSPĖJIMAS!

Žr. saugos skyrius.

5.1 Pradinis valymas

DĖMESIO

Žr. skyrių „Valymas ir priežiūra“.

- Išimkite visas dalis ir papildomas pakuotės medžiagas iš mikrobangų krosnelės.

- Prieš pirmąjį naudojimą prietaisą išvalykite.

5.2 Laiko nustatymas

Jeigu norite naudoti mikrobangų krosnelę, nustatykite laiką.

Ijungus prietaisą į elektros tinklą arba nutrūkus elektros srovės tiekimui, ekrane rodoma 0:00 ir girdisi garso signalas.



Galite nustatyti laiką 24 valandų laikrodžio sistemoje.

1. Du kartus paspauskite
2. Pasukite nuostatų rankenėlę valandoms nustatyti.
3. Paspauskite , kad patvirtintumėte.
4. Pasukite nuostatų rankenėlę minutėms nustatyti.
5. Paspauskite , kad patvirtintumėte.

6. KASDIENIS NAUDOJIMAS



ĮSPĖJIMAS!

Žr. saugos skyrius.

6.1 Bendra informacija apie prietaiso naudojimą

- Išjungę prietaisą, palikite maistą kelioms minutėms, kad jis praužtų.
- Prieš ruošdami maistą, išvyniokite jį iš aliuminio folijos pakuotės, išimkite iš metalinių indų ir pan.

Maisto gaminimas

- Jeigu įmanoma, gaminkite maistą uždegnę medžiaga, tinkama naudoti mikrobangų krosnelėje. Neuždengta maistą gaminkite tik tada, jeigu norite, kad jis būtų su plutele
- Neperkepkite patiekalų, nustatydami pernelyg dideles galios ir laiko nuostatas. Maistas gali išdžiūti, sudegti arba vietomis prisvilti.
- Nenaudokite prietaiso kiaušiniams su lukštais virti ir sraigėms gaminti, nes šie produktai gali sprogti. Kepdami kiaušinius, pirmiausiai pradurkite trynius.
- Prieš gamindami produktus su odele arba lupenomis, pavyzdžiui, bulves, pomidorus, dešreles ar panašius maisto produktus, subadykite juos šakute, kad jie nesprogtų.
- Atšaldytiems arba užšaldytiems maisto produktams gaminti nustatykite ilgesnį kepimo trukmę.
- Patiekalus su padažais reikia retkarčiais pamaišyti.

- Kietas daržoves, pavyzdžiui, morkas, žirnius arba žiedinius kopūstus, reikėtų virti vandenyje.
- Didelius maisto gabalus reikia apversti praėjus pusei kepimo laiko.
- Jeigu įmanoma, supjaustykite daržoves maždaug vienodo dydžio gabalėliais.
- Naudokite plačius indus plokščiais dugnais.
- Nenaudokite prikaistuvių, pagamintų iš porceliano, keramikos arba molio, kurių dugnai yra neglazūruoti ar kurie turi mažų angų, pavyzdžiui, ant rankenų. Kaitinant tokius prikaistus, dėl į angas patekusios drėgmės prikaistuviai gali suskilti.
- Stiklinis kepimo padėklas būtinas mikrobangų krosnelės veikimui. Maistą ar skysčius dėkite ant jo.

Mėsos, paukštienos, žuvies atšildymas

- Dėkite užšaldytą, nesuvyniotą maistą ant mažos apverstos lėkštutės į indą, kad atšilęs skystis sutektų į indą.
- Apverskite maisto produktą, praėjus pusei numatyto atšildymo laiko. Jeigu įmanoma, atidalykite, tuomet išimkite pradėjusias atšilti maisto dalis.

Sviesto, torto, varškės atšildymas

- Visiškai neatšildykite maisto produktų prietaise, bet leiskite jiems atšilti kambario temperatūroje. Taip produktai atšils vienodžiau. Prieš atšildydami maistą, pašalinkite metalo ar aliuminio pakuotę.

Vaisių, daržovių atšildymas

- Jeigu vaisiai ir daržovės bus naudojami termiškai neapdoroti, visiškai neatšildykite

jų prietaise. Palaukite, kol jie atšils kambario temperatūroje.

- Galite naudoti didesnę mikrobangų galią vaisiams ir daržovėms gaminti jų pirmiausia neatšildę.

Pusgaminiai

- Šiame prietaise galite ruošti pusgaminius, jeigu jų pakuotės yra tinkamos naudoti mikrobangų krosnelėje.

- Privalote vadovautis gamintojo nurodymais, pateiktais ant pakuotės (pvz., nuimti metalinį dangtelį ir pradurti plastikinę plėvelę).

Tinkami prikaistuviai ir medžiagos

Prikaistuvis / medžiaga	Mikrobangos			Kepimas ant grotelių
	Atšildymas	Pašildymas	Maisto gaminimas	
Stiklas ir porcelianas, kurį galima naudoti orkaitėje, be jokių metalinių dalių, pvz., „Pyrex“, karščiui atsparus stiklas	✓	✓	✓	✓
Karščiui neatsparus stiklas ir porcelianas ¹⁾	✓	x	x	x
Stiklas ir stiklo keramika, pagaminta iš medžiagos, atsparios karščiui / šalčiui (pvz., „Arcoflam“), grilio lentyna	✓	✓	✓	✓
Keramika ²⁾ , molio ²⁾	✓	✓	✓	x
Karščiui atsparus plastikas iki 200 °C ³⁾	✓	✓	✓	x
Kartonas, popierius	✓	x	x	x
Maisto plėvelė	✓	x	x	x
Kepimo plėvelė su mikrobangoms saugiu uždarymu ³⁾	✓	✓	✓	x
Kepimo indai, pagaminti iš metalo, pavyzdžiui emalio, ketaus	x	x	x	✓
Kepimo skardos, padengtos juodu laku ar silikonu ³⁾	x	x	x	✓
Kepimo skarda	x	x	x	✓
Skrudinimo prikaistuviai, pvz., „Crisp“ arba „Crunch“ lėkštės	x	✓	✓	x
Pusgaminiai pakuotėse ³⁾	✓	✓	✓	✓

¹⁾ Be sidabro, aukso, platinos ar metalos apkalos / papuošimų

²⁾ Be kvarco ar metalo komponentų arba glazūros, kurios sudėtyje yra metalų

³⁾ Dėl didžiausios temperatūros turite laikytis gamintojo instrukcijų.



✓ **tinka**

x **netinka**

6.2 Mikrobangų krosnelės įjungimas ir išjungimas

DĖMESIO

Nejunkite mikrobangų krosnelės, jeigu joje nėra maisto.

1. Paspauskite vieną kartą .
2. Vėl ir vėl spauskite  arba pasukite nustatymų rankenėlę, kad nustatytumėte pageidaujama funkciją.
3. Paspauskite Δ_{+30} , kad patvirtintumėte.
4. Pasukite nuostatų rankenėlę laikui nustatyti.
5. Patvirtinkite paspausdami Δ_{+30} ir suaktyvinkite mikrobangų krosnelę.

6.3 Galios nuostatų lentelė

Paspauskite 	Galios nuostata	Apytikris galios procentas
1 kartą	P100	100 %
2 kartus	P 80	80 %
3 kartus	P 50	50 %
4 kartus	P 30	30 %
5 kartus	P 10	10 %

Kepimas ant grotelių ir kombinuotasis maisto gaminimas

Paspauskite 	Galios nuostata	Funkcijos režimas
Grilis		
1 kartą	G	Visas grilis
Kombinuotasis gaminimas		
2 kartus	C – 1	55 % mikrobangos, 45 % grilis
3 kartus	C – 2	36 % mikrobangos, 64 % grilis

6.4 Greitasis paleidimas

Didžiausia maisto gaminimo trukmė – 95 minutės.

Paspauskite Δ_{+30} , kad įjungtumėte mikrobangų krosnelę 30 sekundžių visa galia.



6. Mikrobangų krosnelė automatiškai išsijungsia, kai pasibaigia nustatytas laikas. Pasigirsta garso signalas. Norėdami išjungti mikrobangų krosnelę anksčiau:

- paspauskite .
- atidarykite dureles. Mikrobangų krosnelė išsijungs automatiškai. Norėdami, kad maisto gaminimas būtų tęsiamas, uždarykite dureles ir paspauskite Δ_{+30} . Naudokite šią parinktį, kad patikrintumėte, ar patiekalas jau gatavas.

Kiekvieną kartą paspaudus šį mygtuką, kepimo laikas pailginamas 30 sekundžių. Budėjimo režime pasukite nuostatų rankenėlę prieš laikrodžio rodyklę maisto gaminimo trukmei nustatyti, tada paspauskite Δ_{+30} , kad įjungtumėte mikrobangų krosnelę visa galia.

6.5 Atšildymas

Galite pasirinkti bet kurį iš 2 atšildymo režimų:

- Atšildymas pagal svorį 
- Atšildymas pagal laiką 





Nenaudokite atšildymo pagal svorį funkcijos maistui, kuris buvo išimtas iš šaldiklio ir paliktas kambario temperatūroje ilgiau nei 20 minučių, arba užšaldytam gatavam patiekalui atšildyti.



Norėdami suaktyvinti atšildymą pagal svorį, turite naudoti daugiau kaip 100 g ir mažiau kaip 2 000 g maisto.



Norėdami atšildyti mažiau kaip 200 g maisto, padėkite jį ant sukamojo pagrindo krašto.





1. Paspauskite  kad būtų atšildoma pagal svorį, arba , kad būtų atšildoma pagal laiką.
2. Pasukite nuostatų rankenėlę svoriui ar laikui nustatyti. Atšildant pagal svorį, laikas nustatomas automatiškai.
3. Patvirtinkite, paspausdami , ir suaktyvinkite mikrobangų krosnelę.

6.6 Daugiaetapis maisto gaminimas





Jeigu vienas etapas yra atšildymas, nustatykite jį kaip pirmąjį etapą.

Galite gaminti maistą ne daugiau kaip 2 etapais.

1. Paspauskite , kad būtų atšildoma pagal svorį, arba , kad būtų atšildoma pagal laiką.
2. Pasukite nuostatų rankenėlę pageidaujama atšildymo laikui ar svoriui nustatyti.
3. Paspauskite , kad patvirtintumėte.
4. Paspauskite kelis kartus , ir pasirinkite galios lygį.
5. Pasukite nuostatų rankenėlę laikui nustatyti.
6. Patvirtinkite paspausdami  ir suaktyvinkite mikrobangų krosnelę. Po kiekvieno veiksmo girdimas garso signalas.

6.7 Kepimas ant grotelių ir kombinuotasis maisto gaminimas

1. Paspauskite , kad nustatytumėte pageidaujamą funkciją.
2. Pasukite nuostatų rankenėlę laikui nustatyti.
3. Patvirtinkite paspausdami  ir suaktyvinkite mikrobangų krosnelę. Galite keisti galios nuostatą arba laiką, kai veikia kepimo ant grotelių ar kombinuotojo maisto gaminimo režimas.

7. AUTOMATINĖS PROGRAMOS

ĮSPĖJIMAS!

Žr. saugos skyrius.

7.1 Automatinis maisto gaminimas

Šią funkciją naudokite, jei norite lengvai pagaminti savo mėgstamą patiekalą.

Mikrobangų krosnelė automatiškai nustato optimalias nuostatas.

1. Pasukite nuostatų rankenėlę pagal laikrodžio rodyklę pageidaujama meniu pasirinkti.
2. Paspauskite , kad patvirtintumėte.
3. Pasukite nuostatų rankenėlę, kad nustatytumėte meniu svorį.

4. Patvirtinkite paspausdami Δ_{30} ir suaktyvinkite mikrobangų krosnelę.

Menu	Kiekis
A – 1 Pica	200 g 400 g
A – 2 Mėsa	250 g 350 g 450 g
A – 3 Daržovės	200 g 300 g 400 g
A – 4 Makaronai	50 g (įpilkite 450 ml vandens) 100 g (įpilkite 800 ml vandens)
A – 5 Bulvės	200 g 400 g 600 g
A – 6 Žuvis	250 g 350 g 450 g
A – 7 Gėrimai	1 puodelis (120 ml) 2 puodeliai (240 ml) 3 puodeliai (360 ml)
A – 8 Kukurūzų spragėsiai	50 g 100 g

8. PRIEDŲ NAUDOJIMAS

ĮSPĖJIMAS!

Žr. saugos skyrius.

8.1 Sukamojo pagrindo komplekto įdėjimas

DĖMESIO

Negaminkite maisto be sukamojo pagrindo komplekto. Naudokite tik su mikrobangų krosnele pateiktą sukamojo pagrindo komplektą.



Maisto niekada neruoškite jį padėję tiesiai ant stiklinio kepimo padėklo.

1. Ant sukimo įtaiso dėkite ritininį kreiptuvą.
2. Dėkite stiklinį kepimo padėklą ant ritininio kreiptuvo

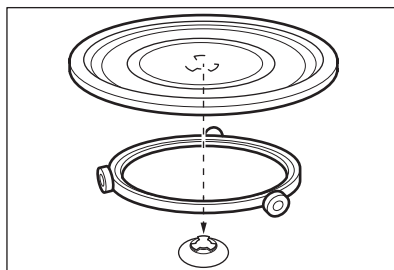

8.2 Grilio grotelių įdėjimas

Įdėkite grilio grotelės ant sukamojo pagrindo komplekto.

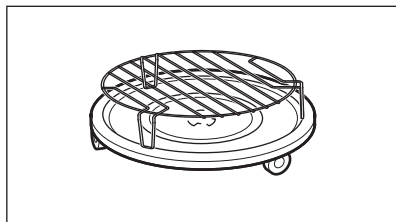

9. PAPILDOMOS FUNKCIJOS

9.1 Vaikų saugos užraktas

Vaikų saugos užraktas apsaugo nuo atsitiktinio mikrobangų krosnelės naudojimo.

Paspauskite ir palaikykite  3 sekundes. Pasigirsta garso signalas.



Kai vaikų saugos užraktas yra įjungtas, ekrane rodoma .

Norint išjungti vaikų saugos užraktą

Paspauskite ir palaikykite  3 sekundes.

9.2 Virtuvės laikmatis

Galite nustatyti daugiausiai 95 minutes.

1. Paspauskite .
2. Pasukite nuostatų rankenėlę laikui nustatyti.
3. Paspauskite  Δ_{30} , kad patvirtintumėte. Laikmatis vis dar veikia, kai atidarote dureles arba pristabdote mikrobangų krosnelę. Norėdami atšaukti, paspauskite . Pasibaigus nustatytam laikui, pasigirsta įspėjamasis garso signalas.

10. PATARIMAI

ĮSPĖJIMAS!

Žr. saugos skyrius.

10.1 Patarimai dėl mikrobangų krosnelės naudojimo

Problema	Atitaisymo būdas
Negalite rasti duomenų, tinkamų ruošiamo maisto kiekiui.	Paieškokite panašaus produkto. Pailginkite arba sutrumpinkite kepimo trukmę, vadovaudamiesi šia taisykle: dukart didesnis kiekis = dukart ilgesnė trukmė, pusė kiekio = pusė laiko
Patiekalas pernelyg sausas.	Nustatykite trumpesnę kepimo laiką arba pasirinkite mažesnę mikrobangų galią.
Pasibaigus nustatytam laikui, maisto produktas vis dar neatšilo, nesusilo arba neiškepė.	Nustatykite ilgesnį kepimo laiką arba pasirinkite didesnę galią. Atkreipkite dėmesį, kad dideliems patiekalams paruošti reikia daugiau laiko.
Pasibaigus gaminimo laikui, patiekalas kraštuose yra perkeptas, o viduryje vis dar neiškepęs.	Kitą kartą nustatykite mažesnę galią ir ilgesnį kepimo laiką. Laikui įpusėjus, skysčius, pvz., sriubą, pamaišykite.

Ryžius geriausiai pagaminsite, jeigu naudosite plačius plokščius indus.

10.2 Atšildymas

Mėsos gabalą visada atšildykite riebia puse žemyn.

Neatšildykite mėsos uždengę, antraip ji gali ne atšilti, o iškepti.

Nepjaustyta paukštieną visada atšildykite krūtinėle žemyn.

10.3 Maisto gaminimas

Mėsą arba paukštieną iš šaldytuvo visada ištraukite likus bent 30 minučių iki kepimo.

Pagaminę mėsą, paukštieną, žuvį ir daržoves, trumpam palikite juos uždengtus.

Šiek tiek patepkite žuvis aliejumi arba tirpintu sviestu.

Visos daržovės turėtų būti gaminamos visa mikrobangų galia.

Kiekvienai 250 g daržovių porcijai pripilkite maždaug 30–45 ml šalto vandens.

Prieš gamindami šviežias daržoves, supjaustykite jas vienodais gabalėliais. Visas daržoves gaminkite uždengtame inde.

10.4 Pašildymas

Šildydami supakuotus pusgaminius, visada vadovaukitės ant jų pakuotės pateikta gaminimo instrukcija.

10.5 Kepimas ant grotelių

Plokštiems patiekalams grilio grotelių viduryje kepti.

Apverskite maistą įpusėjus nustatytam laikui ir tęskite kepimą.

10.6 Kombinuotasis gaminimas

Naudokite kombinuotąjį gaminimą, kad išlaikytumėte tam tikrą patiekalų traškumą.

Įpusėjus gaminimo laikui, apverskite maistą ir toliau tęskite gaminimą.

Kiekviename režime yra skirtingos trukmės ir galios lygio mikrobangų ir grilio funkcijos.

11. VALYMAS IR PRIEŽIŪRA

ĮSPĖJIMAS!

Žr. saugos skyrius.

11.1 Pastabos ir valymo patarimai

- Prietaiso priekį valykite minkšta šluoste ir šiltu vandeniu su valymo priemone.
- Metaliniams paviršiams valyti naudokite įprastą valymo priemonę.
- Prietaiso vidų valykite po kiekvieno naudojimo. Nešvarumai nepridegs ir juos bus galima lengvai pašalinti.
- Įsisenėjusius nešvarumus valykite specialiu valikliu.



- Visus priedus reguliariai išplaukite ir palikite juos išdžiūti. Valykite minkšta šluoste ir šiltu vandeniu su valymo priemone.
- Norėdami suminkštinti prikepusius likučius ir juos pašalinti, virinkite stiklinę vandens visa mikrobangų galia 2–3 minutes.
- Norėdami pašalinti kvapus, sumaišykite stiklinę vandens su 2 valg. šaukštais citrinos sulčių ir virkite visa mikrobangų galia 5 minutes.

12. TRIKČIŲ ŠALINIMAS

ĮSPĖJIMAS!

Žr. saugos skyrius.

12.1 Ką daryti, jeigu...

Problema	Galima priežastis	Atitaisymo būdas
Prietaisas neveikia.	Prietaisas yra išjungtas.	Ijunkite prietaisą.
Prietaisas neveikia.	Prietaisas neprijungtas prie maitinimo tinklo.	Ijunkite prietaisą į maitinimo tinklą.
Prietaisas neveikia.	Perdegę saugiklių dėžėje esantis saugiklis.	Patikrinkite saugiklį. Jeigu saugiklis perdega kelis kartus iš eilės, kreipkitės į kvalifikuotą elektriką.
Prietaisas neveikia.	Netinkamai uždarytos durelės.	Patikrinkite, ar niekas netrukdo uždaryti durelių.
Lemputė nešviečia.	Perdegusi lemputė.	Reikia pakeisti lemputę.
Ekране rodoma  .	Ijungtas apsaugos nuo vaikų užraktas.	Išjunkite apsaugos nuo vaikų užraktą. Palaikykite 3 sekundes  .
Krosnelėje kyla kibirkštys.	Maistas gaminamas metaliniuose induose arba indai yra su metaliniais papuošimais.	Išimkite indą iš prietaiso.
Krosnelėje kyla kibirkštys.	Metaliniai iešmai arba aliuminio folija liečia vidaus sienelės.	Užtikrinkite, kad iešmai ar folija nelieštų vidaus sienelių.
Sukamojo pagrindo komplektas krebžda arba džerška.	Po stikliniu kepimo padėklu yra koks nors daiktas arba nešvarumai.	Išvalykite sritį po stikliniu kepimo padėklu.
Prietaisas nustoja veikęs be jokios aiškios priežasties.	Ivyko veikimo triktis.	Jeigu ši situacija pasikartotų, kreipkitės į įgaliotąjį techninės priežiūros centrą.

12.2 Aptarnavimo duomenys

Jeigu patys negalite rasti problemos sprendimo, kreipkitės į prekybos atstovą arba įgaliotąjį techninio aptarnavimo centrą.

Duomenys, kuriuos būtina pateikti techninio aptarnavimo centrui, nurodyti techninių

duomenų lentelėje. Techninių duomenų lentelė yra ant prietaiso. Nenuimkite techninių duomenų lentelės nuo prietaiso.

Rekomenduojame duomenis užsirašyti čia:

Modelis (MOD.)

Gaminio numeris (PNC)

Serijos numeris (S. N.)

13. APLINKOS APSAUGA

Atiduokite perdirbti medžiagas, pažymėtas šiuo ženklu . Išmeskite pakuotę į atitinkamą atliekų surinkimo konteinerį, kad ji

būtų perdirbta. Padėkite saugoti aplinką bei žmonių sveikatą ir surinkti bei perdirbti elektros ir elektronikos prietaisų atliekas.

Neišmeskite šiuo ženklu  pažymėtų prietaisų kartu su kitomis buitinėmis atliekomis. Atiduokite šį gaminį į vietos atliekų

surinkimo punktą arba susisiekite su vietos savivaldybe dėl papildomos informacijos.

ЗА СОВРШЕНИ РЕЗУЛТАТИ

Ви благодариме што го избравте овој AEG производ. Го создадовме за да ви обезбедиме долгогодишна беспрекорна работа, со иновативни технологии кои го прават животот поедноставен - функции што можеби нема да ги најдете кај обичните апарати. Ве молиме одвојте неколку минути за читање за да го добиете најдоброто од овој апарат.

Посетете ја нашата страница за да:



Добиете совети за користење, брошури, водич за решавање проблеми, информации за сервисирање и поправка:

www.aeg.com/support



Регистрирајте го вашиот производ за подобро сервисирање:

www.registeraeg.com



Купувајте дополнителен прибор, потрошни материјали или оригинални резервни делови за вашиот апарат:

www.aeg.com/shop

ГРИЖА ЗА КОРИСНИЦИ И СЕРВИСИРАЊЕ

Ви препорачуваме да користите оригинални резервни делови.

Кога ќе контактирате со нашиот овластен сервисен центар, погрижете се да ги имате на располагање следниве податоци: Модел, Број на производот, Сериски број.

Информациите можат да се најдат на етикетата со информации.

 Предупредување / Внимание-Безбедносни информации

 Општи информации и совети

 Информации за животната средина

Можноста за промени е задржана.

СОДРЖИНА

1. БЕЗБЕДНОСНИ ИНФОРМАЦИИ.....	199
2. БЕЗБЕДНОСНИ УПАТСТВА.....	202
3. МОНТАЖА.....	203
4. ОПИС НА ПРОИЗВОДОТ.....	205
5. ПРЕД ПРВАТА УПОТРЕБА.....	207
6. СЕКОЈДНЕВНА УПОТРЕБА.....	207
7. АВТОМАТСКИ ПРОГРАМИ.....	211
8. КОРИСТЕЊЕ НА ПРИБОРОТ.....	212
9. ДОПОЛНИТЕЛНИ ФУНКЦИИ.....	213
10. ПОМОШ И СОВЕТИ.....	213
11. НЕГА И ЧИСТЕЊЕ.....	214
12. РЕШАВАЊЕ НА ПРОБЛЕМИ.....	215
13. ГРИЖА ЗА ОКОЛИНАТА.....	216

1. ⚠ БЕЗБЕДНОСНИ ИНФОРМАЦИИ

Пред монтирање и користење на апаратот, ве молиме внимателно да ги прочитате приложените упатства. Производителот не сноси одговорност за направена повреда или штета кои се резултат на неправилна монтажа или употреба. Секогаш чувајте ги упатствата на сигурно и безбедно место за подоцнежна употреба.

1.1 Безбедност на деца и ранливи лица

⚠ ПРЕДУПРЕДУВАЊЕ!

Ризик од задушвање, повреда или траен инвалидитет.

- Овој апарат може да го користат деца над 8 години и лица со намалени физички, сетилни или ментални способности или лица без искуство и знаење доколку тоа го прават под надзор или доколку им биле дадени упатства како безбедно да го употребуваат апаратот, и доколку ги разбираат опасностите поврзани со него. Не смее да биде на дофат на деца помали од 8 години и лица со многу обемни и сложени пречки во развојот, освен ако не се под постојан надзор.
- Децата треба да бидат под надзор да не играат со апаратот.
- Држете ја амбалажата подалеку од деца и фрлете ја соодветно.
- ПРЕДУПРЕДУВАЊЕ: Уредот и неговите достапни делови стануваат жешки при употреба. Држете ги децата и милениците подалеку од апаратот кога работи или кога се лади.
- Ако апаратот има уред за заштита на деца, треба да се вклучи.
- Децата не треба да го чистат или да го оддржуваат апаратот без надзор.

1.2 Општа безбедност

- Овој апарат е наменет само за готвење.
- Уредот е наменет да го користи едно домаќинство во домашни услови во затворен простор.
- Уредот може да се користи во канцеларии, хотелски соби, гостилници, фарми со гостилници и други слични сместувања каде неговото користење не надминува (просечно) ниво на користење во домаќинство.
- **ПРЕДУПРЕДУВАЊЕ:** Уредот и неговите достапни делови стануваат жешки при употреба. Треба да се внимава да не се допираат грејачите.
- Секогаш ставајте заштитни ракавици за вадење или ставање додатоци или садови за во рерна.
- Не користете чистач на пара за чистење на уредот.
- Пред секое одржување, исклучете го апаратот и извадете го штекерот за струја од приклучницата.
- Доколку се оштети кабелот за напојување, тој треба да биде заменет од страна на производителот, негов овластен сервисен центар или слично квалификувани лица за да се избегне електрична опасност.
- Не управувајте со апаратот преку надворешен тајмер или посебен далечински систем.
- **ПРЕДУПРЕДУВАЊЕ:** Само квалификувано лице може да изврши сервисирање или поправка која вклучува отстранување на капакот кој штити од изложеност на микробранова енергија.
- **ПРЕДУПРЕДУВАЊЕ:** Не загревајте течности и друга храна во затворени садови. Тие можат да експлодираат.
- **ПРЕДУПРЕДУВАЊЕ:** Ако вратата или заптивачите на вратата се оштетени, апаратот не смее да работи додека не биде поправен од квалификувано лице.
- Метални садови за храна и пијалаци не се дозволени за време на готвење со микробранови. Ова барање не е применливо ако производителот ја специфицира

големината и обликот на метални садови кои се погодни за готвење со микробранови.

- Користете само кујнски прибор што е погоден за употреба во микробранови рерни.
- Кога подгревате храна во пластични или хартиени садови, внимавајте на апаратот поради можноста од нивно палење.
- Апаратот е наменет за подгревање храна и пијалоци. Сушењето храна или облека и подгревањето на пернициња за греење, влечки, сунѓери, влажни крпи и слично може да доведе до ризик од повреда, палење или пожар.
- Ако се појави чад, деактивирајте го или исклучете го апаратот и држете ја вратата затворена за да го задушите пламенот.
- Подгревањето пијалоци во микробранова може да резултира во одложено еруптивно варење. Мора да се внимава при фаќањето на садот.
- Содржината на шишињата за хранење и тегличките со храна за бебиња мора да се промеша или протресе, и да се провери температурата пред конзумирање за да се избегнат изгореници.
- Јајца во лушпа и цели тврдо варени јајца не треба да се загреваат во апаратот бидејќи може да експлодираат, дури и откако завршило греењето во микробрановата рерна.
- Уредот треба редовно да се чисти и да се отстранат сите наслаги од храна.
- Неодржувањето на апаратот чист може да доведе до оштетување на површината што би можело негативно да влијае на траењето на апаратот и може да резултира во опасна ситуација.
- Температурата на пристапните површини може да биде висока кога работи апаратот.
- Микробрановата рерна не се става во плакар освен ако не е тестирана во плакар.

- Задната површина на апаратите се поставува кон ѕидот.
- Не користете силно абразивни средства или остри метални стругалки за да го чистите стаклото на капаците со шарки на површината за готвење бидејќи тоа може да предизвика прскање на стаклото.
- Не го активирајте апаратот кога е празен. Металните делови во отворот може да предизвикаат електричен лак.
- Внимавајте на минималните димензии на плакарот (ако е применливо). Видете во поглавјето за монтажа.
- Апаратот мора да се ракува кога декоративната врата е отворена (ако е применливо).

2. БЕЗБЕДНОСНИ УПАТСТВА

2.1 Монтажа

ПРЕДУПРЕДУВАЊЕ!

Апаратот мора да го монтира само квалификувано лице.

- Извадете ја целата амбалажа.
- Немојте да монтирате ниту да користите оштетен апарат.
- Следете ги инструкциите за монтирање дадени со апаратот.
- Секогаш внимавајте кога го пренесувате апаратот затоа што е тежок. Секогаш носете заштитни ракавици и приложените обувки.
- Не влечете го апаратот за рачката.
- Одржувајте минимална оддалеченост од другите апарати и делови.
- Монтирајте го апаратот во сигурно и погодно место кое ги исполнува потребите за монтажа.
- Страните на апаратот мора да останат во близина на апаратите или до уредите со иста висина.

2.2 Поврзување со струја

ПРЕДУПРЕДУВАЊЕ!

Ризик од пожар и струен удар.

- Ское поврзување со струја треба да биде направено од квалификуван електричар.
- Апаратот мора да биде заземјен.
- Проверете дали параметрите на плочката со спецификации се компатибилни со електричната моќност на мрежата на електрична енергија.
- Ако апаратот се приклучува со продолжен кабел, проверете дали кабелот е заземјен.
- Погрижете се да не ги оштетите приклучокот за струја и кабелот. Контактирајте со сервисот или со електричар за да го заменат оштетениот кабел за струја.
- Не повлекувајте го кабелот за струја за да го исклучите апаратот. Секогаш повлекувајте го приклучокот.

2.3 Употреба

ПРЕДУПРЕДУВАЊЕ!

Постои опасност од повреда, изгореници или струен удар или експлозија.

- Не менувајте ја спецификацијата на овој апарат.

- Не го оставајте апаратот да работи без надзор.
- Не ја притискајте отворената врата.
- Погрижете се отворите за вентилација да не бидат блокирани.
- Не користете го апаратот како работна површина и не користете ја внатрешноста за складирање.

2.4 Грижа и чистење

ПРЕДУПРЕДУВАЊЕ!

Опасност од повреди, пожар или оштетување на апаратот.

- Пред одржување, исклучете го апаратот и извадете го приклучокот за струја од штекерот.
- Редовно чистете го апаратот за да спречите оштетување на површинскиот материјал.
- Не дозволувајте истурена храна или остатоци од средства за чистење да се насоберат на површините за заптивање на вратата.
- Мрснотиите и остатоците од храна во апаратот може да предизвикаат пожар или електрично искрење кога функцијата микробранови работи.
- Чистете го апаратот со мека, влажна крпа. Користете само неутрални детергенти. Не користете абразивни производи, абразивни сунгери за чистење, растворувачи или метални предмети.

- Доколку користите спреј за рерна, почитувајте ги безбедносните упатства на пакувањето.

2.5 Сервис

- За да го поправите апаратот, контактирајте со овластениот сервисен центар. Користете само оригинални резервни делови.
- Овој производ содржи извор на светлина од класа на енергетска ефикасност G.
- Во однос на светилите во внатрешноста на овој производ и резервните светилки што се продаваат посебно: Овие светилки се предвидени да издржат екстремни физички услови во апаратите за домаќинство, како што се температура, вибрации, влажност или се предвидени за давање сигнали за работната состојба на апаратот. Тие не се предвидени да се користат за други намени и не се погодни за осветлување простории во домот.

2.6 Расходување

ПРЕДУПРЕДУВАЊЕ!

Ризик од повреда или задушување.

- Исклучете го апаратот од приклучокот за струја.
- Извадете го електричниот кабел блиску до апаратот и фрлете го.

3. МОНТАЖА

ПРЕДУПРЕДУВАЊЕ!

Видете во поглавјата за заштита и сигурност.

3.1 Електрична инсталација

ПРЕДУПРЕДУВАЊЕ!

Само квалификувано лице смее да го изврши поврзувањето со струја.



Производителот не е одговорен доколку не ги следите безбедносните мерки во поглавјето „Безбедносни информации“.

Микробрановата рерна е снабдена со приклучок и кабел за струја.

Кабелот има жица за заземјување со приклучок за заземјување. Приклучокот мора да виде вклучен во штекер кој е правилно монтиран и заземјен. Во случај

на краток спој, заземјувањето го намалува ризикот од струен удар.

3.2 Инсталирање - прелиминарна подготовка

За да ја инсталирате микробрановата рерна во шкаф со димензии како што е наведено подолу, извадете ги 4-те завртки и држачот од дното на апаратот.

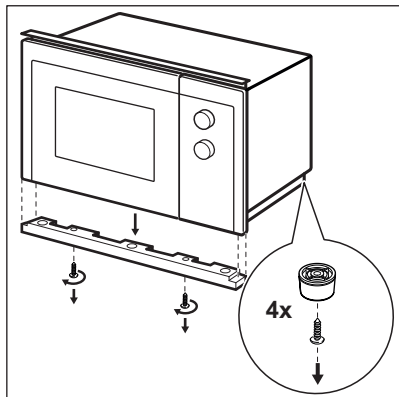
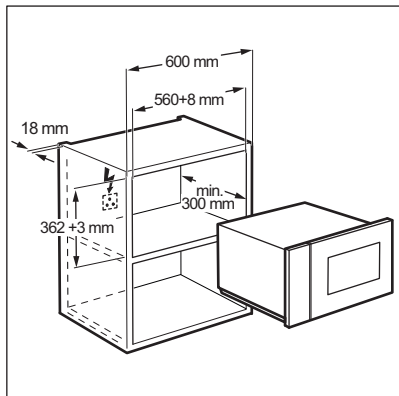

Следете ги чекорите подолу, почнувајќи од број 1.

За да ја инсталирате микробрановата печка во шкаф со димензии како што е наведено подолу, не е потребна модификација.

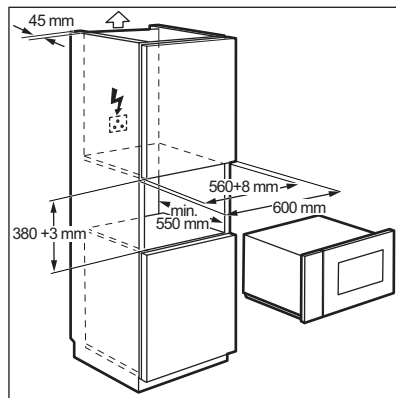

3.3 Монтажа

1. Електричниот кабел не смее на кој било начин да се заглави.

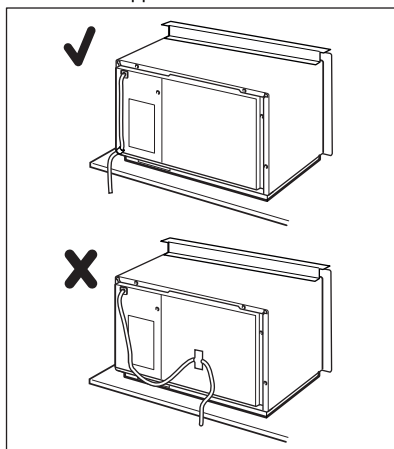

2. Вметнете ја микробрановата рерна во шкафот.

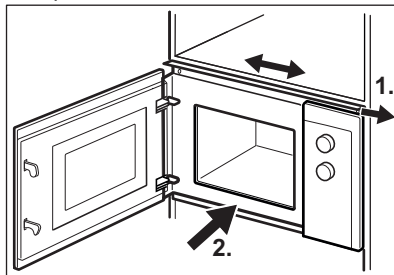

3. Прицврстете го горниот држач со 2 завртки.

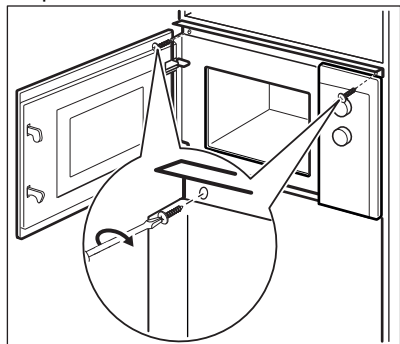

4. Одржувајте минимално растојание помеѓу микробрановата рерна и соседниот мебел.

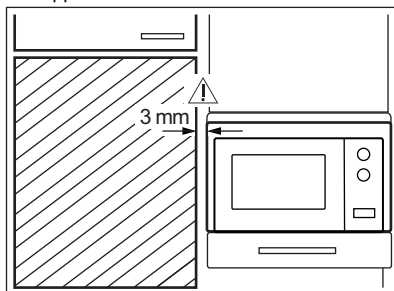

4. ОПИС НА ПРОИЗВОДОТ



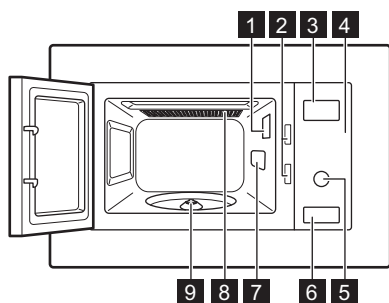



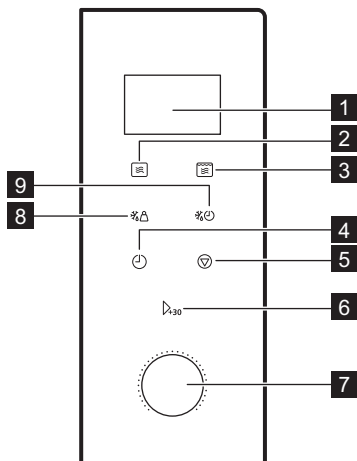

4.1 Генерален преглед



- 1 Светло
- 2 Безбедносен систем за заклучување
- 3 Дисплеј
- 4 Контролна плоча
- 5 Копче
- 6 Отворач на вратата
- 7 Капак на брановидната водилка
- 8 Скара
- 9 Оска на чинијата за вртење

4.2 Контролна плоча



Прикажи елемент	Опис на функцијата
1 Екран	Ги прикажува поставките и тековното време.
2 	За поставување функција на микробранови.
3 	За поставување на функциите печење на скара или комбинирано готвење.
4 	За да се постави часовникот и тајмерот.
5 	За да ја исклучите микробрановата рерна или да ги избришете поставките за готвење.
6 	За да го вклучите апаратот или да го зголемите времето за готвење за 30 секунди со целосна јачина.
7 Копче за поставки 	За да го поставите времето на готвење по тежина или функција.
8 	За одмрзнување на храната според тежината.
9 	За одмрзнување на храната според времето.

4.3 Прибор

Комплет со чинија за вртење



Секогаш користете го комплетот со чинијата за вртење за подготвување храна во микробрановата рерна.

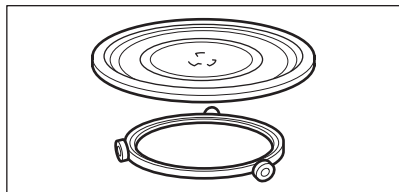

Стаклена чинија за готвење и водилка на валјакот.

Решетка за скара

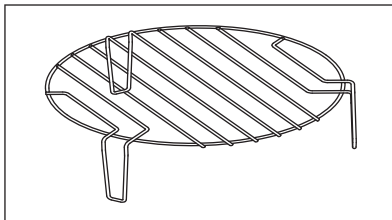

Користете ја за:

- печење храна
- комбинирано готвење

5. ПРЕД ПРВАТА УПОТРЕБА

ПРЕДУПРЕДУВАЊЕ!

Видете во поглавјата за заштита и сигурност.

5.1 Прво чистење

ВНИМАНИЕ!

Видете го поглавјето „Нега и чистење“.

- Извадете ги сите делови и дополнителни пакувања од микробрановата рерна.
- Исчистете го апаратот пред првата употреба.

5.2 Подесување на времето

Поставете го точното време за да работите со микробрановата печка.

Кога ќе го поврзете апаратот со електричната мрежа или во случај на прекин на напојувањето, екранот прикажува 0:00 и се огласува звучен сигнал.



Времето можете да го поставите во 24 часовен формат.

1. Притиснете двапати
2. Свртете го копчето за Поставки за да ги внесете часовите.
3. Притиснете го за да потврдите.
4. Свртете го копчето за Поставки за да ги внесете минутите.
5. Притиснете го за да потврдите.

6. СЕКОЈДНЕВНА УПОТРЕБА

ПРЕДУПРЕДУВАЊЕ!

Видете во поглавјата за заштита и сигурност.

6.1 Општи информации за користење на апаратот

- Откако ќе го исклучите апаратот, оставете ја храната да постои неколку минути.
- Отстранете ја амбалажата од алуминиумска фолија, металните

садови и сл. пред подготвување на храната.

Готвење

- Ако е возможно, гответе ја храната прекриена со материјал што е погоден за готвење со микробранови. Храната гответе ја без капак само ако сакате да биде крцкава
- Не гответе ги јадењата при високи поставки на јачина и време. Храната на некои места може да се исуши, прегори или да се запали.
- Не користете го апаратот за варење јајца или полжави во нивните оклопи бидејќи можат да експлодираат. Кога пржите јајца, прво продупчете ја жолчката.
- Храната со “кожа“ или “кора“, како компири, домати, колбаси, прободете ја со вилушка неколку пати пред да ја зготвите за да спречите експлодирање.
- За разладени или замрзнати јадења, потребно е подолго време за готвење.
- Јадењата што содржат сосови мора одвреме навреме да се промешаат.
- Зеленчуците со цврста структура, какви што се морковите, грашокот или карфиолот, мора да се готват во вода.
- Поголемите парчиња храна по изминување на половина од времето за готвење.
- Ако е возможно, исечете го зеленчукот на помали парчиња.
- Користете рамни, широки чинии.
- Не користете садови за готвење направени од порцелан, керамика или глина со неглазирано дно или со мали дупчиња, на пр. на рачките. Влагата што навлегува во дупките може да предизвика садот за готвење да пукне кога ќе се загрее.
- Статклений плех за готвење е неопходен за функционирањето на

микробрановата рерна. Ставете ја храната или течностите на него.

Одмрзнување месо, живина, риба

- Ставете ја замрзнатата и распакуваната храна на мала чинија превртена наопаку, а под неа ставете сад за да може во него да се собере течноста од одмрзнувањето.
- Превртете ја храната кога ќе измине половина од времето што е потребно за одмрзнување. Ако е возможно, одвојте ги и отстранете ги парчињата што почнале да се одмрзнуваат.

Одмрзнување путер, парчиња торта/колачи, урда

- Не одмрзнувајте ја храната целосно во апаратот, туку оставете ја да се одмрзне на собна температура. На тој начин се постигнува поизедначен резултат. Пред одмрзнувањето, целосно извадете го металното или алуминиумското пакување.

Одмрзнување овошје, зеленчук

- Ако овошјето и зеленчукот не треба да се варат, не одмрзнувајте ги целосно во апаратот. Оставете ги да се одмрзнат на собна температура.
- Можете да користите микробранови со поголема јачина за готвење на овошјето и зеленчукот без претходно да ги одмрзнувате.

Готови јадења

- Во апаратот можете да подготвувате готови јадења само ако нивното пакување е соодветно за употреба во микробранови рерни.
- Мора да ги следите упатствата на производителот што се отпечатени на амбалажата (на пр. извадете го металниот капак и продупчете ја пластичната фолија).

Погодни садови за готвење и материјали

Садови за готвење / Материјал	Микробранова рерна			Печење
	Одмрзнување	Греење	Готвење	
Огноотпорно стакло и порцелан без метални компоненти, на пр. Пирекс, огноотпорно стакло	✓	✓	✓	✓

Садови за готвење / Материјал	Микробранова рерна			Печење
	Одмрзнување	Греење	Готвење	
Стакло што не е огноотпорно и порцелан ¹⁾	✓	х	х	х
Стакло и стакло-керамика направени од огноотпорен материјал / материјал отпорен на замрзнување (на пр. Аркофлам), решетка за скара	✓	✓	✓	✓
Керамика ²⁾ , земјени садови ²⁾	✓	✓	✓	х
Огноотпорна пластика до 200 °C ³⁾	✓	✓	✓	х
Картон, хартија	✓	х	х	х
Тенка пластична фолија	✓	х	х	х
Фолија за печење со безбедно затворање за употреба во микробранова рерна ³⁾	✓	✓	✓	х
Садови за печење направени од метал, на пр. емајл, лиено железо	х	х	х	✓
Плехови за печење, обложени со црн лак или силикон ³⁾	х	х	х	✓
Плех за печење	х	х	х	✓
Садови за запечување, на пр. сад Криспи или Кранч	х	✓	✓	х
Готови јадења во пакување ³⁾	✓	✓	✓	✓

1) Без сребрени, златни, платинести или метални облоги / декорации

2) Без кварцни или метални компоненти, или глазури што содржат метали

3) Мора да ги почитувате упатствата на производителот за максималните температури.



✓ **соодветна**



х **не е соодветна**

6.2 Активирање и деактивирање на микробрановата рерна

ВНИМАНИЕ!

Не оставајте ја микробрановата рерна да работи кога во неа нема храна.

1. Притиснете  еднаш.
2. Постојано притискајте  или вртете го копчето за поставки за да ја поставите саканата функција.

3. Притиснете  за да потврдите.
4. Свртете го тркалцето Поставки за да го поставите времето.
5. Притиснете  за да потврдите и да ја активирате микровалната.
6. Микробрановата рерна се деактивира автоматски кога времето завршува. Се огласува звучен сигнал.
За да ја деактивирате микробрановата рерна порано:

- притиснете .
- отворете ја вратата. Микробрановата рерна запира автоматски. Затворете ја

вратата и притиснете  за да продолжите со готвење. Користете ја оваа опција за да ја проверите храната.

6.3 Табела за поставување јачина

Притиснете 	Поставување јачина	Приближен процент јачина
Еднаш	P100	100 %
Два пати	P 80	80 %
Три пати	P 50	50 %
Четири пати	P 30	30 %
Пет пати	P 10	10 %



Печење скара и Комбинирано готвење

Притиснете 	Поставување јачина	Режим на функција
Скара		
Еднаш	G	Целозна скара
Комбинирано готвење		
Два пати	C – 1	55 % микробранова, 45 % скара
Три пати	C – 2	36 % микробранова, 64 % скара

6.4 Брз почеток





Максималното време на готвење е 95 минути.

За ја вклучите микробрановата печка 30 секунди на насилна јачина притиснете . Времето на готвење се зголемува за 30 секунди со секое дополнително притискање на копчето. За да го поставите времето на готвење во режим на мирување, свртете го копчето за Поставување налево, а потоа притиснете  за да го вклучите апаратот на најсилна јачина.

6.5 Одмрзнување

Можете да избирате помеѓу 2 начина на одмрзнување:

- Одмрзнување според тежина 

- Одмрзнување според време 





Не користете го одмрзнувањето според тежина за храна која е оставена во замрзнувач подолго од 20 минути, или за готова смрзната храна.



За да го вклучите одмрзнувањето според тежина, мора да користите повеќе од 100 g храна или помалку од 2000 g.



За да одмрзнете помалку од 200 g храна, ставете ја на работ од чинијата за вртење.

1. Притиснете  за одмрзнување според тежина или  за одмрзнување според време.



- Свртете го копчето за Поставки за да внесете тежина или време.
За одмрзнување според тежина, времето се поставува автоматски.
- Притиснете  за да потврдите и да ја вклучите микробрановата печка.



6.6 Повеќефазно готвење





Ако една фаза е одмрзнување, поставете ја како прва фаза.

Можете да готвите храна во најмногу 2 фази.

- Притиснете  за одмрзнување според тежина или  за одмрзнување според време.
- Свртете го копчето за Поставки за да внесете време на одмрзнување или тежина.
- Притиснете  за да потврдите.

- Притискајте неколку пати на  за да ја одберете јачината.
- Свртете го тркалцето Поставки за да го поставите времето.
- Притиснете  за да потврдите и да ја активирате микровалната.
По секој чекор се огласува звучен сигнал.

6.7 Скара и Комбинирано готвење

- Притиснете  за да ја поставите саканата функција.
- Свртете го копчето за поставки за да го внесете времето.
- Притиснете  за да потврдите и да ја вклучите микробрановата печка.
Можете да ја смените поставката за јачина или време додека работи режимот за готвење на скара или комбинирано готвење.

7. АВТОМАТСКИ ПРОГРАМИ





ПРЕДУПРЕДУВАЊЕ!

Видете во поглавјата за заштита и сигурност.

7.1 Автоматско готвење

Користете ја оваа функција за лесно да готвите омилена храна. Микробрановата печка автоматски ги поставува оптималните поставки.

- Свртете го копчето за Поставки за да го одберете саканото мени.
- Притиснете  за да потврдите.
- Свртете го копчето за Поставки за да ја внесите тежината на менито.
- Притиснете  за да потврдите и да ја активирате микровалната.

Мени	Износ
A - 1 Пица	200 g 400 g
A - 2 Месо	250 g 350 g 450 g
A - 3 Зеленчук	200 g 300 g 400 g

Мени	Износ
A - 4 Тестенини	50 g (додајте 450 ml вода) 100 g (додајте 800 ml вода)
A - 5 Компири	200 g 400 g 600 g
A - 6 Риба	250 g 350 g 450 g
A - 7 Пијалок	1 шолја (120 ml) 2 шолји (240 ml) 3 шолји (360 ml)
A - 8 Пуканки	50 g 100 g

8. КОРИСТЕЊЕ НА ПРИБОРОТ

ПРЕДУПРЕДУВАЊЕ!

Видете во поглавјата за заштита и сигурност.

8.1 Вметнување на комплетот со чинија за вртење

ВНИМАНИЕ!

Не гответе храна без комплетот со чинија за вртење. Користете го само комплетот со чинија за вртење испорачан заедно со микробрановата рерна.



Никогаш не гответе ја храната директно на стаклената чинија за готвење.

1. Ставете ја водилката на валјакот околу оската на чинијата за вртење
2. Ставете ја стаклената чинија за готвење на водилката на валјакот.

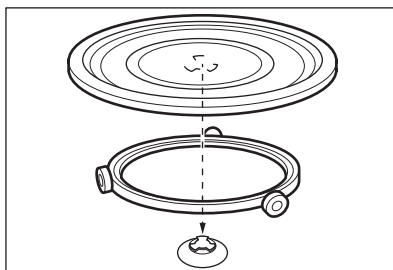

8.2 Вметнување решетка за скара

Поставете ја решетката за скара на комплетот со чинијата за вртење.

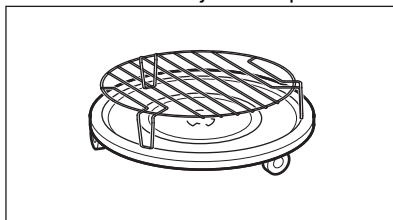



9. ДОПОЛНИТЕЛНИ ФУНКЦИИ

9.1 Безбедносна брава за деца

Безбедносната брава за деца спречува случајно работење со микробрановата рерна.



Притиснете го и задржете го  3 секунди. Се огласува звучен сигнал.

Кога е вклучена Безбедносната брава за деца, екранот покажува .

За да ја исклучите Бравата за заштита на деца Притиснете го и задржете на  3 секунди.

9.2 Тајмер за кујна

Можете да поставите максимум 95 минути.

1. Притиснете .
2. Свртете го тркалцето Поставки за да го поставите времето.
3. Притиснете  за да потврдите. Тајмерот се уште работи кога ќе ја отворите вратата или кога ќе ја ставите микробрановата рерна на пауза. Притиснете  за да откажете. Кога ќе се достигне поставеното време, се огласува звучен сигнал.

10. ПОМОШ И СОВЕТИ

ПРЕДУПРЕДУВАЊЕ!

Видете во поглавјата за заштита и сигурност.

10.1 Корисни совети за готвење со микробранови

Проблем	Решение
Не можете да најдете информации за количината на храна што се подготвува.	Побарајте слична храна. Продолжете го или скратете го времето на готвење во согласност со следното правило: двојна количина = речиси двојно време, половина количина = половина време
Храната премногу се исушила.	Поставете пократко време на готвење или изберете пониска јачина на микробранови.
Храната уште не е одмрзната, не е жешка, ниту зготвена откако поминало времето.	Поставете подолго време на готвење или повисока јачина на микробранови. Имајте предвид дека за поголеми количини потребно е подолго време.
Откако поминало времето на готвење, храната е прегреана на рабовите, но во средината уште не е готова.	Следниот пат поставете пониска јачина и подолго време. На половина од готвењето, промешајте ги течните јадења, на пр. супа.

За да добиете подобри резултати кај оризот, користете рамни и широки садови.

10.2 Одмрзнување

Смрзнатото печено месо секогаш одмрзнувајте го со мрсната страна свртена надолу.

Не одмрзнувајте покриено месо, бидејќи тоа може да предизвика процес на готвење наместо на одмрзнување.

Цели парчиња живина секогаш одмрзнувајте ги со градите свртени надолу.

10.3 Готвење

Разладеното место и живина секогаш вадете ги од фрижидерот барем 30 минути пред готвењето.

Оставете ги месото, живината, рибата и зеленчукот покриени по готвењето.

Со четка нанесете малку масло или путер на рибата.

Сите видови зеленчук треба да се готват при максимална јачина на микробранови.

Додавајте по 30 - 45 ml ладна вода на секои 250 g зеленчук.

Исечете го свежиот зеленчук на рамномерни парчиња пред готвењето. Гответе го сиот зеленчук со капак на садот.

10.4 Повторно загревање

Кога повторно загревате спакувани готови јадења, секогаш следете ги упатствата напишани на амбалажата.

10.5 Печење на скара

За печење рамна храна на скара во средината на решетката за скара.

Превртете ја храната на половина од времето за готвење и продолжете со печењето.

10.6 Комбинирано готвење

Користете го Комбинираното готвење за да ја одржите крцкавоста на одредени видови храна.

На половина од времето за готвење, превртете ја храната и продолжете со готвењето.

Секој режим ги комбинира микробрановите и функциите на скарата според различни временски периоди и различни јачини.

11. НЕГА И ЧИСТЕЊЕ

ПРЕДУПРЕДУВАЊЕ!

Видете во поглавјата за заштита и сигурност.

11.1 Напомени и совети за чистење

- Предниот дел на апаратот чистете го со мека крпа натопена со топла вода и средство за чистење.
- За чистење на металните површини употребете вообичаено средство за чистење.
- Чистете ја внатрешноста на апаратот по секоја употреба. Нечистотијата не се гори и не може лесно да се исчисти.



- Тврдокорната нечистотија исчистете ја со специјално средство за чистење.
- Сите додатоци чистете ги редовно и оставете ги да се исушат. Користете мека крпа натопена со топла вода и средство за чистење.
- За да го омекнете стврднатите остатоци, зовријте чаша со вода во микробрановата рерна на максимална јачина со времетраење од 2 до 3 минути.
- За да ги отстраните лошите мириси, измешајте чаша вода со 2 мали лажици лимонев сок и вријте ја во микробрановата рерна на максимална јачина во времетраење од 5 минути.

12. РЕШАВАЊЕ НА ПРОБЛЕМИ

ПРЕДУПРЕДУВАЊЕ!

Видете во поглавјата за заштита и сигурност.

12.1 Што да направите ако...

Проблем	Можна причина	Решение
Апаратот не работи.	Апаратот е исклучен.	Активирајте го апаратот.
Апаратот не работи.	Апаратот не е вклучен во штекерот.	Вклучете го апаратот.
Апаратот не работи.	Прегорен е осигурувач во таблата.	Проверете го осигурувачот. Ако осигурувачот избие повеќе пати, повикајте квалификуван електричар.
Апаратот не работи.	Вратата не е правилно затворена.	Проверете дали нешто ја блокира врата.
Светлото не работи.	Светлото не е исправно.	Светлото треба да се замени.
На екранот се прикажува 	Вклучена е Безбедносната брава за деца.	Исклучете ја Безбедносната брава за деца. Држете го  во траење од 3 секунди.
Во внатрешноста светкаат искри.	Има метални садови или садови со метални украси.	Извадете го садот од апаратот.
Во внатрешноста светкаат искри.	Има метални ражени или алуминиумска фолија која допира на сидовите во внатрешноста.	Проверете дали ражените и фолијата ги допираат сидовите во внатрешноста.
Комплетот со чинијата за вртење произведува бука како гребење или мелење.	Има предмет или нечистотија под стаклената чинија за готвење.	Исчистете ја површината под стаклената чинија за готвење.
Апаратот престанува да работи без јасна причина.	Има дефект.	Ако оваа ситуација се повторува, повикајте го овластениот сервисен центар.

12.2 Податоци за сервис

Ако не можете самите да го решите проблемот, обратете се кај вашиот продавач или во овластениот сервисен центар.

Потребните податоци за сервисниот центар се на плочката со спецификации.

Плочката со спецификации се наоѓа на апаратот. Не отстранувајте ја плочката со спецификации од апаратот.

Ви препорачуваме податоците да ги впишете тука:

Модел (MOD.)

Ви препорачуваме податоците да ги впишете тука:

Број на производ (PNC)

Сериски број (S.N.)

13. ГРИЖА ЗА ОКОЛИНАТА

Рециклирајте ги материјалите со симболот . Ставете ја амбалажата во соодветни контејнери за да ја рециклирате. Помогнете во заштитата на животната средина и човековото здравје и рециклирајте го отпадот од електрични и електронски апарати. Не фрлајте ги

апаратите озанчени со симболот  во отпадот од домаќинството. Вратете го производот во вашиот локален капацитет за рециклирање или контактирајте ја вашата општинска канцеларија.

Z MYŚLĄ O DOSKONAŁYCH EFEKTACH

Dziękujemy za wybór produktu AEG. Zaprojektowaliśmy go z myślą o wieloletniej bezawaryjnej pracy i wyposażyliśmy w innowacyjne rozwiązania techniczne ułatwiające życie – nie wszystkie z nich można znaleźć w zwykłych urządzeniach. Prosimy o poświęcenie kilku minut na zapoznanie się z niniejszą instrukcją, aby jak najlepiej wykorzystać możliwości urządzenia.

Przejdź na naszą witrynę internetową:



Wskazówki dotyczące użytkowania, broszury, pomoc w rozwiązywaniu problemów oraz informacje dotyczące serwisu i napraw:

www.aeg.com/support



Zarejestruj produkt, aby korzystać z lepszej obsługi serwisowej:

www.registeraeg.com



Kup akcesoria, materiały eksploatacyjne i oryginalne części zamienne do swojego urządzenia:

www.aeg.com/shop

OBSŁUGA KLIENTA I SERWIS

Należy zawsze używać oryginalnych części zamiennych.

Przed kontaktem z autoryzowanym centrum serwisowym należy przygotować poniższe dane: Model, numer produktu, numer seryjny.

Informacje można znaleźć na tabliczce znamionowej.

 Ostrzeżenie/przestroga — informacje dotyczące bezpieczeństwa

 Ogólne informacje i wskazówki

 Informacje dotyczące środowiska naturalnego

Producent zastrzega sobie możliwość wprowadzenia zmian bez wcześniejszego powiadomienia.

SPIS TREŚCI

1. INFORMACJE DOTYCZĄCE BEZPIECZEŃSTWA.....	218
2. WSKAZÓWKI DOTYCZĄCE BEZPIECZEŃSTWA.....	221
3. INSTALACJA.....	223
4. OPIS URZĄDZENIA.....	225
5. PRZED PIERWSZYM UŻYCIEM.....	226
6. CODZIENNA EKSPLOATACJA.....	227
7. PROGRAMY AUTOMATYCZNE.....	231
8. KORZYSTANIE Z AKCESORIÓW.....	231
9. DODATKOWE FUNKCJE.....	232
10. WSKAZÓWKI I PORADY.....	233
11. KONSERWACJA I CZYSZCZENIE.....	234
12. ROZWIĄZYWANIE PROBLEMÓW.....	234
13. OCHRONA ŚRODOWISKA.....	235

1. ⚠ INFORMACJE DOTYCZĄCE BEZPIECZEŃSTWA

Przed przystąpieniem do instalacji i rozpoczęciem eksploatacji urządzenia należy uważnie zapoznać się z dołączoną instrukcją obsługi. Producent nie odpowiada za obrażenia ciała ani szkody spowodowane nieprawidłową instalacją lub eksploatacją urządzenia. Należy zachować instrukcję obsługi w bezpiecznym i łatwo dostępnym miejscu w celu wykorzystania w przyszłości.

1.1 Bezpieczeństwo dzieci i osób o ograniczonych zdolnościach ruchowych

⚠ OSTRZEŻENIE!

Zagrożenie uduszeniem lub odniesieniem obrażeń mogących skutkować trwałym kalectwem.

- Urządzenie mogą obsługiwać dzieci po ukończeniu ósmego roku życia oraz osoby o ograniczonych zdolnościach fizycznych, sensorycznych lub umysłowych, a także nieposiadające odpowiedniej wiedzy lub doświadczenia, jeśli będą one nadzorowane lub zostaną poinstruowane w zakresie bezpiecznego korzystania z urządzenia i będą świadome związanych z tym zagrożeń. Dzieci w wieku poniżej 8 lat i osoby o znacznym stopniu niepełnosprawności nie powinny zbliżać się urządzenia, jeśli nie znajdują się pod stałym nadzorem.
- Dzieci należy pilnować, aby nie bawiły się urządzeniem.
- Przechowywać opakowanie w miejscu niedostępnym dla dzieci lub zutylizować je w odpowiedni sposób.
- OSTRZEŻENIE: Podczas działania urządzenia jego nieosłonięte elementy nagrzewają się do wysokiej temperatury. Dzieci i zwierzęta domowe nie powinny się zbliżać do pracującego lub stygnącego urządzenia.
- Jeśli urządzenie wyposażono w blokadę uruchomienia, zaleca się jej włączenie.

- Dzieci nie powinny zajmować się czyszczeniem ani konserwacją urządzenia bez odpowiedniego nadzoru.

1.2 Ogólne zasady bezpieczeństwa

- Urządzenie jest przeznaczone wyłącznie do stosowania w kuchni.
- Urządzenie to przeznaczone jest do użytku domowego w pomieszczeniach zamkniętych.
- Urządzenie to można używać w biurach, pokojach hotelowych, pokojach w pensjonatach, domach dla gości w gospodarstwach rolnych i innych podobnych miejscach, gdzie użytkowanie nie przekracza średniego poziomu użytkowania w gospodarstwie domowym.
- **OSTRZEŻENIE:** Podczas działania urządzenia jego nieosłonięte elementy nagrzewają się do wysokiej temperatury. Należy zachować ostrożność, aby nie dotknąć elementów grzejnych.
- Do wyjmowania lub wkładania akcesoriów i naczyń należy zawsze używać rękawic kuchennych.
- Do czyszczenia urządzenia nie wolno używać sprzętów czyszczących parą.
- Przed przystąpieniem do konserwacji należy wyłączyć urządzenie i wyjąć wtyczkę przewodu zasilającego z gniazda.
- Jeśli przewód zasilający jest uszkodzony, musi go wymienić producent, autoryzowane centrum serwisowe lub inna wykwalifikowana osoba, aby zapobiec ryzyku porażenia prądem.
- Nie używać urządzenia z zewnętrznym zegarem ani oddzielnym systemem zdalnego sterowania.
- **OSTRZEŻENIE:** Tylko wykwalifikowana osoba może wykonywać czynności serwisowe lub naprawcze związane z demontażem osłony zapewniającej ochronę przed narażeniem na działanie energii mikrofalowej.
- **OSTRZEŻENIE:** Nie podgrzewać cieczy ani żadnych potraw w szczelnych pojemnikach. Mogą one wybuchnąć.

- **OSTRZEŻENIE:** Jeśli nastąpi uszkodzenie drzwi lub ich uszczelki, urządzenie nie może być używane do czasu naprawy przez wykwalifikowaną osobę.
- Podczas gotowania w kuchence mikrofalowej nie można używać metalowych pojemników na żywność lub napoje. Ograniczenie to nie obowiązuje, jeśli producent określi rozmiar i kształt metalowych pojemników przeznaczonych do gotowania w kuchence mikrofalowej.
- Należy stosować wyłącznie akcesoria i naczynia przeznaczone do kuchenek mikrofalowych.
- Podgrzewając żywność w pojemnikach z papieru lub tworzywa, należy obserwować urządzenie, ponieważ występuje zagrożenie zapłonem.
- Urządzenie jest przeznaczone do podgrzewania żywności i napojów. Suszenie żywności lub odzieży oraz podgrzewanie podkładek podgrzewających, pantofli, gąbek, wilgotnej szmatki i podobnych elementów może prowadzić do obrażeń ciała, zapalenia lub pożaru.
- Jeśli z urządzenia wydobywa się dym, należy je wyłączyć lub odłączyć od zasilania i pozostawić zamknięte drzwi w celu wypalenia płomienia.
- Podgrzewanie napojów w kuchence mikrofalowej może spowodować opóźnione wrzenie z erupcją. Należy zachować ostrożność przy obchodzeniu się z pojemnikiem.
- Zawartość butelek do karmienia i słoików dla niemowląt należy wymieszać lub wstrząsnąć, a następnie sprawdzić temperaturę przed spożyciem, aby uniknąć poparzenia.
- Jajka w skorupkach i całe jajka nie powinny być podgrzewane w urządzeniu, ponieważ mogą eksplodować, nawet po zakończeniu podgrzewania w kuchence mikrofalowej.
- Urządzenie należy regularnie czyścić i usuwać wszelkie pozostałości żywności.
- Nieutrzymywanie urządzenia w czystym stanie może spowodować pogorszenie stanu jego powierzchni, co może

negatywnie wpływać na żywotność urządzenia i spowodować niebezpieczną sytuację.

- Podczas pracy urządzenia temperatura dostępnych powierzchni może być wysoka.
- Kuchenki mikrofalowej nie wolno umieszczać w szafce, chyba że została przetestowana w szafce.
- Tylną powierzchnię urządzeń należy ustawić przy ścianie.
- Do czyszczenia szyb w drzwiach nie używać ściernych środków czyszczących ani ostrych, metalowych myjek, ponieważ mogą one porysować powierzchnię, co może skutkować pęknięciem szkła.
- Nie włączać urządzenia, gdy jest puste. Metalowe części wewnątrz komory mogą spowodować powstanie łuku elektrycznego.
- Należy zwrócić uwagę na minimalne wymiary szafki (jeśli dotyczy). Patrz rozdział dotyczący instalacji.
- Urządzenie należy obsługiwać przy otwartych drzwiach dekoracyjnych (jeśli dotyczy).

2. WSKAZÓWKI DOTYCZĄCE BEZPIECZEŃSTWA

2.1 Instalacja

OSTRZEŻENIE!

Urządzenie może zainstalować wyłącznie wykwalifikowana osoba.

- Usunąć wszystkie elementy opakowania.
- Nie instalować ani nie używać uszkodzonego urządzenia.
- Należy postępować zgodnie z instrukcją instalacji dołączoną do urządzenia.
- Zachować ostrożność podczas przenoszenia urządzenia, ponieważ jest ono ciężkie. Należy zawsze stosować rękawice ochronne i mieć na stopach pełne obuwie.
- Nigdy nie ciągnąć urządzenia za uchwyt.
- Zachować minimalne odstępów od innych urządzeń i mebli.
- Zainstalować urządzenie w odpowiednim i bezpiecznym miejscu, które spełnia wymagania instalacyjne.

- Boki urządzenia powinny sąsiadować z urządzeniami lub meblami o tej samej wysokości.

2.2 Podłączenie do sieci elektrycznej

OSTRZEŻENIE!

Zagrożenie pożarem i porażeniem prądem elektrycznym.

- Wszystkie połączenia elektryczne powinien wykonać wykwalifikowany elektryk.
- Urządzenie musi być uziemione.
- Upewnić się, że parametry na tabliczce znamionowej odpowiadają parametrom znamionowym źródła zasilania.
- Jeśli urządzenie jest podłączone do sieci za pomocą przedłużacza, należy sprawdzić, czy przedłużacz ma prawidłowe uziemienie.

- Należy zwrócić uwagę, aby nie uszkodzić wtyczki ani przewodu zasilającego. Wymianę uszkodzonego przewodu zasilającego należy zlecić przedstawicielowi serwisu lub wykwalifikowanemu elektrykowi.
- Odłączając urządzenie, nie należy ciągnąć za przewód zasilający. Należy zawsze ciągnąć za wtyczkę sieciową.

2.3 Przeznaczenie

OSTRZEŻENIE!

Zagrozenie odniesieniem obrażeń, oparzeniem, porażeniem prądem lub wybuchem.

- Nie zmieniać parametrów technicznych urządzenia.
- Nie pozostawiać urządzenia bez nadzoru podczas pracy.
- Nie naciskać na otworzone drzwi.
- Należy upewnić się, że otwory wentylacyjne są drożne.
- Nie używać urządzenia jako powierzchni roboczej ani nie przechowywać produktów w jego wnętrzu.

2.4 Konserwacja i czyszczenie

OSTRZEŻENIE!

Zagrozenie odniesieniem obrażeń, pożarem lub uszkodzeniem urządzenia.

- Przed przystąpieniem do konserwacji należy wyłączyć urządzenie i wyjąć wtyczkę przewodu zasilającego z gniazda elektrycznego.
- Aby zapobiec uszkodzeniu powierzchni urządzenia, należy regularnie ją czyścić.
- Nie dopuszczać do gromadzenia się na powierzchniach uszczelniających drzwi resztek potraw ani pozostałości środków czyszczących.
- Resztki tłuszczu i potraw w urządzeniu mogą być przyczyną powstania pożaru lub

łuku elektrycznego podczas działania funkcji kuchenki mikrofalowej.

- Czyścić urządzenie za pomocą wilgotnej szmatki. Stosować wyłącznie obojętne detergenty. Nie używać produktów ściernych, myjek do szorowania, rozpuszczalników ani metalowych przedmiotów.
- Stosując aerosol do piekarników, należy przestrzegać wskazówek dotyczących bezpieczeństwa umieszczonych na opakowaniu.

2.5 Serwis

- Aby naprawić urządzenie, należy skontaktować się z autoryzowanym centrum serwisowym. Należy stosować wyłącznie oryginalne części zamienne.
- Ten produkt zawiera źródło światła o klasie efektywności energetycznej G.
- Informacja dotycząca oświetlenia w urządzeniu i elementów oświetleniowych sprzedawanych osobno jako części zamienne: Zastosowane elementy oświetleniowe są przystosowane do pracy w wymagających warunkach fizycznych (temperatura, drgania, wilgotność) w urządzeniach domowych lub są przeznaczone do sygnalizacji stanu działania urządzenia. Nie są one przeznaczone do innych zastosowań i nie nadają się do oświetlania pomieszczeń domowych.

2.6 Utylizacja

OSTRZEŻENIE!

Zagrozenie odniesieniem obrażeń lub uszkodzeniem.

- Odłączyć urządzenie od źródła zasilania.
- Odciąć przewód zasilający blisko urządzenia i oddać do utylizacji.

3. INSTALACJA

⚠ OSTRZEŻENIE!

Patrz rozdział dotyczący bezpieczeństwa.

3.1 Instalacja elektryczna

⚠ OSTRZEŻENIE!

Instalację elektryczną musi wykonać wykwalifikowana osoba.



Producent nie ponosi odpowiedzialności za nieprzestrzeganie zaleceń dotyczących bezpieczeństwa, które zawarto w rozdziale „Informacje dotyczące bezpieczeństwa”.

Kuchenka mikrofalowa jest wyposażona w kabel zasilający z wtyczką.

W kablu znajduje się przewód uziemienia z wtykiem uziemienia. Wtyczkę należy wkładać do prawidłowo zainstalowanego i uziemionego gniazda. W razie zwarcia elektrycznego uziemienie zmniejsza ryzyko porażenia prądem.

3.2 Instalacja – przygotowanie

Aby zainstalować kuchenkę mikrofalową w szafce o podanych niżej wymiarach, należy odkręcić 4 śruby i wymontować wspornik ze spodu urządzenia.

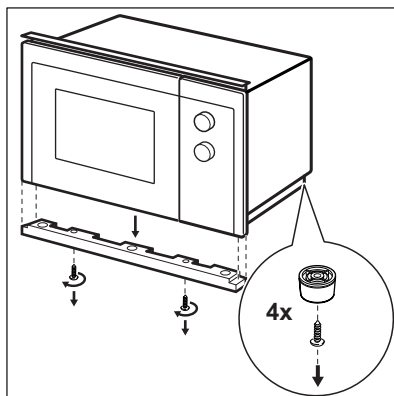
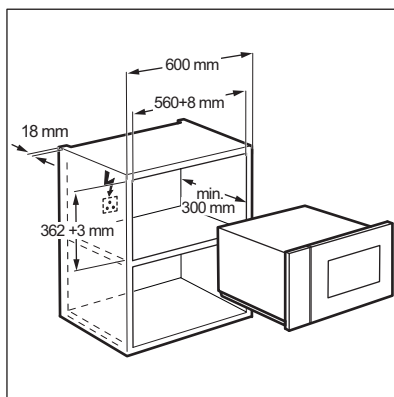

Wykonać poniższe czynności, rozpoczynając od punktu 1.

Aby zainstalować kuchenkę mikrofalową w szafce o podanych niżej wymiarach, nie są konieczne żadne modyfikacje.

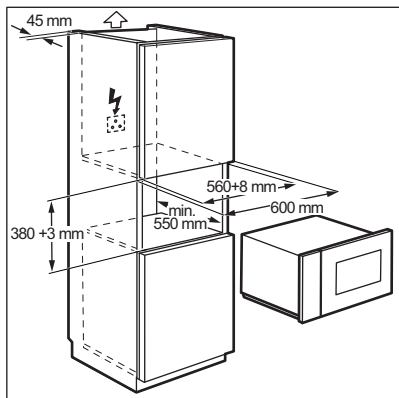

3.3 Instalacja

1. Przewód zasilający nie może być w żadnym miejscu ściśnięty.

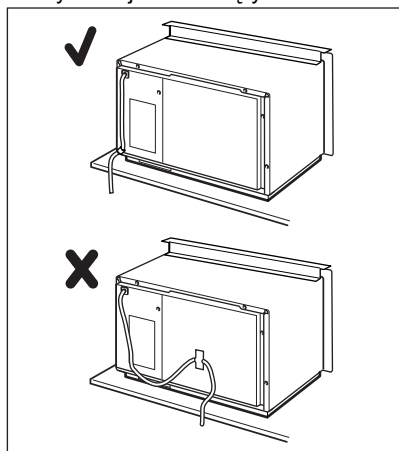

2. Umieścić kuchenkę mikrofalową w szafce.

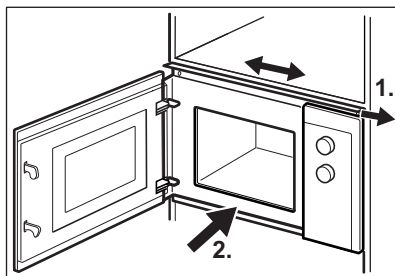

3. Przykręcić uchwyt za pomocą 2 wkrętów.

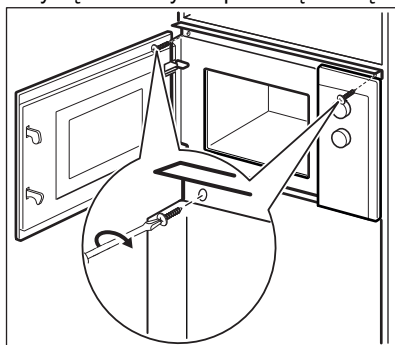

4. Zachować minimalny odstęp między kuchenką mikrofalową a przylegającą zabudową meblową.

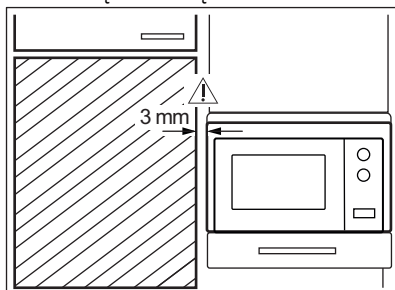

4. OPIS URZĄDZENIA

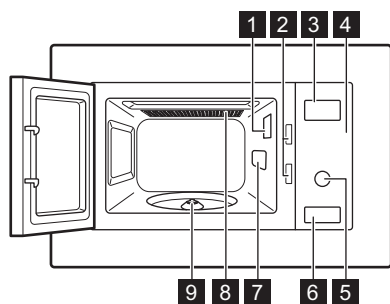

4.1 Informacje ogólne





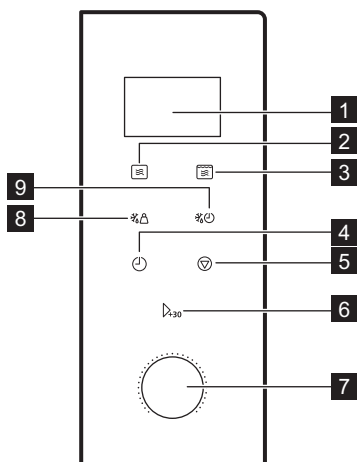

- 1 Oświetlenie
- 2 Blokada zabezpieczająca
- 3 Wyświetlacz
- 4 Panel sterowania
- 5 Pokrętko
- 6 Otwieranie drzwi
- 7 Pokrywa falowodu
- 8 Grill
- 9 Wałek talerza obrotowego

4.2 Panel sterowania

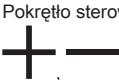

Wskazanie	Opis funkcji
1 Wyświetlacz	Pokazuje ustawienia i aktualną godzinę.
2 	Ustawianie funkcji kuchenki mikrofalowej.
3 	Wybór funkcji: grill lub tryb łączony.

Wskazanie	Opis funkcji
4 	Ustawianie aktualnej godziny i zegara.
5 	Wyłączenie kuchenki mikrofalowej lub kasowanie ustawień gotowania.
6 	Włączanie urządzenia lub wydłużanie czasu gotowania o 30 sekund przy pełnej mocy.
7  Pokrętko sterowania	Do ustawiania czasu gotowania, ciężaru lub funkcji.
8 	Do rozmrażania żywności z ustawieniem ciężaru.
9 	Do rozmrażania żywności z ustawieniem czasu.

4.3 Akcesoria

Zestaw talerza obrotowego



Do przygotowywania żywności w kuchenke mikrofalowej należy zawsze używać zestawu talerza obrotowego.

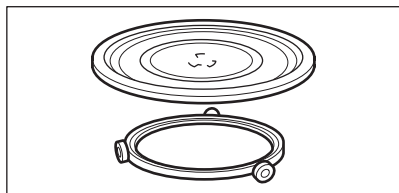

Szklana taca do gotowania oraz prowadnica rolek.

Podstawa do grillowania

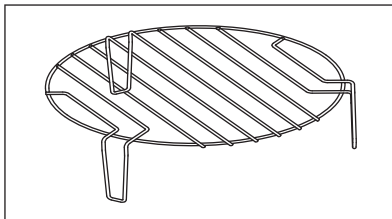

Zastosowanie:

- grillowanie
- tryb łączony

5. PRZED PIERWSZYM UŻYCIEM

OSTRZEŻENIE!

Patrz rozdział dotyczący bezpieczeństwa.

5.1 Czyszczenie wstępne

UWAGA!

Patrz rozdział „Konserwacja i czyszczenie”.

- Wyjąć wszystkie części i dodatkowe elementy opakowania z kuchenki mikrofalowej.
- Przed pierwszym użyciem należy wyczyścić urządzenie.

5.2 Ustawianie czasu

Przed użyciem kuchenki mikrofalowej należy ustawić aktualną godzinę.

Po podłączeniu urządzenia do zasilania lub po przerwie w dostawie energii na wyświetlaczu pojawi się oznaczenie 0:00 oraz emitowany będzie sygnał dźwiękowy.



Czas można ustawić w formacie 24-godzinnym.

1. Nacisnąć dwukrotnie
2. Ustawić godzinę za pomocą pokrętła sterowania.
3. Nacisnąć , aby potwierdzić.
4. Ustawić minuty za pomocą pokrętła sterowania.
5. Nacisnąć , aby potwierdzić.

6. CODZIENNA EKSPLOATACJA

OSTRZEŻENIE!

Patrz rozdział dotyczący bezpieczeństwa.

6.1 Ogólne informacje na temat korzystania z urządzenia

- Po wyłączeniu urządzenia pozostawić w nim żywność na kilka minut.
- Przed rozpoczęciem przyrządzania potrawy należy usunąć opakowanie z folii aluminiowej, metalową tackę itp.

Gotowanie

- W miarę możliwości należy gotować produkty pod przykryciem w naczyniach odpowiednich do używania w kuchenke mikrofalowej. Potrawę można gotować bez przykrycia, tylko jeśli ma być chrupiąca
- Należy uważać, aby nie rozgotować potrawy poprzez ustawienie za wysokiego poziomu mocy lub zbyt długiego czasu gotowania. Może to spowodować wysuszenie, przypalenie lub zapalenie się potrawy.
- Nie gotować w urządzeniu ślimaków w muszlach ani jajek w skorupkach, ponieważ mogą eksplodować. Przed smażeniem jajek należy nakłuć ich żółtka.
- Przed przystąpieniem do gotowania produktów ze „skórką”, takich jak ziemniaki, pomidory czy kiełbaski, należy kilkakrotnie nakłuć je widelcem, aby nie eksplodowały.

- Schłodzoną lub mrożoną żywność należy gotować dłużej.
- Potrawy z sosem wymagają okresowego mieszania.
- Warzywa o zwartej strukturze, takie jak marchew, groszek czy kalafior, muszą być gotowane w wodzie.
- Większe porcje potraw należy obrócić na drugą stronę po upływie połowy czasu gotowania.
- W miarę możliwości należy pokroić warzywa na kawałki podobnej wielkości.
- Używać płaskich, szerokich naczyń.
- Nie używać naczyń z porcelany, ceramiki lub fajansu mających nieszkliwione dna lub małe otwory (np. na uchwytach). Wilgoć znajdująca się w otworach może po podgrzaniu spowodować pęknięcie naczynia.
- Szkłana taca do gotowania jest niezbędna do prawidłowego działania kuchenki mikrofalowej. Umieszcza się na niej potrawy i płyny.

Rozmrażanie mięsa, drobiu i ryb

- Mrożoną żywność pozbawioną opakowania należy położyć na odwróconym małym talerzu, umieszczonym w większym pojemniku, tak aby umożliwić spływanie cieczy powstającej podczas rozmrażania.
- Obrócić żywność w połowie czasu rozmrażania. W miarę możliwości rozdzielić, a następnie wyjąć kawałki, które zaczęły się rozmrażać.

Rozmrażanie masła, porcji tortu i twarogu

- Nie rozmrażać tych produktów całkowicie w urządzeniu, lecz dokończyć rozmrażanie w temperaturze pokojowej. Zapewnia to bardziej równomierne efekty. Przed rozpoczęciem rozmrażania należy usunąć wszystkie metalowe lub aluminiowe elementy opakowania.

Rozmrażanie owoców i warzyw

- Jeśli owoce i warzywa mają pozostać surowe, nie należy rozmrażać ich całkowicie w urządzeniu. Dokończyć ich rozmrażanie w temperaturze pokojowej.

- Aby ugotować warzywa i owoce bez ich uprzedniego rozmrażania, należy użyć wyższej mocy mikrofal.

Dania gotowe

- Gotowe dania można przygotowywać w urządzeniu jedynie wtedy, gdy ich opakowanie nadaje się do stosowania w kuchenkach mikrofalowych.
- Należy przestrzegać wskazówek producenta żywności podanych na opakowaniu (np. zdjęć metalową pokrywkę i nakłuć plastikową folię).

Odpowiednie naczynia i materiały

Naczynie / Materiał	Kuchenka mikrofalowa			Grill
	Rozmrażanie	Podgrzewanie	Gotowanie	
Szkló i porcelana odporne na wysoką temperaturę, bez metalowych elementów, np. Pyrex, szkło żaroodporne	✓	✓	✓	✓
Szkló i porcelana nieodporne na wysoką temperaturę ¹⁾	✓	x	x	x
Szkló i szkło ceramiczne z materiałów odpornych na wysoką i niską temperaturę (np. Arcoflam), ruszt grilla	✓	✓	✓	✓
Materiały ceramiczne ²⁾ , fajans ²⁾	✓	✓	✓	x
Żaroodporne tworzywa sztuczne do 200°C ³⁾	✓	✓	✓	x
Karton, papier	✓	x	x	x
Folia spożywcza	✓	x	x	x
Folia do pieczenia z zamknięciem nadającym się do kuchenek mikrofalowych ³⁾	✓	✓	✓	x
Metalowe naczynia do pieczenia, np. emaliowane lub żeliwne	x	x	x	✓
Formy do pieczenia lakierowane na czarno lub z powłoką silikonową ³⁾	x	x	x	✓
Blacha do pieczenia ciasta	x	x	x	✓
Naczynia do przyrumieniania, np. talerz Crisp lub Crunch	x	✓	✓	x

Naczynie / Materiał	Kuchenka mikrofalowa			Grill
	Rozmrażanie	Podgrzewanie	Gotowanie	
Dania gotowe w opakowaniu ³⁾	✓	✓	✓	✓

1) Bez srebrnych, złotych i platynowych elementów oraz metalowych dekoracji

2) Bez kwarcowych lub metalowych elementów oraz szkliva z zawartością metalu

3) Należy przestrzegać wskazówek producenta dotyczących maksymalnej temperatury.



✓ można stosować

X nie można stosować

6.2 Włączanie i wyłączanie kuchenki mikrofalowej

⚠ UWAGA!

Kuchenka mikrofalowa nie powinna pracować, gdy nie ma w niej żywności.

1. Nacisnąć jednokrotnie .
2. Naciskać  lub obracać pokrętkę sterowania, aby ustawić wybraną funkcję.
3. Nacisnąć \triangleright_{+30} , aby potwierdzić.
4. Ustawić czas za pomocą pokrętki sterowania.

5. Nacisnąć \triangleright_{+30} , aby potwierdzić wybór i uruchomić kuchenkę mikrofalową.
6. Kuchenka mikrofalowa wyłączy się automatycznie po upływie ustawionego czasu. Zabrzmi sygnał dźwiękowy.

Aby wcześniej wyłączyć kuchenkę mikrofalową:

- nacisnąć .
- otworzyć drzwi. Kuchenka mikrofalowa wyłączy się automatycznie. Zamknąć drzwi i nacisnąć \triangleright_{+30} , aby kontynuować gotowanie. Tej opcji można użyć do sprawdzania stanu żywności.

6.3 Tabela ustawień mocy

Nacisnąć 	Ustawienie mocy	Przybliżona wartość procentowa mocy
1 raz	P100	100 %
2 razy	P 80	80 %
3 razy	P 50	50 %
4 razy	P 30	30 %
5 razy	P 10	10 %

Grill oraz tryb łączony

Nacisnąć 	Ustawienie mocy	Tryb funkcji
Grill		
1 raz	G	Duży grill
Tryb łączony		
2 razy	C – 1	55% kuchenka mikrofalowa, 45% grill

6.4 Szybkie uruchomienie



Maksymalny czas gotowania wynosi 95 minut.



Aby włączyć pełną moc mikrofal na 30 sekund, nacisnąć .

Każde naciśnięcie przycisku powoduje wydłużenie czasu gotowania o 30 sekund.

Aby ustawić czas gotowania w trybie czuwania, obrócić pokrętkę sterowania w lewo, a następnie nacisnąć , aby uruchomić kuchenkę z pełną mocą mikrofal.

6.5 Rozmrażanie

Można wybrać 2 tryby rozmrażania:

- Rozmrażanie według ciężaru 
- Rozmrażanie według czasu 





Nie stosować rozmrażania według ciężaru żywności, którą wyjęto z zamrażarki na czas dłuższy niż 20 minut, lub mrożonych dań gotowych.



Aby włączyć rozmrażanie według ciężaru, należy rozmrozić od 100 g do 2000 g żywności.



Aby rozmrozić mniej niż 200 g żywności, należy umieścić ją na brzegu talerza.

1. Nacisnąć , aby wybrać rozmrażanie z ustawieniem ciężaru lub nacisnąć , aby wybrać rozmrażanie z ustawieniem czasu.
2. Ustawić ciężar lub czas za pomocą pokrętki sterowania.

Przy rozmrażaniu według ciężaru czas jest ustawiany automatycznie.





3. Nacisnąć , aby potwierdzić wybór i uruchomić kuchenkę mikrofalową.

6.6 Gotowanie wieloetapowe





Jeśli żywność ma być rozmrożona, należy ustawić rozmrażanie jako pierwszy etap.

Gotowanie może odbywać się maksymalnie w 2 etapach.

1. Nacisnąć , aby wybrać rozmrażanie z ustawieniem ciężaru lub nacisnąć , aby wybrać rozmrażanie z ustawieniem czasu.
2. Ustawić ciężar lub czas rozmrażania za pomocą pokrętki sterowania.
3. Nacisnąć , aby potwierdzić.
4. Nacisnąć kilkakrotnie , aby wybrać poziom mocy.
5. Ustawić czas za pomocą pokrętki sterowania.
6. Nacisnąć , aby potwierdzić wybór i uruchomić kuchenkę mikrofalową. Po każdym etapie emitowany jest sygnał dźwiękowy.

6.7 Grill oraz tryb łączony

1. Nacisnąć , aby ustawić wybraną funkcję.
2. Ustawić czas za pomocą pokrętki sterowania.
3. Nacisnąć , aby potwierdzić wybór i uruchomić kuchenkę mikrofalową. Moc oraz czas można zmieniać w trakcie uruchomionego trybu Grill lub trybu łączonego.



7. PROGRAMY AUTOMATYCZNE

OSTRZEŻENIE!

Patrz rozdział dotyczący bezpieczeństwa.

7.1 Automatyczne gotowanie

Ta funkcja służy do łatwego przyrządzania ulubionych potraw. Kuchenka mikrofalowa automatycznie dobiera optymalne ustawienia.

1. Wybrać odpowiednie menu, obracając pokrętkę sterowania zgodnie z ruchem wskazówek zegara.
2. Nacisnąć +30, aby potwierdzić.
3. Obrócić pokrętkę sterowania, aby wprowadzić ciężar.
4. Nacisnąć +30, aby potwierdzić wybór i uruchomić kuchenkę mikrofalową.

Menu	Ilość
A - 1	200 g
Pizza	400 g
A - 2	250 g
Mięso	350 g
	450 g
A - 3	200 g
Warzywa	300 g
	400 g
A - 4	50 g (dodać 450 ml wody)
Makaron	100 g (dodać 800 ml wody)
A - 5	200 g
Ziemniaki	400 g
	600 g
A - 6	250 g
Ryby	350 g
	450 g
A - 7	1 filiżanka (120 ml)
Napój	2 filiżanki (240 ml)
	3 filiżanki (360 ml)
A - 8	50 g
Popcorn	100 g

8. KORZYSTANIE Z AKCESORIÓW

OSTRZEŻENIE!

Patrz rozdział dotyczący bezpieczeństwa.

8.1 Wkładanie zestawu talerza obrotowego

⚠ UWAGA!

Nie należy gotować żywności bez zestawu talerza obrotowego. Należy wyłącznie używać zestawu talerza obrotowego dostarczonego z kuchenką mikrofalową.

i

Nie wolno gotować żywności umieszczonej bezpośrednio na szklanej tacy do gotowania.

1. Umieścić prowadnicę z rolkami centralnie nad wałkiem talerza obrotowego.
2. Umieścić szklany talerz do gotowania na prowadnicy z rolkami

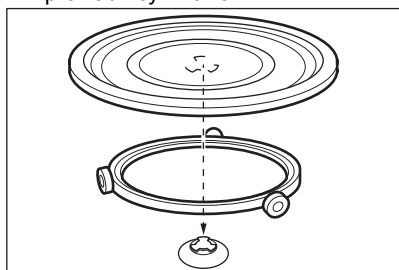

8.2 Wkładanie podstawki do grillowania

Umieścić podstawkę do grillowania na zestawie talerza obrotowego.

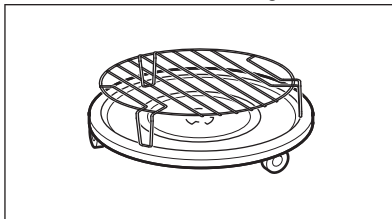



9. DODATKOWE FUNKCJE

9.1 Blokada uruchomienia

Blokada uruchomienia chroni przed przypadkowym uruchomieniem kuchenki mikrofalowej.



Nacisnąć i przytrzymać  przez 3 sekundy. Zabrmi sygnał dźwiękowy.

Gdy blokada uruchomienia jest włączona, na wyświetlaczu widoczne jest wskazanie . Aby wyłączyć blokadę uruchomienia

Nacisnąć i przytrzymać  przez 3 sekundy.

9.2 Minutnik

Maksymalna wartość czasu, jaką można ustawić, to 95 minut.

1. Nacisnąć .
2. Ustawić czas za pomocą pokrętła sterowania.
3. Nacisnąć  30, aby potwierdzić. Minutnik działa także po otwarciu drzwi lub wstrzymaniu pracy kuchenki mikrofalowej. Nacisnąć , aby anulować. Gdy upłynie ustawiony czas, rozlegnie się sygnał dźwiękowy.

10. WSKAZÓWKI I PORADY

OSTRZEŻENIE!

Patrz rozdział dotyczący bezpieczeństwa.

10.1 Wskazówki dotyczące korzystania z mikrofal

Problem	Rozwiązanie
Nie można znaleźć informacji na temat ilości przyrządzanej potrawy.	Sprawdzić podobny produkt spożywczy. Wydłużyć lub skrócić czas gotowania zgodnie z następującą zasadą: Podwójna ilość = prawie podwójna ilość czasu, Połowa ilości = połowa czasu
Potrawa wyszła za sucha.	Ustawić krótszy czas gotowania lub wybrać niższą moc mikrofal.
Po upływie ustawionego czasu potrawa nie jest jeszcze rozmrożona, podgrzana bądź ugotowana.	Ustawić dłuższy czas gotowania lub wybrać wyższą moc mikrofal. Większe potrawy wymagają dłuższego czasu gotowania.
Po upływie czasu gotowania potrawa jest za gorąca przy brzegu, a w środku jeszcze nie gotowa.	Następnym razem należy wybrać niższą moc i dłuższy czas. W połowie gotowania należy wymieszać potrawę, np. zupę.

Podczas gotowania ryżu lepsze efekty można osiągnąć, stosując płaskie, szerokie naczynie.

10.2 Rozmrażanie

Pieczeń zawsze należy rozmrażać tłustą stroną skierowaną na dół.

Nie należy rozmrażać przykrytego mięsa, ponieważ może to spowodować ugotowanie zamiast rozmrożenia.

Całe sztuki drobiu zawsze należy rozmrażać pierś skierowaną na dół.

10.3 Gotowanie

Zawsze należy wyjmować zamrożone mięso i drób z chłodziarki przynajmniej 30 minut przed gotowaniem.

Pozostawić mięso, drób, ryby i warzywa przykryte po gotowaniu.

Nanieść nieco oleju lub stopionego masła na rybę.

Wszystkie warzywa należy gotować pełną mocą mikrofal.

Dodać 30-45 ml zimnej wody na każde 250 g warzyw.

Przed gotowaniem pociąć świeże warzywa na równe kawałki. Wszystkie warzywa gotować pod przykryciem.

10.4 Odgrzewanie

Pakowane potrawy gotowe należy zawsze podgrzewać zgodnie z instrukcją zamieszczoną na opakowaniu.

10.5 Grillowanie

Grillować płaskie potrawy na środku podstawki do grillowania.

Obrócić potrawę po upływie połowy ustawionego czasu i kontynuować grillowanie.

10.6 Tryb łączony

Tryb łączony pozwala zachować chrupkość potraw.

Po upływie połowy ustawionego czasu obrócić potrawę i kontynuować gotowanie.

Każde ustawienie łączy funkcje kuchenki mikrofalowej i grilla z różnymi wartościami czasu i poziomu mocy.

11. KONSERWACJA I CZYSZCZENIE

⚠ OSTRZEŻENIE!
 Patrz rozdział dotyczący bezpieczeństwa.

11.1 Uwagi i wskazówki dotyczące czyszczenia



- Przęd urządzenia należy myć miękką ściereczką zwilżoną ciepłą wodą z dodatkiem płynu do mycia naczyń.
- Do czyszczenia powierzchni metalowych należy używać zwykłego płynu do mycia naczyń.
- Po każdym użyciu należy oczyścić wnętrze urządzenia. Zanieczyszczenia nie przypalają się i można je łatwo usunąć.

- Trudne do usunięcia zabrudzenia należy usuwać za pomocą specjalnego środka do czyszczenia.
- Należy regularnie czyścić wszystkie akcesoria i pozostawić je do wyschnięcia. Do czyszczenia należy użyć miękkiej ściereczki zwilżonej ciepłą wodą z dodatkiem płynu do mycia naczyń.
- Aby zmiękczyć trudne do usunięcia pozostałości, należy gotować szklankę wody z pełną mocą mikrofal przez około 2-3 minuty.
- Aby usunąć zapachy, dodać do szklanki wody 2 łyżeczki soku z cytryny i gotować z pełną mocą mikrofal przez 5 minut.

12. ROZWIĄZYWANIE PROBLEMÓW

⚠ OSTRZEŻENIE!
 Patrz rozdział dotyczący bezpieczeństwa.

12.1 Co zrobić, gdy...

Problem	Prawdopodobna przyczyna	Rozwiązanie
Urządzenie nie działa.	Urządzenie jest wyłączone.	Włączyć urządzenie.
Urządzenie nie działa.	Nie włożono wtyczki do gniazda elektrycznego.	Podłączyć urządzenie do zasilania.
Urządzenie nie działa.	Zadziałał bezpiecznik w skrzynce bezpieczników.	Sprawdzić bezpiecznik. Jeśli bezpiecznik zadziała więcej niż jeden raz, należy skontaktować się z wykwalifikowanym elektrykiem.
Urządzenie nie działa.	Nie zamknięto prawidłowo drzwi urządzenia.	Upewnić się, że nic nie blokuje drzwi.
Nie działa oświetlenie.	Przepaliła się żarówka.	Należy wymienić żarówkę.
Na wyświetlaczu widoczne jest wskazanie  .	Włączona jest blokada uruchomienia.	Wyłączyć blokadę uruchomienia. Przytrzymać  przez 3 sekundy.

Problem	Prawdopodobna przyczyna	Rozwiązanie
W urządzeniu występuje iskrzenie.	Wewnątrz znajdują się metalowe naczynia lub naczynia z metalowymi elementami.	Wyjąć naczynie z urządzenia.
W urządzeniu występuje iskrzenie.	Wewnątrz znajdują się metalowe pręty lub folia aluminiowa dotykająca wewnętrznych ścianek urządzenia.	Pręty ani folia nie mogą dotykać wewnętrznych ścianek urządzenia.
Zestaw talerza obrotowego wydaje odgłosy szorowania lub obcierania.	Pod szklaną tacą do gotowania znajduje się jakiś przedmiot lub zanieczyszczenie.	Wyczyścić obszar pod szklaną tacą do gotowania.
Urządzenie przestaje działać bez wyraźnego powodu.	Nieprawidłowe działanie.	Jeśli taka sytuacja powtórzy się, należy skontaktować się z autoryzowanym punktem serwisowym.

12.2 Dane dla serwisu

Jeżeli rozwiązanie problemu we własnym zakresie nie jest możliwe, należy skontaktować się ze sprzedawcą lub autoryzowanym punktem serwisowym.

Dane niezbędne dla serwisu znajdują się na tabliczce znamionowej. Tabliczka znamionowa znajduje się na urządzeniu. Nie usuwać tabliczki znamionowej z urządzenia.

Zalecamy wpisanie danych w tym miejscu:

Model (MOD.)

Numer produktu (PNC)

Numer seryjny (S.N.)

13. OCHRONA ŚRODOWISKA

Materiały oznaczone symbolem  należy poddać utylizacji. Opakowanie urządzenia włożyć do odpowiedniego pojemnika w celu przeprowadzenia recyklingu. Należy zadbać o ponowne przetwarzanie odpadów urządzeń elektrycznych i elektronicznych, aby chronić środowisko naturalne oraz ludzkie zdrowie.

Nie wolno wyrzucać urządzeń oznaczonych symbolem  razem z odpadami domowymi. Należy zwrócić produkt do miejscowego punktu ponownego przetwarzania lub skontaktować się z odpowiednimi władzami miejskimi.

PARA RESULTADOS PERFEITOS

Obrigado por escolher este produto AEG. Criámo-lo para lhe proporcionar um desempenho impecável durante muitos anos, com tecnologias inovadoras que tornam a sua vida mais fácil – funcionalidades que poderá não encontrar em aparelhos comuns. Continue a ler durante alguns minutos para tirar o máximo partido do produto.

Visite o nosso website para:



Obter conselhos de utilização, folhetos, resolução de problemas e informações sobre assistência e reparações:

www.aeg.com/support



Registe o seu produto para beneficiar de um serviço melhor:

www.registeraeg.com



Adquira acessórios, consumíveis e peças de substituição originais para o seu aparelho:

www.aeg.com/shop

APOIO AO CLIENTE E ASSISTÊNCIA

Usar sempre peças sobressalentes de origem.

Sempre que contactar o nosso Centro de Assistência Técnica Autorizado, assegure que tem disponíveis os dados seguintes: Modelo, PNC, Número de série.

Esta informação encontra-se na placa de identificação.

 Aviso/Cuidado – Informações de segurança

 Informações gerais e sugestões

 Informações ambientais

Sujeito a alterações sem aviso prévio.

ÍNDICE

1. INFORMAÇÕES DE SEGURANÇA.....	236
2. INSTRUÇÕES DE SEGURANÇA.....	240
3. INSTALAÇÃO.....	241
4. DESCRIÇÃO DO PRODUTO.....	243
5. ANTES DA PRIMEIRA UTILIZAÇÃO.....	245
6. UTILIZAÇÃO DIÁRIA.....	245
7. PROGRAMAS AUTOMÁTICOS.....	249
8. UTILIZAR OS ACESSÓRIOS.....	250
9. FUNÇÕES ADICIONAIS.....	251
10. SUGESTÕES E DICAS.....	251
11. MANUTENÇÃO E LIMPEZA.....	252
12. RESOLUÇÃO DE PROBLEMAS.....	252
13. PREOCUPAÇÕES AMBIENTAIS.....	253

1. INFORMAÇÕES DE SEGURANÇA

Leia atentamente as instruções fornecidas antes de instalar e utilizar o aparelho. O fabricante não poderá ser

responsabilizado por ferimentos ou danos resultantes de instalação incorreta ou utilização incorreta. Guarde sempre as instruções num sítio seguro e acessível para consultar no futuro.

1.1 Segurança de crianças e pessoas vulneráveis

 **AVISO!**

Risco de asfixia, ferimentos ou incapacidade permanente.

- Este aparelho pode ser utilizado por crianças com 8 anos de idade ou mais velhas e por pessoas com capacidades físicas, sensoriais ou mentais reduzidas ou falta de experiência e conhecimento se forem supervisionadas ou instruídas no que respeita à utilização do aparelho de uma forma segura e compreenderem os perigos envolvidos. É necessário manter as crianças com menos de 8 anos de idade e pessoas com incapacidades muito extensas e complexas afastadas do aparelho, a menos que sejam constantemente vigiadas.
- As crianças devem ser vigiadas para garantir que não brincam com o aparelho.
- Mantenha todos os materiais de embalagem fora do alcance das crianças e elimine-os de forma apropriada.
- AVISO: O forno e as partes acessíveis ficam quentes durante a utilização. Mantenha as crianças e os animais domésticos afastados do aparelho quando estiver a ser utilizado e durante o arrefecimento.
- Se o aparelho tiver um dispositivo de segurança para crianças, recomendamos que o ative.
- A limpeza e a manutenção básica do aparelho não devem ser efetuadas por crianças sem supervisão.

1.2 Segurança geral

- Este aparelho destina-se apenas a ser utilizado para cozinhar.

- Este aparelho foi concebido unicamente para utilização doméstica num ambiente interior.
- Este aparelho pode ser utilizado em escritórios, quartos de hóspedes de hotéis, quartos de hóspedes de pousadas, casas de hóspedes de turismo rural e outros alojamentos semelhantes onde tal utilização não exceda os níveis de utilização doméstica (médios).
- AVISO: O forno e as partes acessíveis ficam quentes durante a utilização. Deve ter cuidado para evitar tocar nas resistências de aquecimento.
- Utilize sempre luvas de forno para retirar ou inserir acessórios ou recipientes de ir ao forno.
- Não utilize um aparelho de limpeza a vapor para limpar o aparelho.
- Antes de qualquer operação de manutenção, desative o aparelho e desligue a ficha da tomada elétrica.
- Se o cabo de alimentação elétrica estiver danificado, deve ser substituído pelo fabricante, por um Centro de Assistência Técnica Autorizado ou por uma pessoa igualmente qualificada, para evitar perigos elétricos.
- Não opere o aparelho mediante um temporizador externo ou um sistema de controlo remoto separado.
- AVISO: Apenas uma pessoa qualificada pode efetuar ações de manutenção e reparação que envolvam a remoção da cobertura que protege contra a exposição à energia de microondas.
- AVISO: Não aqueça líquidos e outros alimentos em recipientes selados. Podem explodir.
- AVISO: Em caso de danos na porta ou nos vedantes da porta, não utilize o aparelho até que tenha sido reparado por uma pessoa qualificada.
- Não é permitido utilizar recipientes metálicos de alimentos ou bebidas para cozinhar com micro-ondas. Esta restrição não se aplica se o fabricante especificar o tamanho e a forma dos recipientes metálicos que podem ser utilizados para cozinhar com micro-ondas.

- Utilize apenas utensílios adequados para utilizar em fornos micro-ondas.
- Quando aquecer alimentos em recipientes de plástico ou papel, vigie o aparelho, porque existe o risco de ignição.
- O aparelho destina-se a aquecer alimentos e bebidas. A secagem de alimentos ou vestuário e o aquecimento de almofadas de aquecimento, chinelos, esponjas, panos tecidos húmidos e outros semelhantes podem resultar em risco de ferimentos, ignição e incêndio.
- Se observar fumo, desligue o aparelho ou retire a ficha da tomada e mantenha a porta fechada para abafar possíveis chamas.
- O aquecimento de bebidas no microondas pode provocar ebulição eruptiva retardada. Tenha cuidado ao manusear o recipiente.
- O conteúdo de biberões e de boiões de comida para bebé deve ser agitado e mexido e a temperatura deve ser verificada antes do consumo, para evitar queimaduras.
- Os ovos inteiros e os ovos cozidos inteiros não devem ser aquecidos no aparelho, porque podem explodir, mesmo depois de ter terminado o aquecimento no microondas.
- O aparelho deve ser limpo regularmente e os depósitos de alimentos devem ser removidos.
- Se não mantiver o aparelho limpo, a superfície pode deteriorar-se e isso pode afetar negativamente a vida útil do aparelho e resultar numa situação perigosa.
- A temperatura das superfícies acessíveis pode ser elevada quando o aparelho está a funcionar.
- O forno micro-ondas não deve ser colocado num armário, a não ser que tenha sido testado num armário.
- A superfície traseira dos aparelhos deve ser colocada contra uma parede.
- Não utilize agentes de limpeza abrasivos ou raspadores metálicos afiados para limpar a porta de vidro, porque podem riscar a superfície e quebrar o vidro.

- Não ative o aparelho quando estiver vazio. As peças metálicas no interior da cavidade podem criar arco eléctrico.
- Preste atenção às dimensões mínimas do armário (se aplicável). Consulte o capítulo “Instalação”.
- O aparelho deve ser utilizado com a porta decorativa aberta (se aplicável).

2. INSTRUÇÕES DE SEGURANÇA

2.1 Instalação

AVISO!

A instalação deste aparelho tem de ser efectuada por uma pessoa qualificada.

- Retire a embalagem toda.
- Não instale nem utilize o aparelho se estiver danificado.
- Siga as instruções de instalação fornecidas com o aparelho.
- Tenha sempre cuidado quando deslocar o aparelho porque ele é pesado. Utilize sempre luvas de protecção e calçado fechado.
- Não puxe o aparelho pela pega.
- Respeite as distâncias mínimas relativamente a outros aparelhos e unidades.
- Instale o aparelho num local seguro e adequado que cumpra com os requisitos da instalação.
- As partes laterais do aparelho devem ficar perto de aparelhos ou unidades com a mesma altura.

2.2 Ligação eléctrica

AVISO!

Risco de incêndio e choque eléctrico.

- Todas as ligações eléctricas devem ser efectuadas por um electricista qualificado.
- O aparelho tem de ficar ligado à terra.
- Certifique-se de que os parâmetros indicados na placa de características são compatíveis com as características da alimentação eléctrica.

- Se o aparelho for ligado a uma tomada eléctrica por intermédio de um cabo de extensão, certifique-se de que esse cabo tem ligação à terra.
- Certifique-se de que não danifica a ficha e o cabo de alimentação eléctrica. Contacte a Assistência Técnica ou um electricista para substituir o cabo de alimentação se estiver danificado.
- Não puxe o cabo de alimentação para desligar o aparelho. Puxe sempre a ficha.

2.3 Utilização

AVISO!

Risco de ferimentos, queimaduras, choque eléctrico ou explosão.

- Não altere as especificações deste aparelho.
- Não deixe o aparelho sem vigilância durante o funcionamento.
- Não aplique pressão sobre a porta aberta.
- Certifique-se de que as aberturas de ventilação não ficam obstruídas.
- Não utilize o aparelho como superfície de trabalho, nem utilize a cavidade para efeitos de armazenamento.

2.4 Manutenção e limpeza

AVISO!

Risco de ferimentos, incêndio e danos no aparelho.

- Antes de qualquer ação de manutenção, desative o aparelho e desligue a ficha da tomada eléctrica.

- Limpe o aparelho com regularidade para evitar que o material da superfície se deteriore.
- Não deixe que resíduos de alimentos ou de detergentes se acumulem nas superfícies vedantes da porta.
- Quaisquer restos de gordura ou alimentos que fiquem no aparelho podem provocar incêndio e arco eléctrico quando o microondas estiver a funcionar.
- Limpe o aparelho com um pano macio e húmido. Utilize apenas detergentes neutros. Não utilize produtos abrasivos, esfregões, solventes ou objetos metálicos.
- Se utilizar um spray para forno, siga as instruções de segurança da embalagem.

2.5 Assistência técnica

- Para reparar o aparelho, contacte o Centro de Assistência Técnica Autorizado. Utilize apenas peças sobressalentes originais.
- Este produto contém uma fonte de luz da classe de eficiência energética G.

- Relativamente à(s) lâmpada(s) no interior deste produto e às lâmpadas sobressalentes vendidas separadamente: Estas lâmpadas destinam-se a suportar condições físicas extremas em eletrodomésticos, tais como temperatura, vibração, humidade, ou destinam-se a sinalizar informação relativamente ao estado operacional do aparelho. Não se destinam a ser utilizadas em outras aplicações e não se adequam à iluminação de espaços domésticos.

2.6 Eliminação

AVISO!

Risco de ferimentos ou asfixia.

- Desligue o aparelho da alimentação eléctrica.
- Corte o cabo de alimentação eléctrica do aparelho e elimine-o.

3. INSTALAÇÃO

AVISO!

Consulte os capítulos relativos à segurança.

3.1 Instalação eléctrica

AVISO!

A instalação eléctrica só deve ser efectuada por uma pessoa qualificada.



O fabricante não se responsabiliza por problemas causados pelo não cumprimento das precauções de segurança do capítulo “Informações de segurança”.

Este microondas é fornecido com um cabo de alimentação com ficha eléctrica.

O cabo possui um fio de terra e uma ficha eléctrica com ligação de terra. A ficha tem de ser ligada numa tomada eléctrica

devidamente instalada e com ligação à terra. Caso ocorra um curto-circuito eléctrico, a ligação à terra reduz o risco de choque eléctrico.

3.2 Instalação - preparação prévia

Para instalar o microondas num armário com as dimensões especificadas em baixo, remova os 4 parafusos e o suporte da parte inferior do aparelho.

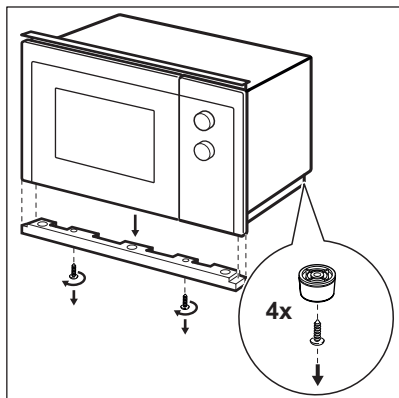
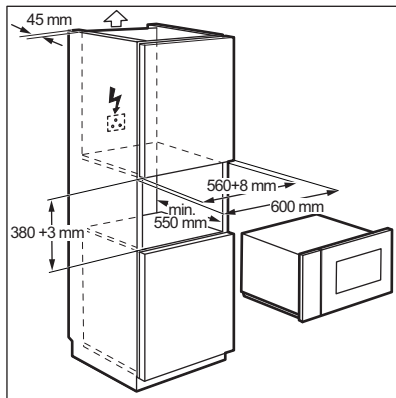
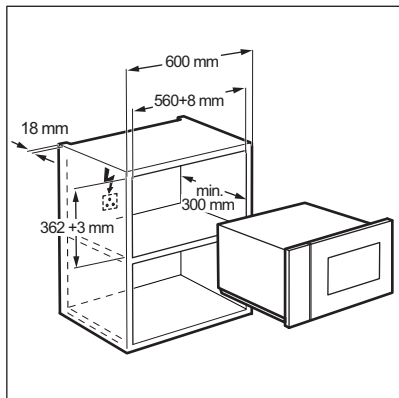

Siga os passos indicados em baixo, começando pelo número 1.

Para instalar o microondas num armário com as dimensões especificadas em baixo, não é necessário fazer qualquer alteração.

3.3 Instalação

1. O cabo eléctrico não pode ficar entalado.

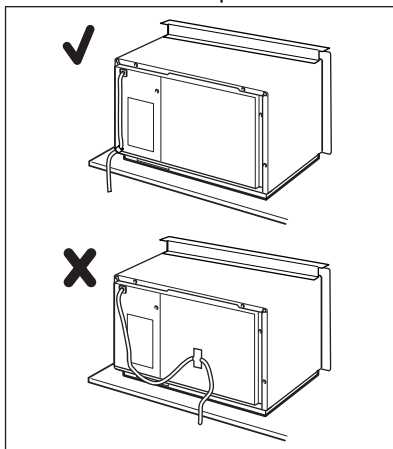

2. Introduza o microondas no armário.

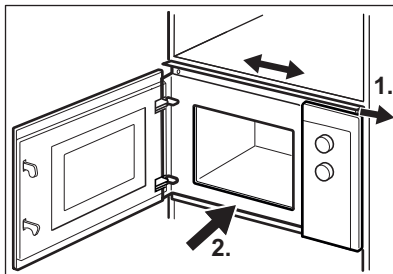

3. Fixe o suporte superior com 2 parafusos.

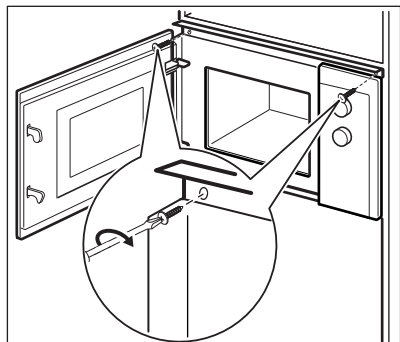

4. Deixe a distância mínima entre o microondas e o armário adjacente.

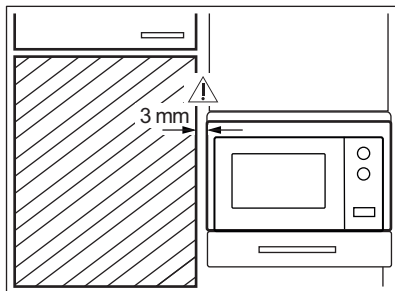

4. DESCRIÇÃO DO PRODUTO



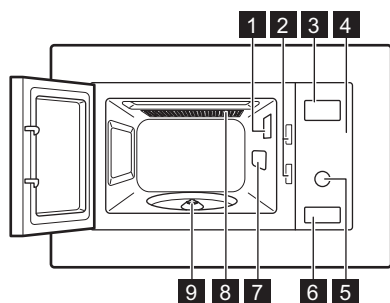



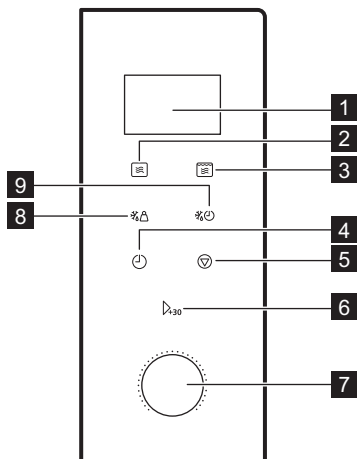

4.1 Descrição geral



- 1 Lâmpada
- 2 Sistema de bloqueio de segurança
- 3 Visor
- 4 Painel de comandos
- 5 Botão
- 6 Abertura da porta
- 7 Cobertura guia-ondas
- 8 Grelhador
- 9 Eixo do prato rotativo

4.2 Painel de comandos



Elemento do visor	Descrição da função
1 Visor	Apresenta as definições e a hora actual.
2 	Para seleccionar a função de microondas.
3 	Para seleccionar a função de cozedura com grelhador ou combinação.
4 	Para acertar o relógio e o temporizador.
5 	Para desactivar o microondas ou cancelar as definições de cozedura.
6 	Para iniciar o aparelho ou aumentar o tempo de cozedura em 30 segundos à potência máxima.
7 Botão de definição 	Para seleccionar o tempo da cozedura, o peso ou a função.
8 	Para descongelar alimentos por peso.
9 	Para descongelar alimentos por tempo.

4.3 Acessórios

Conjunto do prato rotativo



Utilize sempre o conjunto do prato rotativo para preparar alimentos no microondas.

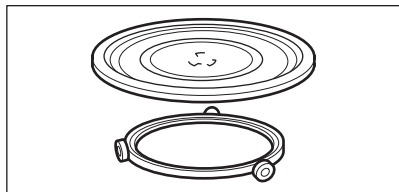

Prato de vidro e guia com roletes.

Prateleira do grelhador

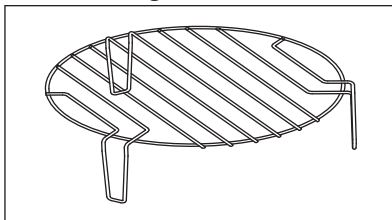

Utilize para:

- grelhar alimentos
- cozedura combinada

5. ANTES DA PRIMEIRA UTILIZAÇÃO

AVISO!

Consulte os capítulos relativos à segurança.

5.1 Limpeza inicial

CUIDADO!

Consulte o capítulo “Manutenção e limpeza”.

- Retire todas as peças e materiais de embalagem do microondas.
- Limpe o aparelho antes da primeira utilização.

5.2 Acertar a hora

Acerte a hora para poder utilizar o microondas.

Quando ligar o aparelho à alimentação eléctrica ou após uma falha de corrente, o aparelho apresenta 0:00 no visor e emite um sinal sonoro.



Pode acertar o relógio no formato de 24 horas.

1. Prima duas vezes.
2. Rode o botão de selecção para definir as horas.
3. Prima para confirmar.
4. Rode o botão de selecção para definir os minutos.
5. Prima para confirmar.

6. UTILIZAÇÃO DIÁRIA

AVISO!

Consulte os capítulos relativos à segurança.

6.1 Informação geral sobre a utilização do aparelho

- Após desactivar o aparelho, deixe os alimentos repousar durante alguns minutos.

- Retire as embalagens de alumínio, os recipientes metálicos e outros objectos metálicos antes de preparar os alimentos.

Cozinhar

- Se possível, cozinhe os alimentos cobertos com materiais adequados para utilização no microondas. Cozinhe os alimentos destapados apenas se quiser obter uma crosta.
- Não cozinhe demasiado os pratos com potência e tempo em excesso. Os alimentos podem secar, queimar ou até incendiar em alguns pontos.
- Não utilize o aparelho para cozinhar ovos com casca e caracóis porque podem explodir. No caso de ovos estrelados, fure primeiro as gemas.
- Antes de cozinhar, pique várias vezes com um garfo os alimentos que tenham pele ou casca, como batatas, tomates, salsichas e outros alimentos, para que não rebentem.
- No caso de alimentos frios ou congelados, defina mais tempo de cozedura.
- Os pratos com molhos devem ser mexidos regularmente.
- Os legumes que tenham estrutura firme, como cenouras, ervilhas ou couve-flor, devem ser cozinhados em água.
- Vire os alimentos maiores a meio do tempo de cozedura.
- Se possível, corte os legumes em pedaços do mesmo tamanho.
- Utilize recipientes planos e largos.
- Não utilize recipientes de porcelana, cerâmica ou barro que possuam fundos não vidrados ou pequenos orifícios, por exemplo, nas pegas. A humidade que entra nos orifícios pode fazer com que os recipientes rachem quando são aquecidos.
- O prato de vidro é necessário para o funcionamento correcto do microondas.

Coloque os alimentos ou líquidos sobre ele.

Descongelar carne, aves e peixe

- Coloque os alimentos congelados e sem embalagem sobre um prato pequeno virado ao contrário e um recipiente por baixo, para que o líquido da descongelação possa escoar para o recipiente.
- Vire os alimentos a meio do tempo de descongelação. Se possível, divida e retire as partes que tenham começado a descongelar.

Descongelar manteiga, porções de bolo e requeijão

- Não descongele completamente estes alimentos no aparelho; deixe-os acabar de descongelar à temperatura ambiente. Obterá um resultado mais uniforme. Retire todas as partes da embalagem que sejam de metal ou alumínio antes de descongelar.

Descongelar fruta e legumes

- Se pretender que os legumes ou a fruta fiquem crus, não os descongele completamente no aparelho. Deixe-os descongelar à temperatura ambiente.
- Para cozinhar fruta e legumes sem os descongelar antes, pode utilizar uma potência superior do microondas.

Refeições pré-cozinhadas

- Pode preparar refeições prontas no aparelho apenas se as respectivas embalagens forem adequadas para microondas.
- Deve seguir as instruções do produtor impressas na embalagem (por exemplo, retirar a cobertura metálica e furar a película de plástico).

Recipientes e materiais adequados

Recipiente / Material	Microondas			Grelhador
	Descongelar	Aquecimento	Cozinhar	
Porcelana e vidro próprios para forno, sem componentes metálicos, por exemplo, Pyrex ou vidro à prova de calor	✓	✓	✓	✓

Recipiente / Material	Microondas			Grelhador
	Descongelar	Aquecimento	Cozinhar	
Vidro e porcelana não adequados para forno ¹⁾	✓	X	X	X
Vidro e vitrocerâmica fabricados em material adequado para forno/congelador (por exemplo, Arcoflam), grelha	✓	✓	✓	✓
Cerâmica ²⁾ , louça de barro ²⁾	✓	✓	✓	X
Plástico resistente ao calor até 200 °C ³⁾	✓	✓	✓	X
Cartão, papel	✓	X	X	X
Película aderente	✓	X	X	X
Película própria para assados com fecho seguro para microondas ³⁾	✓	✓	✓	X
Assadeiras em metal, por exemplo, esmalte, ferro fundido	X	X	X	✓
Formas para assar, com revestimento de silicone ou laca preta ³⁾	X	X	X	✓
Tabuleiro para assar	X	X	X	✓
Utensílios para tostar, por exemplo, tacho ou chapa	X	✓	✓	X
Refeições prontas em embalagens ³⁾	✓	✓	✓	✓

1) Sem decoração/revestimento em prata, ouro, platina ou outro metal

2) Sem quartzo ou componentes em metal, nem revestimentos metálicos

3) Tem de seguir as instruções do fabricante relativas às temperaturas máximas.



✓ Adequado



X Não adequado

6.2 Activar e desactivar o microondas



CUIDADO!

Não permita que o microondas funcione sem alimentos no interior.

1. Prima  uma vez.
2. Prima repetidamente o botão  ou rode o botão de selecção para seleccionar a função pretendida.

3. Prima  para confirmar.
4. Rode o botão de definição para definir o tempo.
5. Prima  para confirmar e activar o microondas.
6. O microondas desactiva-se automaticamente quando o tempo definido chegar ao fim. O aparelho emite um sinal sonoro.

Para desactivar o microondas mais cedo:

- Prima .
- Abra a porta. O microondas pára automaticamente. Feche a porta e prima  para continuar com a cozedura. Utilize

esta opção para inspeccionar os alimentos.

6.3 Tabela de regulação da potência

Prima 	Regulação da potência	Percentagem de potência aproximada
1 vez	P100	100 %
2 vezes	P 80	80 %
3 vezes	P 50	50 %
4 vezes	P 30	30 %
5 vezes	P 10	10 %

Grelhador e Cozedura Combinada

Prima 	Regulação da potência	Modo de função
Grelhador		
1 vez	G	Apenas grelhador
Cozedura combinada		
2 vezes	C – 1	55 % Microondas, 45 % Grelhador
3 vezes	C – 2	36 % Microondas, 64 % Grelhador

6.4 Início rápido



O tempo de cozedura máximo é de 95 minutos.



Prima  para activar o microondas por 30 segundos na potência máxima.

O tempo de funcionamento aumenta 30 segundos com cada pressão adicional do botão.

Para definir o tempo de cozedura no modo de espera, rode o botão de selecção no sentido anti-horário e depois prima  para activar o microondas na potência máxima.

6.5 Descongelar

Pode escolher entre 2 modos de descongelação:

- Descongelação por peso 
- Descongelação por tempo 





Não utilize a descongelação por peso com alimentos que estejam fora do congelador há mais de 20 minutos, nem com alimentos congelados prontos a cozinhar.



Para activar a descongelação por peso, é necessário utilizar um peso superior a 100 g e inferior a 2000 g de alimentos.



Para descongelar menos de 200 g, coloque os alimentos na periferia do prato rotativo.

1. Prima  para descongelar por peso ou  para descongelar por tempo.
2. Rode o botão de selecção para definir o peso ou o tempo.

Na descongelação por peso, o tempo é definido automaticamente.







3. Prima +30 para confirmar e activar o microondas.

6.6 Cozinhar em múltiplas etapas





Se uma das etapas for a descongelação, defina-a como primeira etapa.

Pode cozinhar alimentos no máximo de 2 etapas.

1. Prima   para descongelar por peso ou   para descongelar por tempo.
2. Rode o botão de selecção até definir o peso ou o tempo de descongelação.
3. Prima  para confirmar.
4. Prima  repetidamente para seleccionar o nível de potência.

5. Rode o botão de definição para definir o tempo.
6. Prima +30 para confirmar e activar o microondas.
O aparelho emite um sinal sonoro no fim de cada etapa.

6.7 Grelhador e Cozedura Combinada

1. Prima  para seleccionar a função pretendida.
2. Rode o botão de definição para definir o tempo.
3. Prima +30 para confirmar e activar o microondas.
Pode alterar a potência ou o tempo durante o funcionamento do Grelhador ou do Modo de Cozedura Combinada.



7. PROGRAMAS AUTOMÁTICOS

AVISO!

Consulte os capítulos relativos à segurança.

7.1 Cozedura Automática

Use esta função para cozinhar alimentos facilmente. O microondas selecciona as definições óptimas automaticamente.

1. Rode o botão de selecção no sentido horário para escolher o menu pretendido.
2. Prima +30 para confirmar.
3. Rode o botão de selecção para definir o peso do menu.
4. Prima +30 para confirmar e activar o microondas.

Menu	Quantidade
A - 1 Pizza	200 g 400 g
A - 2 Carne	250 g 350 g 450 g
A - 3 Legumes	200 g 300 g 400 g
A - 4 Massa	50 g (adicione 450 ml de água) 100 g (adicione 800 ml de água)

Menu	Quantidade
A - 5	200 g
Batatas	400 g
	600 g
A - 6	250 g
Peixe	350 g
	450 g
A - 7	1 chávena, (120 ml)
Bebida	2 chávenas, (240 ml)
	3 chávenas, (360 ml)
A - 8	50 g
Pipocas	100 g

8. UTILIZAR OS ACESSÓRIOS

AVISO!

Consulte os capítulos relativos à segurança.

8.1 Instalar o conjunto do prato rotativo

CUIDADO!

Não cozinhe alimentos sem o conjunto do prato rotativo. Utilize apenas o conjunto do prato rotativo fornecido com o microondas.



Nunca cozinhe alimentos directamente no prato de vidro.

1. Coloque a guia com roletes em torno do eixo do prato rotativo.
2. Coloque o prato de vidro sobre a guia com roletes.

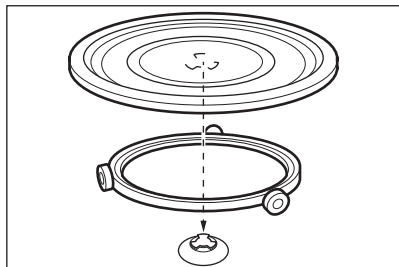

8.2 Inserir a prateleira do grelhador

Coloque a prateleira do grelhador sobre o conjunto do prato rotativo.

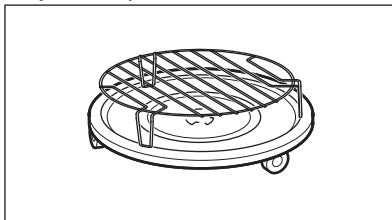

9. FUNÇÕES ADICIONAIS

9.1 Bloqueio de Segurança para Crianças

O Bloqueio de Segurança para Crianças impede a activação acidental do microondas.

Prima continuamente  durante 3 segundos.

O aparelho emite um sinal sonoro.

Quando o Bloqueio de Segurança para Crianças está activo, o visor apresenta





Para desactivar o Bloqueio de Segurança

para Crianças Prima continuamente  durante 3 segundos.

9.2 Temporizador de cozinha

Pode definir o máximo de 95 minutos.

1. Prima .
2. Rode o botão de definição para definir o tempo.
3. Prima  para confirmar.
O temporizador continua a contar quando abrir a porta ou interromper o funcionamento do microondas. Prima  para cancelar.
Quando o tempo definido tiver decorrido, o aparelho emite um sinal sonoro.

10. SUGESTÕES E DICAS

AVISO!

Consulte os capítulos relativos à segurança.

10.1 Dicas para utilizar o microondas

Problema	Solução
Não encontra informação sobre a quantidade de alimentos a preparar.	Procure alimentos semelhantes. Aumente ou diminua os tempos de cozedura de acordo com a seguinte regra: Dobro da quantidade = quase o dobro do tempo, Metade da quantidade = metade do tempo
Os alimentos ficaram muito secos.	Defina um tempo de cozedura menor ou seleccione uma potência de microondas mais baixa.
Após o fim do tempo, os alimentos ainda não descongelaram, aqueceram ou cozeram.	Defina um tempo de cozedura maior ou seleccione uma potência de microondas mais elevada. Note que os pratos grandes requerem mais tempo.
Após o tempo de cozedura, os alimentos aqueceram demasiado nas extremidades, mas ainda não estão prontos no meio.	Na próxima vez, seleccione uma potência mais baixa e um tempo de cozedura maior. Mexa os líquidos, por exemplo sopa, a meio do tempo.

Para obter os melhores resultados com arroz, utilize um recipiente plano e largo.

10.2 Descongelar

Descongele a carne sempre com a parte da gordura virada para baixo.

Não descongele a carne tapada porque isso pode fazer com que coza em vez de descongelar.

Descongele as aves inteiras sempre com a parte do peito virada para baixo.

10.3 Cozinhar

Retire sempre a carne e as aves frias do frigorífico pelo menos 30 minutos antes de as cozinhar.

Deixe a carne, as aves, o peixe e os legumes cobertos após a cozedura.

Passe um pouco de óleo ou manteiga derretida sobre o peixe.

Todos os legumes devem ser cozinhados com a potência máxima do microondas.

Adicione 30 - 45 ml de água fria por cada 250 g de legumes.

Corte os legumes frescos em pedaços de tamanho igual antes de os cozinhar. Cozinhe todos os legumes com o recipiente tapado.

10.4 Reaquecer

Quando reaquecer refeições prontas embaladas, siga sempre as instruções da embalagem.

10.5 Grelhador

Grelhar alimentos planos no centro da prateleira do grelhador.

Vire os alimentos a meio do tempo definido e continue a grelhar.

10.6 Cozedura combinada

Utilize a Cozedura Combinada para deixar alguns alimentos estaladiços.

A meio do tempo de cozedura, vire os alimentos e continue.

Cada modo combina as funções de microondas e de grelhador com diferentes períodos de tempo e níveis de potência.

11. MANUTENÇÃO E LIMPEZA

AVISO!

Consulte os capítulos relativos à segurança.

11.1 Notas e dicas sobre a limpeza

- Limpe a parte da frente do aparelho com um pano macio, água quente e um agente de limpeza.
- Para limpar as superfícies de metal, utilize um produto de limpeza normal.
- Limpe o interior do aparelho após cada utilização. A sujidade não fica queimada e pode ser removida facilmente.



- Limpe a sujidade persistente com um produto de limpeza especial.
- Limpe todos os acessórios regularmente e deixe-os secar. Utilize um pano macio com água quente e um agente de limpeza.
- Para amolecer os resíduos mais difíceis de remover, ferva um copo de água na potência máxima do microondas durante 2 a 3 minutos.
- Para remover odores, misture 2 colheres de sopa de sumo de limão num copo de água e ferva na potência máxima do microondas durante 5 minutos.

12. RESOLUÇÃO DE PROBLEMAS

AVISO!

Consulte os capítulos relativos à segurança.

12.1 O que fazer se...

Problema	Causa possível	Solução
O aparelho não funciona.	O aparelho está desactivado.	Active o aparelho.
O aparelho não funciona.	A ficha do aparelho não está ligada na tomada.	Ligue a ficha do aparelho.
O aparelho não funciona.	O disjuntor no quadro eléctrico está desligado.	Verifique o disjuntor. Se o disjuntor disparar mais do que uma vez, contacte um electricista qualificado.
O aparelho não funciona.	A porta não está bem fechada.	Certifique-se de que não há nada a bloquear a porta.
A lâmpada não funciona.	A lâmpada está avariada.	É necessário substituir a lâmpada.
O visor apresenta  .	O Bloqueio de Segurança para Crianças está activo.	Desactive o Bloqueio de Segurança para Crianças. Prima  durante 3 segundos.
Aparecem faíscas na cavidade.	Utilizou um prato de metal ou com revestimento metálico.	Retire o prato do aparelho.
Aparecem faíscas na cavidade.	Utilizou espetos de metal ou folha de alumínio e estes estão a tocar nas paredes interiores.	Certifique-se de que os espetos ou a folha de alumínio não tocam nas paredes interiores.
O conjunto do prato rotativo emite um ruído de arranhar.	Existe algum objecto ou sujidade debaixo do prato de vidro.	Limpe a área debaixo do prato de vidro.
O aparelho deixa de funcionar sem motivo aparente.	Existe uma anomalia.	Se esta situação se repetir, contacte um Centro de Assistência Técnica Autorizado.

12.2 Dados para a Assistência Técnica

Se não conseguir encontrar uma solução para o problema, contacte o seu fornecedor ou um Centro de Assistência Técnica Autorizado.

Os dados de contacto do Centro de Assistência Técnica encontram-se na placa de características. A placa de características encontra-se no aparelho. Não remova a placa de características do aparelho.

Recomendamos que anote os dados aqui:

Modelo (MOD.)

Número do produto (PNC)

Número de série (S.N.)

13. PREOCUPAÇÕES AMBIENTAIS

Recicle os materiais que apresentem o símbolo . Coloque a embalagem nos contentores indicados para reciclagem. Ajude

a proteger o ambiente e a saúde pública através da reciclagem dos aparelhos eléctricos e electrónicos. Não elimine os

aparelhos que tenham o símbolo  juntamente com os resíduos domésticos. Coloque o produto num ponto de recolha

para reciclagem local ou contacte as suas autoridades municipais.

PENTRU REZULTATE PERFECTE

Vă mulțumim pentru că ați ales acest produs AEG. Am creat acest produs pentru a oferi performanțe impecabile pentru mulți ani de acum înainte, cu tehnologii inovatoare care vă fac viața mai simplă - funcții pe care s-ar putea să nu le găsiți la aparatele obișnuite. Vă rugăm să alocați câteva minute și să citiți manualul pentru a reține aspectele importante.

Vizitați site-ul nostru pentru:



A găsi sfaturi privind utilizarea, broșuri, informații pentru depanare, service și reparații:

www.aeg.com/support



A vă înregistra produsul pentru a beneficia de servicii mai bune:

www.registreaeg.com



A cumpăra accesorii, consumabile și piese de schimb originale pentru aparatul dvs.:

www.aeg.com/shop

ASISTENȚĂ PENTRU CLIENȚI ȘI SERVICE

Utilizați întotdeauna piese de schimb originale.

Atunci când contactați Centrul nostru de service autorizat, asigurați-vă că aveți la dispoziție următoarele informații: Model, PNC, Număr de serie.

Informațiile pot fi găsite pe plăcuța cu date tehnice.

 Avertisment / Atenție - Informații privind siguranța

 Informații și sfaturi generale

 Informații privind mediul înconjurător

Ne rezervăm dreptul asupra efectuării de modificări.

CUPRINS

1. INFORMAȚII PRIVIND SIGURANȚA.....	256
2. INSTRUCȚIUNI DE SIGURANȚĂ.....	259
3. INSTALAREA.....	260
4. DESCRIEREA PRODUSULUI.....	262
5. ÎNAINTE DE PRIMA UTILIZARE.....	264
6. UTILIZAREA ZILNICĂ.....	264
7. PROGRAME AUTOMATE.....	268
8. UTILIZAREA ACCESORIILOR.....	269
9. FUNCȚII SUPLIMENTARE.....	270
10. INFORMAȚII ȘI SFATURI.....	270
11. ÎNGRIJIREA ȘI CURĂȚAREA.....	271
12. DEPANARE.....	271
13. INFORMAȚII PRIVIND MEDIUL.....	272

1. ⚠️ INFORMAȚII PRIVIND SIGURANȚA

Înainte de instalarea și de utilizarea aparatului, citiți cu atenție instrucțiunile furnizate. Producătorul nu este responsabil pentru nicio vătămare sau daună rezultată din instalarea sau utilizarea incorectă. Păstrați permanent instrucțiunile într-un loc sigur și accesibil pentru o consultare ulterioară.

1.1 Siguranța copiilor și a persoanelor vulnerabile

⚠️ AVERTISMENT!

Pericol de sufocare, vătămare sau invaliditate permanentă.

- Acest aparat poate fi utilizat de copiii cu vârsta mai mare de 8 ani, de persoanele cu capacități fizice, senzoriale sau mentale reduse sau de persoanele ne-experimentate doar sub supraveghere sau după o scurtă instruire care să le ofere informațiile necesare despre utilizarea sigură a aparatului și să le permită să înțeleagă pericolele la care se expun. Copiii cu vârsta mai mică de 8 ani și persoanele cu dizabilități profunde și complexe nu trebuie lăsate să se apropie de aparat dacă nu sunt supravegheate permanent.
- Copiii trebuie supravegheați pentru a vă asigura că nu se joacă cu aparatul.
- Nu lăsați ambalajele la îndemâna copiilor și aruncați-le conform reglementărilor.
- AVERTISMENT: Aparatul și piesele accesibile ale acestuia devin fierbinți pe durata utilizării. Nu lăsați copiii și animalele de companie în apropierea aparatului atunci când funcționează și se răcește.
- Dacă aparatul are un dispozitiv de siguranță pentru copii, acesta trebuie activat.
- Copiii nu vor realiza operațiunile de curățare sau de întreținere care revin utilizatorului aparatului fără a fi supravegheați.

1.2 Informații generale despre siguranță

- Acest aparat poate fi utilizat numai pentru gătit.
- Acest aparat este proiectat pentru uz casnic individual într-un mediu interior.
- Acest aparat electrocasnic poate fi utilizat în birouri, camere de oaspeți, camere de oaspeți cu paturi și mic dejun, case de oaspeți în cadrul fermelor și alte spații de cazare similare, în care această utilizare nu depășește (media) nivelurile de utilizare domestică.
- **AVERTISMENT:** Aparatul și piesele accesibile ale acestuia devin fierbinți pe durata utilizării. Aveți grijă să nu atingeți elementele de încălzire.
- Utilizați întotdeauna mănuși de cuptor pentru a scoate sau a pune în aparat vase sau accesorii.
- Nu folosiți un aparat de curățat cu abur pentru a curăța aparatul.
- Înainte de a efectua orice operațiune de întreținere, opriți aparatul și scoateți ștecherul din priză.
- În cazul în care cablul de alimentare este deteriorat, acesta trebuie înlocuit de producător, de centrul de service autorizat al acestuia sau de persoane cu o calificare similară pentru a se evita electrocutarea.
- Aparatul nu trebuie să fie pus în funcțiune cu ajutorul unui cronometru extern sau al unui sistem separat de telecomandă.
- **AVERTISMENT:** Doar o persoană calificată poate efectua operațiunile de service sau reparații care implică scoaterea capacului care oferă protecție la expunerea la energia microundelor.
- **AVERTISMENT:** Nu încălziți lichide și alte alimente în recipiente închise. Acestea pot exploda.
- **AVERTISMENT:** Dacă ușa sau garnitura ușii sunt deteriorate, aparatul nu mai trebuie folosit până când nu este reparat de o persoană calificată.
- Recipientele metalice pentru alimente și băuturi nu sunt permise în timpul gătitului la microunde. Această cerință nu

este aplicabilă dacă producătorul specifică dimensiunea și forma recipientelor metalice adecvate pentru gătitul la microunde.

- Folosiți numai ustensile care sunt adecvate pentru utilizarea în cuptoarele cu microunde.
- Atunci când încălziți alimente în recipiente de plastic sau hârtie, supravegheați aparatul pentru a se evita riscul de aprindere.
- Aparatul este destinat încălzirii alimentelor și băuturilor. Uscarea alimentelor sau hainelor și încălzirea pernelor de încălzire, a papucilor, bureților, cârpelor umede și altor articole similare reprezintă un risc de accidentare, aprindere sau incendiu.
- Dacă iese fum, opriți sau scoateți din priză aparatul și țineți închisă ușa cuptorului pentru a înăbuși flăcările.
- Încălzirea băuturilor la microunde poate cauza fierberea cu întârziere. Manevrați recipientul cu grijă.
- Conținutul biberoanelor și al borcănașelor pentru bebeluși trebuie amestecat sau agitat, iar temperatura trebuie verificată înainte de servire, pentru a evita arsurile.
- Ouăle în coajă sau ouăle fierte tare în coajă nu trebuie încălzite în aparat deoarece pot exploda, chiar și după ce încălzirea la microunde s-a terminat.
- Aparatul trebuie curățat regulat și toate depunerile de alimente trebuie eliminate.
- Dacă aparatul nu este menținut curat, suprafața acestuia se poate deteriora, ceea ce afectează negativ durata de funcționare a aparatului și poate provoca o situație periculoasă.
- Temperatura suprafețelor accesibile poate fi ridicată atunci când aparatul funcționează.
- Cuptorul cu microunde nu trebuie pus într-un dulap decât dacă a fost testat într-un dulap.
- Suprafața din spate a aparatelor trebuie așezată pe un perete.

- Nu folosiți substanțe abrazive dure sau raclete ascuțite de metal pentru a curăța sticla ușii deoarece acestea pot zgâria suprafața, ceea ce poate avea drept consecință spargerea sticlei.
- Nu activați aparatul atunci când acesta este gol. Piesele metalice din interiorul cavității pot crea arc electric.
- Acordați atenție dimensiunilor minime ale dulapului (dacă este cazul). Consultați capitolul despre instalare.
- Aparatul trebuie utilizat cu ușa decorativă deschisă (dacă este cazul).

2. INSTRUCȚIUNI DE SIGURANȚĂ

2.1 Instalarea

AVERTISMENT!

Doar o persoană calificată trebuie să instaleze acest aparat.

- Îndepărtați toate ambalajele.
- Dacă aparatul este deteriorat, nu îl instalați sau utilizați.
- Urmați instrucțiunile de instalare furnizate împreună cu aparatul.
- Aveți întotdeauna grijă când mutați aparatul deoarece acesta este greu. Folosiți întotdeauna mănuși de protecție și încălțăminte închisă.
- Nu trageți aparatul de mâner.
- Respectați distanțele minime față de alte aparate și corpuri de mobilier.
- Instalați aparatul într-un loc sigur și adecvat care satisface cerințele privind instalarea.
- Laturile aparatului trebuie să rămână lângă alte aparate sau unități cu aceeași înălțime.

2.2 Conexiunea electrică

AVERTISMENT!

Pericol de incendiu și electrocutare.

- Toate conexiunile electrice trebuie realizate de către un electrician calificat.
- Aparatul trebuie legat la o priză cu împământare.

- Asigurați-vă că parametrii de pe plăcuța cu date tehnice sunt compatibili cu valorile nominale ale sursei de alimentare.
- Dacă se conectează aparatul la priză folosindu-se un prelungitor, acesta din urmă trebuie să fie împământat.
- Procedați cu atenție pentru a nu deteriora ștecherul și cablul de alimentare electrică. Contactați centrul de service sau un electrician pentru a schimba un cablu de alimentare deteriorat.
- Nu trageți de cablul de alimentare pentru a scoate din priză aparatul. Trageți întotdeauna de ștecher.

2.3 Utilizarea

AVERTISMENT!

Pericol de rănire, arsuri și electrocutare sau explozie.

- Nu modificați specificațiile acestui aparat.
- Nu lăsați aparatul nesupravegheat în timpul funcționării.
- Nu aplicați presiune asupra ușii deschise.
- Nu blocați fantele de ventilație.
- Nu utilizați aparatul drept suprafață de lucru și nu utilizați interiorul cuptorului pentru a depozita obiecte.

2.4 Întreținerea și curățarea

AVERTISMENT!

Pericol de rănire, incendiu sau de deteriorare a aparatului.

- Înainte de a efectua operațiunile de întreținere, dezactivați aparatul și scoateți ștecherul din priză.
- Curățați regulat aparatul pentru a preveni deteriorarea materialului de la suprafață.
- Nu lăsați să se depună resturi de mâncare sau de detergent pe suprafețele de etanșare ale ușii.
- Grăsimile și alimentele rămase în aparat pot lua foc și pot forma un arc electric atunci când este utilizată funcția microunde.
- Curățați aparatul cu o lavetă moale, umedă. Utilizați numai detergenți neutri. Nu folosiți produse abrazive, bureți abrazivi, solvenți sau obiecte metalice.
- Dacă folosiți un spray pentru cuptor, respectați instrucțiunile de siguranță de pe ambalaj.

2.5 Serviciul de asistență tehnică

- Pentru a repara aparatul contactați Centrul de service autorizat. Utilizați doar piese de schimb originale.

- Acest produs conține o sursă de lumină cu clasa de eficiență energetică G.
- Referitor la becul (becurile) din acest produs și becurile de schimb vândute separat: Aceste becuri sunt concepute pentru a suporta situațiile fizice extreme din aparatele electrocasnice, cum ar fi cele de temperatură, vibrație, umiditate sau au rolul de a semnaliza informații privitoare la starea operațională a aparatului. Acestea nu sunt destinate utilizării în alte aplicații și nu sunt adecvate pentru iluminarea camerelor din locuință.

2.6 Gestionarea deșeurilor după încheierea ciclului de viață al aparatului

AVERTISMENT!

Pericol de vătămare sau sufocare.

- Deconectați aparatul de la sursa de alimentare electrică.
- Tăiați cablul de alimentare electrică chiar de lângă aparat și aruncați-l.

3. INSTALAREA

AVERTISMENT!

Consultați capitolele privind siguranța.

3.1 Conectarea la alimentarea electrică

AVERTISMENT!

Instalația electrică trebuie realizată numai de către o persoană calificată.



Producătorul nu este responsabil dacă nu respectați măsurile de siguranță descrise în capitolul „Informații privind siguranța”.

Acest cuptor cu microunde este livrat cu un cablu de alimentare electrică și ștecher.

Cablul are un fir de împământare cu un ștecher cu împământare. Ștecherul trebuie conectat la o priză care este corect instalată și legată la împământare. În cazul unui scurt circuit electric, împământarea reduce pericolul de electrocutare.

3.2 Instalarea - pregătirea prealabilă

Pentru a instala cuptorul cu microunde într-un dulap cu dimensiunile ca în specificațiile de mai jos, scoateți cele 4 șuruburi și suportul din partea de jos a aparatului.

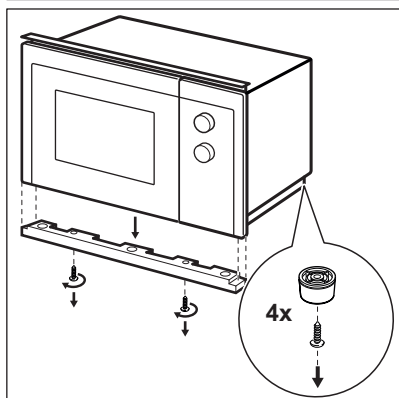
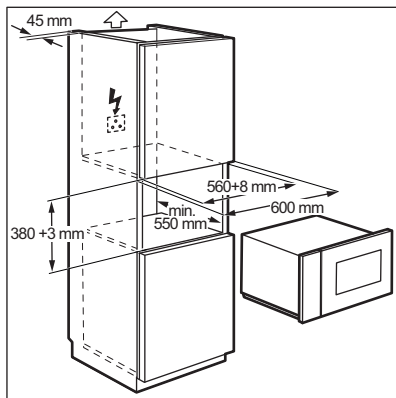
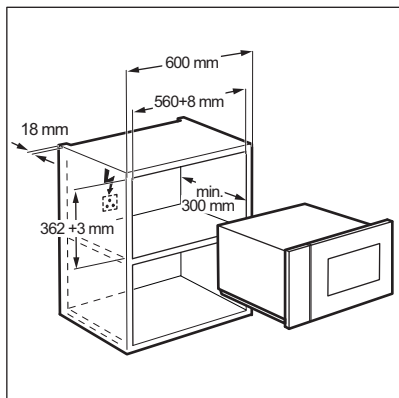

Urmați pașii de mai jos, începând cu numărul 1.

Pentru a instala cuptorul cu microunde într-un dulap cu dimensiunile ca în specificațiile de mai jos, nu este necesară nicio modificare.

3.3 Instalarea

1. Cablul electric nu trebuie blocat în niciun fel.

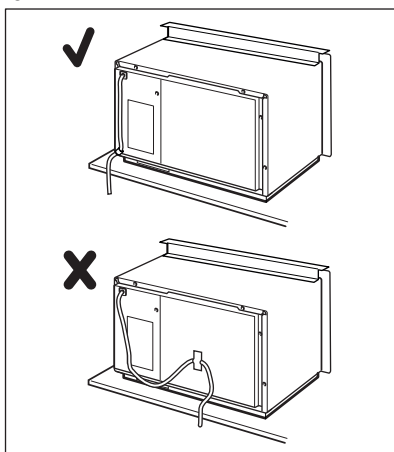

2. Introduceți cuptorul cu microunde în interiorul dulapului.

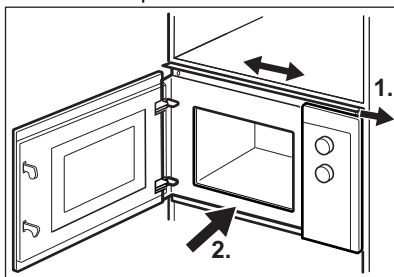

3. Fixați suportul superior în 2 șuruburi.

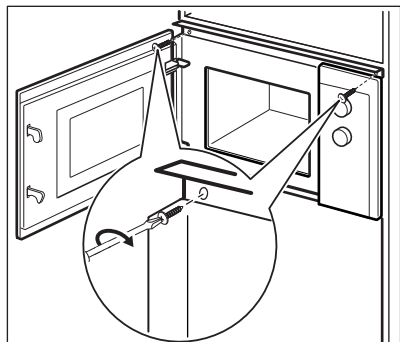

4. Respectați distanța minimă dintre cuptorul cu microunde și mobilierul adiacent.

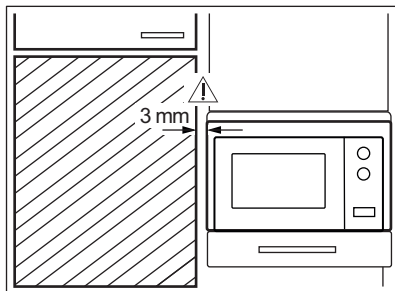

4. DESCRIEREA PRODUSULUI



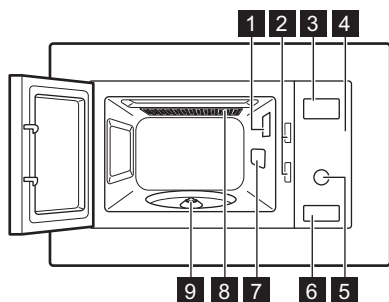



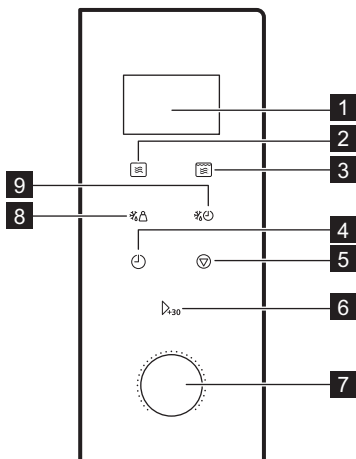

4.1 Prezentare generală



- 1 Bec
- 2 Sistem de blocare de siguranță
- 3 Afișaj
- 4 Panou de comandă
- 5 Buton rotativ
- 6 Deschizător pentru ușă
- 7 Capac ghid de unde
- 8 Grătar
- 9 Ax pentru farfuria rotativă

4.2 Panoul de comandă



Element de afișare	Descrierea funcției
1 Afișaj	Afișează setările și ora curentă.
2 	Pentru a seta funcția microunde.
3 	Pentru a seta funcția de gătit combinat sau grătar.
4 	Pentru a seta ceasul și cronometrul.
5 	Pentru dezactivarea cuptorului cu microunde sau pentru ștergerea setărilor de la gătit.
6 	Pentru a porni aparatul sau pentru a mări durata gătitului cu 30 de secunde la putere maximă.
7 Buton rotativ pentru Setare 	Pentru a seta durata gătitului sau masa sau funcția.
8 	Pentru a decongela alimentele în funcție de masa lor.
9 	Pentru a decongela alimentele în funcție de timp.

4.3 Accesorii

Set pentru farfuria rotativă



Utilizați întotdeauna setul pentru farfuria rotativă la prepararea alimentelor în cuptorul cu microunde.

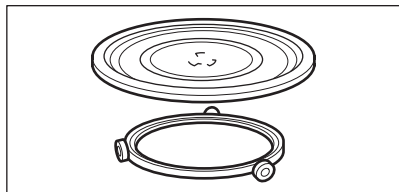

Tavă de gătit din sticlă și ghidajul cu role.

Raft grătar

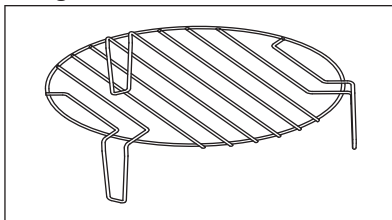

A se utiliza pentru:

- frigerea la grătar
- gătitul combinat

5. ÎNAINTE DE PRIMA UTILIZARE

⚠️ AVERTISMENT!

Consultați capitolele privind siguranța.

5.1 Prima curățare

⚠️ ATENȚIE!

Consultați capitolul „Îngrijirea și curățarea”.

- Scoateți toate piesele și ambalajul suplimentar din cuptorul cu microunde.
- Curățați aparatul înainte de prima utilizare.

5.2 Setarea orei

Setați ora pentru a utiliza cuptorul cu microunde.

Atunci când conectați aparatul la sursa de alimentare electrică sau după o întrerupere a curentului, afișajul indică 0:00 și este emis un semnal sonor.



Puteți seta ora în formatul cu 24 de ore.

1. Apăsăți de două ori
2. Rotiți butonul Setare pentru a seta orele.
3. Apăsăți
4. Rotiți butonul Setare pentru a seta minutele.
5. Apăsăți

6. UTILIZAREA ZILNICĂ

⚠️ AVERTISMENT!

Consultați capitolele privind siguranța.

6.1 Informații generale despre utilizarea aparatului

- După dezactivarea aparatului, așteptați încă câteva minute înainte de a scoate alimentele.
- Scoateți folia de aluminiu de la ambalare, recipientele metalice etc. înainte de a prepara alimentele.

Gătire

- Dacă se poate, gătiți alimentele acoperite cu un material dedicat utilizării la microunde. Gătiți alimentele fără capac dacă doriți să le faceți crocante
- Nu supraîncălziți preparatele prin setarea unei puteri și a unei durate prea mari. Mâncarea se poate usca, arde sau poate să ia foc în anumite locuri.
- Nu utilizați aparatul pentru a găti ouă sau melci în cochilie deoarece aceștia pot exploda. La ouăle ochiuri, mai întâi găuriți gălbenușul.
- Înainte de preparare, împungeți în câteva locuri mâncarea cu pielică sau coajă, cum ar fi cartofii, roșiile, cărnații și alte alimente similare folosind o furculiță. astfel încât mâncarea să nu explodeze.
- Pentru alimentele răcite sau congelate, setați o durată de preparare mai mare.
- Preparatele care conțin sos trebuie amestecate din când în când.
- Legumele care au o structură fermă, cum ar fi morcovii, mazărea sau conopida, trebuie gătite în apă.
- Întoarceți bucățile mai mari de alimente la jumătatea duratei de gătire.
- Dacă este posibil, tăiați legumele în bucăți de dimensiuni cât mai egale.
- Folosiți farfurii mari, întinse.
- Nu utilizați vase realizate din porțelan, ceramică sau lut cu baze nefinisate sau găuri mici, de exemplu pe mânere. Umezeala care intră în găuri poate provoca crăparea vasului atunci când este încălzit.
- Tava de gătit din sticlă este necesară pentru funcționarea cuptorului cu

microunde. Puneți alimente sau lichide pe aceasta.

Decongelarea cărnii, puiului, peștelui

- Puneți alimentele congelate, despachetate pe o farfurie bombată cu un recipient dedesubt care să colecteze lichidul rezultat în urma decongelării.
- Întoarceți alimentele la jumătatea duratei de decongelare. Dacă este posibil, tăiați și scoateți bucățile care au început să se decongeleze.

Decongelarea untului, a feliilor de tort și prăjiturilor

- Nu decongeleți complet alimentele în aparat. Lăsați-le să se decongeleze complet la temperatura camerei. Aceasta asigură un rezultat mai uniform. Îndepărtați toate ambalajele metalice sau din aluminiu înainte de decongelare.

Decongelarea fructelor, legumelor

- Dacă fructele și legumele trebuie să rămână crude, nu le decongeleți complet în aparat. Lăsați-le să se decongeleze la temperatura camerei.
- Utilizați un nivel mai mare de putere al microundelor pentru a găti fructele și legumele fără a le decongela mai întâi.

Semipreparate

- Puteți găti semipreparate la aparat doar dacă ambalajul este adecvat pentru utilizarea la microunde.
- Respectați instrucțiunile producătorului tipărite pe ambalaj (de ex. eliminați capacul metalic și găuriți membrana din plastic).

Vesela și materialele adecvate

Vase de gătit / Materiale	Microunde			Preparare la grătar
	Decongelare	Încălzire	Gătire	
Sticlă și porțelan rezistente la foc fără componente din metal, de ex. Pyrex, sticlă Jena	✓	✓	✓	✓
Vase din sticlă și porțelan care nu pot fi folosite în cuptor ¹⁾	✓	x	x	x
Sticlă sau sticlă ceramică realizată din materiale rezistente la căldură/congelare (de ex. Arcoflam), raftul grătarului	✓	✓	✓	✓

Vase de gătit / Materiale	Microunde			Preparare la grătar
	Decongelare	Încălzire	Gătire	
Ceramică ²⁾ , vase de lut ²⁾	✓	✓	✓	X
Material plastic rezistent la călduri de până la 200°C ³⁾	✓	✓	✓	X
Carton, hârtie	✓	X	X	X
Folie transparentă	✓	X	X	X
Folie de copt cu sistem de închidere pentru microunde ³⁾	✓	✓	✓	X
Coacerea preparatelor cu suport realizat din metal, de ex. email, fontă	X	X	X	✓
Forme pentru prăjituri, lăcuite sau acoperite cu silicon ³⁾	X	X	X	✓
Tavă de gătit	X	X	X	✓
Vase pentru rumenire, de ex. tigaie sau tavă de copt	X	✓	✓	X
Mâncăruri semipreparate și ambalate ³⁾	✓	✓	✓	✓

1) Fără placări / decorații cu argint, aur, platină sau alt metal

2) Fără componente metalice sau din cuarț sau vase emailate care conțin piese metalice

3) Respectați instrucțiunile producătorului cu privire la temperaturile maxime.



✓ **adekvat**

X **nu este adecvat**

6.2 Activarea și dezactivarea cuptorului cu microunde

ATENȚIE!

Nu lăsați cuptorul cu microunde să funcționeze dacă nu există alimente în acesta.



1. Apăsați  o singură dată.
2. Apăsați în mod repetat  sau rotiți butonul Setare pentru a seta funcția dorită.
3. Apăsați  pentru a confirma.

4. Rotiți butonul Setare pentru a seta durata.

5. Apăsați  pentru confirmare și activarea cuptorului cu microunde.

6. Cuptorul cu microunde se dezactivează automat atunci când expiră durata setată. Este emis un semnal sonor.

Pentru a dezactiva cuptorul cu microunde mai devreme:

- apăsați .
- deschideți ușa. Cuptorul cu microunde se oprește automat. Închideți ușa și apăsați  pentru a continua gătitul. Utilizați această opțiune pentru a inspecta alimentele.

6.3 Tabelul cu nivelurile de putere

Apăsați 	Nivel de putere	Procentul aproximativ de putere
1 dată	P100	100 %
de 2 ori	P 80	80 %
de 3 ori	P 50	50 %
de 4 ori	P 30	30 %
de 5 ori	P 10	10 %

Gătitul la Grătar și Combinat

Apăsați 	Nivel de putere	Modul Funcție
Grătar		
1 dată	G	Grătar dublu
Gătīt combinat		
de 2 ori	C – 1	55 % Microunde, 45 % Grătar
de 3 ori	C – 2	36 % Microunde, 64 % Grătar

6.4 Pornirea rapidă





Durata maximă pentru gătit este de 95 de minute.

Pentru a activa cuptorul cu microunde timp de 30 de secunde la putere maximă, apăsați .

Durata de gătit crește cu 30 de secunde la fiecare apăsare suplimentară a butonului. Pentru a seta durata gătirii în modul așteptare, rotiți butonul Setare spre stânga, după care apăsați  pentru a porni cuptorul cu microunde la puterea maximă.

6.5 Decongelarea

Puteți alege între 2 moduri de decongelare:

- Decongelare în funcție de masă 
- Decongelare în funcție de timp 





Nu utilizați decongelarea în funcție de masă pentru alimente care au fost scoase din congelator pentru mai mult de 20 de minute sau pentru mâncăruri semipreparate congelate.



Pentru a activa decongelarea în funcție de masă trebuie să utilizați alimente cu masa între 100 g și 2.000 g.



Pentru a decongela mai puțin de 200 g de alimente, puneți-le pe marginea farfuriei rotative.

1. Apăsați  pentru decongelarea în funcție de masă sau  pentru decongelarea în funcție de timp.
2. Rotiți butonul Setare pentru a seta masa sau durata.
Pentru decongelarea în funcție de masă, durata este setată automat.
3. Apăsați  pentru confirmare și activarea cuptorului cu microunde.

6.6 Gătutul în mai multe etape



Dacă o etapă este decongelarea, setați-o ca prima etapă.

Puteți găti alimentele în maxim 2 etape.

1. Apăsați pentru decongelarea în funcție de masă sau pentru decongelarea în funcție de timp.
2. Rotiți butonul Setare pentru a seta durata decongelării sau masa.
3. Apăsați pentru a confirma.
4. Apăsați în mod repetat pentru a alege un nivel al puterii.
5. Rotiți butonul Setare pentru a seta durata.

6. Apăsați pentru confirmare și activarea cuptorului cu microunde. După fiecare etapă este emis un semnal acustic.

6.7 Gătutul la Grătar și Combinat

1. Apăsați pentru a seta funcția dorită.
2. Rotiți butonul Setare pentru a seta durata.
3. Apăsați pentru confirmare și activarea cuptorului cu microunde. Puteți modifica nivelul puterii sau durata în timpul funcționării modului de gătire Grătar sau Combinat.

7. PROGRAME AUTOMATE



AVERTISMENT!

Consultați capitolele privind siguranța.

7.1 Gătirea automată

Utilizați această funcție pentru a găti ușor alimentul preferat. Cuptorul cu microunde alege automat setările optime.

1. Rotiți butonul Setare spre dreapta pentru a alege meniul dorit.
2. Apăsați pentru a confirma.
3. Rotiți butonul Setare pentru a seta masa meniului.
4. Apăsați pentru confirmare și activarea cuptorului cu microunde.

Meniu	Cantitate
A - 1 Pizza	200 g 400 g
A - 2 Carne	250 g 350 g 450 g
A - 3 Legume	200 g 300 g 400 g
A - 4 Paste	50 g (adăugați 450 ml de apă) 100 g (adăugați 800 ml de apă)
A - 5 Cartofi	200 g 400 g 600 g

Meniu	Cantitate
A - 6	250 g
Pește	350 g
	450 g
A - 7	1 ceașcă (120 ml)
Băutură	2 cești (240 ml)
	3 cești (360 ml)
A - 8	50 g
Popcorn	100 g

8. UTILIZAREA ACCESORIILOR

AVERTISMENT!

Consultați capitolele privind siguranța.

8.1 Introducerea setului pentru farfuria rotativă

ATENȚIE!

Nu gătiți alimente fără setul pentru farfuria rotativă. Utilizați doar setul pentru farfuria rotativă furnizat împreună cu cuptorul cu microunde.



Nu gătiți alimentele direct pe sticla tăvii de gătit.

1. Puneți ghidajul cu role în jurul axului farfuriei rotative.
2. Puneți tava de gătit din sticlă pe ghidajul cu role

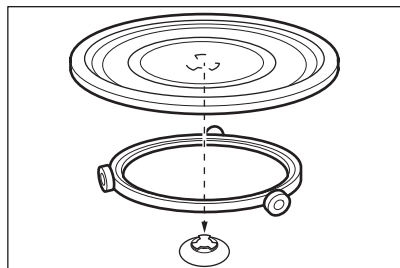

8.2 Introducerea suportului grătarului

Puneți raftul grătarului pe setul farfuriei rotative.

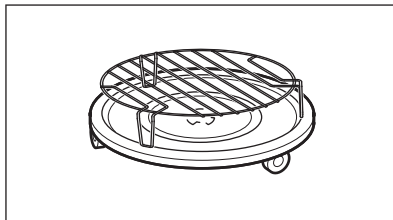



9. FUNCȚII SUPLIMENTARE

9.1 Dispozitivul de siguranță pentru copii



Dispozitivul de siguranță pentru copii împiedică utilizarea accidentală a cuptorului cu microunde.

Apăsăți lung  timp de 3 secunde. Este emis un semnal sonor.

Atunci când Dispozitivul de siguranță pentru copii este activ, afișajul indică . Pentru dezactivarea dispozitivului de siguranță pentru copii Apăsăți lung  timp de 3 secunde.

9.2 Cronometrul de bucătărie

Puteți seta maxim 95 de minute.

1. Apăsăți .
2. Rotiți butonul Setare pentru a seta durata.
3. Apăsăți  pentru a confirma. Cronometrul funcționează în continuare atunci când deschideți ușa sau puneți pauză la cuptorul cu microunde. Apăsăți  pentru a anula. Este emis un semnal sonor după terminarea duratei setate.

10. INFORMAȚII ȘI SFATURI

AVERTISMENT!

Consultați capitolele privind siguranța.

10.1 Sfaturi pentru microunde

Problemă	Soluție
Nu puteți găsi informații privind cantitățile de alimente preparate.	Căutați alimente similare. Măriți sau micșorați durata de gătire în conformitate cu următoarea regulă: Cantitate dublă = timp aproape dublu, Cantitate pe jumătate = timp pe jumătate
Mâncarea s-a uscat prea mult.	Setați o durată de gătit mai scurtă sau selectați o putere mai mică pentru microunde.
Alimentele nu sunt încă decongelate, fierbinți sau gătite după ce durata a expirat.	Setați o durată de gătit mai lungă sau selectați o putere mai mare. Rețineți faptul că vasele mari au nevoie de mai mult timp.
După expirarea duratei de gătire, alimentele sunt supraîncălzite la margini, dar încă nu sunt gata în mijloc.	Data viitoare selectați o putere mai mică și o durată mai mare. Amestecați lichidele la jumătatea duratei, cum ar fi în cazul supei.

Pentru a obține rezultate mai bune în cazul orezului, folosiți farfuria întinse, mari.

10.2 Decongelare

Decongețați întotdeauna carnea așezând partea cu grăsime în jos.

Nu decongețați carnea acoperită deoarece aceasta se poate găti în loc să se decongeleze.

Decongețați întotdeauna pieptul de pui cu os așezându-l cu fața în jos.

10.3 Gătit

Scoateți întotdeauna carnea roșie și de pasăre din congelator cu cel puțin 30 de minute înainte de gătit.

Lăsați carnea roșie, pasărea, peștele și legumele acoperite după gătit.

Ungeți cu puțin ulei sau unt topit peștele.

Toate legumele trebuie gătite la puterea maximă a microundelor.

Adăugați 30 – 45 ml de apă rece la fiecare 250 g de legume.

Înainte de gătit, tăiați legumele proaspete în bucăți de dimensiuni egale. Gătiți toate legumele cu un capac pe recipient.

10.4 Reîncălzirea

Când reîncălziți mâncărurile semipreparate respectați întotdeauna instrucțiunile scrise pe ambalaj.

10.5 Grill

Frigeți la grătar alimentele plate în mijlocul raftului grătarului.

Întoarceți alimentele la jumătatea duratei setate și continuați prepararea la grătar.

10.6 Gătitul combinat

Utilizați Gătitul combinat pentru a păstra crocanta anumite alimente.

La jumătatea duratei de gătit, întoarceți alimentele și continuați gătirea.

Fiecare mod combină funcțiile de microunde și grătar la diferite intervale de timp și niveluri ale puterii.

11. ÎNGRIJIREA ȘI CURĂȚAREA

AVERTISMENT!

Consultați capitolele privind siguranța.

11.1 Observații și sfaturi despre curățare

- Curățați partea din față a cuptorului cu o cârpă moale, apă caldă și agent de curățare.
- Utilizați un agent de curățare obișnuit pentru a curăța suprafețele metalice.
- Curățați interiorul aparatului după fiecare utilizare. Murdăria nu arde și poate fi eliminată foarte ușor.

- Curățați murdăria rezistentă cu produs special de curățat.
- Curățați regulat toate accesoriile și lăsați-le să se usuce. Folosiți o lavetă moale cu apă caldă și un agent de curățare.
- Pentru a înmuia resturile dificil de curățat, fierbeți un pahar cu apă la puterea maximă a microundelor timp de 2 - 3 minute.
- Pentru a elimina mirosurile, puneți într-un pahar cu apă 2 lingurițe de suc de lămâie și fierbeți la puterea maximă a microundelor timp de 5 minute.



12. DEPANARE

AVERTISMENT!

Consultați capitolele privind siguranța.

12.1 Ce trebuie făcut dacă...

Problemă	Cauză posibilă	Soluție
Aparatul nu funcționează.	Aparatul este dezactivat.	Activați aparatul.
Aparatul nu funcționează.	Aparatul nu este conectat la priză.	Introduceți aparatul în priză.

Problemă	Cauză posibilă	Soluție
Aparatul nu funcționează.	Siguranța din tabloul de siguranțe se declanșează.	Verificați siguranța. Dacă siguranța declanșează în mod repetat, contactați un electrician calificat.
Aparatul nu funcționează.	Ușa nu este închisă corect.	Verificați dacă ușa nu este obstrucționată.
Becul nu funcționează.	Becul este defect.	Becul trebuie înlocuit.
Afișajul indică  .	Dispozitivul de siguranță pentru copii este activat.	Dezactivați Dispozitivul de siguranță pentru copii. Țineți apăsat  timp de 3 secunde.
Apar scânteii în interior.	Există vase de metal sau vase cu decorațiuni metalice.	Scoateți vasul din aparat.
Apar scânteii în interior.	Există suportți de metal sau folii de aluminiu care ating pereții interiori.	Suporturile de metal sau folia nu trebuie să atingă pereții interiori.
Setul pentru farfuria rotativă scrâșnește sau hârșăie.	Există un obiect sau mizerie sub tava de gătit din sticlă.	Curățați zona de sub tava de gătit din sticlă.
Aparatul se oprește din funcționare fără niciun motiv clar.	Există o defecțiune.	Dacă situația se repetă, contactați centrul de service autorizat.

12.2 Date pentru service

Dacă nu puteți găsi singur o soluție la problemă, adresați-vă comerciantului sau unui Centru de service autorizat.

Datele necesare centrului de service se găsesc pe plăcuța cu date tehnice. Plăcuța

cu date tehnice se găsește pe aparat. Nu scoateți plăcuța cu date tehnice de pe aparat.

Vă recomandăm să notați datele aici:

Model (MOD.)

Codul numeric al produsului (PNC)

Numărul de serie (S.N.)

13. INFORMAȚII PRIVIND MEDIUL

Reciclați materialele marcate cu simbolul . Pentru a recicla ambalajele, acestea trebuie puse în containerele corespunzătoare. Ajuțați la protejarea mediului și a sănătății umane și la reciclarea deșeurilor din aparatele electrice și electrocasnice. Nu aruncați aparatele

marcate cu acest simbol  împreună cu deșeurile menajere. Returnați produsul la centrul local de reciclare sau contactați administrația orașului dvs.

ЗА САВРШЕНЕ РЕЗУЛТАТЕ

Хвала што сте изабрали овај АЕГ производ. Створили смо га тако да пружа изванредне перформансе током много година рада, уз иновативне технологије које олакшавају живот и функције које нећете наћи код обичних уређаја. Одвојте неколико минута да прочитате како да од њега добијете максимум.

Посетите наш сајт да:



Прибавите савете за коришћење, брошуре и информације за решавање проблема, сервис и поправку:

www.aeg.com/support



Региструјте производ ради боље услуге:

www.registreaeg.com



Купите прибор, потрошни материјал и оригиналне резервне делове за свој уређај:

www.aeg.com/shop

КОРИСНИЧКА ПОДРШКА И СЕРВИС

Увек користите оригиналне резервне делове.

Када контактирате овлашћени сервисни центар, водите рачуна да код себе имате следеће податке: Модел, број производа, серијски број.

Подаци могу да се пронађу на плочици са техничким карактеристикама.

 Упозорење/опрез – информације о безбедности

 Опште информације и савети

 Информације о животној средини

Задржано право измена.

САДРЖАЈ

1. ИНФОРМАЦИЈЕ О БЕЗБЕДНОСТИ.....	273
2. БЕЗБЕДНОСНА УПУТСТВА.....	277
3. ИНСТАЛАЦИЈА.....	278
4. ОПИС ПРОИЗВОДА.....	280
5. ПРЕ ПРВЕ УПОТРЕБЕ.....	282
6. СВАКОДНЕВНА УПОТРЕБА.....	282
7. АУТОМАТСКИ ПРОГРАМИ.....	286
8. КОРИШЋЕЊЕ ПРИБОРА.....	287
9. ДОДАТНЕ ФУНКЦИЈЕ.....	288
10. КОРИСНИ САВЕТИ.....	288
11. НЕГА И ЧИШЋЕЊЕ.....	289
12. РЕШАВАЊЕ ПРОБЛЕМА.....	289
13. ЕКОЛОШКА ПИТАЊА.....	290

1. ИНФОРМАЦИЈЕ О БЕЗБЕДНОСТИ

Пре инсталације и коришћења уређаја, пажљиво прочитајте приложено упутство. Произвођач није

одговоран за било какве повреде или штету које су резултат неисправне инсталације или употребе. Чувајте упутство за употребу на безбедном и приступачном месту за будуће коришћење.

1.1 Безбедност деце и осетљивих особа

УПОЗОРЕЊЕ!

Постоји ризик од гушења, повређивања или трајног инвалидитета.

- Овај уређај могу да користе деца старија од 8 година и особе са смањеним физичким, чулним или менталним способностима, као особе којима недостају искуство и знање, уколико им се обезбеди надзор или им се дају упутства у вези са употребом уређаја на безбедан начин и уколико схватају могуће опасности. Децу млађа од 8 година, као и особе са веома тешким и сложеним инвалидитетом, треба држати даље од уређаја, осим ако су под сталним надзором.
- Децу треба контролисати како се не би играла са уређајем.
- Држите сву амбалажу даље од деце и одложите је на одговарајући начин.
- УПОЗОРЕЊЕ: Уређај и његови доступни делови могу бити врели током коришћења. Држите децу и кућне љубимце даље од уређаја када уређај ради и када се хлади.
- Ако овај апарат има уређај за безбедност деце, треба га активирати.
- Деца не смеју да обављају чишћење и корисничко одржавање уређаја без надзора.

1.2 Опште мере безбедности

- Овај уређај је намењен само за кување.
- Овај уређај је намењен за употребу у једном домаћинству у затвореним просторима.

- Уређај се може користити у канцеларијама, хотелским собама, мотелима, пансионима, сеоским туристичким домаћинствима и сличним објектима за смештај где употреба не би превазилазила (просечан) ниво потрошње по домаћинству.
- УПОЗОРЕЊЕ: Уређај и његови доступни делови могу бити врели током коришћења. Треба бити пажљив како би се избегло додиривање грејних елемената.
- Када вадите прибор или посуђе из рерне или их стављате у рерну, увек носите заштитне рукавице.
- Немојте користити парочистач за чишћење уређаја.
- Пре било каквог поступка одржавања уређаја, искључите га и извадите утикач кабла за напајање из зидне утичнице.
- Уколико је кабл за напајање оштећен, њега мора да замени произвођач, одговарајући овлашћени сервисни центар или лица сличне квалификације, како би се избегла електрична опасност.
- Уређајем немојте управљати помоћу спољашњег тајмера или засебног система даљинског управљања.
- УПОЗОРЕЊЕ: Само компетентне особе могу да врше оправку или сервисирање које обухвата скидање поклопца који пружа заштиту од излагања микроталасној енергији.
- УПОЗОРЕЊЕ: Немојте загревати течности и друге намирнице у херметички затвореним посудама. Оне могу да експлодирају.
- УПОЗОРЕЊЕ: Уколико су врата или заптивке врата оштећени, уређај се не сме укључивати све док га не поправи компетентна особа.
- Није дозвољено коришћење металних посуда за храну и пића током кувања у микроталасној рерни. Ово не важи уколико је произвођач навео величину и облик металних посуда погодних за кување у микроталасној рерни.
- Употребљавајте само посуде које су погодне за употребу у микроталасним рернама.

- Приликом загревања хране у пластичним или папирним посудама, пазите на уређај због могућности да дође до паљења.
- Уређај је намењен за подгревање хране и напитака. Сушење хране или одеће и загревање грејних јастучића, папуча, сунђера, влажних крпа и слично, може проузроковати повреде, паљење или пожар.
- Уколико се уређај дими, ручно прекините програм или искључите уређај из струје и оставите врата затворена како би се пламен угасио.
- Загревање напитака у микроталасној рерни може проузроковати еруптивно кључање. Стога се мора пазити приликом руковања посудом.
- Садржај флашица и посуда са храном за бебе треба промешати и протрести, а температуру треба проверити пре конзумирања, како би се избегле опекотине.
- Јаја у љусци и цела тврдо кувана јаја не треба загревати у уређају, јер могу да експлодирају чак и након загревања у микроталасној рерни.
- Уређај треба редовно чистити и из њега уклањати остатке хране.
- Уколико се уређај не одржава чистим, то може довести до површинских оштећења која би могла неповољно утицати на рок трајања уређаја и евентуално довести до опасности.
- Температура изложених површина може да буде висока док апарат ради.
- Микроталасну рерну не треба постављати у ормарић, осим ако није тестирана за рад у ормарићу.
- Задња површина апарата мора се поставити уз зид.
- Немојте користити груба абразивна средства за чишћење или оштре металне сунђере за чишћење стаклених врата јер они могу изгребати површину због чега може доћи до распрскавања стакла.
- Немојте да активирате уређај ако је празан. Унутрашњи метални делови могу створити електричне варнице.

- Обратите пажњу на минималне димензије кухињског елемента (ако постоји). Погледајте одељак о монтажи.
- Апарат мора да се користи с отвореним украсним вратима (ако постоје).

2. БЕЗБЕДНОСНА УПУТСТВА

2.1 Монтажа

УПОЗОРЕЊЕ!

Само квалификована особа може да инсталира овај уређај.

- Уклоните комплетну амбалажу.
- Немојте да инсталирате или користите оштећен уређај.
- Придржавајте се упутстава за монтажање које сте добили уз уређај.
- Увек водите рачуна приликом померања уређаја зато што је тежак. Увек користите заштитне рукавице и затворену обућу.
- Не вуците уређај за ручицу.
- Неопходно је придржавати се минималног растојања од других уређаја и кухињских елемената.
- Инсталирајте уређај на сигурно и прикладно место које испуњава захтеве за инсталацију.
- Стране уређаја морају бити поред уређаја или јединица исте висине.

2.2 Прикључивање струје

УПОЗОРЕЊЕ!

Ризик од пожара и струјног удара.

- Сва прикључивања струје треба да обави квалификован електричар.
- Уређај мора да буде уземљен.
- Уверите се да су параметри на плочици са техничким карактеристикама компатибилни са одговарајућим параметрима електричне мреже за напајање.
- Уколико је уређај прикључен преко продужног кабла, проверите да ли је кабл уземљен.
- Проверите да нисте оштетили главно напајање и кабл за напајање. Обратите

се сервису или електричару да бисте заменили оштећени кабл за напајање.

- Не вуците кабл за напајање како бисте искључили уређај. Кабл искључите тако што ћете извући утикач из утчице.

2.3 Употреба

УПОЗОРЕЊЕ!

Постоји ризик од повређивања, опекотина и струјног удара или експлозије.

- Немојте да мењате спецификацију овог уређаја.
- Не остављајте уређај без надзора током рада.
- Немојте излагати отворена врата великом оптерећењу.
- Поведите рачуна да отвори за вентилацију нису запушени.
- Уређај немојте користити као радну површину, а његову унутрашњост немојте користити за складиштење.

2.4 Одржавање и чишћење

УПОЗОРЕЊЕ!

Постоји ризик од озлеђивања, пожара или оштећења уређаја.

- Пре чишћења искључите уређај и извучите утикач из зидне утичице.
- Редовно чистите уређај да бисте спречили пропадање површинског материјала.
- Немојте дозволити да дође до испуњања хране или таложења остатака од средстава за чишћење код области врата уређаја.
- Масноћа и храна која остаје у уређају може изазвати пожар и електрично

варничење када ради функција микроталаса.

- Уређај чистите влажном меком крпом. Користите искључиво неутралне детерџенте. Немојте користити абразивне производе, абразивне јастучиће за чишћење, раствараче или металне предмете.
- Уколико користите спреј за пећницу, придржавајте се безбедносних упутстава на амбалажи.

2.5 Сервисирање

- Ради оправке уређаја обратите се овлашћеном сервисном центру. Користите само оригиналне резервне делове.
- Овај производ садржи извор светлости чија је класа енергетске ефикасности G.
- Када се ради о сијалицама унутар производа и резервних делова,

сијалице које се продају засебно: Ове сијалице су намењене да издрже екстремне физичке услове у кућним апаратима, као што су температура, вибрације, влага, или су намењене да сигнализирају информације о радном стању уређаја. Нису предвиђене за употребу у другим уређајима и нису погодне за осветљавање просторија у домаћинству.

2.6 Одлагање

УПОЗОРЕЊЕ!

Ризик од повреде или гушења.

- Искључите утикач кабла за напајање уређаја из мрежне утичнице.
- Исеците мрежни електрични кабл на месту које је близу уређаја и одложите га.

3. ИНСТАЛАЦИЈА

УПОЗОРЕЊЕ!

Погледајте поглавља о безбедности.

3.1 Инсталација на електричну мрежу

УПОЗОРЕЊЕ!

Само квалификована особа може да прикључи овај уређај на електричну мрежу.



Произвођач није одговоран уколико не поштујете ове безбедносне мере из поглавља „Информације о безбедности“.

Микроталасна пећница се испоручује са каблом за напајање и утичницом.

Кабл има проводник са утикачем за уземљење. Утикач мора бити прикључен у утичницу која је правилно инсталирана и уземљена. У случају кратког споја, уземљење смањује ризик од струјног удара.

3.2 Инсталација – претходна припрема

Да бисте инсталирали микроталасну рерну у орман доленаведених димензија, уклоните 4 завртња и држач са дна уређаја.

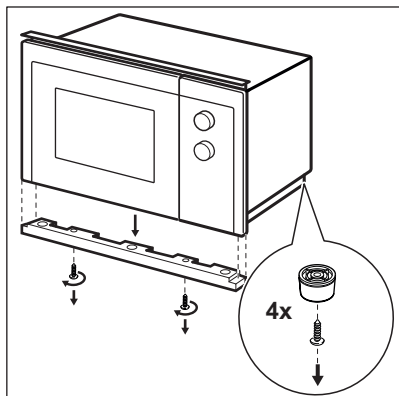
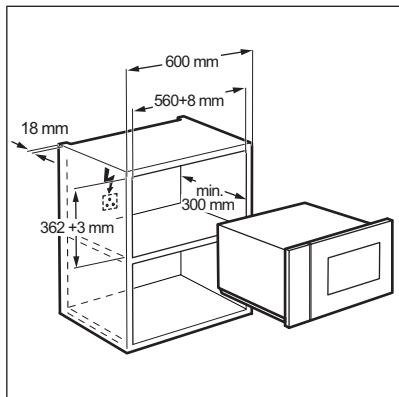

Пратите доленаведене кораке почев од броја 1.

Да бисте инсталирали микроталасну рерну у орман доленаведених димензија, нису потребне никакве модификације.

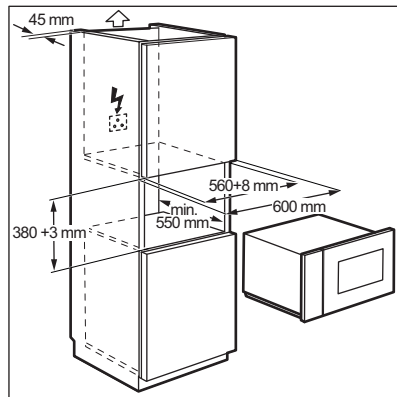

3.3 Инсталирање

1. Електрични кабл не сме бити заробљен на било који начин.

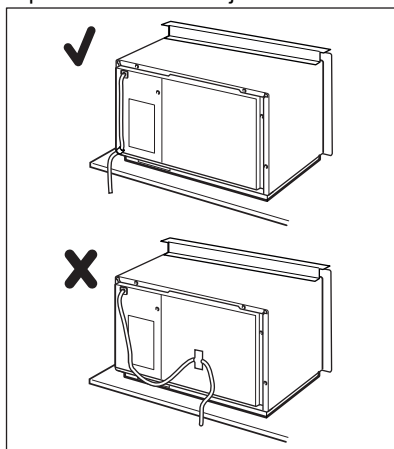

2. Убаците микроталасну рерну у орман.

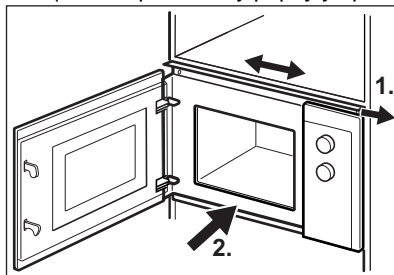

3. Причврстите горњи носач са 2 завртња.

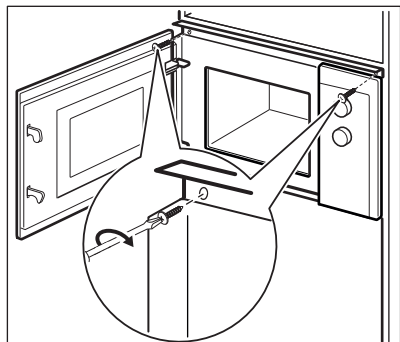

4. Задржите минимално растојање између микроталасне рерне и суседног намештаја.

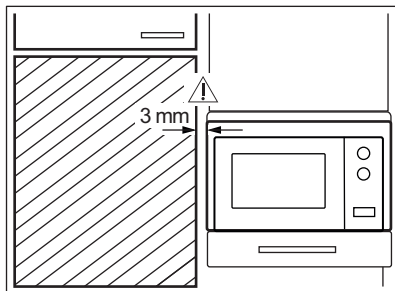

4. ОПИС ПРОИЗВОДА

4.1 Општи преглед

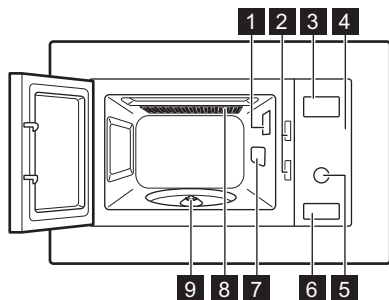

- 1 Сијалица
- 2 Безбедносни систем за блокирање
- 3 Дисплеј
- 4 Командна табла
- 5 Командно дугме
- 6 Дугме за отварање врата
- 7 Поклопац таласовода
- 8 Грил
- 9 Осовина обртног постоља

4.2 Командна табла

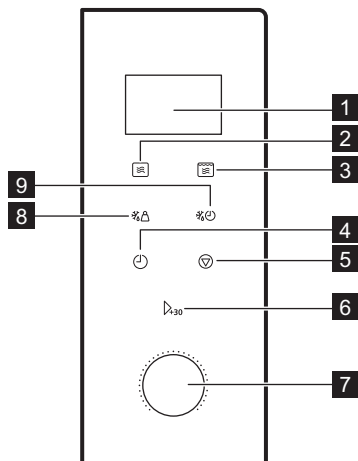

Елемент дисплеја	Опис функције
1 Дисплеј	Приказује подешавање и тренутно време.
2 	За подешавање функције микроталаса.
3 	За подешавање функције гриловања или комбинованог кувања.
4 	За подешавање сата и тајмера.
5 	За деактивирање микроталасне рерне или за брисање подешавања за кување.
6 	За активирање уређаја или продужавање времена кувања за 30 секунди при пуној снази.
7 Командно дугме за подешавање 	За подешавање времена кувања или тежине или функције.
8 	За одмрзавање хране према тежини.
9 	За одмрзавање хране до одређеног подешеног времена.

4.3 Додатна опрема

Склоп обртног постоља



Приликом припреме хране у микроталасној рерни увек користите склоп обртног постоља.

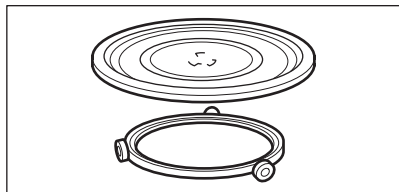

Стаклена посуда за кување и вођица са точкићима.

Решетка за грил

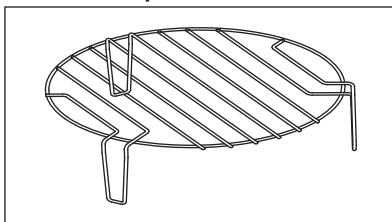

Користи се за:

- гриловање хране
- комбиновано кување

5. ПРЕ ПРВЕ УПОТРЕБЕ

⚠ УПОЗОРЕЊЕ!

Погледајте поглавља о безбедности.

5.1 Прво чишћење

⚠ ОПРЕЗ

Погледајте одељак „Одржавање и чишћење“.

- Уклоните све делове и додатну амбалажу из микроталасне пећнице.
- Очистите уређај пре прве употребе.

5.2 Подешавање времена

Подесите време за коришћење микроталасне рерне.

Када уређај прикључите на електричну мрежу или након нестанка струје, дисплеј приказује 0:00 и оглашава се звучни сигнал.



Можете подесити време у облику 24-часовног сата.

1. Притисните два пута.
2. Окрените командно дугме за подешавање да бисте подесили сате.
3. Притисните да бисте потврдили.
4. Окрените командно дугме за подешавање да бисте подесили минуте.
5. Притисните да бисте потврдили.

6. СВАКОДНЕВНА УПОТРЕБА

⚠ УПОЗОРЕЊЕ!

Погледајте поглавља о безбедности.

6.1 Опште информације у вези са коришћењем уређаја

- Након што искључите уређај, пустите да храна одстоји неколико минута.

- Пре припремања хране, уклоните алуминијумску фолију, металне посуде и др.

Кување

- По могућству, храну пеците тако што ћете је прекрити одговарајућим материјалом за микроталасну рерну. Храну пеците без поклопца само ако желите да буде хрскава.

- Немојте да прекувате јела тако што ћете подесити сувише високу температуру и дуго време. Храна може да се исуши, запали или загори на неким местима.
- Уређај немојте користити за кување јаја или пужева у љусци, јер могу да експлодирају. Када пржите јаја, прво боцните жуманце.
- Пре печења, на неколико места пробушите виљушком кожицу или ољуштите намирнице као што су кромпир, парадајз, кобасице и сличне како не би експлодирале.
- За охлађену или замрзнуту храну, подесите дуже време печења.
- Јела која садрже сос треба повремено промешати.
- Поврће које има чврсту структуру, као што су шаргарепа, грашак или карфиол мора да се кува у води.
- Окрените веће комаде хране на пола печења.
- По могућству, исеците поврће на комадиће сличне величине.
- Користите танко, широко посуђе.
- Немојте користити посуђе направљено од порцелана, керамике или земљано посуђе са неглазираним дном или малим рупама, нпр. на ручкама. Влага која залази у те отворе може да доведе до ломљења посуде приликом загревања.
- Стаклени тањир за кување је неопходан за функционисање микроталасне рерне. Ставите на њега храну или течности.

Одмрзавање меса, живине, рибе

- Распаковане смрзнуте намирнице ставите у дубок тањир или сличну посуду у којој ће се скупљати одмрзнута течност.
- Окрените храну када је на пола пута одмрзавања. По могућству је поделите, а затим уклоните делове који су почели да се одмрзавају.

Одмрзавање маслаца, порција колача, младог слатког сира

- Намирнице немојте до краја одмрзавати у уређају, већ их оставите да се одмрзну на собној температури. Ово даје уједначене резултате. Пре одмрзавања, уклоните сву металну или алуминијумску амбалажу.

Одмрзавање воћа, поврћа

- Ако воће и поврће треба да остане сирово, немојте их до краја отапати у уређају. Оставите да се одмрзне на собној температури.
- За кување воћа и поврћа без претходног одмрзавања користите већу јачину микроталаса.

Готова јела

- Готова јела можете припремати у уређају само уколико је њихова амбалажа прикладна за коришћење у микроталасним рернама.
- Морате се придржавати упутстава произвођача која су одштампана на паковању (нпр. уклонити металне поклопце и поцепати пластичну фолију).

Погодни материјали и посуђе за кување

Посуда за кување / материјал	Микроталасна рерна			Гриловање
	Одмрзавање	Загревање	Кување	
Стакло и порцелан за рерну, без металних делова, нпр. пирекс, стакло отпорно на топлоту	✓	✓	✓	✓
Стакло и порцелан који нису погодни за рерну ¹⁾	✓	х	х	х
Стакло и стаклена керамика направљена од материјала који може да се користи у рерни/за одмрзавање (нпр. аркофлам), полица за грил	✓	✓	✓	✓
Керамика ²⁾ , земљано посуђе ²⁾	✓	✓	✓	х

Посуда за кување / материјал	Микроталасна рерна			Гриловање
	Одмрзавање	Загревање	Кување	
Пластика која је отпорна на максималну температуру од 200 °C ³⁾	✓	✓	✓	✗
Картон, папир	✓	✗	✗	✗
Пријањајућа фолија	✓	✗	✗	✗
Фолија за печење са затварањем које је безбедно за коришћење у микроталасној рерни ³⁾	✓	✓	✓	✗
Посуђе за печење од метала, нпр. емајла, ливеног гвожђа	✗	✗	✗	✓
Плехови за печење обложени црним лаком или силиконом ³⁾	✗	✗	✗	✓
Плех за печење	✗	✗	✗	✓
Посуђе које служи да се храна у њима запече, нпр. тигањ „Crisp“ или тањир „Crunch“	✗	✓	✓	✗
Готова јела у амбалажи ³⁾	✓	✓	✓	✓

1) Без украса од сребра, злата, платине или позлаћеног метала

2) Без кварца или металних компоненти, или глазура које садрже метале

3) Обавезно се придржавајте упутства произвођача у вези са максималним температурама.



✓ **погодно**

✗ **није погодно**

6.2 Активирање и деактивирање микроталасне рерне

ОПРЕЗ

Немојте дозволити да микроталасна рерна ради уколико у њој нема намирница.



1. Притисните једном .
2. Узастопно притискајте  или окрените дугме за подешавање да бисте подесили жељену функцију.
3. Притисните  да бисте потврдили.

4. Окрените командно дугме за подешавање да бисте подесили време.

5. Притисните  да бисте потврдили и активирали микроталасну рерну.

6. Микроталасна рерна аутоматски се деактивира када задато време истекне. Огласиће се звучни сигнал.

Да бисте деактивирали микроталасну рерну раније:

- притисните .
- отворити врата. Микроталасна рерна се аутоматски зауставља. Затворите врата и притисните  да бисте наставили с кувањем. Користите ову опцију да бисте проверили да ли је јело добро припремљено.

6.3 Табела за подешавање снаге

Притисните 	Подешавање снаге	Приближни проценат снаге
једанпут	P100	100 %
2 пута	P 80	80 %
3 пута	P 50	50 %
4 пута	P 30	30 %
5 пута	P 10	10 %

Гриловање и комбиновано кување

Притисните 	Подешавање снаге	Режим функције
Грил		
једанпут	G	Цели роштиљ
Комбиновано кување		
2 пута	C – 1	55 % микроталаса, 45 % грил
3 пута	C – 2	36 % микроталаса, 64 % грил

6.4 Брзи почетак



Максимално време кувања је 95 минута.



Да бисте активирали микроталасну рерну при пуној снази у трајању од 30 секунди притисните .

Време кувања се повећава за 30 секунди сваки пут када поново притиснете дугме.

Да бисте подесили време кувања у режиму приправности, окрените командно дугме за подешавање у смеру супротном од кретања казаљки на сату, а затим притисните  да бисте активирали микроталасну рерну при пуној снази.

6.5 Одлеђивање

Можете бирати између 2 режима за одмрзавање:

- Одмрзавање по тежини 
- Одмрзавање по времену 





Немојте користити одмрзавање према тежини за храну која је стајала ван замрзивача више од 20 минута или за замрзнуту полу-припремљену храну.



Да бисте активирали одмрзавање према тежини морате користити више од 100 г, а мање од 2000 г хране.



За одмрзавање мање од 200 г хране ставите је на ивици обртног постоља.

1. Притисните  за одмрзавање по тежини или  за одмрзавање по времену.
2. Окрените командно дугме за подешавање да бисте подесили тежину или време. За одмрзавање по тежини, време се подешава аутоматски.
3. Притисните  да бисте потврдили и активирали микроталасну пећницу.

6.6 Кување из више фаза



Уколико је одмрзавање једна фаза, онда га подесите као прву фазу.

Храну можете кувати у највише 2 фазе.

1. Притисните за одмрзавање по тежини или за одмрзавање по времену.
2. Окрените командно дугме за подешавање да бисте подесили време одмрзавања или тежину.
3. Притисните да бисте потврдили.
4. Узастопно притискајте да бисте изабрали ниво снаге.
5. Окрените командно дугме за подешавање да бисте подесили време.

6. Притисните да бисте потврдили и активирали микроталасну рерну. После сваког корака чује се звучни сигнал.

6.7 Гриловање и комбиновано кување

1. Притисните да бисте подесили жељену функцију.
2. Окрените командно дугме за подешавање да бисте подесили време.
3. Притисните да бисте потврдили и активирали микроталасну рерну. Можете да промените подешавање напајања или време док је активан режим Гриловање или Комбиновано кување.

7. АУТОМАТСКИ ПРОГРАМИ



УПОЗОРЕЊЕ!

Погледајте поглавља о безбедности.

7.1 Аутоматско кување

Користите ову функцију да бисте на једноставан начин припремили омиљену храну. Микроталасна рерна аутоматски поставља оптимална подешавања.

1. Окрените командно дугме за подешавање у смеру казаљке на сату да бисте изабрали жељени мени.
2. Притисните да бисте потврдили.
3. Окрените командно дугме за подешавање да бисте у менију изабрали тежину.
4. Притисните да бисте потврдили и активирали микроталасну рерну.

Мени	Количина
A - 1 Пица	200 г 400 г
A - 2 Месо	250 г 350 г 450 г
A - 3 Поврће	200 г 300 г 400 г
A - 4 Запечена тестенина	50 г (додати 450 мл воде) 100 г (додати 800 мл воде)
A - 5 Кромпир	200 г 400 г 600 г

Мени	Количина
A - 6	250 г
Риба	350 г
	450 г
A - 7	1 шоља (120 мл)
Пиће	2 шоље (240 мл)
	3 шоље (360 мл)
A - 8	50 г
Кокице	100 г

8. КОРИШЋЕЊЕ ПРИБОРА

УПОЗОРЕЊЕ!

Погледајте поглавља о безбедности.

8.1 Убацивање склопа обртног постоља

ОПРЕЗ

Немојте припремати храну без обртног постоља. Користите искључиво склоп обртног постоља који је испоручен са микроталасном пећницом.



Никада немојте припремати храну директно на стакленом тањиру за кување.

1. Вођицу са точкићима поставите на осовину обртног постоља.
2. Поставите стаклени тањир за кување на вођицу са точкићима

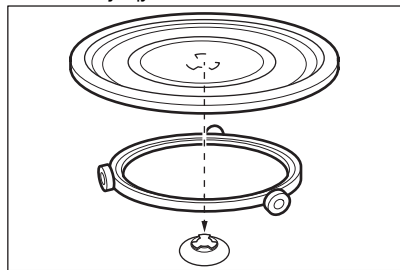

8.2 Постављање решетке за грил

Поставите решетку за гриловање на склоп обртног постоља.

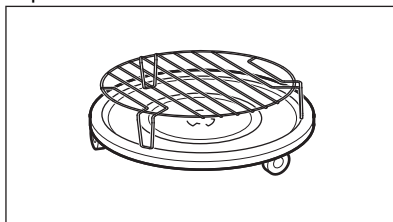

9. ДОДАТНЕ ФУНКЦИЈЕ

9.1 Блокада за безбедност деце

Функција блокаде за безбедност деце спречава случајно коришћење микроталасне рерне.

Притисните и задржите  током 3 секунде.

Огласиће се звучни сигнал.

Када је блокада за безбедност деце



укључена, дисплеј приказује  .

Да бисте деактивирали функцију за безбедност деце Притисните и задржите

 током 3 секунде.

9.2 Кухињски тајмер

Можете да подесите максимално 95 минута.

1. Притисните .
2. Окрените командно дугме за подешавање да бисте подесили време.
3. Притисните  да бисте потврдили. Тајмер и даље ради када отворите врата или притиснете паузу.

Притисните  да бисте поништили. Када подешено време истекне, оглашава се звучни сигнал.

10. КОРИСНИ САВЕТИ

УПОЗОРЕЊЕ!

Погледајте поглавља о безбедности.

10.1 Савети за микроталасну пећницу

Проблем	Решење
Не можете да пронађете податке о количини хране која се припрема.	Погледајте сличну храну. Продужите или скратите време кувања пратећи следеће инструкције: Двострука количина = готово удвостручено време, Преполовљена количина= упола времена
Храна се превише осушила.	Подесите краће време кувања или изаберите слабију јачину микроталаса.
Храна није одмрзнута, нити је врела и печена након истека задатог времена.	Подесите дуже време кувања или већу снагу микроталаса. Имајте на уму да обилнија јела захтевају дуже време кувања.
Након што је време печења истекло, храна је прегрејана по ивицама али у средини није готова.	Следећи пут подесите мању снагу микроталаса и дуже време. На половини кувања промешајте течну храну, нпр. супу.

Ради добијања бољих резултата код припреме пиринча, користите равно, широко посуђе.

10.2 Одмрзавање

Печење увек одмрзавајте са масном страном окренутом надоле.

Немојте одмрзавати месо које је покривено, јер ће се тако месо пећи уместо да се одмрзава.

Живину у једном комаду увек одмрзавајте са грудима окренутима надоле.

10.3 Кување

Охлађено месо и живинско месо извадите из фрижидера најмање 30 минута пре кувања.

Месо, живинско месо, рибу и поврће оставите после кувања да се охлади покривено.

Рибу премажите са мало уља или истопљеног маслаца.

Све врсте поврћа треба кувати при пуној снази микроталаса.

Додајте 30 - 45 мл хладне воде на сваких 250 г поврћа.

Пре кувања исецкајте свеже поврће на комаде једнаке величине. Сво поврће пеците у посуду са поклопцем.

10.4 Подгревање

Приликом подгревања запакованих готових јела увек се придржавајте упутстава одштампаних на паковању.

10.5 Гриловање

За гриловање пљоснате хране на средини решетке за гриловање.

Када истекне половина подешеног времена, окрените храну и наставите са гриловањем.

10.6 Комбиновано кување

Режим комбинованог кувања користите како би одређене намирнице остале хрскаве.

Када истекне половина времена за кување, окрените храну и наставите.

Сваки режим комбинује функције микроталасне пећнице и грила у различитом трајању и на различитим нивоима јачине.

11. НЕГА И ЧИШЋЕЊЕ

УПОЗОРЕЊЕ!

Погледајте поглавља о безбедности.

11.1 Савети и напомене у вези са чишћењем

- Обришите предњу страну уређаја меком крпом, топлом водом и средством за чишћење.
- За чишћење металних површина користите уобичајено средство за чишћење.
- Унутрашњост уређаја треба чистити након сваке употребе. Прљавштина не загорела и може се лако уклонити.

- Уклоните тврдокорну прљавштину специјалним средством за чишћење.
- Сав прибор редовно чистите и пустите га да се осуши. Користите меку крпу са топлом водом и средством за чишћење.
- Да бисте омекшали скореле остатке, чашу воде ставите у микроталасну на најјаче од 2 до 3 минута да вода проври.
- Да бисте уклонили непријатне мирисе, у чашу воде убаците 2 кашике лимуновог сока, промешајте и ставите у микроталасну на најјаче од 5 минута да вода проври.

12. РЕШАВАЊЕ ПРОБЛЕМА

УПОЗОРЕЊЕ!

Погледајте поглавља о безбедности.

12.1 Шта учинити ако...

Проблем	Могући узрок	Решење
Уређај не ради.	Уређај је деактивиран.	Активирајте уређај.
Уређај не ради.	Уређај није укључен у струју.	Укључите уређај.
Уређај не ради.	Осигурач у кутији осигурача је прегорео.	Проверите осигурач. Уколико је осигурач више пута прегорео, позовите овлашћеног електричара.
Уређај не ради.	Врата нису правилно затворена.	Уверите се да врата нису ничим блокирана.
Сијалица не ради.	Лампица је неисправна.	Сијалица се мора заменити.
Дисплеј приказује 	Блокада за безбедност деце је активна.	Деактивирајте блокаду за безбедност деце. Задржите  током 3 секунде.
У унутрашњости рерне се појављују варнице.	У рерни је метално посуђе или посуђе с металном пресвлаком.	Извадите посуду из уређаја.
У унутрашњости рерне се појављују варнице.	Метални штапићи или алуминијумска фолија додирује унутрашње зидове.	Постарајте се да штапићи или фолија не додирују унутрашње зидове.
Чује се као да склоп обртног постоља гребе или меље унутар рерне.	Испод стакленог тањира за кување заглавио се неки предмет или прљавштина.	Очистите простор испод стакленог тањира за кување.
Уређај престаје да ради без икаквог видљивог разлога.	Постоји квар.	Уколико се случај понови, позовите овлашћени сервисни центар.

12.2 Подаци о сервисирању

Уколико не можете сами да пронађете решење проблема, обратите се продавцу или овлашћеном сервисном центру.

Подаци потребни сервисном центру налазе се на плочици са техничким

карактеристикама. Плочица са техничким карактеристикама налази се на уређају. Немојте уклањати плочицу са техничким карактеристикама из уређаја.

Препоручујемо вам да овде запишете податке:

Модел (MOD.)

Број производа (PNC)

Серијски број (S.N.)

13. ЕКОЛОШКА ПИТАЊА

Рециклирајте материјале са симболом . Паковање одложите у одговарајуће контејнере ради рециклирања. Помозите у заштити животне средине и људског здравља као и у рециклирању отпадног

материјала од електронских и електричних уређаја. Уређаје обележене симболом  немојте бацати заједно са смећем. Производ вратите у локални центар за

рециклирање или се обратите општинској канцеларији.

NA DOSIAHNUTIE PERFEKTNÝCH VÝSLEDKOV

Ďakujeme, že ste si vybrali tento výrobok značky AEG. Vytvorili sme ho, aby vám poskytol bezchybný výkon na mnoho rokov, pričom sme použili inováčné technológie, ktoré pomáhajú zjednodušať život – funkcie, ktoré nenájdete u bežných spotrebičov. Venujte, prosím, niekoľko minút tomuto návodu a dôkladne si ho prečítajte, aby ste svoj spotrebič mohli využívať čo najlepšie.

Navštívte našu stránku, kde nájdete:



Rady týkajúce sa používania, brožúry, návody na riešenie problémov a informácie o servise a opravách:

www.aeg.com/support



Zaregistrujte si výrobok a využite tak ešte lepší servis:

www.registreaeg.com



Pre váš spotrebič si môžete zakúpiť príslušenstvo, spotrebný materiál a originálne náhradné diely:

www.aeg.com/shop

STAROSTLIVOSŤ O ZÁKAZNÍKA A ZÁKAZNÍCKY SERVIS

Vždy používajte originálne náhradné diely.

Ak potrebujete kontaktovať autorizované servisné stredisko, uistite sa, že máte k dispozícii nasledujúce údaje: Model, číslo výrobku, sériové číslo.

Tieto informácie nájdete na typovom štítku.

 Upozornenie / Výstražné a bezpečnostné informácie

 Všeobecné informácie a tipy

 Informácie o životnom prostredí

Vyhradzujeme si právo na zmeny bez predchádzajúceho upozornenia.

OBSAH

1. BEZPEČNOSTNÉ INFORMÁCIE.....	293
2. BEZPEČNOSTNÉ POKYNY.....	296
3. INŠTALÁCIA.....	297
4. POPIS VÝROBKU.....	299
5. PRED PRVÝM POUŽITÍM.....	301
6. KAŽDODENNÉ POUŽÍVANIE.....	301
7. AUTOMATICKÉ PROGRAMY.....	305
8. POUŽÍVANIE PRÍSLUŠENSTVA.....	306
9. DOPLNKOVÉ FUNKCIE.....	307
10. TIPY A RADY.....	307
11. OŠETROVANIE A ČISTENIE.....	308
12. RIEŠENIE PROBLÉMOV.....	308
13. OCHRANA ŽIVOTNÉHO PROSTREDIA.....	309

1. ⚠️ BEZPEČNOSTNÉ INFORMÁCIE

Pred inštaláciou a používaním spotrebiča si pozorne prečítajte priložený návod na používanie. Výrobca nezodpovedá za zranenia ani za škody spôsobené nesprávnou montážou alebo používaním. Tieto pokyny uskladnite na bezpečnom a prístupnom mieste, aby ste do nich mohli v budúcnosti nahliadnuť.

1.1 Bezpečnosť detí a zraniteľných osôb

⚠️ VAROVANIE!

Hrozí nebezpečenstvo udusenía, poranenia alebo trvalého postihnutia.

- Tento spotrebič smú používať deti staršie ako 8 rokov a osoby so zníženou fyzickou, zmyslovou alebo psychickou spôsobilosťou alebo nedostatkom skúseností a znalostí, iba ak sú pod dozorom zodpovednej osoby alebo ak boli zodpovednou osobou poučené o bezpečnom používaní spotrebiča a rozumejú prípadným rizikám. Deti do 8 rokov a osoby s vysokou mierou postihnutia nesmú mať prístup k spotrebiču, pokiaľ nie sú pod nepretržitým dozorom.
- Deti by mali byť pod dozorom, aby sa zabezpečilo, že sa so spotrebičom nebudú hrať.
- Obaly vždy uschovajte mimo dosah detí a náležite ich zlikvidujte.
- UPOZORNENIE: Spotrebič a jeho prístupné časti sa počas používania môžu značne zahriať. Nedovoľte deťom ani domácim zvieratám priblížiť sa k spotrebiču počas prevádzky alebo keď sa ochladzuje.
- Ak má spotrebič detskú poistku, mala by byť zapnutá.
- Deti nesmú spotrebič bez dozoru čistiť ani vykonávať žiadnu údržbu na spotrebiči.

1.2 Všeobecná bezpečnosť

- Tento spotrebič je určený iba na prípravu jedál.

- Tento spotrebič je určený na jedno použitie v domácnosti v interiéri.
- Tento spotrebič sa môže používať v kanceláriách, hotelových hosťovských izbách, izbách s posteľou a raňajkami, v domovoch poľnohospodárskych hostí a iných podobných ubytovacích zariadeniach, ak takéto používanie nepresiahne (priemerné) úrovne používania v domácnosti.
- **UPOZORNENIE:** Spotrebič a jeho prístupné časti sa počas používania môžu značne zahriať. Nedotýkajte sa ohrevných článkov.
- Vždy používajte na vyberanie a vkladanie príslušenstva alebo riadu kuchynské rukavice.
- Na čistenie spotrebiča nepoužívajte parné čističe.
- Pred vykonávaním údržby spotrebič vypnite a vyťahnite jeho zástrčku zo sieťovej zásuvky.
- Ak je poškodený elektrický napájací kábel, musíte ho dať vymeniť u výrobcu, v autorizovanom servisnom stredisku alebo u kvalifikovanej osoby, aby sa predišlo nebezpečenstvu.
- Neobsluhujte spotrebič prostredníctvom externého časovača ani osobitného diaľkového ovládača.
- **UPOZORNENIE:** Iba kvalifikovaná osoba môže vykonávať akékoľvek činnosti spojené so servisom alebo opravou, ktoré zahŕňajú odstránenie krytu poskytujúceho ochranu pred vystavením mikrovlnnej energii.
- **UPOZORNENIE:** Nezohrievajte tekutiny a iné potraviny v uzavretých nádobách. Môžu explodovať.
- **UPOZORNENIE:** Ak sú dvierka alebo ich tesnenie poškodené, spotrebič sa nesmie používať, kým ho neopraví kvalifikovaná osoba.
- Kovové nádoby na potraviny a nápoje nie sú povolené na prípravu jedla v mikrovlnnej rúre. Táto požiadavka sa nevzťahuje na prípady, keď výrobca špecifikuje veľkosť a tvar kovových zásobníkov vhodných na prípravu jedla v mikrovlnnej rúre.

- Používajte výhradne kuchynské pomôcky vhodné na použitie v mikrovlnnej rúre.
- Ak zohrievate potraviny v plastových alebo papierových nádobách, majte spotrebič pod dohľadom, pretože môže dôjsť k vznieteniu.
- Spotrebič je určený na ohrev potravín a nápojov. Sušenie potravín alebo odevov a ohrev otepľovacích podložiek, papúč, špongií, vlhkej handry a podobných predmetov môže viesť k riziku zranenia, vznietenia alebo požiaru.
- Ak zo spotrebiča vychádza dym, vypnite ho alebo odpojte od elektrickej siete a nechajte dvierka zatvorené, aby došlo k uhaseniu prípadných plameňov.
- Ohrievanie nápojov v mikrovlnnej rúre môže mať za následok oneskorené prudké vrenie. Pri manipulácii s nádobou je potrebné postupovať opatrne.
- Obsah fliaš na kŕmenie a nádob s detskou výživou sa pred konzumáciou musí premiešať alebo pretrepať a musí sa skontrolovať teplota, aby sa zabránilo popáleniu.
- Vajcia v škrupine a celé vajcia uvarené natvrdo by sa nemali v spotrebiči ohrievať, pretože môžu explodovať, a to aj po ukončení mikrovlnného ohrevu.
- Spotrebič by mal byť pravidelne čistený a všetky zvyšky jedla odstránené.
- Ak nebudete spotrebič udržiavať v čistom stave, mohlo by to viesť k znehodnoteniu jeho povrchu, čo by mohlo nepriaznivo ovplyvniť jeho životnosť a prípadne vyústiť do nebezpečnej situácie.
- Teplota prístupných povrchov môže byť počas prevádzky spotrebiča vysoká.
- Mikrovlnnú rúru nevkladajte do skrinky, pokiaľ nebola v skrinke odskúšaná.
- Zadnú stranu spotrebiča je potrebné umiestniť k stene.
- Na čistenie skla dvierok nepoužívajte abrazívne prostriedky ani ostré kovové škrabky, pretože by mohli poškrabať povrch, čo môže spôsobiť rozbitie skla.

- Nezapínajte spotrebič, keď je prázdny. Kovové časti vo vnútri dutiny môžu vytvárať elektrický oblúk.
- Dávajte pozor na minimálne rozmery skrinky (ak sú dostupné). Pozrite si kapitolu týkajúcu sa inštalácie.
- Prevádzka spotrebiča sa musí zabezpečiť pri otvorených dekoratívnych dverkách (ak sú dostupné).

2. BEZPEČNOSTNÉ POKYNY

2.1 Montáž

VAROVANIE!

Tento spotrebič smie nainštalovať iba kvalifikovaná osoba.

- Odstráňte všetky obaly.
- Poškodený spotrebič neinštalujte ani nepoužívajte.
- Dodržiavajte pokyny na inštaláciu dodané so spotrebičom.
- Vždy dávajte pozor, ak presúvate spotrebič, pretože je ťažký. Vždy používajte ochranné rukavice a uzavretú obuv.
- Spotrebič neťahajte za rukoväť.
- Dodržiavajte požadovanú minimálnu vzdialenosť od iných spotrebičov a nábytku.
- Spotrebič nainštalujte na bezpečné a vhodné miesto, ktoré spĺňa požiadavky na inštaláciu.
- Po bokoch spotrebiča musia byť umiestnené spotrebiče alebo zariadenia nanajvyš rovnakej výšky.

2.2 Zapojenie do elektrickej siete

VAROVANIE!

Nebezpečenstvo požiaru a zásahu elektrickým prúdom.

- Všetky elektrické zapojenia by mal vykonať kvalifikovaný elektroinštalatér.
- Spotrebič musí byť uzemnený.
- Uistite sa, že parametre na typovom štítku sú kompatibilné s elektrickým napätím zdroja napájania.

- Ak je spotrebič zapojený do elektrickej siete pomocou predĺžovacieho kábla, skontrolujte, či je tento kábel uzemnený.
- Uistite sa, že zástrčka a prívodný elektrický kábel nie sú poškodené. Ak chcete vymeniť prívodný elektrický kábel, kontaktujte servis alebo elektrikára.
- Pri odpájaní spotrebiča od elektrickej siete neťahajte za prívodný kábel. Vždy ťahajte za zástrčku.

2.3 Použitie

VAROVANIE!

Hrozí nebezpečenstvo poranenia, popálenín, zásahu elektrickým prúdom alebo výbuchu.

- Nemeňte technické parametre tohto spotrebiča.
- Spotrebič počas prevádzky nenechávajte bez dozoru.
- Na otvorené dverka nevyvíjate tlak.
- Zabezpečte, aby boli vetracie otvory voľné.
- Spotrebič nepoužívajte ako pracovný povrch, ani nepoužívajte jeho vnútro ako skladovací priestor.

2.4 Ošetrovanie a čistenie

VAROVANIE!

Hrozí nebezpečenstvo poranenia, požiaru alebo poškodenia spotrebiča.

- Pred vykonávaním údržby spotrebič vypnite a vyťahnite jeho zástrčku zo sieťovej zásuvky.

- Spotrebič pravidelne čistite, aby ste predišli znehodnoteniu povrchového materiálu.
- Nedovoľte, aby sa zvyšky jedál alebo zvyšky čistiaceho prostriedku usadzovali na plochách tesnenia dvierok.
- Zvyšky tuku alebo potravín v spotrebiči môžu pri mikrovlnnej prevádzke spôsobiť požiar a elektrické iskrenie.
- Spotrebič čistite vlhkou mäkkou handričkou. Používajte iba neutrálne saponáty. Nepoužívajte abrazívne výrobky, špongie s abrazívnou vrstvou, rozpúšťadlá ani kovové predmety.
- Ak používate sprej na čistenie rúr, dodržiavajte bezpečnostné pokyny na obale.

2.5 Servis

- Ak treba dať spotrebič opraviť, obráťte sa na autorizované servisné stredisko. Používajte iba originálne náhradné diely.
- Tento výrobok obsahuje svetelný zdroj triedy energetickej účinnosti G.

- Informácie o žiarovke/žiarovkách vnútri tohto výrobku a náhradných dieloch osvetlenia, ktoré sa predávajú samostatne: Tieto žiarovky sú navrhnuté tak, aby odolali extrémnym podmienkam v domácich spotrebičoch, ako napr. teplota, vibrácie, vlhkosť, alebo slúžia ako ukazovatele prevádzkového stavu spotrebiča. Nie sú určené na používanie iným spôsobom a nie sú vhodné na osvetlenie priestorov v domácnosti.

2.6 Likvidácia

VAROVANIE!

Hrozí nebezpečenstvo poranenia alebo udusenía.

- Spotrebič odpojte od elektrickej siete.
- Prívodný elektrický kábel odrežte blízko pri spotrebiči a zlikvidujte ho.

3. INŠTALÁCIA

VAROVANIE!

Pozrite si kapitoly ohľadne bezpečnosti.

3.1 Elektrická inštalácia

VAROVANIE!

Elektrickú inštaláciu môže vykonať iba kvalifikovaná osoba.



Výrobca nenesie zodpovednosť v prípade, ak nedodržíte bezpečnostné opatrenia uvedené v kapitole „Bezpečnostné pokyny“.

Táto mikrovlnná rúra sa dodáva s napájacím káblom a zástrčkou.

Kábel má uzemňovací vodič s uzemňovacím kolíkom. Zástrčka musí byť zapojená do zásuvky, ktorá je správne zapojená a uzemnená. V prípade elektrického skratu

zmenšuje uzemnenie nebezpečenstvo úrazu elektr. prúdom.

3.2 Inštalácia – predbežná príprava

Ak chcete nainštalovať mikrovlnnú rúru do linky s nižšie uvedenými rozmermi, odstráňte 4 skrutky a držiak zo spodnej časti spotrebiča.

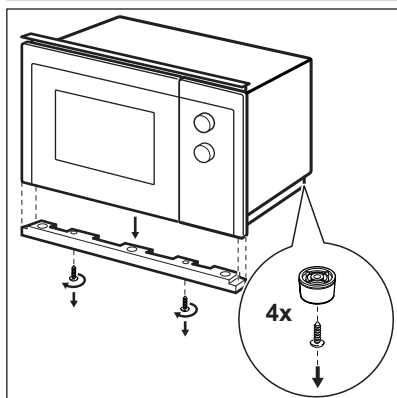
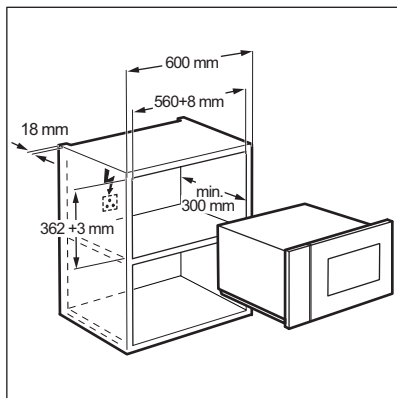

Postupujte podľa dole uvedených krokov od čísla 1.

Ak chcete nainštalovať mikrovlnnú rúru do linky s nižšími uvedenými rozmermi, nie je potrebná žiadna úprava.

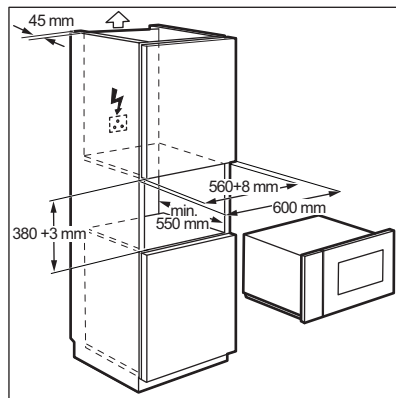

3.3 Montáž

1. Elektrický kábel nesmie byť žiadnym spôsobom zachytený.

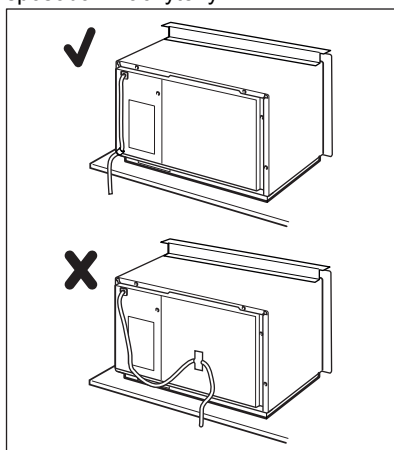

2. Mikrovlnnú rúru vložte do linky.

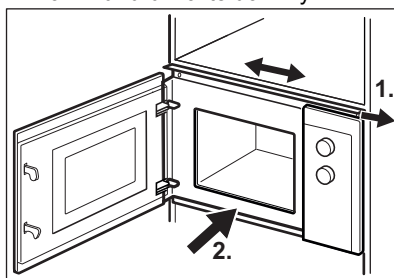

3. Upevnite hornú konzolu 2 skrutkami.

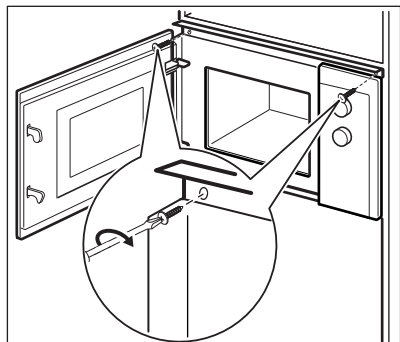

4. Zachovajte minimálnu vzdialenosť medzi mikrovlnnou rúrou a okolitým nábytkom.

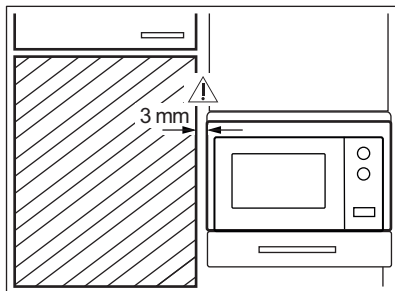

4. POPIS VÝROBKU



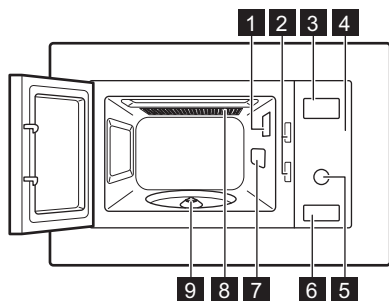



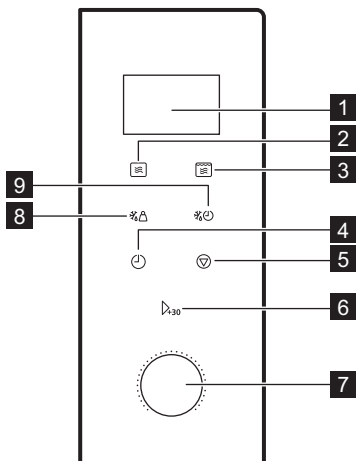

4.1 Celkový prehľad



- 1 Osvetlenie
- 2 Bezpečnostný blokovací systém
- 3 Displej
- 4 Ovládací panel
- 5 Otočný ovládač
- 6 Otváranie dvierok
- 7 Kryt prívodu vín
- 8 Gril
- 9 Otočný hriadeľ

4.2 Ovládací panel



Prvok displeja	Popis funkcie
1 Displej	Zobrazuje nastavenia a aktuálny čas.
2 	Na nastavenie funkcie mikrovln.
3 	Na nastavenie funkcie grilu a kombinovaného pečenia.
4 	Na nastavenie času na hodinách a časovača.
5 	Na vypnutie mikrovlnnej rúry alebo zrušenie nastavení pečenia.
6 	Na spustenie spotrebiča alebo predĺženie času prípravy o 30 sekúnd pri plnom výkone.
7 Ovládač nastavenia 	Na nastavenie času prípravy, hmotnosti alebo funkcie.
8 	Na rozmrazovanie potravín podľa hmotnosti.
9 	Na rozmrazovanie potravín podľa času.

4.3 Príslušenstvo

Súprava otočného taniera



Pri príprave potravín v mikrovlnnej rúre vždy používajte súpravu otočného taniera.

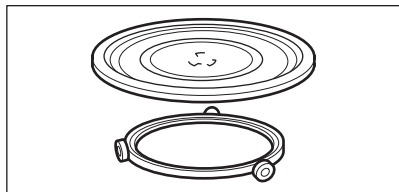

Sklenený tanier a vodiaca pomôcka.

Grilovací rošt

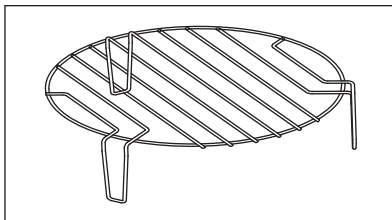

Používa sa na:

- grilovanie jedla
- kombinované pečenie

5. PRED PRVÝM POUŽITÍM

VAROVANIE!

Pozrite si kapitoly ohľadne bezpečnosti.

5.1 Prvé čistenie

UPOZORNENIE!

Pozrite si časť „Ošetrovanie a čistenie“.

- Z mikrovlnnej rúry vyberte všetky časti a dodatočné balenia.
- Pred prvým použitím spotrebič vyčistite.

5.2 Nastavenie času

Pred použitím mikrovlnnej rúry najskôr nastavte čas.

Po pripojení spotrebiča k elektrickému napájaniu alebo po výpadku napájania sa na

displeji zobrazí symbol 0:00 a zaznie akustický signál.



Čas môžete nastaviť v 24-hodinovom formáte.

1. Stlačte dvakrát
2. Otočením ovládača nastavenia nastavte hodiny.
3. Nastavenie potvrdte stlačením tlačidla
4. Otočením ovládača nastavenia nastavte minúty.
5. Nastavenie potvrdte stlačením tlačidla

6. KAŽDODENNÉ POUŽÍVANIE

VAROVANIE!

Pozrite si kapitoly ohľadne bezpečnosti.

6.1 Všeobecné informácie o používaní spotrebiča

- Po vypnutí spotrebiča nechajte jedlo niekoľko minút odstáť.
- Pred prípravou z jedla odstráňte obal z hliníkovej fólie, kovové nádoby a pod.

Pečenie

- Ak je to možné, jedlo varte prikryté materiálom vhodným pre mikrovlnné rúry. Jedlo pripravujte odkryté iba v prípade, ak chcete, aby bolo chrumkavé.
- Dbajte na to, aby sa pokrmy nadmerne neprepiekli, preto nenastavujte príliš vysoký výkon a dlhý čas. Jedlo sa môže vysušiť, pripáliť alebo sa na niektorých miestach vznietiť.
- Spotrebič nepoužívajte na varenie vajčiek v škrupine ani slimákov v ulite, pretože by mohli vybuchnúť. Pri príprave volských ôk najprv prepichnete žltky.
- Pred varením zemiakov, paradajok, klobás a pod. niekoľkokrát prepichnete vidličkou „kožu“ alebo „šupku“ jedla, aby nepopraskalo.
- Pre chladené alebo mrazené potraviny nastavte dlhší čas prípravy.
- Pokrmy, ktoré obsahujú omáčku, je potrebné z času na čas premiešať.
- Zelenina, ktorá má pevnú štruktúru, napríklad mrkva, hrášok alebo karfiol, sa musí pripravovať vo vode.
- Po uplynutí polovice času prípravy väčšie kusy obráťte.
- Ak je to možné, zeleninu pokrájajte na rovnako veľké kusy.
- Používajte plytký a široký riad.
- Nepoužívajte kuchynský riad vyrobený z porcelánu, keramiky alebo hliny, ktorý má neglazovaný spodok alebo drobné otvory, napr. na rukovätiach. Vlhkosť, ktorá prenikne do otvorov, môže spôsobiť, že pri zohriatí kuchynský riad praskne.

- Sklenený tanier na varenie je nevyhnutný na správnu prevádzku mikrovlnnej rúry. Položte naň jedlo alebo tekutiny.

Rozmrazovanie mäsa, hydiny, rýb

- Mrazený odbalený pokrm položte na malý tanier obrátený hore dnom a vložený do inej nádoby, v ktorej sa bude zachytávať uvoľnená tekutina.
- V polovici rozmrazovania otočte pokrm na druhú stranu. Ak je to možné, oddeľte a odstráňte kusy, ktoré sa už začali rozmrazovať.

Rozmrazovanie masla, torty a tvarohu

- Nerozmrazte tieto pokrmy v spotrebiči úplne, nechajte ich na záver rozmraziť pri izbovej teplote. Tak dosiahnete rovnomernejší výsledok. Pred rozmrazovaním z jedla odstráňte všetky kovový alebo hliníkový obalový materiál.

Rozmrazovanie ovocia a zeleniny

- Ak majú ovocie a zelenina zostať surové, nerozmrazujte ich v spotrebiči úplne. Nechajte ich rozmraziť pri izbovej teplote.
- Ak chcete uvariť mrazené ovocie a zeleninu bez rozmrazovania vopred, zvolte vyšší mikrovlnný výkon.

Hotové jedlá

- Hotové jedlá môžete v spotrebiči pripravovať len vtedy, ak je ich obal vhodný na použitie v mikrovlnnej rúre.
- Je potrebné dodržiavať pokyny výrobcu vytlačené na obale (napr. odstrániť vrchný kovový obal a prepichnetť plastovú fóliu).

Vhodný kuchynský riad a materiály

Kuchynský riad/materiál	Mikrovlny			Gril
	Odmrazovanie	Zohrievanie	Pečenie	
Sklo a porcelán vhodné na použitie v rúre bez kovových súčastí, napr. Pyrex, teplovzdorné sklo	✓	✓	✓	✓
Sklo a porcelán nevhodné na použitie v rúre ¹⁾	✓	x	x	x
Sklo a sklokeramika vyrobené z materiálu vhodného na použitie v rúre alebo mrazuvzdorného materiálu (napr. Arcoflam), grilovací rošt	✓	✓	✓	✓
Keramika ²⁾ , hliny ²⁾	✓	✓	✓	x

Kuchynský riad/materiál	Mikrovlny			Gril
	Odmrazovanie	Zohrievanie	Pečenie	
Teplovzdorný plast do 200 °C ³⁾	✓	✓	✓	X
Kartón, papier	✓	X	X	X
Potravinová fólia	✓	X	X	X
Fólia na pečenie s uzáverom vhodným pre mikrovlnné rúry ³⁾	✓	✓	✓	X
Riad na pečenie vyrobený z kovu, napr. smaltu, liatiny	X	X	X	✓
Plech na pečenie, s čiernym lakom alebo silikónovou vrstvou ³⁾	X	X	X	✓
Plech na pečenie	X	X	X	✓
Zapekací kuchynský riad, napr. zapekací pekáč alebo zapekacia misa	X	✓	✓	X
Hotové jedla v obale ³⁾	✓	✓	✓	✓

1) Bez striebra, zlata, platiny alebo kovového povlaku / ozdôb

2) Bez kremeňových alebo kovových súčastí, alebo glazúr s obsahom kovu

3) Dodržiavajte pokyny výrobcu týkajúce sa maximálnych teplôt.



✓ vhodné

X nevhodné

6.2 Zapnutie a vypnutie mikrovlnnej rúry

UPOZORNENIE!

Nenechajte mikrovlnnú rúru v činnosti, keď v nej nie je žiadne jedlo.



1. Stlačte raz .
2. Opakovaným stláčaním tlačidla  alebo otočením ovládača nastavenia nastavte požadovanú funkciu.
3. Nastavenie potvrdíte stlačením tlačidla .

4. Otočením ovládača nastavenia nastavte čas.

5. Stlačením tlačidla  potvrdíte nastavenie a spustíte mikrovlnnú rúru.

6. Mikrovlnná rúra sa automaticky vypne po uplynutí nastaveného času. Zaznie zvukový signál.

Skoršie vypnutie mikrovlnnej rúry:

- stlačte tlačidlo .
- otvorte dverka. Mikrovlnná rúra sa automaticky vypne. Ak chcete pokračovať v pečení, zatvorte dverka a stlačte tlačidlo . Túto voliteľnú funkciu používajte na skontrolovanie jedla.

6.3 Tabuľka nastavenia výkonu

Stlačte 	Nastavenie výkonu	Približné percento výkonu
1 x	P100	100 %
2 x	P 80	80 %
3 x	P 50	50 %
4 x	P 30	30 %
5 x	P 10	10 %

Gril a kombinované pečenie

Stlačte 	Nastavenie výkonu	Funkčný režim
Gril		
1 x	G	Veľký gril
Kombinované pečenie		
2 x	C – 1	55 % mikrovlny, 45 % gril
3 x	C – 2	36 % mikrovlny, 64 % gril

6.4 Rýchly štart



Maximálna doba prípravy je 95 minút.

Stlačením ₃₀ aktivujete mikrovlny na 30 sekúnd pri plnom výkone.



Čas prípravy sa zvyšuje o 30 sekúnd každým ďalším stlačením tohto tlačidla.

V pohotovostnom režime môžete nastaviť čas prípravy otočením ovládača nastavenia proti smeru hodinových ručičiek, potom stlačením

tlačidla ₃₀ aktivujete mikrovlny pri plnom výkone.

6.5 Rozmrazovanie

Môžete si vybrať z 2 režimov rozmrazovania:

- Rozmrazovanie podľa hmotnosti 
- Rozmrazovanie podľa času 





Rozmrazovanie podľa hmotnosti nepoužívajte pre pokrmy, ktoré sú mimo mrazničky dlhšie než 20 minút, ani pre hotové mrazené pokrmy.



Rozmrazovanie podľa hmotnosti je možné zapnúť len pre pokrmy s hmotnosťou vyššou než 100 g a nižšou než 2 000 g.



Ak chcete rozmraziť potraviny s hmotnosťou nižšou než 200 g, položte ich na okraj otočného taniera.

1. Ak chcete nastaviť rozmrazovanie podľa hmotnosti, stlačte tlačidlo  a ak chcete nastaviť rozmrazovanie podľa času, stlačte tlačidlo .
2. Otočením ovládača nastavenia nastavte hmotnosť alebo čas.
V prípade rozmrazovania podľa hmotnosti sa čas nastaví automaticky.

3. Stlačením tlačidla Δ_{30} potvrdíte nastavenie a spustíte mikrovlnnú rúru.

6.6 Viacfázové pečenie



Ak je jednou z fáz rozmrazovanie, nastavte ho ako prvý stupeň.

Jedlo môžete pripravovať najviac v 2 fázach.

1. Ak chcete nastaviť rozmrazovanie podľa hmotnosti, stlačte tlačidlo $\% \Delta$ a ak chcete nastaviť rozmrazovanie podľa času, stlačte tlačidlo $\% \odot$.
2. Otočením ovládača nastavenia nastavte hmotnosť alebo čas rozmrazovania.
3. Nastavenie potvrdíte stlačením tlačidla \equiv .
4. Opakovaným stláčaním \equiv vyberte úroveň výkonu.

5. Otočením ovládača nastavenia nastavte čas.
6. Stlačením tlačidla Δ_{30} potvrdíte nastavenie a spustíte mikrovlnnú rúru. Po dokončení každého kroku zaznie zvukový signál.

6.7 Gril a kombinované pečenie

1. Stláčaním \equiv nastavte požadovanú funkciu.
2. Otočením ovládača nastavenia nastavte čas.
3. Stlačením tlačidla Δ_{30} potvrdíte nastavenie a spustíte mikrovlnnú rúru. Keď je zapnutý režim grilu alebo kombinovaného pečenia, môžete zmeniť nastavenie výkonu alebo času.

7. AUTOMATICKÉ PROGRAMY



VAROVANIE!

Pozrite si kapitoly o hľadne bezpečnosti.

7.1 Automatické pečenie

Túto funkciu môžete použiť na jednoduchú prípravu vášho obľúbeného pokrmu. Mikrovlnná rúra automaticky zvolí optimálne nastavenie.

1. Otočením ovládača nastavenia doprava vyberte požadované menu.
2. Nastavenie potvrdíte stlačením tlačidla Δ_{30} .
3. Otočením ovládača nastavenia nastavte hmotnosť pre dané menu.
4. Stlačením tlačidla Δ_{30} potvrdíte nastavenie a spustíte mikrovlnnú rúru.

Ponuka	Množstvo
A - 1 Pizza	200 g 400 g
A - 2 Mäso	250 g 350 g 450 g
A - 3 Zelenina	200 g 300 g 400 g
A - 4 Cestoviny	50 g (pridajte 450 ml vody) 100 g (pridajte 800 ml vody)

Ponuka	Množstvo
A - 5	200 g
Zemiaky	400 g
	600 g
A - 6	250 g
Ryba	350 g
	450 g
A - 7	1 šálka (120 ml)
Nápoj	2 šálky (240 ml)
	3 šálky (360 ml)
A - 8	50 g
Popkorn	100 g

8. POUŽÍVANIE PRÍSLUŠENSTVA

VAROVANIE!

Pozrite si kapitoly ohľadne bezpečnosti.

8.1 Vkladanie súpravy otočného taniera

UPOZORNENIE!

Spotrebič nepoužívajte bez súpravy otočného taniera. Používajte iba súpravu otočného taniera dodanú s mikrovlnnou rúrou.



Nikdy nevarujte jedlo priamo na sklenenom tanieri na varenie.

1. Vodiaci kruh umiestnite okolo otočného hriadeľa.
2. Sklenený tanier položte na vodiaci kruh.

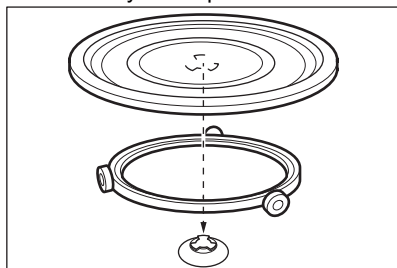

8.2 Vkladanie grilovacieho roštu

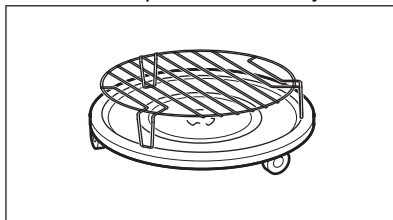

Grilovací rošt položte na otočný tanier.



9. DOPLNKOVÉ FUNKCIE



9.1 Detská poistka

Funkcia Detská poistka zabraňuje náhodnému zapnutiu mikrovlnnej rúry.

Stlačte a podržte  na 3 sekundy. Zaznie zvukový signál. Keď je funkcia Detská poistka zapnutá, na displeji sa zobrazuje symbol . Stlačte a podržte tlačidlo Detskej poistky. Stlačte a podržte  na 3 sekundy.

9.2 Kuchynský časomer

Môžete nastaviť maximálne 95 minút.

1. Stlačte tlačidlo .
2. Otočením ovládača nastavenia nastavte čas.
3. Nastavenie potvrdíte stlačením tlačidla +30. Časovač pracuje, aj keď otvoríte dvierka alebo pozastavíte mikrovlnnú rúru. Nastavenie zrušíte stlačením tlačidla . Po uplynutí nastaveného času zaznie zvukový signál.

10. TIPY A RADY

VAROVANIE!

Pozrite si kapitoly ohľadne bezpečnosti.

10.1 Tipy pre mikrovlnnú prevádzku

Problém	Riešenie
Nemôžete nájsť informácie o množstve určitého pripravovaného jedla.	Vyhľadajte podobné jedlo. Predĺžte alebo skráťte časy varenia podľa tohto pravidla: Dvojnásobné množstvo = takmer dvojnásobný čas, Polovičné množstvo = polovičný čas
Jedlo sa príliš vysušilo.	Nastavte kratší čas varenia alebo zvolte nižší mikrovlnný výkon.
Po uplynutí času jedlo nie je rozmrazené, horúce alebo uvarené.	Nastavte dlhší čas varenia alebo nastavte vyšší výkon. Väčšie pokrmy si vyžadujú dlhší čas.
Po uplynutí času varenia je jedlo na okrajoch prehriate, ale v strede stále nie je hotové.	Nabudúce nastavte nižší výkon a dlhší čas. Kvapaliny, napr. polievku, po uplynutí polovice času premiešajte.

Ryža sa uvarí lepšie, keď použijete plytký a široký riad.

10.2 Odmrazovanie

Mäso na pečenie vždy rozmrazujte masťou stranou otočenou nadol.

Neromrazujte mäso prikryté, pretože namiesto rozmrazovania by sa varilo.

Hydinu v celku vždy rozmrazujte otočenú prsiami nadol.

10.3 Varenie

Chladené mäso a hydinu vždy vyberte z chladničky najmenej 30 minút pred varením.

Po varení nechajte mäso, hydinu, ryby a zeleninu postáť zakryté.

Ryby potrite trochou oleja alebo rozpusteného masla.

Všetku zeleninu treba variť pri plnom mikrovlnnom výkone.

Pridajte 30 – 45 ml studenej vody na každých 250 g zeleniny.

Čerstvú zeleninu pred varením pokrájajte na rovnomerné kúsky. Všetku zeleninu varte v zakrytej nádobe.

10.4 Zohrievanie

Pri zohrievaní hotových jedál vždy postupujte podľa pokynov uvedených na obale.

10.5 Gril

Ploché potraviny grilujte umiestnené v strede grilovacieho roštu.

V polovici grilovania pokrm obráťte a pokračujte v grilovaní.

10.6 Kombinované pečenie

Kombinované pečenie môžete využiť na prípravu chrumkavých pokrmov.

V polovici doby prípravy pokrm obráťte a potom pokračujte.

Každý režim kombinuje funkcie mikrovln a grilu v rôznych časových intervaloch a pri rôznych úrovniach výkonu.

11. OŠETROVANIE A ČISTENIE

VAROVANIE!

Pozrite si kapitoly ohľadne bezpečnosti.

11.1 Poznámky a rady ohľadom čistenia

- Prednú stranu spotrebiča očistite mäkkou handričkou namočenou v teplej vode s prídavkom čistiaceho prostriedku.
- Na čistenie kovových povrchov použite bežný čistiaci prostriedok.
- Vnútro spotrebiča vyčistíte po každom použití. Nečistoty neprihoria a dajú sa jednoducho odstrániť.

- Odolné nečistoty odstráňte špeciálnym čistiacim prostriedkom.
- Všetko príslušenstvo pravidelne umývajte a po umytí nechajte vysušiť. Použite mäkkú handričku namočenú v teplej vode s prídavkom čistiaceho prostriedku.
- Na zmäkčenie ťažko odstrániteľných zvyškov nechajte variť pohár vody pri plnom mikrovlnnom výkone po dobu 2 až 3 minút.
- Na odstránenie pachov pridajte do pohára vody 2 čajové lyžičky citrónovej šťavy a nechajte zmes variť pri plnom mikrovlnnom výkone po dobu 5 minút.



12. RIEŠENIE PROBLÉMOV

VAROVANIE!

Pozrite si kapitoly ohľadne bezpečnosti.

12.1 Čo robiť, keď...

Problém	Možné príčiny	Riešenie
Spotrebič nefunguje.	Spotrebič je vypnutý.	Spotrebič zapnite.
Spotrebič nefunguje.	Spotrebič nie je zapojený do siete.	Zapojte spotrebič do elektrickej siete.
Spotrebič nefunguje.	Vyhodená poistka v poistkovej skrini.	Skontrolujte poistku. Ak sa poistka vyhodí viackrát, obráťte sa na kvalifikovaného elektrikára.

Problém	Možné príčiny	Riešenie
Spotrebič nefunguje.	Dvierka nie sú dobre zatvorené.	Uistite sa, že dvierka nič neblokuje.
Nesvieti žiarovka.	Žiarovka je vypálená.	Je potrebné vymeniť žiarovku.
Na displeji sa zobrazí symbol  .	Je zapnutá detská poistka.	Vypnite detskú poistku. Tri sekundy podržte tlačidlo  .
Vo vnútri rúry dochádza k iskreniu.	V rúre sa nachádzajú nádoby z kovu alebo nádoby s kovovým okrajom.	Vyberte nádobu zo spotrebiča.
Vo vnútri rúry dochádza k iskreniu.	V rúre sa nachádzajú kovové ihly alebo alobal, ktoré sa dotýkajú vnútorných stien.	Zaistite, aby sa kovové ihly ani alobal nedotýkali vnútorných stien.
Súprava otočného taniera vydáva vízgavé alebo škripavé zvuky.	Pod sklenným tanierom na varenie je nejaký predmet alebo nečistota.	Vyčistite priestor pod sklenným tanierom na varenie.
Spotrebič prestal fungovať bez zjavnej príčiny.	Vyskytla sa porucha.	Ak sa táto situácia zopakuje, zavolajte do autorizovaného servisného strediska.

12.2 Servisné údaje

Ak problém nedokážete odstrániť sami, kontaktujte predajcu alebo autorizované servisné stredisko.

Údaje potrebné pre autorizované servisné stredisko nájdete na typovom štítku. Typový štítok je na spotrebiči. Typový štítok neodstraňujte zo spotrebiča.

Odporúčame, aby ste si sem zapísali tieto údaje:

Model (MOD.)

Číslo výrobku (PNC)

Sériové číslo (S.N.)

13. OCHRANA ŽIVOTNÉHO PROSTREDIA

Materiály označené symbolom  odovzdajte na recykláciu. Obal hodte do príslušných kontajnerov na recykláciu. Chráňte životné prostredie a zdravie ľudí a recyklujte odpad z elektrických a elektronických spotrebičov. Nelikvidujte spotrebiče označené symbolom

 spolu s odpadom z domácnosti. Výrobok odovzdajte v miestnom recyklačnom zariadení alebo sa obráťte na obecný alebo mestský úrad.

ZA POPOLNE REZULTATE

Zahvaljujemo se vam, da ste izbrali ta izdelek AEG. Ustvarili smo ga, da bi vam zagotovili dolgoletno brezhibno delovanje z inovativnimi tehnologijami, ki pomagajo poenostaviti življenje – s funkcijami, ki jih ne morete najti pri običajnih napravah. Prosimo, vzemite si nekaj minut za branje, da ga kar najbolje izkoristite.

Obiščite naše spletno mesto za



Pridobitev nasvetov glede uporabe, brošure, odpravljanje težav, servisne informacije in informacije glede popravil:

www.aeg.com/support



Registrirajte izdelek za večjo uporabnost:

www.registeraeg.com



Kupite dodatno opremo, potrošno blago in originalne nadomestne dele za vašo napravo:

www.aeg.com/shop

SKRB ZA STRANKE IN SERVIS

Vedno uporabite samo originalne rezervne dele.

Ko kličete servis, imejte pri roki naslednje podatke: Model, številka izdelka, serijska številka.

Podatke najdete na ploščici za tehnične navedbe.

 Opozorilo / varnostne informacije

 Splošni podatki in nasveti

 Informacije o varovanju okolja

Pridržujemo si pravico do sprememb.

KAZALO

1. VARNOSTNE INFORMACIJE.....	310
2. VARNOSTNA NAVODILA.....	314
3. NAMESTITEV.....	315
4. OPIS IZDELKA.....	317
5. PRED PRVO UPORABO.....	318
6. VSAKODNEVNA UPORABA.....	319
7. SAMODEJNI PROGRAMI.....	322
8. UPORABA DODATNE OPREME.....	323
9. DODATNE FUNKCIJE.....	324
10. NAMIGI IN NASVETI.....	324
11. VZDRŽEVANJE IN ČIŠČENJE.....	325
12. ODPRAVLJANJE TEŽAV.....	325
13. SKRB ZA OKOLJE.....	326

1. VARNOSTNE INFORMACIJE

Pred namestitvijo in uporabo naprave natančno preberite priložena navodila. Proizvajalec ni odgovoren za poškodbe ali

škodo, nastalo zaradi nepravilne namestitve ali uporabe. Navodila vedno shranite na varnem in dostopnem mestu za poznejšo uporabo.

1.1 Varnost otrok in ranljivih oseb

OPOZORILO!

Nevarnost zadušitve, poškodbe ali trajne telesne okvare.

- To napravo lahko otroci od osmega leta naprej ter osebe z zmanjšanimi telesnimi, čutnimi ali razumskimi sposobnostmi ali s pomanjkanjem izkušenj ter znanja uporabljajo le pod nadzorom ali če so dobile ustrezna navodila glede varne uporabe naprave in če se zavedajo nevarnosti, ki obstajajo. Otroci, mlajši od osem (8) let, ter osebe z visoko stopnjo invalidnosti se ne smejo približevati napravi, če niso pod nenehnim nadzorom.
- Otroci morajo biti pod nadzorom, da se z napravo ne igrajo.
- Vso embalažo hranite zunaj dosega otrok in jo ustrezno zavržite.
- OPOZORILO: Naprava in dostopni deli med uporabo postanejo vroči. Med uporabo in hlajenjem naprave naj bo naprava izven dosega otrok in hišnih ljubljencev.
- Če je naprava opremljena z zaščito za otroke, mora biti zaščita vklopljena.
- Otroci ne smejo izvajati čiščenja in uporabniškega vzdrževanja naprave, če ni zagotovljen nadzor.

1.2 Splošna varnost

- Ta naprava je namenjena le kuhanju.
- Ta naprava je namenjena zgolj uporabi v gospodinjstvu v notranjem okolju.
- Ta naprava se lahko uporablja v pisarnah, hotelskih sobah, sobah motelov, kjer nudijo prenočišča z zajtrkom, kmečkih turizmih in drugih podobnih nastanitvenih objektih, kjer takšna uporaba ne presega (povprečnih) ravni domače uporabe.

- **OPOZORILO:** Naprava in dostopni deli med uporabo postanejo vroči. Pazite, da se ne dotaknete grelcev.
- Vedno si nadenite zaščitne rokavice, ko opremo in pekače jemljete iz ali jih nameščate v pečico.
- Za čiščenje naprave ne uporabljajte parnega čistilnika.
- Pred vsakršnim vzdrževanjem izklopite napravo in iztahnite vtič iz vtičnice.
- Če je napajalni kabel poškodovan, ga mora zamenjati proizvajalec, pooblaščen servisni center ali druga strokovno usposobljena oseba, da se izognete nevarnosti električnega udara.
- Naprave ne upravljajte z zunanjo programsko uro ali z ločenim sistemom za daljinsko upravljanje.
- **OPOZORILO:** Kakršen koli servisni poseg ali popravilo, ki vključuje odstranitev pokrova za zagotavljanje zaščite proti izpostavljenosti energiji mikrovalov, lahko izvedejo le usposobljene osebe.
- **OPOZORILO:** Tekočin in drugih živil ne segrevajte v zaprtih posodah. Pri tem lahko pride do eksplozije posod.
- **OPOZORILO:** Če so vrata ali vratna tesnila poškodovana, se naprave ne sme uporabljati, dokler je ne popravi usposobljena oseba.
- Kovinska posoda za hrano in pijačo ni dovoljena med pripravo jedi z mikrovalovi. Te zahteve ne veljajo, če proizvajalec navede velikosti in oblike kovinske posode, primerne za pripravo jedi z mikrovalovi.
- Uporabljajte samo pripomočke, ki so primerni za uporabo v mikrovalovnih pečicah.
- Pri segrevanju hrane v plastičnih ali papirnatih posodah nadzorujte napravo zaradi morebitnega vžiga.
- Naprava je namenjena za segrevanje hrane in pijač. Sušenje hrane ali oblačil in segrevanje grelnih podstavkov, copat, gobic, vlažnih krp in podobnega lahko povzroči telesne poškodbe, vžig ali požar.

- Če opazite izhajanje dima, izključite napravo ali izklopite njen vtič ter pustite vrata zaprta, da zadušite morebitne plamene.
- Segrevanje pijač z mikrovalovi lahko povzroči burno vretje z zamikom. Pri ravnanju s posodo je treba biti previden.
- Pred zaužitjem je treba premešati ali pretresti vsebino stekleničk za hranjenje in posodic z otroško hrano ter preveriti temperaturo, da se preprečijo opekline.
- Jajc v lupini in celih trdo kuhanih jajc se ne sme segrevati v napravi, saj lahko eksplodirajo, tudi po koncu segrevanja z mikrovalovi.
- Napravo je treba redno čistiti, vse ostanke hrane pa odstraniti.
- Če ne vzdržujete čistoče naprave, lahko pride do poškodb površine, kar lahko negativno vpliva na življenjsko dobo naprave in povzroči nevarne okoliščine.
- Temperatura dostopnih površin je lahko med uporabo zelo visoka.
- Mikrovalovne pečice ne smete postaviti v omaro, razen če je bila preizkušena za takšno uporabo.
- Hrbtna stran naprave naj bo postavljena ob steno.
- Za čiščenje steklenih vrat ne uporabljajte grobih čistilnih sredstev ali ostrega kovinskega strgala, da ne poškodujete stekla.
- Naprave ne vklopite, ko je prazna. Kovinski deli v notranjosti pečice lahko ustvarijo iskrenje.
- Upoštevajte najmanjše mere ohišja (če je to potrebno). Glejte poglavje o namestitvi.
- Napravo uporabljajte z odprtimi okrasnimi vrati (če obstajajo).

2. VARNOSTNA NAVODILA

2.1 Montaža

OPOZORILO!

To napravo lahko namesti le strokovno usposobljena oseba.

- Odstranite vso embalažo.
- Ne nameščajte ali uporabljajte poškodovane naprave.
- Upoštevajte navodila za namestitvev, priložena napravi.
- Pri premikanju naprave bodite pazljivi, ker je težka. Vedno uporabljajte zaščitne rokavice in priloženo obutev.
- Naprave ne vlecite za ročaj.
- Upoštevajte predpisano najmanjšo razdaljo do drugih naprav in enot.
- Napravo namestite na varno in primerno mesto, ki ustreza zahtevam za namestitvev.
- Stranice naprave morajo biti nameščene ob napravah ali enotah z isto višino.

2.2 Priključitev na električno omrežje

OPOZORILO!

Nevarnost požara in električnega udara.

- Električno priključitev mora opraviti usposobljen električar.
- Naprava mora biti ozemljena.
- Preverite, ali so parametri s ploščice za tehnične navedbe združljivi z električno napetostjo omrežja.
- V primeru, ko za priključitev naprave uporabljate podaljšek, mora biti ta ozemljen.
- Pazite, da ne poškodujete vtiča in kabla. Za zamenjavo poškodovanega kabla se obrnite na servis ali električarja.
- Če želite izključiti napravo, ne vlecite za električni priključni kabel. Vedno povlecite za vtič.

2.3 Uporaba

OPOZORILO!

Nevarnost poškodbe, opeklin in električnega udara ali eksplozije.

- Ne spreminjajte specifikacij te naprave.
- Naprave med delovanjem ne puščajte brez nadzora.
- Ne pritiskajte odprtih vrat.
- Prepričajte se, da prezračevalne odprtine niso blokirane.
- Naprave ne uporabljajte kot delovno površino, notranjosti pa ne uporabljajte za shranjevanje.

2.4 Nega in čiščenje

OPOZORILO!

Nevarnost telesnih poškodb, požara ali poškodb naprave.

- Pred vzdrževanjem izklopite napravo in iztahnite vtič iz vtičnice.
- Napravo redno čistite, da preprečite poškodbe materiala na površini.
- Ne dovolite, da bi se ostanki hrane ali čistil nabirali na tesnilnih površinah vrat.
- Preostala maščoba in hrana v napravi lahko med funkcijo mikrovalov povzročita požar ali iskrenje.
- Napravo očistite z vlažno mehko krpo. Uporabljajte samo nevtralna čistilna sredstva. Za čiščenje ne uporabljajte abrazivnih čistil, grobih gobic, topil ali kovinskih predmetov.
- Če uporabljate razpršilo za čiščenje pečice, upoštevajte varnostna navodila z embalaže.

2.5 Servis

- Za popravilo naprave se obrnite na pooblaščen servisni center. Uporabite samo originalne rezervne dele.
- Ta izdelek vsebuje svetlobni vir razreda energijske učinkovitosti G.
- O žarnicah v izdelku in nadomestnih žarnicah, ki se prodajajo ločeno: Te žarnice so zasnovane za ekstremne

pogoje v gospodinskih aparatih, kot so izjemne temperature, vibracije in vlažnosti, ali za sporočanje informacij o delovanju aparata. Niso namenjene za uporabo drugje in niso primerne za sobno razsvetljavo v gospodinjstvu

- Napravo izključite iz napajanja.
- Odrežite električni priključni kabel tik ob napravi in napravo zavržite.

2.6 Odstranjanje

⚠ OPOZORILO!

Nevarnost poškodbe ali zadužitve.

3. NAMESTITEV

⚠ OPOZORILO!

Oglejte si poglavja o varnosti.

3.1 Električna namestitev

⚠ OPOZORILO!

Priključitev na električno omrežje mora izvesti strokovno usposobljena oseba.



Če ne upoštevate varnostnih navodil iz poglavja »Varnostna navodila«, proizvajalec ne prevzema odgovornosti.

Mikrovalovna pečica je dostavljena z napajalnim kablom in vtičem.

Kabel ima ozemljitveni vodnik z ozemljitvenim vtičem. Vtič mora biti vtaknjen v vtičnico, ki je ustrezno nameščena in ozemljena. V primeru električnega kratkega stika ozemljitev zmanjša nevarnost električnega udara.

3.2 Namestitev - predhodna priprava

Če želite namestiti mikrovalovno pečico v kuhinjsko omaro z merami, kot je navedeno spodaj, s spodnjega dela naprave odstranite štiri vijake in nosilec.

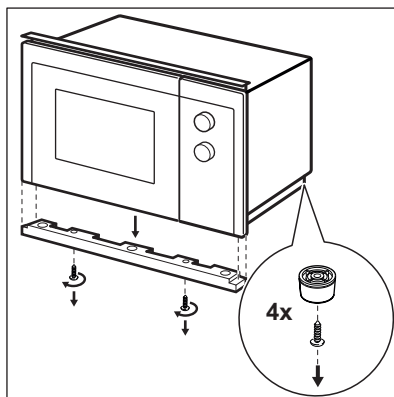
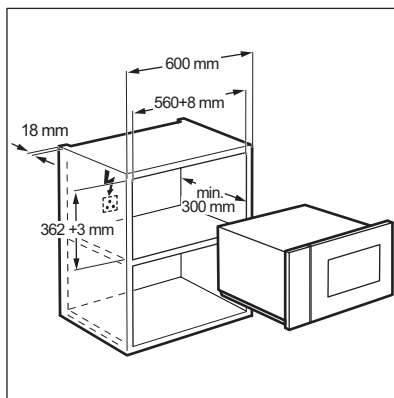

Upoštevajte spodnje korake, začnite pri št. 1.

Če želite namestiti mikrovalovno pečico v kuhinjsko omaro z merami, kot je navedeno spodaj, spremembe niso potrebne.

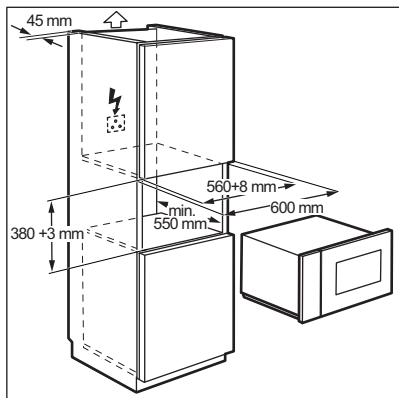

3.3 Namestitev

1. Električni kabel ne sme biti ujet.

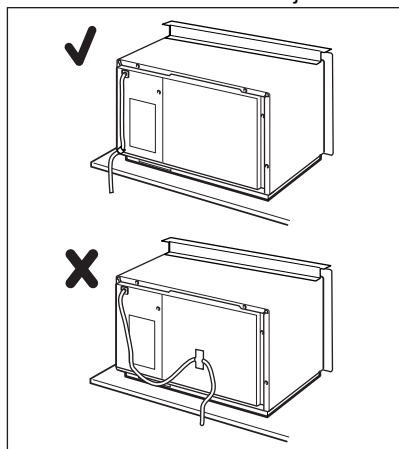

2. Mikrovalovno pečico postavite v kuhinjsko omaro.

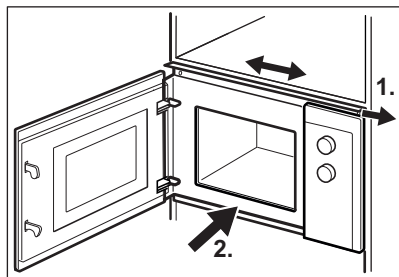

3. Zgornji nosilec pritržite z dvema vijakoma.

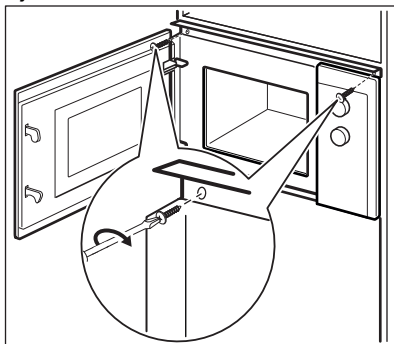

4. Upošteвайте najmanjšo razdaljo med mikrovalovno pečico in sosednjim pohištvom.

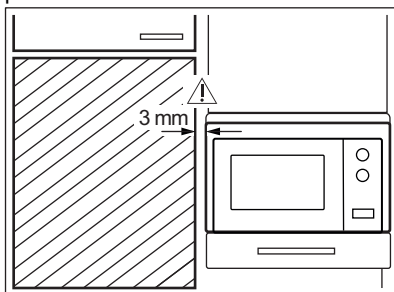

4. OPIS IZDELKA

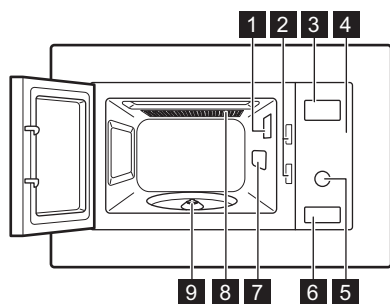

4.1 Splošni pregled





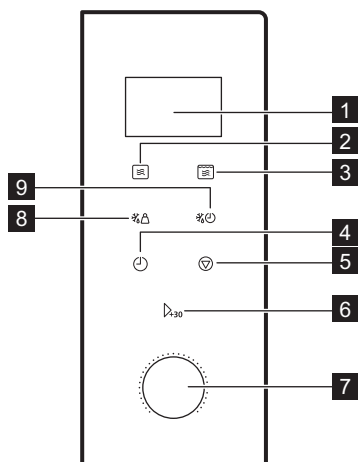



- 1 Luč
- 2 Varnostni zaporni sistem
- 3 Prikazovalnik
- 4 Upravljalna plošča
- 5 Gumb
- 6 Odpiralo vrat
- 7 Pokrov valovoda
- 8 Žar
- 9 Nosilec vrtljivega pladnja

4.2 Upravljalna plošča



Prikaz	Opis funkcije
1 Prikazovalnik	Prikazuje nastavitve in trenutni čas.
2 	Za nastavev funkcije mikrovalov.
3 	Za nastavev funkcije žara ali kombinirane priprave hrane.

Prikaz	Opis funkcije
4 	Za nastavitev ure in časovnika.
5 	Za izklop mikrovalovne pečice ali izbris nastavitve priprave hrane.
6 	Za vklop naprave ali podaljšanje časa priprave hrane za 30 sekund pri polni moči.
7  Gumb za nastavitve	Za nastavitev časa priprave hrane, teže ali funkcije.
8 	Za odtaljevanje hrane po teži.
9 	Za odtaljevanje hrane po času.

4.3 Pripomočki

Pribor vrtljivega pladnja



Za pripravo hrane v mikrovalovni pečici vedno uporabljajte pribor vrtljivega pladnja.

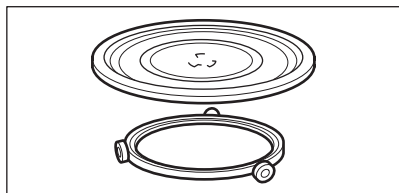

Steklen pladenj za kuhanje in vodilo na kolescih.

Rešetka za žar

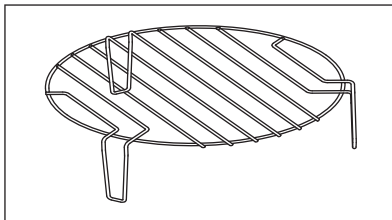

Uporabite za:

- peko hrane na žaru
- kombinirano pripravo hrane

5. PRED PRVO UPORABO

OPOZORILO!

Oglejte si poglavja o varnosti.

5.1 Prvo čiščenje

POZOR!

Oglejte si poglavje »Vzdrževanje in čiščenje«.

- Iz mikrovalovne pečice odstranite vse dele in dodatno embalažo.

- Pred prvo uporabo napravo očistite.



5.2 Nastavitev časa

Za delovanje mikrovalovne pečice nastavite čas.

Ko napravo priključite na električno omrežje ali ko pride do izpada električne napetosti, se na prikazovalniku prikaže 0:00 in oglasi se zvočni signal.



Čas lahko nastavite v 24-urnem sistemu.

1. Dvakrat pritisnite .
2. Obrnite gumb za nastavitve, da nastavite ure.
3. Za potrditev pritisnite .
4. Obrnite gumb za nastavitve, da nastavite minute.
5. Za potrditev pritisnite .

6. VSAKODNEVNA UPORABA



OPOZORILO!

Oglejte si poglavja o varnosti.

6.1 Splošne informacije o uporabi naprave

- Po izklopu naprave pustite hrano stati nekaj minut.
- Pred pripravo hrano odstranite iz aluminijaste folije, kovinske posode itd.

Kuhanje

- Če je mogoče, hrano kuhajte pokrito z materialom, primernim za uporabo v mikrovalovni pečici. Hrano pripravljajte brez pokrova, če želite ohraniti hrustljavo.
- Moči in časa ne nastavite previsoko, da ne razkuhate hrane. Hrana se lahko izsuši, zažge ali na nekaterih mestih sprime.
- Naprave ne uporabljajte za kuhanje jajc ali polžev v lupini, ker lahko počijo. Pri ocvrtih jajcih najprej z vilicami prebodite rumenjaka.
- Jedi s kožo ali z lupino, kot so krompir, paradižniki, klobase in podobna živila, pred kuhanjem večkrat prebodite z vilicami, da preprečite razpočenje.
- Za hladno ali zamrznjeno hrano nastavite daljši čas kuhanja.
- Jedi, ki vsebujejo omako, je treba občasno premešati.
- Zelenjavo s trdo strukturo, kot je korenje, grah ali cvetača, je treba kuhati v vodi.
- Večje kose približno po polovici časa kuhanja obrnite.

- Če je mogoče, zelenjavo narežite na podobno velike kose.
- Uporabljajte plosko, široko posodo.
- Ne uporabljajte posode iz porcelana, keramike ali lončene posode z neglaziranim dnom ali majhnimi luknjami, npr. na ročajih. Zaradi vlage, ki prehaja skozi luknje, lahko posoda med segrevanjem počni.
- Steklen pladenj za kuhanje je potreben za delovanje mikrovalovne pečice. Nanj položite hrano ali tekočino.

Odtaljevanje mesa, perutnine in rib

- Zamrznjeno, neovito hrano položite na majhen, narobe obrnjen krožnik, ki ga postavite na posodo, tako da se lahko tekočina od odtajanja zbira v njej.
- Po približno polovici časa hrano obrnite. Če je mogoče, ločite in nato odstranite kose, ki so se začeli tajati.

Odtaljevanje masla, delov tort, skute

- Hrane ne odtajajte do konca v napravi, ampak pustite, da se odtaja na sobni temperaturi. Tako se bodo bolj enakomerno odtajali. Pred odtaljevanjem odstranite vso kovinsko ali aluminijasto embalažo.

Odtaljevanje sadja in zelenjave

- Če želite, da sadje in zelenjava ostaneta surova, ju ne odtajajte do konca v napravi. Pustite, da se odtajata pri sobni temperaturi.
- Če želite sadje in zelenjavo kuhati brez predhodnega odtaljevanja, uporabite večjo moč mikrovalov.

Pripravljene jedi

- Pripravljene jedi lahko v napravi pripravljate le, če je embalaža primerna za uporabo v mikrovalovni pečici.
- Upoštevati morate navodila proizvajalca, odtisnjena na embalaži (npr. odstranite

kovinski pokrov ali preluknjajte plastično folijo).

Primerna posoda in materiali

Posoda/material	Mikrovalovi			Mali žar
	Odtaljevanje	Segrevanje	Kuhanje	
Steklo in porcelan, primerna za pečice, brez kovinskih delov, kot sta npr. Pyrex in steklo, odporno proti vročini	✓	✓	✓	✓
Steklo in porcelan, ki nista primerna za pečice ¹⁾	✓	x	x	x
Steklo in steklokeramična posoda iz materiala, primerne za pečice/odpornega proti zamrzovanju (npr. Arcoflam), rešetka žara	✓	✓	✓	✓
Keramika ²⁾ , lončena posoda ²⁾	✓	✓	✓	x
Plastika, odporna na temperature do 200 °C ³⁾	✓	✓	✓	x
Karton, papir	✓	x	x	x
Folija za živila	✓	x	x	x
Folija za pečenje z zapiralom, primernim za mikrovalovne pečice ³⁾	✓	✓	✓	x
Posode za pečenje iz kovine, kot sta npr. emajl in lito železo	x	x	x	✓
Pekači, premazani s črnim lakom ali prevlečeni s silikonom ³⁾	x	x	x	✓
Pekač za pecivo	x	x	x	✓
Posoda za zapekanje, npr. ponev za pečenje ali pekač Crunch	x	✓	✓	x
Pripravljene jedi v embalaži ³⁾	✓	✓	✓	✓

1) Brez srebrnih, zlatih, platinastih ali kovinskih robov/dekoracij

2) Brez sestavnih delov iz kremenca ali glazur, ki vsebujejo kovine

3) Glede najvišje temperature morate upoštevati proizvajalčeva navodila.



✓ primerno

x ni primerno

6.2 Vklon in izklon mikrovalovne pečice

POZOR!

Mikrovalovna pečica naj ne deluje, če v njej ni hrane.

1. Enkrat pritisnite .
2. Pritiskajte  ali obrnite gumb za nastavitve, da nastavite želeno funkcijo.
3. Za potrditev pritisnite Δ_{+30} .
4. Obrnite gumb za nastavitve, da nastavite čas.

5. Pritisnite Δ_{+30} za potrditev in vklop mikrovalovne pečice.
 6. Mikrovalovna pečica se samodejno izklopi, ko se nastavljen čas izteče. Oglasi se zvočni signal.
- Če želite mikrovalovno pečico izklopiti prej:

- Pritisnite .
- Odprite vrata. Mikrovalovna pečica se samodejno zaustavi. Zaprite vrata in pritisnite Δ_{+30} za nadaljevanje kuhanja. To funkcijo uporabite za preverjanje hrane.

6.3 Razpredelnica nastavitve moči

Pritisnite  .	Nastavitev moči	Približen odstotek moči
Enkrat	P100	100 %
Dvakrat	P 80	80 %
Trikrat	P 50	50 %
Štirikrat	P 30	30 %
Petkrat	P 10	10 %

Žar in kombinirana priprava hrane

Pritisnite  .	Nastavitev moči	Funkcijski način
Žar		
Enkrat	G	Celotni žar
Kombinirano		
Dvakrat	C – 1	55 % mikrovalovi, 45 % žar
Trikrat	C – 2	36 % mikrovalovi, 64 % žar

6.4 Hitri vklop





Najdaljši čas priprave hrane je 95 minut.

Za vklop mikrovalovne pečice za 30 sekund s polno močjo pritisnite Δ_{+30} .
Z vsakim dodatnim pritiskom tipke se čas priprave podaljša za 30 sekund.
V stanju pripravljenosti obrnite gumb za nastavitve v obratno smer od urnega kazalca, da nastavite čas priprave hrane, nato pa

pritisnite Δ_{+30} , da vklopite mikrovalovno pečico s polno močjo.

6.5 Odtaljevanje

Izbirate lahko med dvema načinoma odtaljevanja:

- Odtaljevanje glede na težo 
- Odtaljevanje glede na čas 



Odtaljevanja glede na težo ne uporabljajte za jedi, ki stojijo izven zamrzovalnika več kot 20 minut, ali za pripravljene zamrznjene jedi.



Za vklop odtaljevanja glede na težo morate uporabiti več kot 100 g živila in manj kot 2000 g.



Če želite odtajati manj kot 200 g živila, ga postavite na rob vrtljivega pladnja.

1. Pritisnite za odtaljevanje glede na težo ali za odtaljevanje glede na čas.
2. Obrnite gumb za nastavitve, da nastavite težo ali čas. Pri odtaljevanju glede na težo se čas nastavi samodejno.
3. Pritisnite Δ_{+30} za potrditev in vklop mikrovalovne pečice.

6.6 Kuhanje v več stopnjah



Če je ena stopnja odtaljevanje, jo nastavite kot prvo stopnjo.

Hrano lahko kuhate v največ dveh stopnjah.

1. Pritisnite za odtaljevanje glede na težo ali za odtaljevanje glede na čas.
2. Obrnite gumb za nastavitve, da nastavite čas odtaljevanja ali težo.
3. Za potrditev pritisnite .
4. Pritiskajte , da izberete stopnjo moči.
5. Obrnite gumb za nastavitve, da nastavite čas.
6. Pritisnite Δ_{+30} za potrditev in vklop mikrovalovne pečice. Po vsakem koraku se zasliši zvočni signal.

6.7 Žar in kombinirana priprava

1. Pritisnite , da nastavite zeleno funkcijo.
2. Obrnite gumb za nastavitve, da nastavite čas.
3. Pritisnite Δ_{+30} za potrditev in vklop mikrovalovne pečice. Med izvajanjem načina žara ali kombinirane priprave lahko spremenite nastavev moči ali čas.

7. SAMODEJNI PROGRAMI



OPOZORILO!

Oglejte si poglavja o varnosti.

7.1 Kuharski pomočnik

To funkcijo uporabite za preprosto pripravo najljubših jedi. Mikrovalovna pečica samodejno nastavi optimalne nastavitve.

1. Obrnite gumb za nastavitve v smeri urnega kazalca, da izberete zeleni meni.
2. Za potrditev pritisnite Δ_{+30} .
3. Obrnite gumb za nastavitve, da nastavite težo menija.
4. Pritisnite Δ_{+30} za potrditev in vklop mikrovalovne pečice.

Meni	Količina
A - 1	200 g
Pica	400 g

Meni	Količina
A - 2	250 g
Meso	350 g
	450 g
A - 3	200 g
Zelenjava	300 g
	400 g
A - 4	50 g (dodajte 450 ml vode)
Testenine	100 g (dodajte 800 ml vode)
A - 5	200 g
Krompir	400 g
	600 g
A - 6	250 g
Ribe	350 g
	450 g
A - 7	1 skodelica (120 ml)
Pijača	2 skodelici (240 ml)
	3 skodelice (360 ml)
A - 8	50 g
Pokovka	100 g

8. UPORABA DODATNE OPREME

OPOZORILO!

Oglejte si poglavja o varnosti.

8.1 Vstavljanje pribora vrtljivega pladnja

POZOR!

Hrane ne pripravljajte brez pribora vrtljivega pladnja. Uporabljajte le pribor vrtljivega pladnja, priložen mikrovalovni pečici.



Hrane nikoli ne pripravljajte neposredno na steklenem pladnju za kuhanje.

1. Namestite vodilo na kolescih okrog nosilca vrtljivega pladnja.
2. Namestite steklen pladenj za kuhanje na vodilo na kolescih.

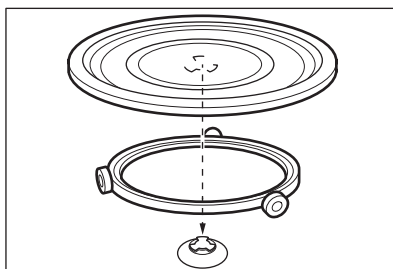

8.2 Vstavljanje rešetke za žar

Rešetko za žar postavite na pribor vrtljivega pladnja.

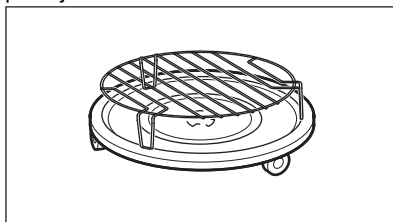

9. DODATNE FUNKCIJE

9.1 Varovalo za otroke

Varovalo za otroke preprečuje nenameren vklop mikrovalovne pečice.

Pritisnite in tri sekunde držite .



Oglasi se zvočni signal.

Ko je varovalo za otroke vklopljeno, se na prikazovalniku prikaže .

Za izklop varovala za otroke Pritisnite in tri sekunde držite .

9.2 Kuhinjski časovnik

Nastavite lahko največ 95 minut.

1. Pritisnite .
2. Obrnite gumb za nastavitve, da nastavite čas.
3. Za potrditev pritisnite . Časovnik še vedno deluje, ko odprete vrata ali prekinete delovanje mikrovalovne pečice. Pritisnite  za preklic. Ob doseženem nastavljenem času se oglasi zvočni signal.

10. NAMIGI IN NASVETI

OPOZORILO!

Oglejte si poglavja o varnosti.

10.1 Napotki za mikrovalovno pečico

Težava	Rešitev
Ne najdete podatkov o količini pripravljene hrane.	Poiščite podobno hrano. Podaljšajte ali skrajšajte čas kuhanja glede na naslednje pravilo: dvojna količina = skoraj dvojni čas, polovična količina = polovični čas
Hrana se je preveč izsušila.	Nastavite krajši čas kuhanja ali izberite manjšo moč mikrovalov.
Hrana se po izteku časa še ni odmrznila, segrela ali skuhala.	Nastavite daljši čas kuhanja ali nastavite večjo moč. Za večje količine jedi je potreben daljši čas.
Ko poteče čas kuhanja, je hrana preveč segreta na robovih, na sredini pa še vedno ni pripravljena.	Naslednjic nastavite manjšo moč in daljši čas. Tekočine po polovici časa priprave premešajte, npr. juho.

Pri kuhanju riža bodo rezultati boljši, če boste uporabljali ploske, široke posode.

10.2 Odtajevanje

Pečenko vedno odtajajte z maščobno stranjo navzdol.

Mesa ne tajajte pokritega, ker se lahko skuha in ne odtaja.

Perutnino vedno odtajajte s prsno stranjo navzdol.

10.3 Kuhanje

Ohlajeno meso in perutnino vedno vzemite iz hladilnika vsaj 30 minut pred pripravo.

Meso, perutnina, ribe in zelenjava naj po kuhanju ostanejo pokriti.

Ribo namažite z malo olja ali s stopljenim maslom.

Vso zelenjavo morate kuhati pri polni moči mikrovalov.

Dolijte 30 - 45 ml hladne vode za vsakih 250 g zelenjave.

Svežo zelenjavo pred kuhanjem narežite na enakomerne kose. Vso zelenjavo kuhajte pokrito v posodi.

10.4 Pogrevanje

Ko pogrevate pripravljene obroke, vedno upoštevajte navodila z embalaže.

10.5 Mali žar

Ploske jedi pecite na sredini rešetke za žar.

Po polovici nastavljenega časa jed obrnite in nadaljujte s pečenjem.

10.6 Kombinirano

Nastavitev Kombinirano uporabite, če želite ohraniti hrustljivost nekaterih jedi.

Po polovici časa priprave jed obrnite in nadaljujte.

Vsak od njiju vključuje funkciji mikrovalov in žara z različnim trajanjem in stopnjami moči.

11. VZDRŽEVANJE IN ČIŠČENJE

OPOZORILO!

Oglejte si poglavja o varnosti.

11.1 Opombe in namigi za čiščenje

- Sprednji del naprave očistite z mehko krpo, toplo vodo in čistilom.
- Za čiščenje kovinskih površin uporabite običajno čistilo.
- Notranjost naprave po vsaki uporabi očistite. Umazanija se ne zažge in jo lahko preprosto odstranite.

- Trdovratnejšo umazanijo očistite s posebnim čistilom.
- Vso opremo redno čistite in pustite, da se posuši. Uporabite mehko krpo s toplo vodo in čistilno sredstvo.
- Za zmeščanje trdovratnih ostankov naj voda v kozarcu pri polni moči mikrovalov vre 2 do 3 minute.
- Za odstranitev neprijetnih vonjav zmešajte kozarec vode z dvema čajnima žličkama limoninega soka in pustite, da tekočina pet minut vre pri polni moči mikrovalov.



12. ODPRAVLJANJE TEŽAV

OPOZORILO!

Oglejte si poglavja o varnosti.

12.1 Kaj storite v primeru ...

Težava	Možen vzrok	Rešitev
Naprava ne deluje.	Naprava je izklopljena.	Vklopite napravo.
Naprava ne deluje.	Vtič naprave ni vtaknjen v vtičnico.	Vtič vtaknite v vtičnico.
Naprava ne deluje.	Pregorela je varovalka v omarici za varovalke.	Preverite varovalko. Če varovalka pgori več kot enkrat, se obrnite na usposobljenega električarja.
Naprava ne deluje.	Vrata niso pravilno zaprta.	Poskrbite, da nič ne bo oviralo vrat.
Luč ne sveti.	Luč je okvarjena.	Zamenjati morate žarnico.

Težava	Možen vzrok	Rešitev
Na prikazovalniku se prikaže  .	Vklopljeno je varovalo za otroke.	Izklopite varovalo za otroke. Tri sekunde držite pritisnjeno  .
V pečici se iskri.	V pečico ste dali kovinsko posodo ali posodo s kovinskimi deli.	Iz naprave odstranite jed.
V pečici se iskri.	V pečici je kovinski raženj ali aluminijasta folija, ki se dotika notranjih sten.	Poskrbite, da se raženj ali folija ne bo dotikala notranjih sten.
Pribor vrtljivega pladnja povzroča praskajoč ali škrtajoč zvok.	Pod steklenim pladnjem za kuhanje je predmet ali umazanija.	Očistite predel pod steklenim pladnjem za kuhanje.
Naprava preneha delovati brez razloga.	Prišlo je do okvare.	Če se to ponovi, pokličite pooblaščen servisni center.

12.2 Servisni podatki

Če rešitve težave ne morete najti sami, se obrnite na prodajalca ali pooblaščen servisni center.

Potrebni podatki za servisni center se nahajajo na ploščici za tehnične navedbe. Ploščica za tehnične navedbe se nahaja na napravi. Ne odstranjujte je z naprave.

Priporočamo, da podatke zapišete sem:

Ime modela (MOD.)

Številka izdelka (PNC)

Serijska številka (S.N.)

13. SKRB ZA OKOLJE

Reciklirajte materiale, ki jih označuje simbol . Embalažo odložite v ustrezne zabojnike za reciklažo. Pomagajte zaščititi okolje in zdravje ljudi ter reciklirati odpadke električnih in elektronskih naprav. Naprav, označenih s

simbolom , ne odstranjujte z gospodinjskimi odpadki. Izdelek vrnite na krajevno zbirališče za recikliranje ali se obrnite na občinski urad.

PARA UNOS RESULTADOS PERFECTOS

Gracias por elegir este producto AEG. Lo hemos creado para brindarle un rendimiento impecable durante muchos años, con tecnologías innovadoras que lo ayudan a simplificar la vida, características que quizás no encuentre en los electrodomésticos comunes. Dedique unos minutos a leer este documento para sacarle el máximo partido. **Visite nuestro sitio web para:**



Obtener consejos, folletos, soluciones a problemas e información de servicio y reparación:

www.aeg.com/support



Registrar su producto para recibir un mejor servicio:

www.registreaeg.com



Comprar accesorios, artículos de consumo y piezas de recambio originales para su aparato:

www.aeg.com/shop

ATENCIÓN AL CLIENTE Y SERVICIO

Le recomendamos que utilice recambios originales.

Cuando se ponga en contacto con nuestro Centro de servicio técnico, asegúrese de tener los siguientes datos disponibles: Modelo, código numérico del producto (PNC), número de serie.

La información se encuentra en la placa de características.

 Advertencia / Precaución - Información sobre seguridad

 Información general y consejos

 Información relativa al medioambiente

Salvo modificaciones.

CONTENIDO

1. INFORMACIÓN SOBRE SEGURIDAD.....	328
2. INSTRUCCIONES DE SEGURIDAD.....	331
3. INSTALACIÓN.....	332
4. DESCRIPCIÓN DEL PRODUCTO.....	334
5. ANTES DEL PRIMER USO.....	336
6. USO DIARIO.....	336
7. PROGRAMAS AUTOMÁTICOS.....	340
8. USO DE LOS ACCESORIOS.....	341
9. FUNCIONES ADICIONALES.....	341
10. CONSEJOS.....	342
11. MANTENIMIENTO Y LIMPIEZA.....	343
12. SOLUCIÓN DE PROBLEMAS.....	343
13. ASPECTOS MEDIOAMBIENTALES.....	344

1. ⚠ INFORMACIÓN SOBRE SEGURIDAD

Antes de instalar y utilizar el aparato, lea atentamente las instrucciones facilitadas. El fabricante no se hace responsable de lesiones o daños producidos como resultado de una instalación o un uso incorrectos. Conserve siempre estas instrucciones en lugar seguro y accesible para futuras consultas.

1.1 Seguridad de niños y personas vulnerables

⚠ ADVERTENCIA!

Existe riesgo de sufrir asfixia, lesiones o incapacidad permanente.

- Este aparato puede ser utilizado por niños de 8 años en adelante y personas cuyas capacidades físicas, sensoriales o mentales estén disminuidas o que carezcan de la experiencia y conocimientos suficientes para manejarlo, siempre que cuenten con las instrucciones o la supervisión sobre el uso del electrodoméstico de forma segura y comprendan los riesgos. Es necesario mantener alejados del aparato a los niños de menos de 8 años, así como a las personas con minusvalías importantes y complejas, salvo que estén bajo supervisión continua.
- Es necesario vigilar a los niños para que no jueguen con el aparato.
- Mantenga todo el material de embalaje fuera del alcance de los niños y deséchelo de forma adecuada.
- ADVERTENCIA: El horno y las piezas accesibles se calientan mucho durante el funcionamiento. Mantenga a los niños y las mascotas alejados del aparato cuando esté en uso y cuando se enfríe.
- Si este aparato tiene un bloqueo de seguridad para niños, debe activarlo.
- La limpieza y mantenimiento de usuario del producto no podrán ser realizados por niños sin supervisión.

1.2 Instrucciones generales de seguridad

- Este aparato está diseñado exclusivamente para cocinar.
- Este aparato está diseñado para uso doméstico en interiores.
- Este aparato se puede utilizar en oficinas, habitaciones de hotel, habitaciones de Bed&Breakfast, casas de campo y otros alojamientos similares donde dicho uso no exceda (en promedio) los niveles de uso doméstico.
- **ADVERTENCIA:** El horno y las piezas accesibles se calientan mucho durante el funcionamiento. Preste mucha atención para no tocar las resistencias.
- Utilizar siempre guantes o manoplas para horno para retirar o introducir accesorios o recipientes.
- No utilice un limpiador a vapor para limpiar el aparato.
- Antes de realizar tareas de mantenimiento, apague el aparato y desenchúfelo de la toma de corriente.
- Si el cable de alimentación sufre algún daño, el fabricante, su servicio técnico autorizado o un profesional tendrán que cambiarlo para evitar riesgos.
- No utilice el eparato con un temporizador externo ni con un sistema de control remoto independiente.
- **ADVERTENCIA:** Solo una persona cualificada puede realizar tareas de reparación o mantenimiento que impliquen la extracción de una tapa que protege contra la exposición a la energía del microondas.
- **ADVERTENCIA:** No caliente líquidos ni otros alimentos en recipientes herméticos. Podrían explotar.
- **ADVERTENCIA:** Si la puerta o los cierres de la puerta sufren daños, no debe operar el aparato hasta que una persona cualificada lo haya reparado.
- No se pueden utilizar contenedores metálicos de alimentos y bebidas durante la cocción con microondas. Este requisito no se aplica si el fabricante especifica el tamaño y la forma de los contenedores metálicos apropiados para cocción con microondas.

- Utilice solamente utensilios aptos para hornos de microondas.
- Cuando caliente alimentos en recipientes de papel o plástico, vigile el aparato por la posibilidad de incendio.
- El aparato está diseñado para calentar alimentos y bebidas. El secado de alimentos o ropa y el calentamiento de almohadillas térmicas, pantuflas, esponjas, trapos húmedos y similares pueden provocar riesgo de lesiones, ignición o incendio.
- Si se genera humo, apague o desenchufe el aparato y deje la puerta cerrada para sofocar las posibles llamas.
- El calentamiento de bebidas en el microondas puede provocar un hervido brusco y lento. Extreme la precaución cuando manipule los recipientes.
- Se agitará o removerá el contenido de los biberones y de los tarros de comida para bebés y se controlará la temperatura antes de consumirlos para evitar quemaduras.
- Los huevos con cáscara y los huevos duros enteros no deben calentarse en el aparato, ya que pueden explotar, incluso después de que haya terminado el calentamiento en el microondas.
- Limpie el aparato con regularidad y elimine los restos de comida.
- Si no se mantiene el aparato en condiciones limpias, la superficie podría deteriorarse y afectar negativamente a la vida útil del aparato y provocar situaciones de riesgo.
- La temperatura de las superficies accesibles puede ser alta cuando el aparato está en funcionamiento.
- El microondas no se debe colocar en un armario a menos que se haya probado en el interior de un armario.
- La superficie trasera de los aparatos debe colocarse contra una pared.
- No utilice productos de limpieza abrasivos ásperos ni rascadores de metal afilado para limpiar el cristal de las tapas abisagradas de la placa si no quiere arañar su

superficie, lo que podría hacer que el cristal se hiciese añicos.

- No encienda el aparato cuando esté vacío. Las piezas metálicas en el interior de la cavidad pueden generar arco eléctrico.
- Preste atención a las dimensiones mínimas del armario (si corresponde). Consulte el capítulo "Instalación".
- El aparato debe utilizarse con la puerta decorativa abierta (si procede).

2. INSTRUCCIONES DE SEGURIDAD

2.1 Instalación

ADVERTENCIA!

Sólo un técnico cualificado puede instalar el aparato.

- Retire todo el embalaje.
- No instale ni utilice un aparato dañado.
- Siga las instrucciones de instalación suministradas con el aparato.
- Tenga cuidado al mover el aparato, porque es pesado. Utilice siempre guantes de protección y calzado cerrado.
- No tire nunca del aparato sujetando el asa.
- Respete siempre la distancia mínima entre el aparato y los demás electrodomésticos y mobiliario.
- Instale el aparato en un lugar seguro y adecuado que cumpla los requisitos de instalación.
- Los laterales del aparato deben estar junto a aparatos o unidades de la misma altura.

2.2 Conexión eléctrica

ADVERTENCIA!

Riesgo de incendios y descargas eléctricas.

- Todas las conexiones eléctricas deben realizarlas electricistas cualificados.
- El aparato debe conectarse a tierra.
- Asegúrese de que los parámetros de la placa de características son compatibles

con los valores eléctricos del suministro eléctrico.

- Si utiliza un cable prolongador para conectar el aparato a la toma de corriente, asegúrese de que el cable está conectado a tierra.
- Asegúrese de no provocar daños en el enchufe ni en el cable de red. Póngase en contacto con un electricista o con el servicio técnico para cambiar un cable de red dañado.
- No desconecte el aparato tirando del cable de conexión a la red. Tire siempre del enchufe.

2.3 Uso

ADVERTENCIA!

Riesgo de lesiones, quemaduras y descargas eléctricas o explosiones.

- No cambie las especificaciones de este aparato.
- No deje el aparato desatendido durante el funcionamiento.
- No ejerza presión sobre la puerta abierta.
- Cerciórese de que los orificios de ventilación no están obstruidos.
- No utilice el aparato como superficie de trabajo ni use el interior como almacenamiento.

2.4 Mantenimiento y limpieza

ADVERTENCIA!

Existe riesgo de lesiones, incendios o daños al aparato.

- Antes de proceder con el mantenimiento, apague el aparato y desconecte el enchufe de la red.
- Limpie periódicamente el aparato para evitar el deterioro del material de la superficie.
- Limpie inmediatamente cualquier salpicadura o resto de limpiador para impedir que se acumule en las superficies del ajuste con la puerta
- Los restos de comida o grasa en el interior del aparato podrían provocar un incendio y arcos eléctricos cuando se utiliza la función de microondas.
- Limpie el aparato con un paño suave humedecido. Utilice solo detergentes neutros. No utilice productos abrasivos, estropajos duros, disolventes ni objetos metálicos.
- Si utiliza aerosoles de limpieza para hornos, siga las instrucciones del envase.

2.5 Asistencia técnica

- Para reparar el aparato, póngase en contacto con el centro de servicio

autorizado. Utilice solamente piezas de recambio originales.

- Este producto contiene una fuente luminosa de la clase de eficiencia energética G.
- En cuanto a la(s) bombilla(s) de este producto y las de repuesto vendidas por separado: Estas bombillas están destinadas a soportar condiciones físicas extremas en los aparatos domésticos, como la temperatura, la vibración, la humedad, o están destinadas a señalar información sobre el estado de funcionamiento del aparato. No están destinadas a utilizarse en otras aplicaciones y no son adecuadas para la iluminación de estancias domésticas.

2.6 Eliminación

ADVERTENCIA!

Existe riesgo de lesiones o asfixia.

- Desconecte el aparato de la red.
- Corte el cable eléctrico cerca del aparato y deséchelo.

3. INSTALACIÓN

ADVERTENCIA!

Consulte los capítulos sobre seguridad.

3.1 Instalación eléctrica

ADVERTENCIA!

Deje la instalación eléctrica en manos de un profesional cualificado.

i

El fabricante declina toda responsabilidad si la instalación no se efectúa siguiendo las instrucciones de seguridad del capítulo "Información sobre seguridad".

El microondas se suministra con enchufe y cable de red.

El cable tiene un cable de tierra con un enchufe de conexión a tierra. El enchufe se debe conectar a una toma correctamente instalada y conectada a tierra. En caso de cortocircuito eléctrico, la conexión a tierra reduce el riesgo de descarga eléctrica.

3.2 Instalación - preparación preliminar

Para instalar el microondas en un armario con las dimensiones abajo especificadas, quite los 4 tornillos y el soporte de la parte inferior del aparato.

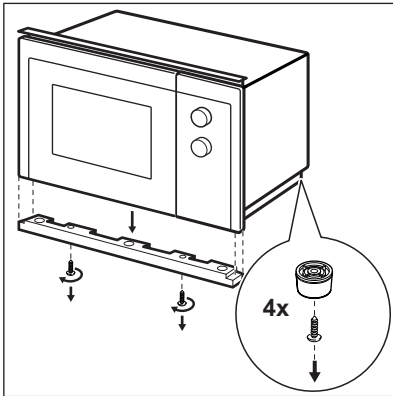
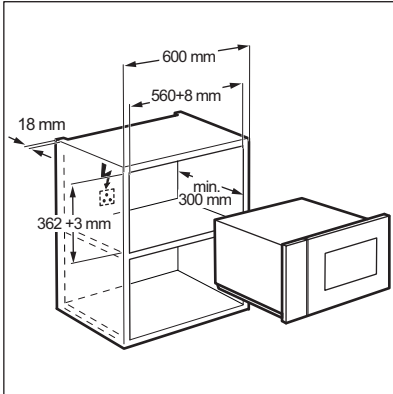

Realice los pasos siguientes, empezando con el número 1.

Para instalar el microondas en un armario con las dimensiones abajo especificadas, no se necesitan modificaciones.

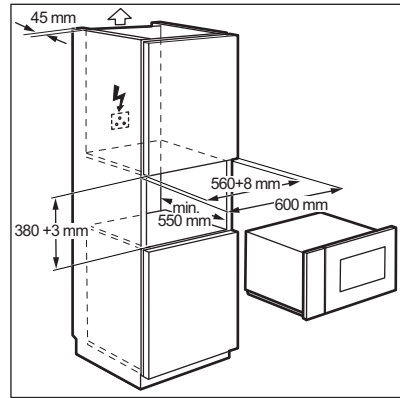

3.3 Instalación

1. El cable eléctrico no debe quedar atrapado de ningún modo.

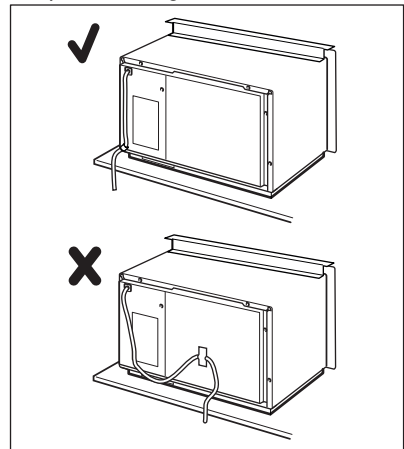

2. Introduzca el microondas dentro del armario.

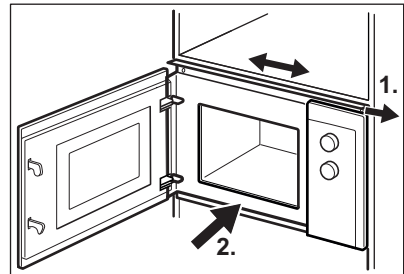

3. Fije el soporte superior con 2 tornillos.

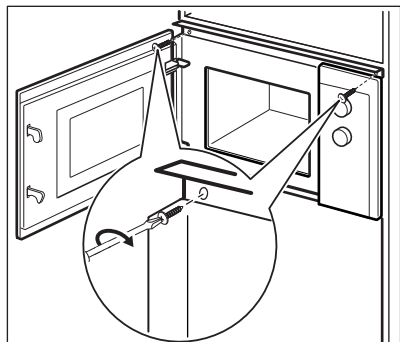

4. Mantenga la distancia mínima entre el microondas y el mueble adyacente.

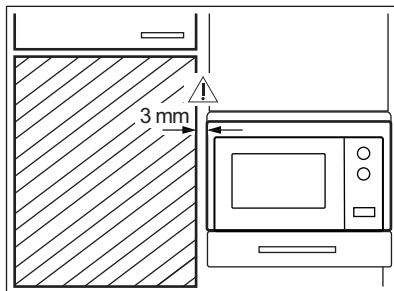

4. DESCRIPCIÓN DEL PRODUCTO



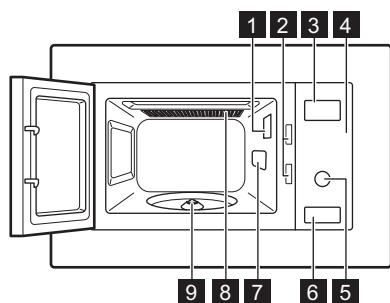



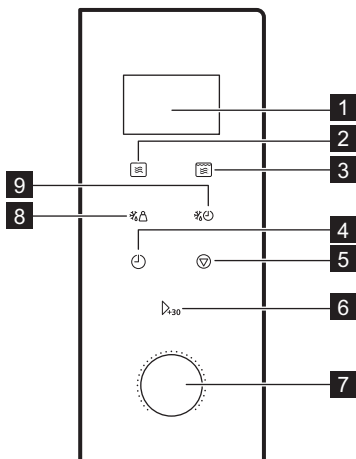

4.1 Descripción general



- 1 Lámpara
- 2 Sistema de bloqueo de seguridad
- 3 Pantalla
- 4 Panel de control
- 5 Mando
- 6 Abridor de la puerta
- 7 Cubierta de guíaondas
- 8 Grill
- 9 Eje del plato giratorio

4.2 Panel de control



Elemento de la pantalla	Descripción de la función
1 Pantalla	Muestra los ajustes y la hora actual.
2 	Para ajustar la función de microondas.
3 	Para ajustar la función de grill o cocción combinada.
4 	Para programar el reloj y el temporizador.
5 	Para desactivar el microondas o eliminar los ajustes de cocción.
6 	Para iniciar el aparato o aumentar el tiempo de cocción 30 segundos a plena potencia.
7 Mando de ajuste 	Para ajustar el tiempo de cocción, el peso o la función.
8 	Para descongelar alimentos por peso.
9 	Para descongelar alimentos por tiempo.

4.3 Accesorios

Conjunto giratorio



Utilice siempre el plato giratorio para preparar los alimentos en el microondas.

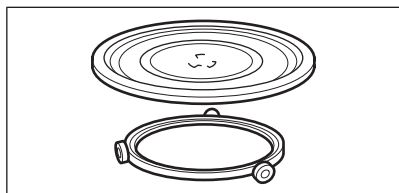

Bandeja de cocción de cristal y guía de rodillos.

Rejilla del grill

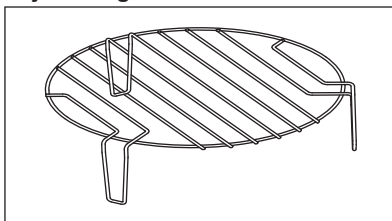

Se usa para:

- cocinar alimentos al grill
- cocción combinada

5. ANTES DEL PRIMER USO



ADVERTENCIA!

Consulte los capítulos sobre seguridad.

5.1 Limpieza inicial



PRECAUCIÓN!

Consulte el capítulo "Mantenimiento y limpieza".

- Retire todas las piezas y embalajes adicionales del microondas.
- Limpie el horno antes de utilizarlo por primera vez.

5.2 Ajuste de la hora

Ajuste la hora para manejar el microondas.

Cuando conecte el aparato al suministro de red, o después de un corte del mismo, la pantalla muestra 0:00 y se emite una señal acústica.



Puede ajustar la hora en formato de 24 horas.

1. Pulse dos veces.
2. Gire el mando de ajuste para ajustar las horas.
3. Pulse para confirmar.
4. Gire el mando de ajuste para ajustar los minutos.
5. Pulse para confirmar.

6. USO DIARIO



ADVERTENCIA!

Consulte los capítulos sobre seguridad.

6.1 Información general sobre la utilización del aparato

- Después de apagar el aparato, deje reposar el alimento unos minutos.

- Retire los envoltorios de papel de aluminio, contenedores de metal, etc. antes de preparar los alimentos.

Cocción

- En la medida de lo posible, cocine alimentos cubiertos con material apto para uso en microondas. Cocine alimentos sin tapar solamente si desea un resultado crujiente.

- No cocine en exceso los platos ajustando una potencia y un tiempo demasiado elevados. Los alimentos se pueden secar, quemar o arder en algunos lados.
- No utilice el aparato para cocinar huevos o caracoles con la cáscara, ya que pueden estallar. Para los huevos fritos, piche primero las yemas.
- Pinche los alimentos con piel como las patatas, los tomates, las salchichas y similares varias veces con un tenedor antes de cocinarlos para que no estallen.
- Los alimentos congelados o refrigerados necesitan más tiempo de cocción.
- Los platos que contienen salsa se deben remover de vez en cuando.
- Las verduras que tienen una estructura sólida, como las zanahorias, los guisantes o la coliflor, se deben cocinar en agua.
- Dele la vuelta a los trozos grandes de comida a la mitad del tiempo de cocción.
- En la medida de lo posible, corte las verduras en trocitos de igual tamaño.
- Use platos llanos y anchos.
- No utilice recipientes de porcelana, cerámica o barro cocido que tengan fondos sin vidriar o pequeños orificios, por ejemplo, en las asas. La humedad que se transfiere a los orificios puede hacer que el recipiente se agriete o rompa al calentarse.
- La bandeja de cocción de vidrio es necesaria para el funcionamiento del microondas. Coloque encima la comida o el líquido.

Descongelar carne, aves o pescado

- Coloque el alimento congelado sin desenvolver en un plato pequeño vuelto del revés con un contenedor debajo para recoger el líquido de descongelación.
- Dé la vuelta al alimento a la mitad del tiempo de descongelación. En la medida de lo posible, divida y retire las piezas que han empezado a descongelarse.

Descongelar mantequilla, porciones de tarta o requesón

- No descongele el alimento completamente en el aparato y deje que se descongele a temperatura ambiente. Produce un resultado más uniforme. Retire todos los embalajes o envoltorios metálicos o de aluminio antes de descongelar.

Descongelar frutas y verduras

- Si quiere mantener cruda la fruta o la verdura, no las descongele por completo en el aparato. Deje que se descongelen a temperatura ambiente.
- Para cocinar frutas y verduras sin descongelarlas primero utilice una potencia superior del microondas.

Platos preparados

- Puede cocinar platos preparados en el aparato únicamente si su envase es apto para microondas.
- Debe seguir las instrucciones del fabricante impresas en el envase (p. ej., retirar la tapa de metal y pinchar la película de plástico).

Recipientes y materiales adecuados

Material/recipiente	Microondas			Grill
	Descongela- ción	Calenta- miento	Cocción	
Vidrio y porcelana para horno sin componentes de metal, p. ej., Pyrex, vidrio térmico	✓	✓	✓	✓
Vidrio y porcelana no aptos para horno 1)	✓	x	x	x
Vidrio y vitrocerámica de material apto para horno y congelación (p. ej., Arcoflam), parrilla	✓	✓	✓	✓
Cerámica 2) , loza 2)	✓	✓	✓	x
Plástico resistente al calor hasta 200 °C 3)	✓	✓	✓	x

Material/recipiente	Microondas			Grill
	Descongelación	Calentamiento	Cocción	
Cartón, papel	✓	X	X	X
Película para alimentos	✓	X	X	X
Película de asado con cierre apto para microondas ³⁾	✓	✓	✓	X
Fuentes de metal, p. ej., esmalte, hierro fundido	X	X	X	✓
Moldes, barniz negro o revestimiento de silicona ³⁾	X	X	X	✓
Bandeja	X	X	X	✓
Recipientes para tostar, p. ej., Crostino o plato Crunch	X	✓	✓	X
Platos preparados con embalaje ³⁾	✓	✓	✓	✓

1) Sin plata, oro, platino ni decoraciones de metal

2) Sin cuarzo ni componentes metálicos, o vidriado que contenga metales

3) Siga las instrucciones del fabricante acerca de las temperaturas máximas.



✓ adecuado

X no adecuado

6.2 Activación y desactivación del microondas

PRECAUCIÓN!

No deje funcionar el microondas sin alimentos en el interior.

1. Pulse  una vez.
2. Pulse repetidamente  o gire el mando para ajustar la función deseada.
3. Pulse  para confirmar.

6.3 Tabla de ajustes de potencia



Pulse 	Ajuste de potencia	Porcentaje aproximado de potencia
1 vez	P100	100 %
2 veces	P 80	80 %

4. Gire el mando de ajuste para ajustar la hora.

5. Pulse  para confirmar y activar el microondas.

6. El microondas se desactiva automáticamente cuando termina el tiempo ajustado. Sonará una señal acústica.

Para desactivar antes el microondas:

- pulsar .
- abra la puerta. El microondas se para automáticamente. Cierre la puerta y pulse  para seguir la cocción. Use esta opción para examinar el alimento.

Pulse 	Ajuste de potencia	Porcentaje aproximado de potencia
3 veces	P 50	50 %
4 veces	P 30	30 %
5 veces	P 10	10 %



Cocción grill y combinada

Pulse 	Ajuste de potencia	Modo de funcionamiento
Grill		
1 vez	G	Grill completo
Cocción combinada		
2 veces	C - 1	55 % Microondas, 45 % Grill
3 veces	C - 2	36 % Microondas, 64 % Grill

6.4 Inicio rápido





El tiempo máximo de cocción es de 95 minutos.

Para activar el microondas durante 30 segundos a plena potencia, pulse . El tiempo de cocción aumenta 30 segundos con cada pulsación adicional del botón. Para ajustar la duración en el modo de espera, gire el mando de ajuste a la izquierda y a continuación pulse  para activar el microondas a plena potencia.

6.5 Descongelar

Puede elegir entre 2 modos de descongelación:

- Descongelación por peso 
- Descongelación por tiempo 





La descongelación por peso no se debe utilizar con alimentos que han estado fuera del descongelador durante más de 20 minutos, ni con alimentos preparados congelados.



Para activar la descongelación por peso debe usar más de 100 g de alimento y menos de 2.000 g.



Para descongelar menos de 200 g de alimento, colóquelo en el borde del plato giratorio.





1. Pulse  para la descongelación por peso o  para la descongelación por tiempo.
2. Gire el mando de ajuste para el peso o el tiempo. Para la descongelación por peso, el tiempo se ajusta automáticamente.
3. Pulse  para confirmar y activar el microondas.

6.6 Cocción en varias etapas





Si una etapa es la descongelación, ajústela como la primera etapa.

Puede cocinar alimentos en 2 etapas como máximo.

1. Pulse  para la descongelación por peso o  para la descongelación por tiempo.
2. Gire el mando para ajustar el peso o el tiempo de descongelación.
3. Pulse  para confirmar.
4. Pulse  varias veces para elegir un nivel de potencia.
5. Gire el mando de ajuste para ajustar la hora.
6. Pulse  para confirmar y activar el microondas.
Después de cada fase se emite una señal acústica.

6.7 Cocción grill y combinada

1. Pulse  para seleccionar la función que desea.
2. Gire el mando de ajuste para ajustar la hora.
3. Pulse  para confirmar y activar el microondas.
Puede cambiar el ajuste de potencia o el tiempo mientras está activa la cocción con grill o combinada.



7. PROGRAMAS AUTOMÁTICOS

ADVERTENCIA!

Consulte los capítulos sobre seguridad.

7.1 Cocción automática

Utilice esta función para cocinar fácilmente sus alimentos favoritos. El microondas selecciona automáticamente los ajustes óptimos.

1. Gire a la derecha el mando de ajuste para seleccionar el menú deseado.
2. Pulse  para confirmar.
3. Gire el mando de ajuste para seleccionar el peso del menú.
4. Pulse  para confirmar y activar el microondas.

Menú	Cantidad
A - 1 Pizza	200 g 400 g
A - 2 Carne	250 g 350 g 450 g
A - 3 Verduras	200 g 300 g 400 g
A - 4 Pasta	50 g (añada 450 ml de agua) 100 g (añada 800 ml de agua)
A - 5 Patatas	200 g 400 g 600 g
A - 6 Pescado	250 g 350 g 450 g

Menú	Cantidad
A - 7	1 taza (120 ml)
Bebidas	2 tazas (240 ml)
	3 tazas (360 ml)
A - 8	50 g
Palomitas de maíz	100 g

8. USO DE LOS ACCESORIOS

⚠ ADVERTENCIA!

Consulte los capítulos sobre seguridad.

8.1 Inserción del plato giratorio

⚠ PRECAUCIÓN!

No cocine alimentos sin el plato giratorio. Utilice únicamente el conjunto giratorio suministrado con el microondas.



No cocine nunca los alimentos directamente sobre la bandeja de cristal.

1. Coloque la guía de rodillos alrededor del eje giratorio.
2. Coloque la bandeja de cristal sobre la guía

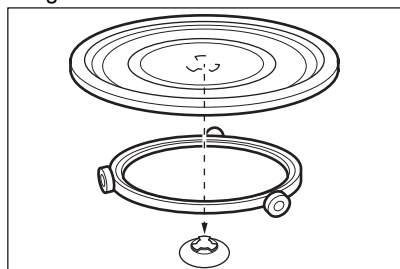

8.2 Colocación de la rejilla del grill

Coloque la rejilla del grill sobre el plato giratorio.

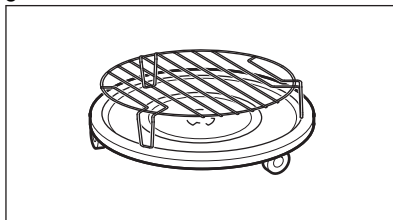

9. FUNCIONES ADICIONALES

9.1 Bloqueo de seguridad para niños

El Bloqueo de seguridad para niños impide que el microondas se utilice accidentalmente.

Mantenga pulsado durante 3 segundos.

Sonará una señal acústica.

Cuando el bloqueo de seguridad para niños



está activado, la pantalla muestra .

Para desactivar el bloqueo de seguridad

Mantenga pulsado durante 3 segundos.

9.2 Temporizador de cocina

Puede ajustar como máximo 95 minutos.

1. Pulse .
2. Gire el mando de ajuste para ajustar la hora.
3. Pulse  para confirmar.

El temporizador sigue funcionando cuando se abre la puerta del microondas o se realiza una pausa. Pulse  para cancelar.
Transcurrido el tiempo ajustado, suena una señal acústica.

10. CONSEJOS



ADVERTENCIA!

Consulte los capítulos sobre seguridad.

10.1 Consejos para el microondas

Problema	Solución
No hay datos para la cantidad de alimentos preparados.	Busque alimentos similares. Aumente o reduzca el tiempo de cocción según la regla siguiente: Doble de cantidad = casi doble de tiempo, mitad de cantidad = mitad de tiempo
El alimento se ha secado demasiado.	Ajuste un tiempo más corto o seleccione una potencia más baja.
El alimento aún no se ha descongelado, calentado o cocinado una vez transcurrido el tiempo.	Ajuste un tiempo más largo o seleccione una potencia más alta. Tenga en cuenta que los platos más grandes necesitan más tiempo.
Transcurrido el tiempo de cocción, el alimento se ha sobrecalentado en los bordes pero no se ha hecho en el centro.	La próxima vez seleccione una potencia más baja y un tiempo más largo. Remueva los líquidos a la mitad del tiempo, p. ej., la sopa.

Se obtienen mejores resultados para el arroz con platos llanos y anchos.

10.2 Descongelación

Descongele siempre el asado con la grasa hacia abajo.

No descongele carne tapada, ya que podría cocinarse en lugar de descongelarse.

Descongele siempre pechugas de ave enteras hacia abajo.

10.3 Cocinar

Saque siempre la carne y las aves frías del frigorífico al menos 30 minutos antes de cocinarlos.

Deje tapados la carne, las aves, el pescado y las verduras después de la cocción.

Unte un poco de aceite o mantequilla fundida en el pescado.

Todas las verduras se deben cocinar a la máxima potencia del microondas.

Añada 30 – 45 ml de agua fría por cada 250 g de verduras.

Corte las verduras en pedazos del mismo tamaño antes de cocinarlos. Cocine todas las verduras con una tapa sobre el recipiente.

10.4 Recalentar

Cuando recaliente comida preparada envasada siga siempre las instrucciones que figuran en el envase.

10.5 Grill

Ase los alimentos de poco espesor en el centro de la rejilla del grill.

Dé la vuelta al alimento a la mitad del tiempo establecido y continúe el asado.

10.6 Cocción combinada

Utilice la Cocción combinada para mantener crujientes determinados alimentos.

A la mitad del tiempo de cocción, dé la vuelta a los alimentos y continúe.

Cada modo combina las funciones de microondas y de grill en diferentes periodos de tiempo y niveles de potencia.

11. MANTENIMIENTO Y LIMPIEZA

ADVERTENCIA!

Consulte los capítulos sobre seguridad.

11.1 Notas y consejos sobre la limpieza

- Limpie la parte delantera del horno con un paño suave humedecido en agua templada y jabón neutro.
- Limpie las superficies metálicas con un producto no agresivo.
- Limpie el interior del aparato después de cada uso. La suciedad no se quema y puede eliminarse fácilmente.



- Elimine la suciedad resistente con limpiadores especiales.
- Limpie periódicamente todos los accesorios y déjelos secar. Utilice un paño suave humedecido en agua templada y jabón neutro.
- Para reblandecer los restos difíciles, hierva un vaso de agua a potencia máxima durante 2 a 3 minutos.
- Para eliminar olores, eche 2 cucharaditas de zumo de limón en un vaso de agua y hierva a máxima potencia durante 5 minutos.

12. SOLUCIÓN DE PROBLEMAS

ADVERTENCIA!

Consulte los capítulos sobre seguridad.

12.1 Qué hacer si...

Problema	Posible causa	Solución
El aparato no funciona.	El aparato está apagado.	Encienda el aparato.
El aparato no funciona.	El aparato no está enchufado.	Enchufe el aparato.
El aparato no funciona.	Se ha fundido un fusible de la instalación doméstica.	Revise el fusible. Si el fusible salta más de una vez, póngase en contacto con un electricista cualificado.
El aparato no funciona.	La puerta no está bien cerrada.	Asegúrese de que nada bloquea la puerta.
La bombilla no funciona.	La bombilla es defectuosa.	La luz se debe cambiar.
La pantalla muestra  .	El bloqueo de seguridad para niños está activado.	Desactive el bloqueo de seguridad para niños. Mantenga pulsado  durante 3 segundos.

Problema	Posible causa	Solución
Hay chispas en el interior del aparato.	Hay platos de metal o platos con marco de metal.	Retire el plato del aparato.
Hay chispas en el interior del aparato.	Hay pinchos o láminas de aluminio que tocan las paredes internas.	Asegúrese de que los pinchos o láminas no toquen las paredes internas.
El conjunto del plato giratorio emite ruidos o rechina.	Hay algún objeto o suciedad debajo de la bandeja de cristal.	Limpie la zona bajo la bandeja.
El aparato deja de funcionar sin motivo aparente.	Hay un fallo de funcionamiento.	Si esta situación se repite, llame al Centro de servicio técnico.

12.2 Datos de servicio

Si no logra subsanar el problema, póngase en contacto con su distribuidor o el centro de servicio técnico.

Los datos que necesita para el centro de servicio técnico se encuentran en la placa de

características. La placa de características se encuentra en el aparato. No retire la placa de características del aparato.

Es conveniente que anote los datos aquí:

Modelo (MOD.)

Número de producto (PNC)

Número de serie (S.N.)

13. ASPECTOS MEDIOAMBIENTALES

Recicle los materiales con el símbolo . Coloque el material de embalaje en los contenedores adecuados para su reciclaje. Ayude a proteger el medio ambiente y la salud pública, así como a reciclar residuos de aparatos eléctricos y electrónicos. No

deseche los aparatos marcados con el símbolo  junto con los residuos domésticos. Lleve el producto a su centro de reciclaje local o póngase en contacto con su oficina municipal.







aeg.com

867300973-B-062023



CE