

► FEE73407ZM

BG	Ръководство за употреба	2
	Съдомиялна машина	
CS	Návod k použití	31
	Myčka nádobí	

USER MANUAL



AEG

СЪДЪРЖАНИЕ

1. ИНФОРМАЦИЯ ЗА БЕЗОПАСНОСТ.....	3
2. ИНСТРУКЦИИ ЗА БЕЗОПАСНОСТ.....	4
3. ОПИСАНИЕ НА ПРОДУКТА.....	6
4. КОМАНДНО ТАБЛО.....	8
5. ПРОГРАМИ.....	9
6. ОПЦИИ.....	12
7. НАСТРОЙКИ.....	13
8. ПРЕДИ ПЪРВОНАЧАЛНА УПОТРЕБА.....	16
9. ВСЕКИДНЕВНА УПОТРЕБА.....	18
10. ПРЕПОРЪКИ И СЪВЕТИ.....	19
11. ГРИЖИ И ПОЧИСТВАНЕ.....	21
12. ОТСТРАНЯВАНЕ НА НЕИЗПРАВНОСТИ.....	25
13. ТЕХНИЧЕСКА ИНФОРМАЦИЯ.....	29

ЗА ПЕРФЕКТНИ РЕЗУЛТАТИ

Благодарим, че избрахте този продукт на AEG. Ние го създадохме, за да Ви предоставим безупречна експлоатация в продължение на много години, с иновативни технологии, които ни помагат да направим живота по-лесен – функции, които не можете да откриете при обикновените уреди. Отделете няколко минути за прочит, за да се възползвате от уреда по най-добрия начин.

Посетете нашия уебсайт, за да:



Вижте полезни съвети за употреба, брошури, отстраняване на неизправности, информация за сервиз и ремонт:

www.aeg.com/support



Регистрирайте продукта си за по-добро обслужване:

www.registreaeg.com



Купете аксесоари, консумативи и оригинални резервни части за Вашия уред:

www.aeg.com/shop

ГРИЖИ И ОБСЛУЖВАНЕ НА КЛИЕНТИТЕ

Винаги използвайте оригинални резервни части.

Когато се свързвате с нашия оторизиран отдел „Обслужване“, трябва да имате под ръка следната информация: Модел, PNC (номер на продукт), сериен номер.

Информацията може да се намери на табелата с номинални стойности.

 Предупреждение/Внимание – важна информация за безопасност

 Обща информация и съвети

 Информация за опазване на околната среда

Запазваме си правото на изменения.

1. ⚠ ИНФОРМАЦИЯ ЗА БЕЗОПАСНОСТ

Преди монтирането и употребата на уреда внимателно прочетете предоставените инструкции. Производителят не е отговорен за наранявания или повреди в резултат на неправилна инсталация или употреба. Винаги дръжте инструкциите на безопасно и лесно достъпно място за справка в бъдеще.

1.1 Безопасност за децата и хората с ограничени способности

- Този уред може да бъде използван от деца над 8 годишна възраст, както и лица с намалени физически, сетивни и умствени възможности или лица без опит и познания, само ако те са под наблюдение или бъдат инструктирани относно безопасната употреба на уреда и възможните рискове.
- Деца между 3- и 8-годишна възраст и хора с тежки или комплексни увреждания трябва да се държат далеч от уреда, освен ако не са под постоянно наблюдение.
- Деца под 3-годишна възраст трябва да се държат далеч от уреда, освен ако не са под постоянно наблюдение.
- Не позволявайте на деца да си играят с уреда.
- Пазете препаратите далеч от деца.
- Пазете децата и домашните любимци далеч от уреда, когато вратичката е отворена.
- Деца не трябва да извършват почистване или поддръжка на уреда без надзор.

1.2 Основна безопасност

- Този уред е предназначен за употреба в домашни условия и подобни приложения като:
 - селскостопански къщи; кухненски зони за персонал в магазини, офиси и други работни места;

- от клиенти в хотели, мотели, места за отдих и други места за живеене.
- Не променяйте предназначението на уреда.
- Работното водно налягане (минимум и максимум) трябва да е между 0.5 (0.05) / 8 (0.8) bar (MPa)
- Спазвайте максималният брой от 9 настройки на място.
- Ако хранващият кабел е повреден, той трябва да се смени от производителя, негов оторизиран сервизен център или лица със сходна квалификация, за да се избегне опасност.
- Сложете посудата в коша за посуда с остриите крайща надолу или ги сложете в чекмеджето за посуда в хоризонтална позиция с остриите крайща надолу.
- Не оставяйте уреда с отворена вратичка и без надзор, за да предотвратите инцидентно стъпване в него.
- Преди обслужване на уреда го изключете и извадете щепсела от хранващия контакт.
- Не почиствайте уреда чрез пръскане с вода под налягане и/или пара.
- Ако уреда има вентилационни отвори в основата те не трябва да се покриват напр. с килим.
- Този уред трябва да се свърже към водопровода посредством предоставения нов комплект маркучи. Старият комплект маркучи не трябва да се използва повторно.

2. ИНСТРУКЦИИ ЗА БЕЗОПАСНОСТ

2.1 Монтаж



ВНИМАНИЕ!

Само квалифициран човек може да извърши монтажа на уреда.

- Махнете всички опаковки.
- Не монтирайте и не използвайте повреден уред.
- Не използвайте уреда, преди да го инсталирате във вградената конструкция заради безопасността.
- Следвайте инструкциите за инсталиране, приложени към уреда.
- Винаги внимавайте, когато местите уреда, тъй като е тежък. Винаги използвайте предпазни ръкавици и затворени обувки.

- Не инсталирайте и не използвайте уреда на места, където температурата е под 0°C.
- Монтирайте уреда на безопасно и подходящо място, което отговаря на монтажните изисквания.

2.2 Свързване към електрическата мрежа



ВНИМАНИЕ!

Риск от пожар или токов удар.

- Уредът трябва да е заземен.
- Уверете се, че параметрите на табелката с технически данни са съвместими с електрическите данни на захранващата мрежа.
- Винаги използвайте правилно монтиран контакт със защита от токов удар.
- Не използвайте разклонители или адаптери с много входове.
- Внимавайте да не повредите захранващия щепсел и захранващия кабел. Ако захранващият кабел трябва да бъде подменен, това трябва да бъде извършено от нашия оторизиран сервизен център.
- Свържете кабела за захранването към контакта единствено в края на инсталацията. Уверете се, че щепселът за захранване е достъпен след инсталирането.
- Не издърпвайте захранващия кабел, за да изключите уреда. Винаги издърпвайте щепсела на захранването.
- Този уред е снабден със захранващ 13 ампер контакт. Ако се налага да смените предпазителя на захранващия кабел, използвайте само 13 ампер ASTA (BS 1362) предпазител (само за Обединеното кралство и Ирландия).

2.3 Водна връзка

- Не нанасяйте щети по маркучите за вода.
- Преди свързване с нови тръби, неизползвани от дълго време, където са правени ремонти или са прикачени нови устройства

- (водомери, и т.н.), оставете водата да тече, докато не се избистри.
- Уверете се, че няма видими течове по време на и след първото използване на уреда.
- Маркучът за подаване на вода има предпазен вентил и обшивка с вътрешен захранващ кабел.

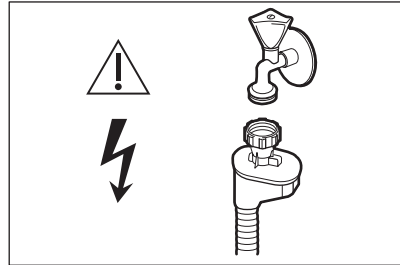

ВНИМАНИЕ!

Опасно напрежение.

- Ако маркучът за подаване на вода е повреден, незабавно затворете водния клапан и изключете щепсела от контакта. За подмяна на маркуча за подаване на вода се свържете с оторизиран сервизен център.

2.4 Използвайте

- Не поставяйте запалителни материали или предмети, които са напоени със запалителни материали, в уреда, в близост до него или върху него.
- Препаратите за съдомиялни машини са опасни. Следвайте инструкциите върху опаковката на перилния препарат.
- Не поглъщайте и не използвайте за други цели водата от уреда.
- Не изваждайте съдовете от уреда, докато програмата не приключи. По съдовете може да остане известно количество препарат.
- Не прибирайте предмети и не упражнявайте натиск върху отворената вратичка на уреда.
- Уредът може да изпусне гореща пара, ако отворите вратичката по време на програма.

2.5 Вътрешно осветление



ВНИМАНИЕ!

Опасност от нараняване.

- Относно лампата(ите) вътре в този продукт и резервните лампи, продавани отделно: Тези лампи са предназначени да издържат на екстремни физически условия в домакински уреди, като температура, вибрации, влажност или са предназначени да сигнализират информация за работното състояние на уреда. Те не са предназначени за използване в други приложения и не са подходящи за осветяване на помещения в домакинството.
- За подмяна на вградената лампичка се обърнете към оторизиран сервизен център.

2.6 Обслужване

- За поправка на уреда се свържете с оторизиран сервизен център. Използвайте само оригинални резервни части.
- Моля, имайте предвид, че собственооръчната поправка или поправка, която не е извършена от специалист може да има последици, свързани с безопасността и да анулира гаранцията.
- Следните резервни части ще бъдат налични в рамките на 7 години след като моделът е спрял от производство: мотор, циркулационна помпа за

отцеждане, нагреватели и нагряващи елементи, вкл. термопомпи, тръби и сходно оборудване, в т. ч. маркучи, клапи, филтри и клапани за спиране на водата, части за конструкцията и вътрешността, свързани с монтажа на врати, печатни платки, електронни дисплеи, превключватели при налягане, термостати и датчици, софтуер и фирмуер, вкл. софтуер за нулиране. Моля, имайте предвид, че някои от тези резервни части са налични само за професионални техници и не всички резервни части са подходящи за всички модели.

- Следните резервни части ще бъдат налични в рамките на 10 години след като моделът е спрял от производство: панти и уплътнения за врата, други уплътнения, разпръскващо рамо, филтри за отцеждане, вътрешни шкафове и пластмасова периферия, като кошници и капаци.

2.7 Изхвърляне



ВНИМАНИЕ!

Риск от нараняване или задушаване.

- Изключете уреда от електрозахранването.
- Отрежете захранващия кабел и го изхвърлете.
- Отстранете ключалката на вратичката, за да не могат деца и домашни любимци да се заключат в уреда.

3. ОПИСАНИЕ НА ПРОДУКТА



Графиката по-долу е само общ преглед на продукта. За по-подробна информация вижте други глави и/или документи, предоставени с уреда.

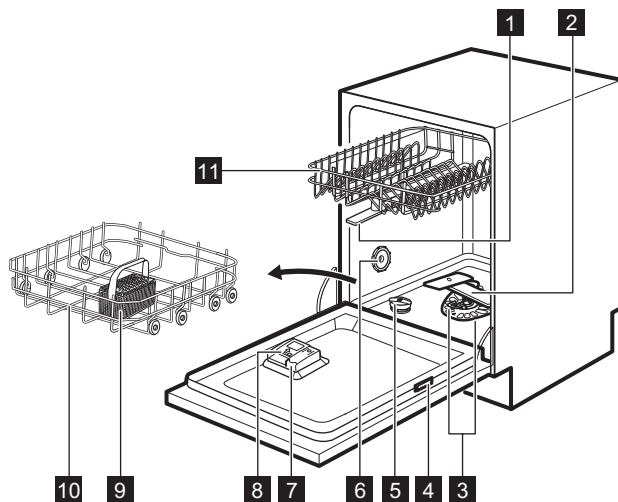

- | | |
|--|--------------------------------|
| 1 Горни разпръскащи рамена | 8 Отделение за препарат |
| 2 Долно разпръскащо рамо | 9 Кошничка за прибори |
| 3 Филтри | 10 Долна кошница |
| 4 Табелка с технически данни | 11 Горна кошничка |
| 5 Резервоар за сол | |
| 6 Отдушник | |
| 7 Отделение за препарат за изплакване | |

4. КОМАНДНО ТАБЛО

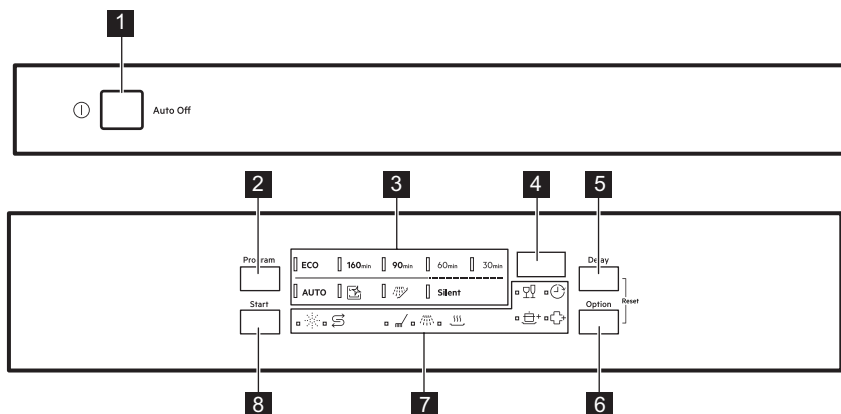

1 Бутон за вкл./изкл.

2 бутон **Program**

3 Индикатори на програмите

4 Дисплей

5 бутон **Delay**



6 бутон **Option**

7 Индикатори

8 бутон **Start**

4.1 Индикатори

Индикатор	Описание
	Индикатор за сол. Включва се, когато съдът за сол има нужда от зареждане. Той не свети докато се изпълнява програмата.
	Индикатор за препарат за изплакване. Включва се, когато дозаторът за изплакване има нужда от зареждане. Той не свети докато се изпълнява програмата.
	Индикатор за фаза на измиване. Включва се, когато се изпълнява фазата на измиване.
	Индикатор за фаза изплакване. Включва се, когато се изпълнява фазата на изплакване.
	Индикатор за фаза сушене. Включва се, когато изберете програма с фаза на сушене. Премигва, когато се изпълнява фазата на сушене.
	Индикатор Delay. Светва, когато зададете „отложен старт“.
	Индикатор GlassCare.



Индикатор	Описание
	Индикатор ExtraPower.
	Индикатор ExtraHygiene.

5. ПРОГРАМИ

Поредността на програмите в таблицата може да не отразява

тяхната поредност на командното табло.

Програма	Вид зареждане	Степен на замърсяване	Фази на програмата	Опции
ECO ¹⁾	<ul style="list-style-type: none"> • Посуда • Прибори за хранене • Тенджери • Тигани 	<ul style="list-style-type: none"> • Нормално • Леко изсушени 	<ul style="list-style-type: none"> • Предварително миене • Миене 50°C • Междинно изплакване • Финално изплакване 55°C • Сушене • AirDry 	<ul style="list-style-type: none"> • ExtraPower • GlassCare • ExtraHygiene
160min	<ul style="list-style-type: none"> • Посуда • Прибори за хранене • Тенджери • Тигани 	<ul style="list-style-type: none"> • Нормално до силно • Изсушено 	<ul style="list-style-type: none"> • Предварително миене • Миене 60°C • Междинно изплакване • Финално изплакване 60°C • Сушене • AirDry 	<ul style="list-style-type: none"> • ExtraPower • GlassCare • ExtraHygiene
90min	<ul style="list-style-type: none"> • Посуда • Прибори за хранене • Тенджери • Тигани 	<ul style="list-style-type: none"> • Нормално • Леко изсушени 	<ul style="list-style-type: none"> • Миене 60°C • Междинно изплакване • Финално изплакване 55°C • Сушене • AirDry 	<ul style="list-style-type: none"> • ExtraPower • GlassCare • ExtraHygiene
60min	<ul style="list-style-type: none"> • Посуда • Прибори за хранене 	<ul style="list-style-type: none"> • Пресни • Леко изсушени 	<ul style="list-style-type: none"> • Миене 60°C • Междинно изплакване • Финално изплакване 50°C • AirDry 	<ul style="list-style-type: none"> • ExtraPower • GlassCare • ExtraHygiene

Програма	Вид зареждане	Степен на замърсяване	Фази на програмата	Опции
30min	<ul style="list-style-type: none"> • Посуда • Прибори за хранене 	<ul style="list-style-type: none"> • Пресни 	<ul style="list-style-type: none"> • Миене 50°C • Междинно изплакване • Финално изплакване 50°C • AirDry 	<ul style="list-style-type: none"> • ExtraPower • GlassCare • ExtraHygiene
AUTO 2)	<ul style="list-style-type: none"> • Посуда • Прибори за хранене • Тенджери • Тигани 	Програмата се приспособява към всички степени на замърсяване.	<ul style="list-style-type: none"> • Предварително миене • Миене 50–60°C • Междинно изплакване • Финално изплакване 60°C • Сушене • AirDry 	<ul style="list-style-type: none"> • ExtraHygiene
 3)	<ul style="list-style-type: none"> • Без зареждане 	Програмата почиства уреда отвътре.	<ul style="list-style-type: none"> • Миене 70°C • Междинно изплакване • Финално изплакване • AirDry 	
 4)	<ul style="list-style-type: none"> • Всички видове зареждане 	<ul style="list-style-type: none"> • Всички степени на замърсяване 	<ul style="list-style-type: none"> • Предварително миене 	

Програма	Вид зареждане	Степен на замърсяване	Фази на програмата	Опции
Silent 5)	• Посуда и прибори	• Нормално замърсяване	• Предварително миене • Миене 58°C • Междинно изплакване • Финално изплакване 60°C • Сушене • AirDry	

1) Тази програма предлага постигане на най-ефективно използване на вода и потребление на енергия за нормално замърсени посуда и прибори. Това е стандартната програма за изпитателни лаборатории. Тази програма се използва за оценка на спазването на Регламент (ЕС) 2019/2022 на Комисията за екодизайн.



2) Уредът измерва степента на замърсяване и количеството съдове в кошницата. Той автоматично настройва температурата и количеството на водата, консумацията на енергията и продължителността на програмата.

3) Тази програма е предназначена за почистване на вътрешността на уреда по ефективен и ефикасен начин. Тя премахва котления камък и натрупванията от мазнини. Програмата трябва да се пуска поне веднъж на всеки 2 месеца с препарат против котлен камък или специален почистващ препарат за съдомиялни и без никакви съдове.

4) С тази програма можете бързо да изплакнете остатъците от храна от съдовете и да предотвратите появата на миризми в уреда. Не използвайте препарат с тази програма.

5) Това е най-безшумната програма. Помпата за измиване работи с много ниска скорост, за да намали шума, генериран от уреда. Поради ниските обороти времетраенето на програмата е дълго.

5.1 Стойности на потреблението

Програма 1) 2)	Вода (l)	Енергия (kWh)	Времетраене (мин)
ECO	9.9 ³⁾ / 9.9 ⁴⁾	0.614 ³⁾ / 0.628 ⁴⁾	240 ³⁾ / 240 ⁴⁾
160min	8.8 - 10.8	0.854 - 1.043	160
90min	8.5 - 10.4	0.743 - 0.909	90
60min	8.2 - 10	0.628 - 0.767	60
30min	7.9 - 9.7	0.543 - 0.664	30
AUTO	8.0 - 10.7	0.683 - 1.047	120 - 170
	7.4 - 8.9	0.396 - 0.484	60
	2.8 - 3.4	0.011 - 0.014	15

Програма ^{1) 2)}	Вода (l)	Енергия (kWh)	Времетраене (мин)
Silent	8.5 - 10.3	0.679 - 0.839	248

1) Налягането и температурата на водата, промените в захранването, опциите и количеството на съдовете могат да променят стойностите.

2) Стойностите за програми, различни от ЕКО са само за справка.

3) В съответствие с регламент 1016/2010.

4) В съответствие с регламент 2019/2022.

5.2 Информация за изпитващи лаборатории

За да получите необходимата информация за провеждане на тестове за ефективност (например съгласно EN60436), изпратете имейл до:

info.test@dishwasher-production.com

Във вашето запитване, моля, включете кода на продуктивния номер (PNC), който се намира на табелката с технически данни.

За всякакви други въпроси относно съдомиялната машина, моля, направете справка в сервизната книга, предоставена с уреда.

6. ОПЦИИ



Желаните опции трябва да се активират всеки път преди стартиране на програмата.

Не е възможно активиране или деактивиране на тази опция, докато програмата оперира.



Бутонът Option превключва между наличните опции и техните възможни комбинации.



Не всички опции са съвместими една с друга. Ако изберете несъвместими опции, уредът ще деактивира автоматично една или повече от тях. Само индикаторите на все още активните опции са включени.



Ако опцията не е приложима за програмата, съответният индикатор е изключен или започва да мига бързо в продължение на няколко секунди, след което изгасва.



Активирането на опции може да повлияе на потреблението на вода и енергия, както и продължителността на програмата.

6.1 GlassCare

Тази опция осигурява специална грижа за деликатно зареждане. Тя предотвратява бързите промени в температурата на измиване на избраната програма и я намалява до 45 °C. Това предпазва по-специално стъклени изделия от увреждане.

Активиране GlassCare

Натиснете **Option** докато индикаторът  се включи.

Дисплеят показва новото времетраене на програмата.

6.2 ExtraPower

Тази опция подобрява резултатите от измиване на избраната програма. Тя увеличава температурата и продължителността на измиването.

Активиране ExtraPower

Натиснете **Option** докато индикаторът  се включи.
Дисплеят показва новото времетраене на програмата.

6.3 ExtraHygiene

Тази опция осигурява по-добри хигиенни резултати, като поддържа

температурата между 65 и 70 °C за най-малко 10 минути по време на последната фаза на изплакване.

Как да активирате ExtraHygiene

Настинете **Option**, докато индикатора  се включи.
Дисплеят показва новото времетраене на програмата.

7. НАСТРОЙКИ

7.1 Режим за избор на програми и потребителски режим

Когато уредът е в режим за избор на програма, можете да зададете програма и да влезете в потребителски режим.

Настройки, достъпни в потребителския режим:

- Нивото на омекотителя на вода съгласно твърдостта на водата.
- Нивото на препаратата за изплакване, съгласно изискваната доза.
- Активация или деактивация на AirDry.

Няма нужда да конфигурирате уреда преди всеки цикъл, тъй като той съхранява запаметените настройки.

Как да зададем режим за избор на програма

Уредът е в режим за избор на програми, когато програмният индикатор **ECO** е включен и екранът показва времетраенето на програмата.

След включване, уредът по подразбиране е в режим за избор на

програма. Ако не е, задайте режима за избор на програма по следния начин:

Натиснете и задръжте едновременно **Delay** и **Option**, докато уредът влезе в режим за избор на програма.

Преминаване в потребителски режим

Уверете се, че уредът е в режим за избор на програма.

За да въведете потребителски режим, натиснете и задръжте едновременно **Delay** и **Option** докато индикаторите **ECO 160min** и **90min** започнат да мигат и дисплеят стане празен.

7.2 Омекотител за вода

Омекотителят за вода премахва минералите от постъпващата от водопровода вода, които имат негативен ефект върху резултатите от измиване и върху самия уред.

Колкото по-високо е съдържанието на тези минерали, толкова по-твърда е водата. Твърдостта на водата се измерва в еквивалентни скали.

Омекотителят трябва да се регулира в съответствие с твърдостта на водата във Вашия регион. Вашата водоснабдителна компания може да Ви информира каква е твърдостта на

водата във Вашия регион. Важно е да зададете правилното ниво на омекотителя за вода, с цел

осигуряване на добри резултати при миене.

Твърдост на водата

Немски градуси (°dH)	Френски градуси (°fH)	mmol/l	Градуси по Кларк	Ниво на омекотител за водата
47 - 50	84 - 90	8.4 - 9.0	58 - 63	10
43 - 46	76 - 83	7.6 - 8.3	53 - 57	9
37 - 42	65 - 75	6.5 - 7.5	46 - 52	8
29 - 36	51 - 64	5.1 - 6.4	36 - 45	7
23 - 28	40 - 50	4.0 - 5.0	28 - 35	6
19 - 22	33 - 39	3.3 - 3.9	23 - 27	5 1)
15 - 18	26 - 32	2.6 - 3.2	18 - 22	4
11 - 14	19 - 25	1.9 - 2.5	13 - 17	3
4 - 10	7 - 18	0.7 - 1.8	5 - 12	2
<4	<7	<0.7	< 5	1 2)

1) Фабрична настройка.

2) Не използвайте сол на това ниво.

Независимо от използвания тип почистващ препарат, задайте правилното ниво на твърдост на водата, за да запазите индикатора за солта активен.



Мулти таблетките, съдържащи сол, не са достатъчно ефективни за омекотяване на твърда вода.

Процес по регенериране

За правилните операции с омекотителя на водата, гъстото вещество на омекотителя трябва да бъде регенериран често. Процесът се извършва автоматично и е част от нормалната работа на съдомиялната.

Ще бъде задействан нов процес по регенериране между окончателното изплакване и края на програмата, когато препоръчаното количество вода (вижте таблицата със стойности) е използвано от последния процес по регенериране.

Ниво на омекотител за водата	Количество вода (l)
1	250
2	100
3	62
4	47
5	25
6	17
7	10
8	5
9	3
10	3

В случай на висока настройка за омекотителя на водата, може да се появи по средата на изпълнение на програмата преди изплакване (два пъти по време на изпълнение на

програма). Задействането на регенерирането не оказва влияние върху времетраенето на цикъла, освен ако не се появи по средата или в края на програмата с кратка фаза на сушене. В такива случаи, регенерирането удължава общото времетраене на дадената програма с още 5 минути.

Като резултат, изплакването на омекотителя за вода, продължаващо 5 минути, може да започне при същия цикъл или в началото на следващата програма. Това действие увеличава общото потребление на вода за определена програма с още 4 литра, а общото потребление на електричество на дадена програма – с още 2 Wh. Изплакването на омекотителя завършва с цялостно източване на водата.

Всяко извършено изплакване на омекотителя (възможни са повече от едно в един и същ цикъл) може да увеличи времетраенето на програмата с още 5 минути, когато това се случи, във всеки един момент в началото или по средата на дадена програма.



Всички стойности на потребление в този раздел са определени в съответствие с актуалните приложими стандарти в лабораторни условия с твърдост на водата 2.5mmol/L съгласно Регламент 2019/2022 (омекотител за вода: ниво 3).

Налягането и температурата на водата, както и различното хранване могат да променят стойностите.

Настройка на нивото на омекотителя за вода

Уверете се, че уредът е в потребителски режим.

1. Натиснете **,Program**.
 - Индикаторът **ECO** все още мига.

- Останалите индикатори са изключени.
 - Дисплеят показва текущата настройка, например $5 \text{ L} =$ ниво 5.
2. Натиснете **,Program** многократно, за промяна на настройката.
 3. Натиснете бутона за вкл./изкл., за да потвърдите настройката.

7.3 Нивото на препаратата за изплакване

Препаратът за изплакване помага на съдовете да изсъхнат без следи и петна. Той се отделя автоматично по време на фазата на горещо сливане.

Можете да зададете освободеното количество от препаратата за изплакване между ниво 1 (минимално количество) и ниво 8 (максимално количество). Фабрична настройка: ниво 5.

Когато отделението на препаратата за изплакване е празно, индикаторът на препаратата за изплакване се включва, уведомявайки Ви, че е необходимо да напълните отделението. Ако при използване само на мулти-таблетки резултатите от сушенето са добри, диспенсърът и индикаторът може да бъдат деактивирани. Но за най-добри резултати при сушене препоръчваме да използвате препарат за изплакване и да оставите индикатора активен.

За деактивиране на диспенсъра и индикатора за препарат за изплакване, настройте нивото на препарат за изплакване на 0.

Настройка на нивото на препаратата за изплакване

Уверете се, че уредът е в потребителски режим.

1. Натиснете **,Start**.
 - Индикаторът **160min** все още мига.
 - Останалите индикатори са изключени.

- Дисплеят показва текущата настройка, например **ЧА=** ниво 4.
 - Нивата на препаратата за изплакване варират от 0A до 8A, където ниво 0A означава, че не се използва препарат за изплакване.
- 2. Натиснете **Start** многократно, за промяна на настройката.
- 3. Натиснете бутона за вкл./изкл., за да потвърдите настройката.

7.4 AirDry

AirDry подобрява резултатите от изсушаването. По време на фазата на сушене, вратичката се отваря автоматично и остава откритата.

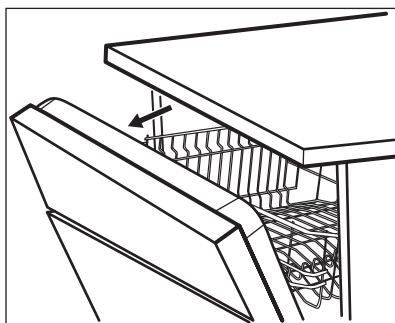

AirDry се активира автоматично с всички програми, освен  (ако е приложимо).



ПРЕДУПРЕЖДЕНИЕ!

Не се опитвайте да затворите вратичката на уреда до 2 минути след автоматичното отваряне. Това може да причини повреда на уреда.





ПРЕДУПРЕЖДЕНИЕ!

Ако децата имат достъп до уреда, препоръчваме да деактивирате AirDry. Автоматичното отваряне на вратата може да представлява опасност.

Деактивиране AirDry

Уверете се, че уредът е в потребителски режим.

1. Натиснете **Delay**.
 - Индикаторът 90min все още мига.
 - Останалите индикатори са изключени.
 - На дисплея се показва, че текущата настройка:
 -  = AirDry е деактивирана.
 -  = AirDry е активирана.
2. Натиснете, Delay за да промените настройката.
3. Натиснете бутона за вкл./изкл., за да потвърдите настройката.

8. ПРЕДИ ПЪРВОНАЧАЛНА УПОТРЕБА

1. **Уверете се, че зададеното ниво на омекотителя за вода съответства на твърдостта на водоснабдяването. Ако не съответства, можете да регулирате нивото на омекотителя за вода.**
2. Напълнете резервоара за сол.
3. Напълнете отделението за препарат за изплакване.
4. Отворете крана за вода.
5. Стартирайте програма, за да премахнете всички остатъци, които може да са в уреда. Не използвайте миялен препарат и не зареждайте кошниците със съдове.

След като стартирате програмата, уредът презарежда смолата в омекотителя за вода в продължение на до 5 минути. Фазата за миене стартира само след приключване на тази процедура. Процедурата се повтаря периодично.

8.1 Резервоар за сол



ПРЕДУПРЕЖДЕНИЕ!

Използвайте груба сол, предназначена само за съдомиялни машини. Фината сол увеличава риска от корозия.

Солта се използва за презареждане на смолата в омекотителя за вода и за гарантиране на добри резултати при измиване във всекидневната употреба.

Как да заредите резервоара за сол

1. Завъртете капачката резервоара за сол обратно на часовниковата стрелка и я извадете.
2. Поставете 1 литър вода в резервоара за сол (само първия път).
3. Напълнете резервоара за сол с 1 кг сол (докато се напълни).

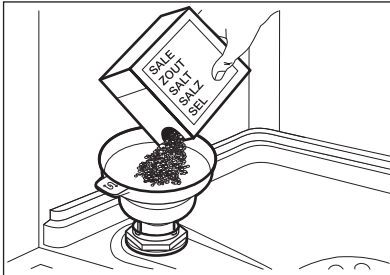

4. Внимателно разклатете фунията посредством дръжката ѝ, за да влязат и последните гранули.
5. Почистете солта около отвора на резервоара за сол.

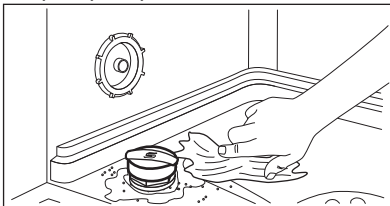

6. Отвъртете капачката на резервоара за сол по

часовниковата стрелка, за да го затворите.



ПРЕДУПРЕЖДЕНИЕ!

Докато пълните резервоара за сол, от него могат да излязат вода и сол. След като напълните отделението за сол веднага стартирайте програмата, за да предотвратите корозия.

8.2 Как се пълни отделението за препаратата за изплакване

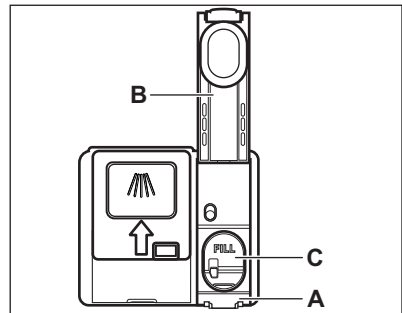

ПРЕДУПРЕЖДЕНИЕ!

Използвайте единствено препарати за изплакване, които са специално предназначени за съдомиялни машини.

1. Натиснете елемента за освобождаване (A), за отворите капача (B).
2. Излейте препаратата за изплакване в дозатора (C), докато течността достигне „FILL“.
3. Отстранете излишния препарат за изплакване с абсорбираща кърпа, за да предотвратите образуване на прекалено много пяна.
4. Затворете капача. Уверете се, че капачът е застопорен на място.

9. ВСЕКИДНЕВНА УПОТРЕБА

1. Отворете крана за вода.
2. Натиснете бутона за вкл./изкл., за да активирате уреда.

Уверете се, че уредът е в режим за избор на програма.

- Ако индикаторът за сол свети, напълнете резервоара за сол.
 - Ако индикаторът за препарат за изплакване свети, напълнете отделението за препарат за изплакване.
3. Заредете кошничките.
 4. Добавете миещ препарат.
 5. Задайте и стартирайте програма, подходяща за вида зареждане и степента на замърсяване.

9.1 Използване на почистващия препарат

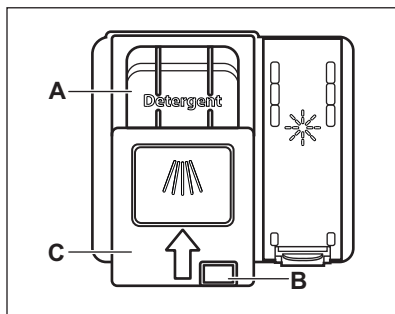

ПРЕДУПРЕЖДЕНИЕ!

Използвайте само препарат, специално създаден за съдомиялни машини.

1. Натиснете бутона за освобождаване (B), за отворите капака (C).
2. Поставете препарат в отделението (A). Можете да използвате почистващ препарат под формата таблетки, прах или гел.
3. Ако програмата има фаза за предварително миене, поставете малко препарат за миене на вътрешната част на вратичката на уреда.
4. Затворете капака. Уверете се, че капакът е застопорен на място.

9.2 Настройка и стартиране на програма

Функцията Auto Off

Тази функция намалява консумацията на енергия като автоматично деактивира уреда, когато не работи.

Функцията започва да работи:

- Когато програмата завърши.
- След 5 минути, ако програмата не е стартирала.

Стартиране на програма

1. Натиснете бутона за вкл./изкл., за да включите уреда. Уверете се, че уредът е в режим за избор на програма и вратичката е затворена.
2. Натиснете **Program** неколкократно, докато индикаторът на желаната програма светне.

На дисплея е показано времетраенето на програмата.

3. Задайте приложимите опции.
4. Натиснете **Start**, за да стартирате програмата.
 - Индикаторът на работещата фаза светва.
 - Стойността на отброяване започва да намалява на стъпки от 1 минута.

Стартиране на програма с отложен старт

1. Задайте програма.
2. Натиснете **Delay** неколкократно, докато дисплеят покаже желаното отложено старт (от 1 до 24 часа).
3. Натиснете **Start**, за да започнете отброяване на времето.
 - Индикаторът  е включен.
 - Оставащото време се отброява в часове. Последният час се показва в минути.

Когато отброяването приключи, програмата започва и светва

индикаторът на текущата фаза.

Индикаторът  е изключен.

Отваряне на вратичката, докато уредът работи

Ако отворите вратичката, докато работи дадена програма, уредът спира. Това може да се отрази на консумацията на енергия и времетраенето на програмата. След затваряне на вратичката уредът продължава от момента на прекъсването.



Ако вратичката е отворена за повече от 30 секунди по време на фазата на сушене, работещата програма спира. Това не се случва, ако вратичката е отворена от функцията AirDry.



Не се опитвайте да затворите вратичката на уреда до 2 минути след като AirDry автоматично я отвори, тъй като това може да повреди уреда. Ако след това вратичката е затворена за още поне 3 минути, работещата програма спира.

Отмяна на отложения старт, докато отброяването работи

Когато отмените отложен старт, трябва да зададете програмата и опциите отново.

Натиснете едновременно **Delay** и **Option**, докато уредът влезе в режим за избор на програма.

Прекратяване на програмата

Натиснете и задръжте едновременно **Delay** и **Option**, докато уредът влезе в режим за избор на програма. Уверете се, че дозаторът за миялен препарат е пълен, преди да стартирате нова програма.

Край на програмата

Когато програмата завърши, Auto Off функцията изключва автоматично уреда.

Всички бутони са неактивни, с изключение на бутона за вкл./изкл.

Затворете крана за вода.

10. ПРЕПОРЪКИ И СЪВЕТИ

10.1 Обща информация

Следвайте насоките по-долу, за да гарантирате оптимално почистване и изсушаване при ежедневна употреба и за да помогнете за защитата на околната среда.

- Почистването на съдове в съдомиялната, както е посочено в ръководството, обикновено е по-щадящо по отношение на потребление на вода и електричество, отколкото ръчното почистване.
- Заредете съдомиялната до капацитета ѝ, за да спестите вода и електричество. За най-добрите почистващи резултати, наредете

съдовете в кошниците, както е посочено в ръководството и не превишавайте капацитета на кошниците.

- Не изплаквайте предварително съдовете на ръка. Увеличават потреблението на вода и електричество. Когато е необходимо, изберете програма с фаза на предварително измиване.
- Отстранете по-големи остатъци от храна от чиниите и се уверете, че стъклениите и порцелановите чаши са празни преди да ги заредите в съдомиялната.
- Накиснете или леко изтъркайте готварските съдове, които имат

- загорели остатъци от храна преди да ги измиете в съдомиялната.
- Уверете се, че съдовете в кошницата не се допират или покриват. Само тогава водата може да ги достигне напълно и да измие съдовете.
 - Можете да използвате препарат за съдомиялна машина, препарат за изплакване и сол поотделно или да използвате мулти-таблетки (напр. „Всичко в едно“). Следвайте инструкциите на опаковката.
 - Изберете програма според типа зареждане и степента на замърсяване. **ЕСО** предлага най-ефективното потребление на вода и енергия.
 - За да предотвратите появата на котлен камък в уреда:
 - Напълнете отново съда за сол, когато е необходимо.
 - Използвайте препоръчаните дози почистващ препарат и препарат за изплакване.
 - Уверете се, че зададеното ниво на омекотителя за вода съответства на твърдостта на водоснабдяването.
 - Следвайте указанията в главата „Грижа и почистване“.

10.2 Използване на сол, препарат за изплакване и почистващ препарат

- Използвайте само сол, препарат за изплакване и почистващ препарат, предназначени за съдомиялна машина. Други продукти могат да причинят повреда на уреда.
- В райони с голяма и много голяма твърдост на водата, Ви препоръчваме да използвате обикновен почистващ препарат (прах, гел, таблетки без допълнителни фактори), препарат за изплакване и соли поотделно, за получаване на оптимални почистващи и изсушаващи резултати.
- Таблетките за миене не се разтварят напълно при кратки програми. За да предотвратите остатъци от препарат за миене по

кухненската посуда, препоръчваме да използвате таблетките при дълги програми.

- Винаги използвайте правилното количество препарат. Недостатъчната доза препарат може да доведе до лошо измиване и натрупване на твърда вода или петна по съдовете. Употребата на твърде голямо количество препарат с мека или омекотена вода може да доведе до остатъци от препаратата върху съдовете. Определете количеството препарат въз основа на твърдостта на водата. Вижте инструкциите върху опаковката на препаратата за миене.
- Винаги използвайте правилното количество препарат за изплакване. Недостатъчното количество препарат за изплакване намалява резултатите при сушене. Употребата на твърде много препарат за изплакване може да доведе до появата на синкави слоеве върху съдовете.
- Уверете се, че нивото на омекотителя за вода е правилно. Ако нивото е твърде високо, увеличеното количество сол във водата може да доведе до ръжда по приборите.

10.3 Как да постъпите, ако искате да спрете използването на комбинирани таблетки

Преди да започнете да използвате поотделно миялен препарат, сол и препарат за гланц, извършете следните стъпки:

1. Задайте най-високото ниво на омекотителя на водата.
2. Уверете се, че резервоарите за сол и за препаратата за гланц са пълни.
3. Стартирайте най-кратката програма с изплакваща фаза. Не използвайте съдомиялен препарат и не зареждайте кошниците със съдове.
4. Когато програмата завърши, настройте омекотителя за вода

- към твърдостта на водата във Вашия район.
5. Регулирайте отпусканото количество препарат за гланц.

10.4 Зареждане на кошниците

- Винаги използвайте цялото пространство на кошниците.
- Използвайте уреда за миене само на подходящи за съдомиялна изделия.
- Не мийте в уреда предмети, изработени от дърво, рог, алуминий, олово и мед, тъй като те могат да се напукат, изкривят, да се обезцветят или да се обелят.
- Не мийте в уреда предмети, които могат да абсорбират вода (гъби, домакински кърпи).
- Поставете дълбоките съдове (чаши и тигани) с дъното нагоре.
- Уверете се, че стъклените предмети не се допират един до друг.
- Поставете леките съдове в горната кошничка. Уверете се, че съдовете не се движат свободно.
- Поставете приборите и по-малките предмети в кошничката за прибори.
- Преместете горната кошница нагоре, за да съберете по-едри съдове в долната кошница.
- Уверете се, че разпръскващите рамена могат да се движат свободно, преди да стартирате програмата.

10.5 Преди стартиране на програма

Преди да започнете избраната програма, се уверете, че:

- Филтрите са чисти и са правилно поставени.
- Капачката на резервоара за сол е затегната.
- Разпръскващите рамена не са запушени.
- Има достатъчно сол и препарат за изплакване за съдомиялна машина (освен ако не използвате мулти-таблетки за миене).
- Подреждането на предметите в кошниците е правилно.
- Програмата е подходяща за зареждането и степента на замърсяване.
- Използва се правилното количество измиващ препарат.

10.6 Разтоварване на кошничките

1. Оставете съдовете да се охладят, преди да ги извадите от уреда. Горещите предмети могат лесно да се повредят.
2. Изпразнете първо долната кошница, а след това горната кошница.



След като програмата приключи, все още може да остане вода върху вътрешните повърхности на уреда.



ВНИМАНИЕ!

Преди обслужване деактивирайте уреда и извадете щепсела от захранващия контакт.



Замърсените филтри и запушените разпръскващи времена понижават резултатите от миенето. Извършвайте периодични проверки и, ако е необходимо, ги почиствайте.

11. ГРИЖИ И ПОЧИСТВАНЕ

11.1 Почистване на филтрите

Филтърната система се състои от 3 части.

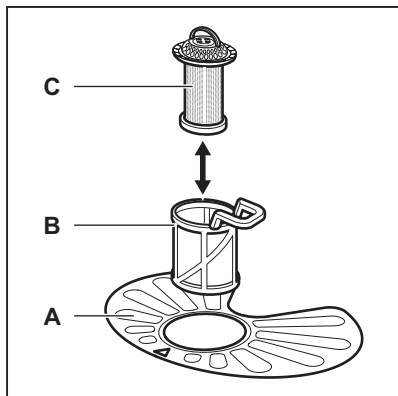

1. Завъртете филтъра (B) обратно на часовниковата стрелка и го свалете.

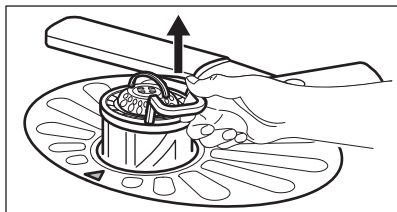
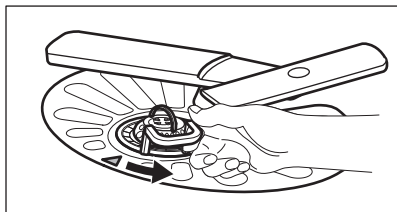

2. Извадете филтър (C) от филтър (B).
3. Свалете плоския филтър (A).

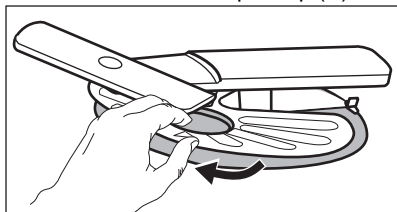

4. Измийте филтрите.

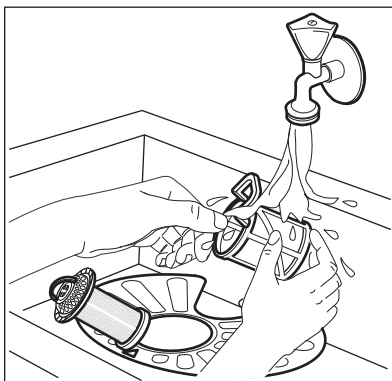

5. Уверете се, че няма остатъци от храна или замърсявания около ръба на канала.
6. Поставете обратно плоския филтър (A). Проверете дали е позициониран правилно под 2-та водача.

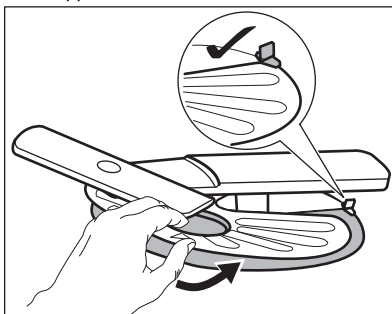

7. Сглобете наново филтрите (B) и (C).
8. Върнете обратно филтър (B) в плоския филтър (A). Завъртете го по часовниковата стрелка, докато щракне.

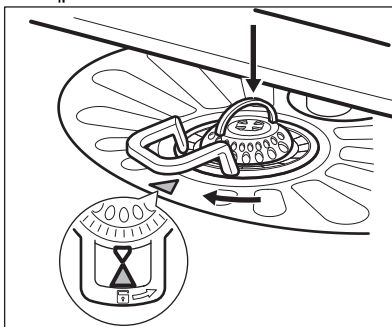



ПРЕДУПРЕЖДЕНИЕ!
Неправилното положение на филтрите може да доведе до лоши резултати от миене и повреда на уреда.

11.2 Почистване на долното разпръскващо рамо

Препоръчваме ви да почиствате долното разпръскващо рамо редовно, за да избегнете запушване на отворите с мръсотия.

Запушените отвори могат да доведат до незадоволителни резултати от измиване.

1. За да отстраните долното разпръскващо рамо, го издърпайте нагоре.

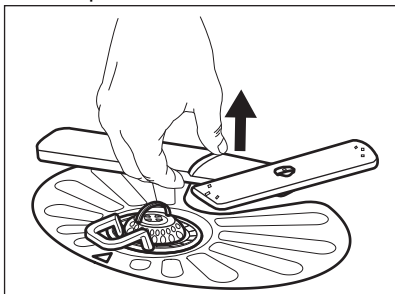

2. Измийте разпръскващото рамо с течаща вода. Използвайте тънък остър предмет като клечка за зъби, за да отстраните замърсяванията от отворите.

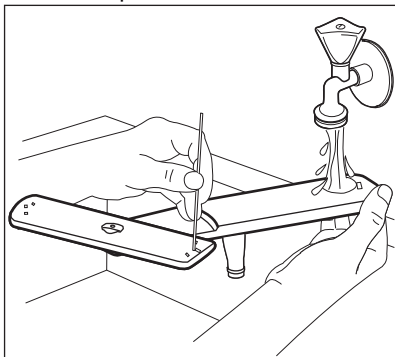

3. За да монтирате разпръскващото рамо на мястото му, го натиснете надолу.

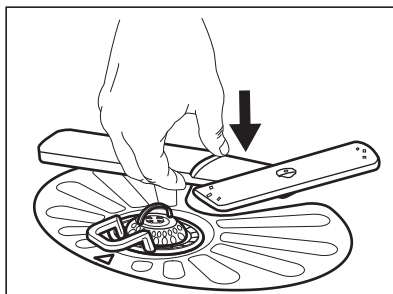

11.3 Почистване на горните разпръскващи рамена

Препоръчваме редовно да почиствате горните рамена за разпръскване, за да предотвратите запушването на дупките със замърсяване. Запушените отвори могат да доведат до незадоволителни резултати от измиване.

Горните рамена за пръскане са поставени под горната кошница. Разпръскващите рамена (B) е монтирано в тръбата за подаване (A) с монтажния елемент (C).

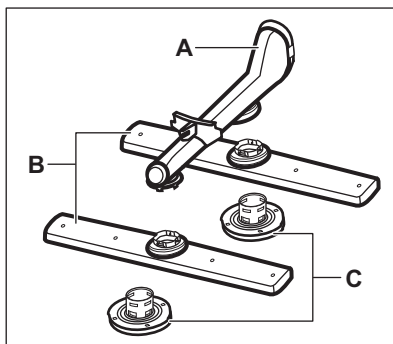

1. Изтеглете горната кошница.
2. За да отделите рамото за пръскане, завъртете монтажния елемент по посока на часовниковата стрелка.

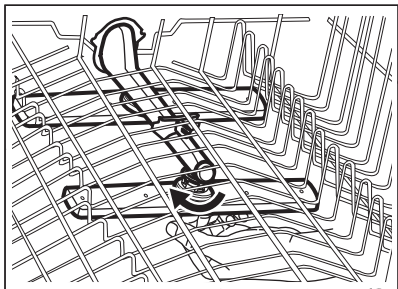

3. Измийте разпръскващото рамо с течаща вода. Използвайте тънък остър предмет като клечка за зъби, за да отстраните замърсяванията от отворите.

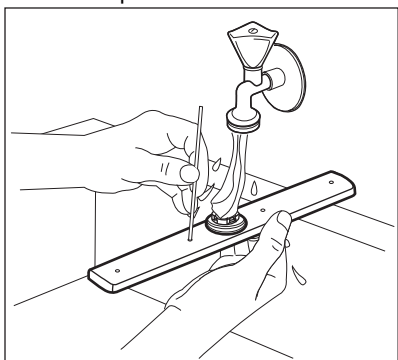

4. За да монтирате пръскачката обратно, поставете монтажния елемент в рамото за пръскане и го фиксирайте в канала, като го завъртите обратно на часовниковата стрелка. Уверете се, че монтажният елемент е застопорен на място.

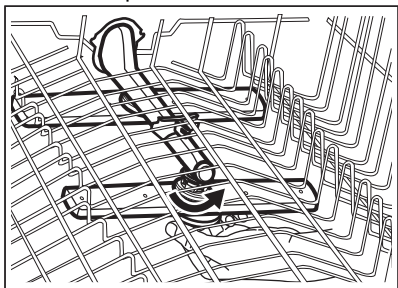

11.4 Почистване отвътре

- Внимателно почистете уреда, включително гуменото уплътнение

на вратичката, с мека и влажна кърпа.

- За да поддържате ефективността на уреда, използвайте почистващ продукт, предназначен специално за съдомиялни машини, поне веднъж на всеки два месеца. Следвайте внимателно инструкциите на опаковката на продукта.
- Използвайте програмата  за оптимални резултати от почистването.
- Не използвайте абразивни продукти, абразивни почистващи тампони, остри инструменти, силни химикали, шкурери или разтворители.
- Използването на програми за кратко време може да доведе до натрупване на мазнини и варовик в уреда. Изпълнявайте програми с по-дълга продължителност поне два пъти в месеца, за да предотвратите натрупване.

11.5 Отстраняване на чужди предмети

Проверете филтрите и оточната ваничка след всяко използване на съдомиялната. Чуждите предмети (напр. парчета стъкло, пластмаса, кости или клечки за зъби, т.н.) намаляват почистващите функции и могат да повредят помпата за отцеждане.

- Разглобете филтърната система, както е указано в тази глава.
- Отстранете ръчно всеки чужд предмет.



ПРЕДУПРЕЖДЕНИЕ!

Ако не можете да отстраните предметите, свържете се с оторизиран сервизен център.

- Сглобете отново филтърната система, както е указано в тази глава.

11.6 Външно почистване

- Почиствайте уреда с навлажнена мека кърпа.

- Използвайте само неутрални препарати.
- Не използвайте абразивни продукти, абразивни стъргалки или разтворители.

12. ОТСТРАНЯВАНЕ НА НЕИЗПРАВНОСТИ



ВНИМАНИЕ!

Неправилният ремонт на уреда може да представлява опасност за сигурността на потребителя. Всички поправки трябва да се извършват от оторизиран персонал.

Повечето проблеми, които е възможно да се появят, могат да се отстраняват без нуждата от контакт с оторизирания сервизен център.

Вижте информация за възможни проблеми в таблицата по-долу.

При някои неизправности дисплей показва код за аларма.

Проблем и код за аларма	Възможна причина и решение
Не можете да включите уреда.	<ul style="list-style-type: none"> • Уверете се, че щепселът за електрозахранването е свързан към контакта. • Уверете се, че няма повреден предпазител в кутията за предпазителя.
Програмата не започва.	<ul style="list-style-type: none"> • Уверете се, че вратичката на уреда е затворена. • Натиснете Start. • Ако сте задали отложен старт, отменете настройката или изчакайте края на отброяването. • Уредът зарежда гъстото вещество вътре в омекотителя за вода. Продължителността на процедурата е приблизително 5 минути.
Уредът не се пълни с вода. На дисплея се показва i10 или i11 .	<ul style="list-style-type: none"> • Уверете се, че кранчето на водата е отворено. • Уверете се, че налягането на водозахранването не е твърде ниско. За тази информация се свържете с Вашия местен орган по водоснабдяване. • Уверете се, че кранчето на водата не е запушено. • Уверете се, че филтърът на маркуча за подаване на вода не е запушен. • Уверете се, че входящият маркуч не е прегънат или усукан.
Уредът не отцежда водата. На дисплея се показва i20 .	<ul style="list-style-type: none"> • Уверете се, че канелката на мивката не е задръстена. • Уверете се, че вътрешният системен филтър не е запушен. • Уверете се, че дренажният маркуч няма прегъвки или извивки.
Устройството против наводнение е включено. На дисплея се показва i30 .	<ul style="list-style-type: none"> • Затворете крана за водата. • Уверете се, че уредът е монтиран правилно. • Уверете се, че кошниците са заредени, както е указано в ръководството за потребителя.

Проблем и код за аларма	Възможна причина и решение
<p>Неизправност на сензора за откриване на нивото на водата. На екрана се показва i41 – i44.</p>	<ul style="list-style-type: none"> • Уверете се, че филтрите са чисти. • Изключете и включете уреда.
<p>Неизправност на помпата за измиване или изпускателната помпа. На екрана се показва i51 – i59 или i5A – i5F.</p>	<ul style="list-style-type: none"> • Изключете и включете уреда.
<p>Температурата на водата вътре в уреда е твърде висока или е възникнала неизправност на температурния сензор. На екрана се показва i61 или i69.</p>	<ul style="list-style-type: none"> • Уверете се, че температурата на входящата вода не надвишава 60 °C. • Изключете и включете уреда.
<p>Техническа неизправност на уреда. На екрана се показва iC0 или iC3.</p>	<ul style="list-style-type: none"> • Изключете и включете уреда.
<p>Нивото на водата вътре в уреда е твърде високо. На дисплея се показва iF1.</p>	<ul style="list-style-type: none"> • Изключете и включете уреда. • Уверете се, че филтрите са чисти. • Уверете се, че изходният маркуч е монтиран на правилната височина над пода. Вижте инструкциите за монтаж.
<p>Уредът спира и стартира повече пъти по време на работа.</p>	<ul style="list-style-type: none"> • Това е нормално. Това води до по-оптимално почистване и пестене на енергия.
<p>Програмата продължава твърде дълго.</p>	<ul style="list-style-type: none"> • Ако сте задали отложен старт, отменете настройката за отлагане или изчакайте края на отброяването.
<p>Оставащото време на дисплея се увеличава и почти прескача до края на програмата.</p>	<ul style="list-style-type: none"> • Това не е дефект. Уредът работи правилно.
<p>Малък теч от вратичката на уреда.</p>	<ul style="list-style-type: none"> • Уредът не е нивелиран. Отхлабете или завийте регулируемите крачета (ако е приложимо). • Вратичката на уреда не е центрирана спрямо отделението. Нагласете задното краче (ако е приложимо).
<p>Вратичката се затваря твърде трудно.</p>	<ul style="list-style-type: none"> • Уредът не е нивелиран. Отхлабете или завийте регулируемите крачета (ако е приложимо). • Части от посудата стърчат от кошницата.

Проблем и код за аларма	Възможна причина и решение
Тракащи/чукащи звуци от вътрешността на уреда.	<ul style="list-style-type: none"> Посудата не е правилно поставена в кошничките. Вижте брошурата за зареждане на кошницата. Уверете се, че разпръскващите рамена могат да се движат свободно.
Уредът задейства прекъсвача.	<ul style="list-style-type: none"> Амперажът не е достатъчен за едновременното захранване на всички уреди в употреба. Проверете амперажът на контакта и капацитетът на измервателя или изключете един от уредите в употреба. Вътрешна електрическа повреда на уреда. Свържете се с оторизиран сервизен център.



Вижте „**Преди първа употреба**“, „**Всекидневна употреба**“ или „**Препоръки и съвети**“ за други възможни причини.

След като сте проверили уреда, деактивирайте го и го активирайте отново. Ако неизправността се появи отново, се обърнете към оторизиран сервизен център.

За кодове за аларми, които не присъстват в таблицата, се свържете с оторизиран сервизен център.





ВНИМАНИЕ!

Не препоръчваме използването на уреда, докато проблемът не бъде изцяло решен. Изключете уреда и не го включвайте отново, докато не сте сигурни, че работи правилно.

12.1 Резултатите от измиването и изсушаването не са задоволителни

Проблем	Възможна причина и решение
Незадоволителни резултати от измиване.	<ul style="list-style-type: none"> Вижте „Ежедневна употреба“, „Препоръки и съвети“ и брошурата за зареждане на кошницата. Използвайте по-интензивни програми за измиване. Активирайте опцията ExtraPower, за да подобрите резултатите от измиването на избраната програма. Почистете разпръскващото рамо и филтъра. Вижте „Грижи и почистване“.

Проблем	Възможна причина и решение
Незадоволителни резултати от изсушаване.	<ul style="list-style-type: none"> • Съдовете са били оставени прекалено дълго в творения уред. Активирайте AirDry, за да настроите автоматично отваряне на вратата и да подобрите изсушаването. • Няма препарат за изплакване или дозата му не е достатъчна. Напълнете отделението за препарат за изплакване или задайте по-високо ниво на препарат за изплакване. • Причината може да е в качеството на препаратата за изплакване. • Препоръчваме да използвате препарат за изплакване винаги, дори заедно с мулти-таблетки. • Възможно е да се наложи да подсушите пластмасовите съдове с кърпа. • Програмата няма фаза на изсушаване. Вижте „Преглед на програмите“.
Бели ленти или сини пластове по стъклените чаши и съдовете.	<ul style="list-style-type: none"> • Количеството освободен препарат за изплакване е твърде голямо. Настройте нивото на препаратата за изплакване на по-ниска позиция. • Използван е прекалено много почистващ препарат.
Петна и водни капки по чашите и чиниите.	<ul style="list-style-type: none"> • Количеството освободен препарат за изплакване не е достатъчно. Настройте нивото на препаратата за изплакване на по-висока позиция. • Причината може да е в качеството на препаратата за изплакване.
Вътрешната част на уреда е мокра.	<ul style="list-style-type: none"> • Това не е дефект на уреда. Влажен въздух кондензира по стените на уреда.
Необичайна пяна по време на измиването.	<ul style="list-style-type: none"> • Използвайте само препарат, специално създаден за съдомиялни машини. • Изтичане в отделението за препарат за изплакване. Свържете се с оторизиран сервизен център.
Следи от ръжда по приборите.	<ul style="list-style-type: none"> • Водата, която използвате за измиване, е прекалено солена. Вижте „Омекотител на водата“. • Сребърните прибори и приборите от неръждаема стомана са поставени на едно място. Избягвайте да поставяте сребърни прибори и такива от неръждаема стомана близо едни до други.
В края на програмата в отделението има остатъци от препарат.	<ul style="list-style-type: none"> • В отделението е заседнала таблетка, което е довело до непълното отмиване на препаратата от водата. • Водата не отмива препаратата от отделението. Уверете се, че разпръскващите рамена не са блокирани или запушени. • Уверете се, че съдовете в кошниците не пречат на капачката на отделението за препарат да се отваря.

Проблем	Възможна причина и решение
Миризми вътре в уреда.	<ul style="list-style-type: none"> • Вижте „Вътрешно почистване“. • Стартирайте програмата  с препарат против котлен камък или специален почистващ препарат за съдомиялни машини.
Отлагания от котлен камък върху съдовете, ваничката и от вътрешната страна на вратата.	<ul style="list-style-type: none"> • Нивото на соленост е ниско, проверете индикатора на пълнителя. • Капачката на резервоара за сол не е затегната. • Чешмяната вода е твърда. Вижте „Омекотител на водата“. • Използвайте сол и задайте регенериране на омекотителя за вода, дори когато се използват многофункционални таблетки. Вижте „Омекотител на водата“. • Стартирайте програмата  с дезинфектор предназначен за съдомиялни машини. • Ако все още остават варовикови натрупвания, почиствайте уреда с почистващи препарати, които са специално предназначени за тази цел. • Опитайте с друг препарат. • Свържете се с производителя на препарата.
Потъмнели, обезцветени или начупени съдове.	<ul style="list-style-type: none"> • Уверете се, че в уреда се поставят единствено съдове, пригодени за използване в съдомиялна машина. • Внимателно зареждайте и изпразвайте кошницата. Вижте брошурата за зареждане на кошницата. • Поставяйте леките съдове в горната кошница. • Активирайте опцията GlassCare, за да се осигури специална грижа за стъклени изделия и деликатни предмети.



Вижте „**Преди първа употреба**“, „**Всекидневна употреба**“ или „**Препоръки и съвети**“ за други възможни причини.

13. ТЕХНИЧЕСКА ИНФОРМАЦИЯ

Размери	Ширина/височина/дълбочина (mm)	446 / 818 - 898 / 570
Свързване към електрическата мрежа ¹⁾	Напрежение (V)	220 - 240
	Честота (Hz)	50
Налягане на водоподаване	Мин./макс. бара (MPa)	0.5 (0.05) / 8 (0.8)

Водоподаване	Студена или гореща вода 2) макс. 60°C	
Капацитет	Изисквания за място	9
Потребление на мощност	Оставена във включен режим (W)	5.0
	Изключен режим (W)	0.50

1) Вижте табелката с технически данни за други стойности.

2) Ако топлата вода идва от алтернативен източник на енергия (като слънчеви панели), използвайте тази топла вода, за да намалите консумацията на енергия.

13.1 Връзка към базата данни на EU EPREL

QR кодът върху етикета за енергийна категория, доставен с уреда, предоставя интернет връзка към регистрацията на уреда в базата данни на Европейския регистър на продуктите за енергийно етикетиране (EPREL). Запазете етикета за енергийна категория за справка, както и ръководството за потребители и всички други документи, предоставени с уреда.

Можете да намерите информация, свързана с производителността на продукта в базата данни на EU EPREL, като посетите <https://eprel.ec.europa.eu> и въведете модела и продуктовия номер, които се намират на табелката с данни за продукта. Вижте глава „Описание на уреда“.

За повече информация за енергийния етикет, посетете www.theenergylabel.eu.

14. ОПАЗВАНЕ НА ОКОЛНАТА СРЕДА

Рециклирайте материалите със символа . Поставете опаковките в съответните контейнери за рециклирането им. Помогнете за опазването на околната среда и човешкото здраве, както и за рециклирането на отпадъци от

електрически и електронни уреди. Не изхвърляйте уредите, означени със символа , заедно с битовата смет. Върнете уреда в местния пункт за рециклиране или се обърнете към вашата общинска служба.

OBSAH

1. BEZPEČNOSTNÍ INFORMACE.....	31
2. BEZPEČNOSTNÍ POKYNY	33
3. POPIS SPOTŘEBIČE.....	35
4. OVLÁDACÍ PANEL.....	36
5. PROGRAMY.....	37
6. FUNKCE.....	39
7. NASTAVENÍ.....	40
8. PŘED PRVNÍM POUŽITÍM.....	43
9. DENNÍ POUŽITÍ.....	44
10. TIPY A RADY.....	46
11. ČIŠTĚNÍ A ÚDRŽBA.....	48
12. ODSTRAŇOVÁNÍ ZÁVAD.....	51
13. TECHNICKÉ ÚDAJE.....	55

PRO DOKONALÉ VÝSLEDKY

Děkujeme vám, že jste si zvolili výrobek značky AEG. Aby vám bezchybně sloužil mnoho let, vyrobili jsme jej s pomocí inovativních technologií, které usnadňují život, a vybavili jsme jej funkcemi, které u obyčejných spotřebičů nenajdete. Stačí věnovat pár minut čtení a zjistíte, jak z něho získat co nejvíce.

Navštivte naše stránky ohledně:



Rady ohledně používání, brožury, poradce při potížích a servisní informace získáte na:

www.aeg.com/support



Registrace vašeho spotřebiče, kterou získáte lepší servis:

www.registreaeg.com



Nákupu příslušenství, spotřebního materiálu a originálních náhradních dílů pro váš spotřebič:

www.aeg.com/shop

PÉČE O ZÁKAZNÍKY A SERVIS

Doporučujeme používat originální náhradní díly.

Při kontaktu se servisním střediskem se ujistěte, že máte k dispozici následující údaje: Model, výrobní číslo (PNC), sériové číslo.

Tyto informace jsou uvedeny na typovém štítku.

 Upozornění / Důležité bezpečnostní informace

 Všeobecné informace a rady

 Poznámky k ochraně životního prostředí

Změny vyhrazeny.

1. BEZPEČNOSTNÍ INFORMACE

Tento návod si pečlivě přečtete ještě před instalací spotřebiče a jeho prvním použitím. Výrobce nenese

odpovědnost za žádný úraz ani škodu v důsledku nesprávné instalace nebo použití. Návod k použití vždy uchovávejte na bezpečném a přístupném místě pro jeho budoucí použití.

1.1 Bezpečnost dětí a postižených osob

- Tento spotřebič smí používat děti starší osmi let nebo osoby se sníženými fyzickými, smyslovými nebo duševními schopnostmi nebo osoby bez patřičných zkušeností a znalostí, pouze pokud tak činí pod dozorem nebo vedením, které zohledňuje bezpečný provoz spotřebiče, a pokud rozumí rizikům spojeným s provozem spotřebiče.
- Děti ve věku tří až osmi let a osoby s rozsáhlým a komplexním postižením bez stálého dozoru držte z dosahu spotřebiče.
- Děti mladší tří let bez stálého dozoru držte z dosahu spotřebiče.
- Nenechte děti hrát si se spotřebičem.
- Prací prostředky uschovejte z dosahu dětí.
- Jsou-li dvířka spotřebiče otevřená, nedovolte dětem a domácím zvířatům, aby se k němu přibližovaly.
- Čištění a uživatelskou údržbu spotřebiče by neměly provádět děti bez dozoru.

1.2 Všeobecné bezpečnostní informace

- Tento spotřebič je určen pro použití v domácnosti a pro následující způsoby použití:
 - ve farmářských domech, v kuchyňkách pro zaměstnance v obchodech, kancelářích a jiných pracovních prostředích;
 - pro zákazníky hotelů, motelů, penzionů a jiných ubytovacích zařízení.
- Neměňte technické parametry tohoto spotřebiče.
- Hodnota provozního tlaku vody (minimální a maximální) musí být mezi 0.5 (0.05) / 8 (0.8) bar (MPa).
- Dodržujte maximální počet 9 jídelních souprav.

- Jestliže je poškozený přívodní kabel, smí ho vyměnit pouze výrobce, autorizované servisní středisko nebo osoba s podobnou příslušnou kvalifikací, jinak by mohlo dojít k úrazu.
- Příbory vkládejte do košíčku ostrou špičkou dolů nebo je vložte vodorovně do zásuvky na příbory ostrou hranou dolů.
- Nenechávejte spotřebič s otevřenými dvířky bez dozoru, aby na ně nedopatřením někdo nestoupl.
- Před každou údržbou spotřebič vždy vypněte a vytáhněte síťovou zástrčku ze zásuvky.
- K čištění spotřebiče nepoužívejte vysokotlaký proud vody nebo páru.
- Pokud má spotřebič větrací otvory umístěné vespod, nesmí být zakryté např. kobercem.
- Spotřebič musí být připojen k vodovodnímu potrubí pomocí nové dodané soupravy hadic. Neinstalujte již jednou použitou soupravu hadic znovu.

2. BEZPEČNOSTNÍ POKYNY

2.1 Instalace



VAROVÁNÍ!

Tento spotřebič smí instalovat jen kvalifikovaná osoba.

- Odstraňte veškerý obalový materiál.
- Poškozený spotřebič neinstalujte ani nepoužívejte.
- Z důvodu bezpečnosti spotřebič nepoužívejte, dokud není nainstalován do vestavné konstrukce.
- Řiďte se pokyny k instalaci dodanými spolu s tímto spotřebičem.
- Při přemísťování spotřebiče buďte vždy opatrní, protože je těžký. Vždy používejte ochranné rukavice a uzavřenou obuv.
- Neinstalujte nebo nepoužívejte spotřebič tam, kde může teplota klesnout pod 0 °C.
- Spotřebič nainstalujte na bezpečném a vhodném místě, které splňuje požadavky na instalaci.

2.2 Připojení k elektrické síti



VAROVÁNÍ!

Hrozí nebezpečí požáru nebo úrazu elektrickým proudem.

- Spotřebič musí být uzemněn.
- Zkontrolujte, zda údaje na typovém štítku souhlasí s parametry elektrické sítě.
- Vždy používejte správně instalovanou síťovou zásuvku s ochranou proti úrazu elektrickým proudem.
- Nepoužívejte rozbočovací zástrčky ani prodlužovací kabely.
- Dbejte na to, abyste nepoškodili napájecí kabel a síťovou zástrčku. Jestliže potřebujete přívodní kabel vyměnit, musí výměnu provést námi autorizované servisní středisko.
- Síťovou zástrčku zapojte do síťové zásuvky až na konci instalace spotřebiče. Po instalaci musí zůstat síťová zástrčka nadále dostupná.

- Neodpojujte spotřebič ze zásuvky tahem za kabel. Vždy tahejte za zástrčku.
- Spotřebič je vybaven 13A síťovou zástrčkou. Je-li nutné vyměnit pojistku v síťové zástrčce, použijte výhradně 13A pojistku ASTA (BS 1362) (pouze pro Velkou Británii a Irsko).

2.3 Vodovodní přípojka

- Dbejte na to, abyste hadice nepoškodili.
- Před připojením spotřebiče k novým hadicím nebo k hadicím, které nebyly dlouho používány, nebo tam, kde byly prováděny opravy či instalována nová zařízení (vodoměry apod.), nechte vodu na několik minut odtéct, dokud nebude čistá.
- Ujistěte se, že při prvním použití spotřebiče ani po něm nedošlo k viditelnému úniku vody.
- Přívodní hadice s opláštěním je vybavena bezpečnostním ventilem a vnitřním síťovým kabelem.

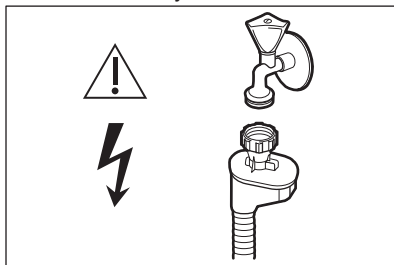

VAROVÁNÍ!

Nebezpečné napětí.

- Jestliže se přívodní hadice poškodí, okamžitě zavřete vodovodní kohoutek a vytáhněte síťovou zástrčku ze zásuvky. Zkontaktujte autorizované servisní středisko, aby vám přívodní hadici vyměnilo.

2.4 Použití spotřebiče

- Do spotřebiče, do jeho blízkosti nebo na spotřebič neumíst'ujte hořlavé předměty nebo předměty obsahující hořlavé látky.
- Mycí prostředky pro myčky jsou nebezpečné. Řiďte se bezpečnostními pokyny uvedenými na balení mycího prostředku.

- Nepijte ani si nehrajte s vodou ve spotřebiči.
- Nádobí ze spotřebiče nevyjímejte, dokud se nedokončí program. Na nádobí může zůstat trochu mycího prostředku.
- Na otevřená dvířka spotřebiče nic nepokládejte a netlačte na ně.
- Pokud během probíhajícího programu otevřete dvířka spotřebiče, může dojít k uvolnění horké páry.

2.5 Vnitřní osvětlení



VAROVÁNÍ!

Nebezpečí úrazu.

- Pokud jde o žárovku (žárovky) v tomto spotřebiči a samostatně prodávané náhradní žárovky: Tyto žárovky jsou navrženy tak, aby odolaly extrémním fyzickým podmínkám v domácích spotřebičích, ať už jde o teplotu, vibrace či vlhkost, nebo jsou určeny k signalizaci informací o provozním stavu spotřebiče. Nejsou určeny k použití v jiných spotřebičích a nejsou vhodné k osvětlení místností v domácnosti.
- Pokud je potřeba vnitřní osvětlení vyměnit, kontaktujte autorizované servisní středisko.

2.6 Servis

- Pro opravu spotřebiče se obraťte na autorizované servisní středisko. Používejte výhradně originální náhradní díly.
- Uvědomte si, že opravy svépomocí a neprofesionální opravy mohou mít bezpečnostní následky a mohou zneplatnit záruku.
- Následující náhradní díly budou dostupné po dobu sedmi let po ukončení výroby tohoto modelu: motor, oběhové a vypouštěcí čerpadlo, topná tělesa a topné články, včetně tepelných čerpadel, potrubí a příslušného vybavení včetně hadic, ventilů, filtrů a systémů proti únikům vody, strukturální a vnitřní součásti týkajících se sestav dvířek, obvodové desky, elektronické displeje, tlakové spínače, termostaty a snímače, software a firmware včetně

resetovacího software. Uvědomte si, že některé z těchto náhradních dílů jsou dostupné pouze profesionálním opravářům a že ne všechny díly jsou vhodné pro všechny modely.

- Následující náhradní díly budou dostupné po dobu 10 let po ukončení výroby tohoto modelu: dveřní závěsy a těsnění, ostatní těsnění, ostříkovací ramena, vypouštěcí filtry, vnitřní držáky a plastové periferie, jako jsou koše a víka.

2.7 Likvidace



VAROVÁNÍ!

Hrozí nebezpečí úrazu či udušení.

- Odpojte spotřebič od elektrické sítě.
- Odřízněte a vyhoďte síťový kabel.
- Odstraňte dveřní západku, abyste zabránili uvěznění dětí a domácích zvířat ve spotřebiči.

3. POPIS SPOTŘEBIČE



Níže uvedené vyobrazení představuje pouze obecný přehled produktu. Další podrobnosti naleznete v dalších kapitolách anebo dokumentech dodaných se spotřebičem.

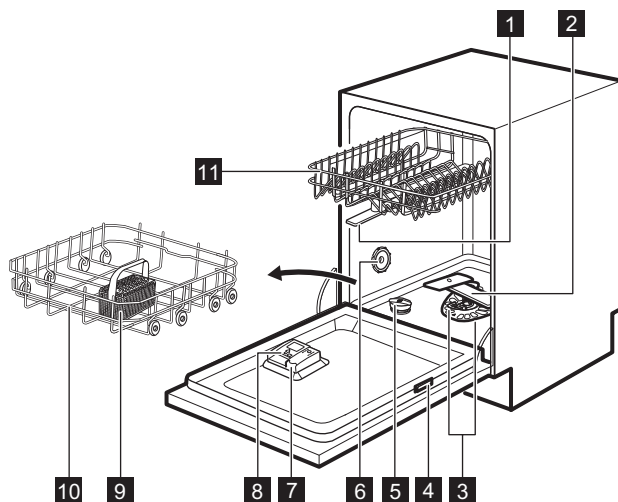

1 Horní ostříkovací ramena

2 Dolní ostříkovací rameno

3 Filtry

4 Typový štítek

5 Zásobník na sůl

6 Větrací otvor

7 Dávkovač leštidla

8 Dávkovač mycího prostředku

9 Košíček na příbory

10 Dolní koš

11 Horní koš

4. OVLÁDACÍ PANEL

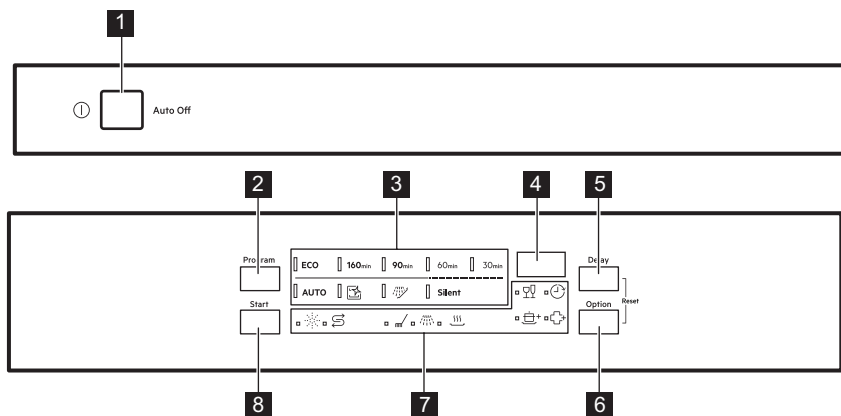

1 Tlačítko Zap/Vyp

2 Tlačítko **Program**

3 Kontrolky programů

4 Displej

5 Tlačítko **Delay**

6 Tlačítko **Option**

7 Kontrolky

8 Tlačítko **Start**



4.1 Kontrolky

Kontrolka	Popis
	Kontrolka množství soli. Svítí, když zásobník soli potřebuje doplnit. Nikdy nesvítí v průběhu programu.
	Kontrolka stavu leštidla. Svítí, když dávkovač leštidla potřebuje doplnit. Nikdy nesvítí v průběhu programu.
	Kontrolka mycí fáze. Rozsvítí se během fáze mytí.
	Kontrolka oplachovací fáze. Rozsvítí se během oplachovací fáze.
	Kontrolka sušící fáze. Svítí, když je zvolen program se sušící fází. Bliká během fáze sušení.
	Kontrolka Delay. Svítí, když nastavíte odložený start.
	Kontrolka GlassCare.
	Kontrolka ExtraPower.
	Kontrolka ExtraHygiene.

5. PROGRAMY

Pořadí programů v tabulce nemusí odpovídat jejich pořadí na ovládacím panelu.

Program	Druh náplně	Stupeň zašpinění	Fáze programu	Funkce
ECO ¹⁾	<ul style="list-style-type: none"> • Porcelánové nádoby • Příbory • Hrnce • Pánve 	<ul style="list-style-type: none"> • Normální • Lehce přišchlé 	<ul style="list-style-type: none"> • Předmytí • Mytí na 50 °C • Střední proplachování • Konečné proplachování na 55 °C • Sušení • AirDry 	<ul style="list-style-type: none"> • ExtraPower • GlassCare • ExtraHygiene
160min	<ul style="list-style-type: none"> • Porcelánové nádoby • Příbory • Hrnce • Pánve 	<ul style="list-style-type: none"> • Normální až silné • Přišchlé 	<ul style="list-style-type: none"> • Předmytí • Mytí na 60 °C • Střední proplachování • Konečné proplachování na 60 °C • Sušení • AirDry 	<ul style="list-style-type: none"> • ExtraPower • GlassCare • ExtraHygiene
90min	<ul style="list-style-type: none"> • Porcelánové nádoby • Příbory • Hrnce • Pánve 	<ul style="list-style-type: none"> • Normální • Lehce přišchlé 	<ul style="list-style-type: none"> • Mytí na 60 °C • Střední proplachování • Konečné proplachování na 55 °C • Sušení • AirDry 	<ul style="list-style-type: none"> • ExtraPower • GlassCare • ExtraHygiene
60min	<ul style="list-style-type: none"> • Porcelánové nádoby • Příbory 	<ul style="list-style-type: none"> • Čerstvé pokrmy • Lehce přišchlé 	<ul style="list-style-type: none"> • Mytí na 60 °C • Střední proplachování • Konečné proplachování na 50 °C • AirDry 	<ul style="list-style-type: none"> • ExtraPower • GlassCare • ExtraHygiene
30min	<ul style="list-style-type: none"> • Porcelánové nádoby • Příbory 	<ul style="list-style-type: none"> • Čerstvé pokrmy 	<ul style="list-style-type: none"> • Mytí na 50 °C • Střední proplachování • Konečné proplachování na 50 °C • AirDry 	<ul style="list-style-type: none"> • ExtraPower • GlassCare • ExtraHygiene

Program	Druh náplně	Stupeň zašpinění	Fáze programu	Funkce
AUTO 2)	Porcelánové nádoby <ul style="list-style-type: none"> • Příbory • Hrnce • Pánve 	Program se přizpůsobí všem stupňům zašpinění.	<ul style="list-style-type: none"> • Předmytí • Mytí na 50–60 °C • Střední proplachování • Konečné proplachování na 60 °C • Sušení • AirDry 	<ul style="list-style-type: none"> • ExtraHygiene
 3)	<ul style="list-style-type: none"> • Bez náplně 	Tento program vyčistí vnitřní prostor spotřebiče.	<ul style="list-style-type: none"> • Mytí na 70 °C • Střední proplachování • Konečné proplachování • AirDry 	
 4)	<ul style="list-style-type: none"> • Všechny druhy náplní 	<ul style="list-style-type: none"> • Všechny stupně zašpinění 	<ul style="list-style-type: none"> • Předmytí 	
Silent 5)	<ul style="list-style-type: none"> • Nádoby a příbory 	<ul style="list-style-type: none"> • Normální zašpinění 	<ul style="list-style-type: none"> • Předmytí • Mytí na 58 °C • Střední proplachování • Konečné proplachování na 60 °C • Sušení • AirDry 	

1) Tento program nabízí nejušpornější spotřebu vody a energie při mytí normálně zašpiněného nádobí a příborů. Jedná se o standardní program pro zkušební. Tento program se používá k vyhodnocení shody podle nařízení Komise EU o ekologickém designu 2019/2022.

2) Spotřebič zjistí stupeň zašpinění a množství nádobí v koších. Automaticky pak nastaví teplotu a množství vody, spotřebu energie a délku programu.



3) Tento program slouží k účinnému mytí vnitřku spotřebiče. Odstraňuje vodní kámen a usazenou mastnotu. Tento program byste měli bez jakékoliv náplně spustit alespoň jednou za dva měsíce spolu s odstraňovačem vodního kamene nebo čisticím prostředkem určeným pro myčky nádobí.

4) Pomocí tohoto programu můžete rychle opláchnout zbytky jídel z nádobí a zabránit tvorbě zápachů ve spotřebiči. S tímto programem nepoužívejte mycí prostředek.

5) Jedná se o nejtišší program. Čerpadlo pracuje při velmi nízkých otáčkách, aby se snížila hlučnost spotřebiče. Kvůli nízkým otáčkám trvá tento program déle.

5.1 Údaje o spotřebě

Program 1) 2)	Voda (l)	Energie (kWh)	Trvání (min.)
ECO	9.9 ³⁾ / 9.9 ⁴⁾	0.614 ³⁾ / 0.628 ⁴⁾	240 ³⁾ / 240 ⁴⁾

Program ^{1) 2)}	Voda (l)	Energie (kWh)	Trvání (min.)
160min	8.8 - 10.8	0.854 - 1.043	160
90min	8.5 - 10.4	0.743 - 0.909	90
60min	8.2 - 10	0.628 - 0.767	60
30min	7.9 - 9.7	0.543 - 0.664	30
AUTO	8.0 - 10.7	0.683 - 1.047	120 - 170
	7.4 - 8.9	0.396 - 0.484	60
	2.8 - 3.4	0.011 - 0.014	15
Silent	8.5 - 10.3	0.679 - 0.839	248

1) Hodnoty se mohou měnit v závislosti na tlaku a teplotě vody, na kolísání v dodávce proudu, na zvolených funkcích a na množství nádobí.

2) S výjimkou úsporného programu jsou hodnoty pouze orientační.

3) V souladu s nařízením 1016/2010.

4) V souladu s nařízením 2019/2022.

5.2 Informace pro zkušebny

Chcete-li získat potřebné informace k provádění testu výkonnosti (např. podle normy EN60436), zašlete e-mail na adresu:

info.test@dishwasher-production.com

Ve vaší žádosti uveďte výrobní číslo (PNC) uvedené na typovém štítku.

V souvislosti s jakýmkoli dalšími dotazy ohledně vaší myčky nádobí si přečtěte servisní příručku dodanou s vaším spotřebičem.

6. FUNKCE



Před spuštěním programu je nutné pokaždé navolit požadované funkce. Během spuštěného programu již není možné funkce vypnout či zapnout.



Tlačítko Option přepíná mezi dostupnými funkcemi a jejich možnými kombinacemi.



Ne všechny funkce jsou vzájemně slučitelné. Pokud zvolíte neslučitelné funkce, spotřebič automaticky jednu nebo více z nich vypne. Svítí pouze ukazatele těch funkcí, které jsou stále zapnuty.



Pokud tuto funkci nelze s daným programem použít, příslušná kontrolka nesvítí nebo bude několik sekund rychle blikat a poté zhasne.



Zapnuté funkce mohou mít vliv na spotřebu vody a energie a také na délku programu.

6.1 GlassCare

Tato funkce nabízí speciální péči o choulostivou náplň. Brání rychlým změnám teploty mytí u zvoleného programu a snižuje ji na 45 °C. Chrání se tím sklo před poškozením.

Jak provést aktivaci GlassCare

Stiskněte **Option** dokud se nerozsvítí kontrolka .

Na displeji se zobrazí aktualizovaná délka trvání programu.

6.2 ExtraPower

Tato funkce zlepšuje výsledky mytí u zvoleného programu. Zvyšuje teplotu a délku mytí.

Jak provést aktivaci ExtraPower

Stiskněte **Option** dokud se nerozsvítí kontrolka .

Na displeji se zobrazí aktualizovaná délka trvání programu.

6.3 ExtraHygiene

Tato funkce nabízí lepší hygienické výsledky tak, že během poslední oplachovací fáze zůstane teplota na hodnotě 65 až 70 °C po dobu nejméně 10 minut.

Jak zapnout funkci ExtraHygiene

Stiskněte **Option**, dokud se nerozsvítí kontrolka .

Na displeji se zobrazí aktualizovaná délka programu.

7. NASTAVENÍ

7.1 Režim volby programu a uživatelský režim

Když se spotřebič nachází v režimu volby programu, je možné nastavit program a přejít do uživatelského režimu.

Nastavení dostupná v uživatelském režimu:

- Stupeň změkčovače vody v závislosti na tvrdosti vody.
- Množství leštidla dle požadovaného dávkování.
- Zapnutí nebo vypnutí funkce AirDry.

Spotřebič uchovává uložená nastavení a není proto nutné je před každým programem konfigurovat znovu.

Jak nastavit režim volby programu

Spotřebič se nachází v režimu volby programu, když svítí kontrolka programu

ECO a na displeji se zobrazuje délka programu.

Po zapnutí se spotřebič v rámci výchozího nastavení nachází v režimu volby programu. Pokud tomu tak není, nastavte režim volby programu takto:

Současně stiskněte a podržte **Delay** a **Option**, dokud se spotřebič nepřepne do režimu volby programu.

Jak přejít do uživatelského režimu

Ujistěte se, že je spotřebič v režimu volby programu.

Do uživatelského režimu přejdete současným stisknutím a podržením tlačítek **Delay** a **Option** dokud se nerozblíkají kontrolky **ECO**, **160min** a **90min** displej nebude prázdný.

7.2 Změkčovač vody

Změkčovač vody odstraňuje z přiváděné vody minerály a soli, které by mohly mít škodlivé nebo nežádoucí účinky na výsledky mytí nebo na spotřebič.

Čím je obsah těchto minerálů vyšší, tím je voda tvrdší. Tvrdost vody se označuje v ekvivalentních stupních tvrdosti.

Změkčovač by měl být nastaven podle tvrdosti vody v místě vašeho bydliště. Tvrdost vody v místě vašeho bydliště zjistíte u místního vodárenského podniku. K zajištění dobrých výsledků mytí je důležité nastavit správný stupeň změkčovače vody.

Tvrdost vody

Německé stupně (°dH)	Francouzské stupně (°fH)	mmol/l	Clarkovy stupně	Nastavení změkčovače vody
47 - 50	84 - 90	8.4 - 9.0	58 - 63	10
43 - 46	76 - 83	7.6 - 8.3	53 - 57	9
37 - 42	65 - 75	6.5 - 7.5	46 - 52	8
29 - 36	51 - 64	5.1 - 6.4	36 - 45	7
23 - 28	40 - 50	4.0 - 5.0	28 - 35	6
19 - 22	33 - 39	3.3 - 3.9	23 - 27	5 1)
15 - 18	26 - 32	2.6 - 3.2	18 - 22	4
11 - 14	19 - 25	1.9 - 2.5	13 - 17	3
4 - 10	7 - 18	0.7 - 1.8	5 - 12	2
<4	<7	<0.7	< 5	1 2)

1) Nastavení z výroby.

2) Při tomto stupni sůl nepoužívejte.

Bez ohledu na použitý typ mycího prostředku nastavte správný stupeň změkčovače vody, který udrží ukazatel doplnění soli zapnutý.



Kombinované mycí tablety obsahující sůl nejsou dostatečně účinné, aby změkčily tvrdou vodu.

Proces regenerace

Pro správné fungování změkčovače vody se musí pryskyřice zařízení změkčovače pravidelně regenerovat. Tento proces je automatický a je součástí běžného chodu myčky nádobí.

Když se od předchozí regenerace použije předepsané množství vody (viz hodnoty v tabulce), iniciuje se mezi

konečným oplachem a koncem programu nový proces regenerace.

Nastavení změkčovače vody	Množství vody (l)
1	250
2	100
3	62
4	47
5	25
6	17
7	10
8	5

Nastavení změkčovače vody	Množství vody (l)
9	3
10	3

V případě vysokého nastavení změkčovače vody také může nastat uprostřed programu, před oplachem (dvakrát během programu). Iniciace regenerace nemá žádný vliv na délku programu, pokud k ní nedojde uprostřed programu nebo na konci programu s krátkou sušicí fází. V takových případech regenerace prodlouží celkovou délku programu o dalších pět minut.

Následně může začít vyplachování změkčovače vody, které trvá pět minut, ve stejném cyklu nebo na začátku dalšího programu. Tato aktivita zvyšuje u programu celkovou spotřebu vody o další čtyři litry a celkovou spotřebu energie o další 2 Wh. Vyplachování změkčovače končí úplným vypuštěním.

Každý provedený výplach změkčovače (lze i více než jednou ve stejném cyklu) může prodloužit délku programu o dalších pět minut, když nastane kdykoliv na začátku nebo uprostřed programu.



Všechny hodnoty spotřeby uvedené v této části jsou určeny v souladu s aktuálně použitelnými standardy v laboratorních podmínkách s tvrdostí vody 2,5 mmol/l podle směrnice 2019/2022 (změkčovač vody: stupeň 3). Tlak a teplota vody stejné jako výkyvy v síťovém napájení mohou tyto hodnoty změnit.

Jak nastavit stupeň změkčovače vody

Ujistěte se, že je spotřebič v uživatelském režimu.

1. Stiskněte **Program**.
 - Kontrolka **ECO** stále bliká.
 - Zbývající kontrolky nesvítí.

- Na displeji se zobrazí aktuální nastavení: např. $5 \text{ } \bar{L}$ = úroveň 5.

2. Opakovaně mačkejte **Program** pro změnu nastavení.
3. Potvrďte nastavení stisknutím tlačítka Zap/Vyp.

7.3 Množství leštidla

Leštidlo pomáhá usušit nádoby bez šmouh a skvrn. Leštidlo se automaticky uvolňuje během horké oplachovací fáze.

Požadované množství leštidla lze nastavit od stupně 1 (nejmenší množství) po stupeň 8 (největší množství). Nastavení z výroby: stupeň 5.

Je-li komora dávkovače leštidla prázdná, kontrolka dávkovače leštidla se rozsvítí a signalizuje, že je nutné leštidlo doplnit. Pokud jsou výsledky sušení uspokojivé, když používáte pouze kombinované tablety, lze dávkovač leštidla a kontrolku vypnout. Nicméně pro nejlepší výsledky sušení vždy používejte leštidlo a mějte kontrolku leštidla zapnutou.

Pro vypnutí dávkovače leštidla a kontrolky nastavte stupeň leštidla na 0.

Jak nastavit množství leštidla

Ujistěte se, že je spotřebič v uživatelském režimu.

1. Stiskněte **Start**.
 - Kontrolka **160min** stále bliká.
 - Zbývající kontrolky nesvítí.
 - Na displeji se zobrazí aktuální nastavení: např. $4A$ = úroveň 4.
 - Úrovně použití leštidla jsou v rozmezí od 0 A do 8 A, přičemž úroveň 0 A znamená, že se nepoužije žádné leštidlo.
2. Opakovaně mačkejte **Start** pro změnu nastavení.
3. Potvrďte nastavení stisknutím tlačítka Zap/Vyp.

7.4 AirDry

AirDry zlepšuje výsledky sušení. Dvířka spotřebiče se automaticky otevrou během sušicí fáze a zůstanou otevřená.

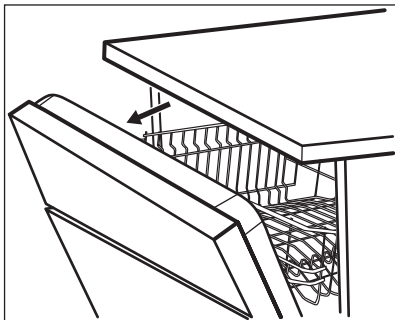

Funkce AirDry se automaticky zapne u všech programů s výjimkou  (jsou-li k dispozici).



POZOR!

Nepokoušejte se zavřít dvířka spotřebiče po dobu dvou minut po automatickém otevření. Spotřebič by se mohl poškodit.



POZOR!

Pokud mají ke spotřebiči přístup děti, doporučujeme vypnout funkci AirDry. Automatické otevírání dvírek by mohlo představovat nebezpečí.



8. PŘED PRVNÍM POUŽITÍM

1. Ujistěte se, zda aktuální stupeň změkčovače vody odpovídá tvrdosti vaší vody. Pokud ne, nastavte stupeň změkčovače vody.
2. Naplňte zásobník na sůl.
3. Naplňte dávkovač leštidla.
4. Otevřete vodovodní kohoutek.
5. Spusťte program k odstranění všech možných zbytků uvnitř spotřebiče. Nepoužívejte mycí prostředek a nekládejte nádoby do košů.

Po spuštění programu spotřebič regeneruje pryskyřice ve změkčovači vody po dobu až pěti minut. Mycí fáze se spustí až po dokončení této procedury. Tato procedura se pravidelně opakuje.

Jak provést deaktivaci AirDry

Ujistěte se, že je spotřebič v uživatelském režimu.

1. Stiskněte **Delay**.
 - Kontrolka 90min stále bliká.
 - Zbývající kontrolky nesvítí.
 - Na displeji se zobrazí aktuální nastavení:
 -  = AirDry je vypnuto.
 -  = AirDry je zapnuto.
2. Stiskněte Delay pro změnu nastavení.
3. Potvrďte nastavení stisknutím tlačítka Zap/Vyp.

8.1 Zásobník na sůl



POZOR!

Používejte výhradně hrubou sůl určenou pro myčky. Jemná sůl zvyšuje riziko koroze.

Sůl se používá k regeneraci pryskyřice ve změkčovači vody a k zajištění dobrých mycích výsledků při každodenním používání.

Jak doplnit zásobník na sůl

1. Otočením víčka proti směru hodinových ručiček otevřete zásobník na sůl.
2. Do zásobníku na sůl nalijte 1 l vody (pouze při prvním plnění).

3. Naplňte zásobník na sůl 1 kg soli (až se naplní).

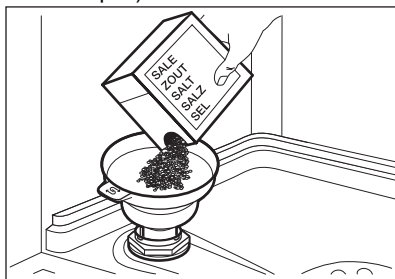

4. Opatrně zatřeste trychtýřem, aby se dovnitř dostala poslední zrnka.
5. Odstraňte sůl, která se vysypala okolo zásobníku na sůl.

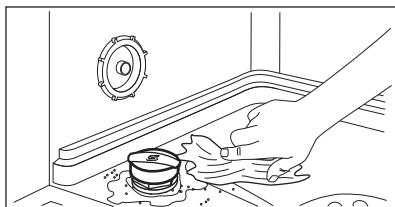

6. Zavřete zásobník na sůl otočením jeho víčka po směru hodinových ručiček.



POZOR!

Při plnění může ze zásobníku na sůl unikat voda nebo sůl. Po doplnění soli do zásobníku ihned spusťte program jako prevenci před korozí.

8.2 Jak plnit dávkovač leštidla

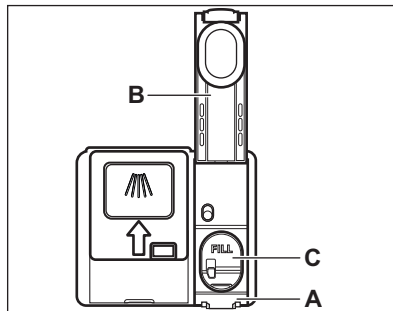

POZOR!

Používejte pouze leštidlo pro myčky nádobí.

1. Stiskněte uvolňovací prvek (A) a otevřete víčko (B).
2. Nalijte leštidlo (C), dokud kapalina nedosáhne značky „FILL“.
3. Rozlité leštidlo setřete savým hadříkem, aby se netvořilo přílišná množství pěny.
4. Zavřete víčko. Ujistěte se, že víčko zaklapne zpět.

9. DENNÍ POUŽITÍ

1. Otevřete vodovodní kohoutek.
2. Stisknutím tlačítka Zap/Vyp zapněte spotřebič.

Zkontrolujte, zda je spotřebič v režimu volby programu.

- Pokud kontrolka stavu soli svítí, doplňte zásobník na sůl.
 - Pokud kontrolka stavu leštidla svítí, doplňte dávkovač leštidla.
3. Naplňte koše.
 4. Přidejte mycí prostředek.
 5. Nastavte a spusťte program vhodný pro daný druh náplně a stupeň zašpinění.

9.1 Použití mycího prostředku

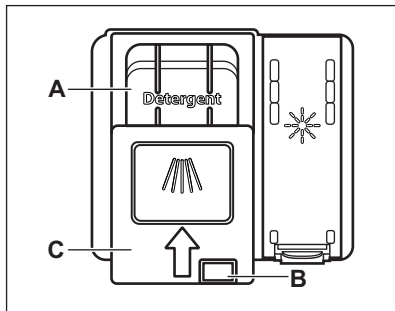

POZOR!

Používejte pouze mycí prostředek pro myčky nádobí.

1. Stiskněte uvolňovací tlačítko (B) a otevřete víčko (C).
2. Mycím prostředkem naplněte komoru (A). Můžete použít mycí prostředek ve formě tablet, prášku nebo gelu.
3. Pokud má program fázi předmytí, naneste na vnitřní stranu dvířek spotřebiče trochu mycího prostředku.
4. Zavřete víčko. Ujistěte se, že víčko zaklapne zpět.

9.2 Nastavení a spuštění programu

Funkce Auto Off

Tato funkce snižuje spotřebu energie automatickým vypnutím nepracujícího spotřebiče.

Funkce se spustí:

- Když se program dokončí.
- Po pěti minutách, kdy nebyl spuštěn žádný program.

Spuštění programu

1. Stisknutím tlačítka Zap/Vyp zapněte spotřebič. Zkontrolujte, zda je spotřebič v režimu volby programu a dvířka jsou zavřena.
2. Opakovaně stiskněte tlačítko **Program**, dokud se nerozsvítí kontrolka požadovaného programu. Na displeji se zobrazí délka programu.

3. Nastavte použitelné funkce.
4. Stiskněte **Start** ke spuštění programu.
 - Kontrolka právě probíhající fáze se rozsvítí.
 - Délka programu se začne snižovat v krocích po jedné minutě.

Spuštění programu s odloženým startem

1. Nastavte program.
2. Opakovaně stiskněte **Delay**, dokud se na displeji nezobrazí čas odloženého startu, který chcete nastavit (1 – 24 hodin).
3. Stiskněte **Start** k zahájení odpočtu.
 - Kontrolka  svítí.
 - Zbývající čas se bude odečítat v hodinách. Poslední hodina se zobrazuje v minutách.

Po dokončení odpočtu se program spustí a rozsvítí se kontrolka probíhající fáze.

Kontrolka  nesvítí.

Otevření dvířek za chodu spotřebiče

Pokud otevřete dvířka během probíhajícího programu, spotřebič přeruší svůj chod. Může to mít vliv na spotřebu energie a délku programu. Když dvířka opět zavřete, bude spotřebič pokračovat od okamžiku přerušení.



Pokud dvířka otevřete během sušicí fáze na déle než 30 sekund, probíhající program se ukončí. Jsou-li dvířka otevřena prostřednictvím funkce AirDry, k tomuto nedojde.



Po automatickém otevření dvířek prostřednictvím funkce AirDry se je nepokoušejte po dobu dvou minut zavřít, protože by mohlo dojít k poškození spotřebiče. Pokud poté dvířka zavřete na další minimálně tři minuty, probíhající program se ukončí.

Zrušení odloženého startu během jeho odpočítávání

Když zrušíte odložený start, musíte opět nastavit program a jeho funkce.

Současně stiskněte **Delay** a **Option**, dokud se spotřebič nepřepne do režimu volby programu.

Zrušení programu

Současně stiskněte a podržte **Delay** a **Option**, dokud se spotřebič nepřepne do režimu volby programu.

Před spuštěním nového programu zkontrolujte, zda je v dávkovači mycí prostředek.

Konec programu

Po dokončení programu Auto Off funkce automaticky vypne spotřebič.

Žádná tlačítka kromě tlačítka Zap/Vyp nejsou aktivní.

Zavřete vodovodní kohoutek.

10. TIPY A RADY

10.1 Obecné informace

Následující rady zajistí optimální výsledky mytí a sušení při každodenním používání a pomohou chránit životní prostředí.

- Mytí nádobí v myčce nádobí dle pokynů v návodu k použití obvykle spotřebuje méně vody a energie než ruční mytí nádobí.
- Naplňte myčku nádobí po maximální kapacitu, abyste šetřili vodou a energií. Pro nejlepší výsledky mytí rozmístěte nádobí v koších dle pokynů v návodu k použití a koše nepřepĺňujte.
- Nádobí neoplachujte ručně. Zvyšuje to spotřebu vody a energie. V případě potřeby nastavte program s fází předmytí.
- Odstraňte větší zbytky jídla z nádobí a vyprázdněte hrnky a sklenice, než je vložíte dovnitř spotřebiče.
- Namočte a lehce očistěte varné nádoby s pevnými zbytky připravených jídel, než je umyjete ve spotřebiči.
- Ujistěte se, že se kusy nádobí v koších nedotýkají nebo nepřekrývají. Pouze tak se voda zcela dostane k nádobí a umyje ho.

- Můžete používat odděleně mycí prostředek, leštidlo a sůl nebo můžete používat kombinované tablety (např. „Vše v 1“). Řiďte se pokyny na obalu.
- Nastavte program pro daný druh náplně a stupeň zašpinění. Program **ECO** nabízí nejušpornější spotřebu vody a energie.
- Prevence usazování vodního kamene uvnitř spotřebiče:
 - Doplňte zásobník na sůl, kdykoliv je to zapotřebí.
 - Používejte doporučené množství mycího prostředku a leštidla.
 - Ujistěte se, zda aktuální stupeň změkčovače vody odpovídá tvrdosti vaší vody.
 - Řiďte se pokyny v části „**Čištění a údržba**“.

10.2 Použití soli, leštidla a mycího prostředku

- Používejte pouze sůl, leštidlo a mycí prostředek určený pro myčky nádobí. Jiné výrobky by mohly spotřebič poškodit.
- V oblastech s tvrdou nebo velmi tvrdou vodou doporučujeme k dosažení nejlepších výsledků mytí a sušení používat samostatný mycí

prostředek (prášek, gel, tablety bez doplňujících činidel), leštidlo a sůl odděleně.

- Mycí tablety se u krátkých programů zcela nerozpustí. Abyste zabránili usazování zbytků mycího prostředku na nádobí, doporučujeme používat tablety s dlouhými programy.
- Vždy používejte správné množství mycího prostředku. Nedostatečné množství mycího prostředku může způsobit špatné výsledky mytí a usazování povlaku či vodních skvrn na nádobí z důvodu tvrdé vody. Použití přílišného množství mycího prostředku s měkkou nebo změkčenou vodou zanechává zbytky mycího prostředku na nádobí. Upravte množství mycího prostředku na základě tvrdosti vody. Řiďte se pokyny na balení mycího prostředku.
- Vždy používejte správné množství leštidla. Nedostatečné dávkování leštidla zhoršuje výsledky sušení. Použití přílišného množství leštidla vede k modravému potahu na nádobí.
- Ujistěte se, zda je správný stupeň změkčovače vody. Pokud je stupeň příliš vysoký, zvýšené množství soli ve vodě může vést k reznutí příborů.

10.3 Co dělat, pokud chcete přestat používat mycí tablety

Než začnete odděleně používat mycí prostředek, sůl a leštidlo, proveďte následující kroky:

1. Nastavte nejvyšší stupeň změkčovače vody.
2. Ujistěte se, že je zásobník na sůl a dávkovač leštidla plný.
3. Nastavte nejkratší program s oplachovací fází. Nepřidávejte mycí prostředek a nevkładějte nádobí do košů.
4. Po dokončení programu nastavte změkčovač vody na stupeň tvrdosti vody v místě vašeho bydliště.
5. Seřídte dávkování leštidla.

10.4 Plnění košů

- Vždy využijte celý objem košů.

- Spotřebič používejte pouze k mytí nádobí, které lze mýt bezpečně v myčce.
- Nemyjte ve spotřebiči nádobí vyrobené ze dřeva, rohoviny, hliníku, cínu a mědi, jelikož by mohlo prasknout, zohýbat se, vyblednout nebo se na něm mohou vytvořit důlky.
- Nemyjte ve spotřebiči předměty, které sají vodu (houby, hadry).
- Duté nádobí (např. šálky, sklenice, hrnce) pokládejte dnem vzhůru.
- Přesvědčte se, že se sklenice vzájemně nedotýkají.
- Lehké kusy vložte do horního koše. Dbejte na to, aby se jednotlivé kusy nádobí nehýbaly.
- Malé kusy nádobí a přístroje vložte do košíčku na přístroje.
- Horní koš přesuňte nahoru, aby velké kusy nádobí bylo možné vložit do dolního koše.
- Před spuštěním programu zkontrolujte, zda se ostříkovací ramena mohou volně otáčet.

10.5 Před spuštěním programu

Před spuštěním zvoleného programu se ujistěte, že:

- Filtry jsou čisté a správně nainstalované.
- Víčko zásobníku na sůl je dotažené.
- Ostříkovací ramena nejsou zanesená.
- Je doplněno dostatečné množství soli a leštidla (pokud nepoužíváte kombinované mycí tablety).
- Rozmístění nádobí v koších je správné.
- Program je vhodný pro daný druh náplně a stupeň zašpinění.
- Používá se správné množství mycího prostředku.

10.6 Vyprazdňování košů

1. Nádobí před vyjmutím z myčky nechte vychladnout. Horké nádobí se snadněji poškodí.
2. Nejprve vyprázdněte dolní koš a teprve poté horní.

- i** Po dokončení programu může na vnitřních plochách spotřebiče stále zůstat voda.

11. ČIŠTĚNÍ A ÚDRŽBA

- !** **VAROVÁNÍ**
Před čištěním nebo údržbou spotřebič vždy vypněte a vytáhněte síťovou zástrčku ze zásuvky.

- i** Znečištěné filtry a ucpaná ostříkovací ramena snižují výsledky mytí. Pravidelně je kontrolujte a v případě potřeby je vyčistěte.

11.1 Čištění filtrů

System filtru se skládá ze tří částí.

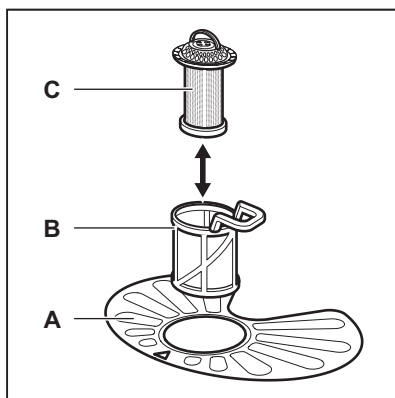

1. Otočte filtrem (B) proti směru hodinových ručiček a vyndejte jej.

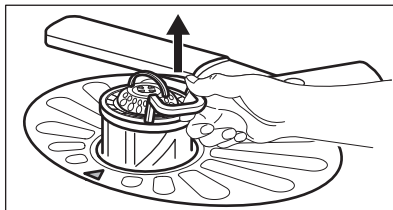
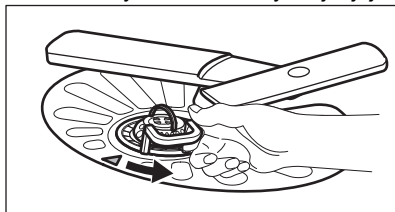

2. Vyndejte filtr (C) ze sestavy filtru (B).
3. Vyjměte plochý filtr (A).

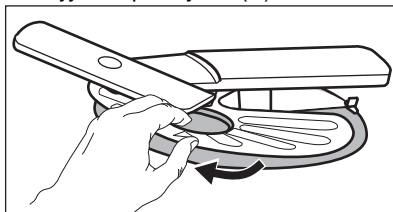

4. Filtry omyjte.

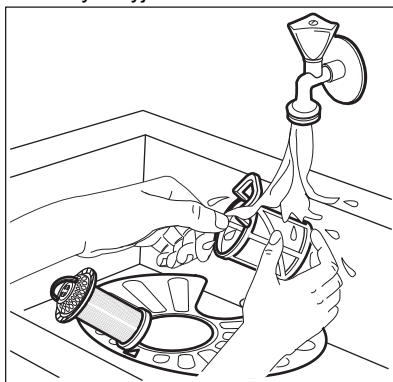

5. Zkontrolujte, zda ve sběrné jíince nebo kolem ní nejsou žádné zbytky jídla a nečistot.
6. Vložte zpět plochý filtr (A). Ujistěte se, že je správně umístěn pod dvěma vodicími drážkami.

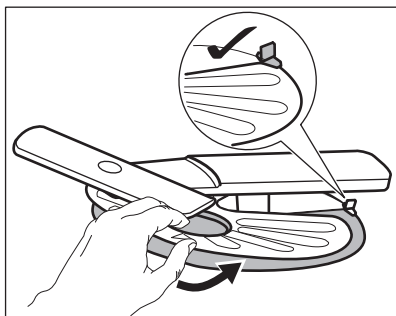

7. Sestavte filtry (B) a (C).
8. Vložte zpět filtr (B) do plochého filtru (A). Otočte jím po směru hodinových ručiček, dokud se nezajistí.

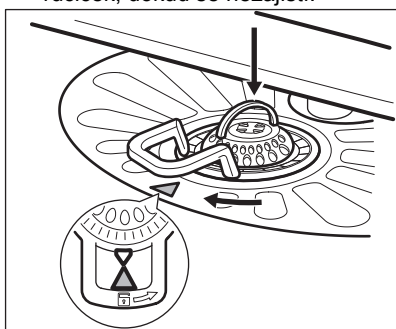

POZOR!

Nesprávné umístění filtrů může mít z následků špatné výsledky mytí a poškození spotřebiče.

11.2 Čištění dolního ostříkovacího ramene

Dolní ostříkovací rameno doporučujeme pravidelně čistit, abyste zabránili ucpaní otvorů nečistotami.

Ucpané otvory způsobují neuspokojivé výsledky mytí.

1. Dolní ostříkovací rameno vyjmete jeho vytažením směrem nahoru.

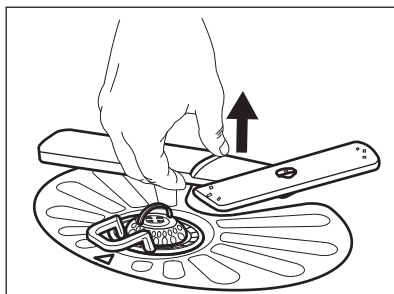

2. Ostříkovací rameno omyjte pod tekoucí vodou. Pomocí tenkého špičatého nástroje, např. párátko, odstraňte nečistoty z otvorů.

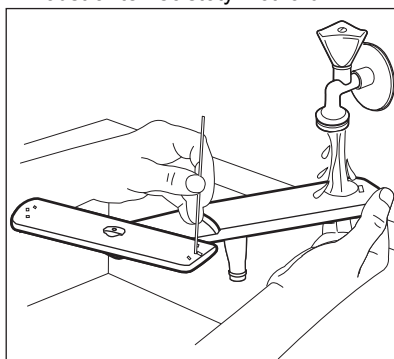

3. Dolní ostříkovací rameno nainstalujete zpět zatlačením ramene směrem dolů.

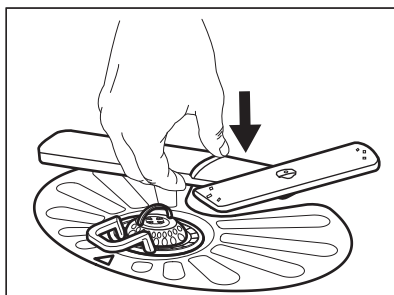

11.3 Čištění horních ostříkovacích ramen

Horní ostříkovací ramena doporučujeme pravidelně čistit, abyste zabránili ucpaní otvorů nečistotami. Ucpané otvory způsobují neuspokojivé výsledky mytí.

Horní ostříkovací ramena jsou umístěna pod horním košem. Ostříkovací ramena

(B) jsou instalována v kanálu (A) pomocí úchytných prvků (C).

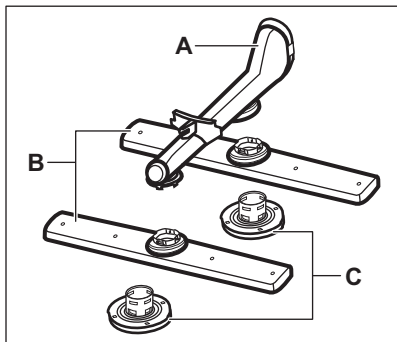

1. Horní koš vytáhněte ven.
2. K vyjmutí ostříkovacího ramena otočte úchytným prvkem ve směru hodinových ručiček.

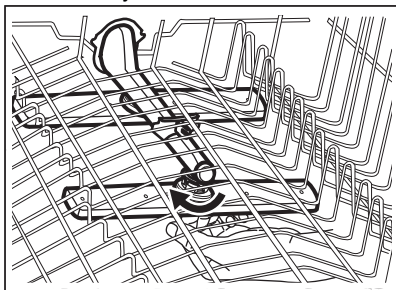

3. Ostříkovací rameno omyjte pod tekoucí vodou. Pomocí tenkého špičatého nástroje, např. párátko, odstraňte nečistoty z otvorů.

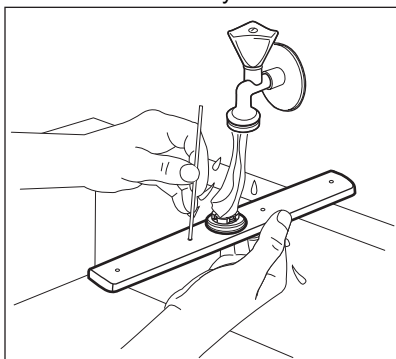

4. Ostříkovací rameno nainstalujte zpět tak, že úchytný prvek vsunete do ostříkovacího ramena a upevníte ho v trubce otočením proti směru

hodinových ručiček. Úchytný prvek musí zaklapnout na místo.

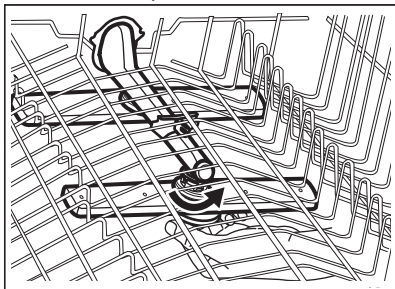

11.4 Čištění vnitřního prostoru

- Pečlivě očistěte spotřebič včetně pryžového těsnění dvířek vlhkým měkkým hadříkem.
- K uchování nejlepšího výkonu vašeho spotřebiče použijte alespoň jednou za dva měsíce speciální čisticí prostředek pro myčky nádobí. Řiďte se pečlivě pokyny na balení výrobku.
- Pro optimální výsledky čištění použijte program .
- Nepoužívejte prostředky s drsnými částicemi, ostré nástroje, silné chemikálie, drátěnky nebo rozpouštědla.
- Pokud pravidelně používáte krátké programy, může uvnitř spotřebiče dojít k usazování mastnoty a vodního kamene. Aby k tomu nedocházelo, nejméně dvakrát měsíčně spusťte dlouhý program.

11.5 Odstraňování cizích předmětů

Po každém použití myčky nádobí zkontrolujte filtry a jímku. Cizí předměty (např. kusy skla, plasty, kosti nebo párátko, apod.) snižují mycí výkon a mohou způsobit poškození vypouštěcího čerpadla.

1. Demontujte systém filtrů dle pokynů v této části.
2. Jakékoliv cizí předměty odstraňte ručně.

**POZOR!**

Pokud nemůžete předměty odstranit, obraťte se na autorizované servisní středisko.

- Namontujte filtry zpět dle pokynů v této části.

11.6 Čištění vnějších ploch

- Vyčistěte spotřebič vlhkým měkkým hadrem.

- Používejte pouze neutrální mycí prostředky.
- Nepoužívejte prostředky s drsnými částicemi, drátěnky nebo rozpouštědla.

12. ODSTRAŇOVÁNÍ ZÁVAD**VAROVÁNÍ!**

Nesprávná oprava spotřebiče může představovat riziko pro bezpečnost uživatele. Jakékoliv opravy musí provést kvalifikovaný personál.

Většinu problémů, které se objeví, lze vyřešit bez nutnosti kontaktovat autorizované servisní středisko.

Informace o možných potížích naleznete v níže uvedeném tabulce.

U některých poruch se na displeji zobrazí výstražný kód.

Problém a výstražný kód	Možná příčina a řešení
Nelze zapnout spotřebič.	<ul style="list-style-type: none"> Ujistěte se, že je zástrčka zapojená do síťové zásuvky. Ujistěte se, že není poškozená domovní pojistka či jistič.
Nespustil se program.	<ul style="list-style-type: none"> Přesvědčte se, že jsou dvířka spotřebiče zavřená. Stiskněte Start. Pokud je nastaven odložený start, zrušte jej nebo vyčkejte do konce odpočítávání. Spotřebič zregeneruje pryskyřice uvnitř změkčovače vody. Délka této procedury je přibližně pět minut.
Spotřebič se neplní vodou. Na displeji se zobrazí i10 nebo i11 .	<ul style="list-style-type: none"> Zkontrolujte, zda je vodovodní kohoutek otevřený. Ujistěte se, že není příliš malý tlak na přívodu vody. Ohledně těchto informací se obraťte na místní vodárenský podnik. Ujistěte se, že není zanesený vodovodní kohoutek. Ujistěte se, že není zanesený filtr v přívodní hadici. Ujistěte se, že přívodní hadice není přehnutá či přiskřípnutá.
Spotřebič nevypouští vodu. Na displeji se zobrazí i20 .	<ul style="list-style-type: none"> Ujistěte se, že není zanesený sifon. Ujistěte se, že není zanesený vnitřní systém filtrů. Ujistěte se, že vypouštěcí hadice není přehnutá či přiskřípnutá.

Problém a výstražný kód	Možná příčina a řešení
Je aktivován bezpečnostní systém proti vyplavení. Na displeji se zobrazí i30 .	<ul style="list-style-type: none"> • Zavřete vodovodní kohoutek. • Ujistěte se, že je spotřebič nainstalován správně. • Ujistěte se, že jsou koše naplněny dle pokynů v návodu k použití.
Porucha snímače vodní hladiny. Na displeji se zobrazí i41 - i44 .	<ul style="list-style-type: none"> • Přesvědčte se, že jsou filtry čisté. • Spotřebič vypněte a opět zapněte.
Porucha mycího čerpadla nebo vypouštěcího čerpadla. Na displeji se zobrazí i51 - i59 nebo i5A - i5F .	<ul style="list-style-type: none"> • Spotřebič vypněte a opět zapněte.
Teplota vody uvnitř spotřebiče je příliš vysoká nebo došlo k poruše snímače teploty. Na displeji se zobrazí i61 nebo i69 .	<ul style="list-style-type: none"> • Teplota vody na přívodu nesmí překročit 60 °C. • Spotřebič vypněte a opět zapněte.
Technická porucha spotřebiče. Na displeji se zobrazí iC0 nebo iC3 .	<ul style="list-style-type: none"> • Spotřebič vypněte a opět zapněte.
Hladina vody uvnitř spotřebiče je příliš vysoká. Na displeji se zobrazí iF1 .	<ul style="list-style-type: none"> • Spotřebič vypněte a opět zapněte. • Přesvědčte se, že jsou filtry čisté. • Ujistěte se, že je vypouštěcí hadice nainstalována ve správné výšce nad podlahou. Viz pokyny k instalaci.
Spotřebič se během chodu vícekrát zastaví a spustí.	<ul style="list-style-type: none"> • Nejde o závadu. Zajišťují se tím optimální výsledky mytí a úspora energie.
Program probíhá příliš dlouho.	<ul style="list-style-type: none"> • Pokud je nastavena funkce odloženého startu, zrušte nastavenou prodlevu nebo vyčkejte do konce odpočítávání.
Na displeji se zvýší zbývajících čas a přeskočí téměř na konec programu.	<ul style="list-style-type: none"> • Nejde o závadu. Spotřebič pracuje správně.
Menší únik z dvířek spotřebiče.	<ul style="list-style-type: none"> • Spotřebič není vyrovnaný. Povolte či utáhněte seřizitelné nožičky (je-li to možné). • Dvířka spotřebiče nejsou vystředěná vzhledem k vaně spotřebiče. Seřídte zadní nožičku (je-li to možné).
Dvířka spotřebiče se obtížně zavírají.	<ul style="list-style-type: none"> • Spotřebič není vyrovnaný. Povolte či utáhněte seřizitelné nožičky (je-li to možné). • Části nádobí přecházejí z košů.

Problém a výstražný kód	Možná příčina a řešení
Z vnitřku spotřebiče vychází zvuky rachocení či klepání.	<ul style="list-style-type: none"> Nádobí není správně rozmístěno v koších. Viz leták o plnění košů. Ujistěte se, že se mohou ostříkovací ramena volně otáčet.
Spotřebič vyhodí pojistky.	<ul style="list-style-type: none"> Nedostatečný příkon k současnému napájení všech používaných spotřebičů. Zkontrolujte hodnoty proudu u zásuvky a pojistek nebo vypněte jeden z používaných spotřebičů. Vnitřní elektrická závada na spotřebiči. Kontaktujte autorizované servisní středisko.



Ohledně dalších možných příčin viz části „**Před prvním použitím**“, „**Denní používání**“ nebo „**Tipy a rady**“.



VAROVÁNÍ!



Nedoporučujeme spotřebič používat, dokud není problém zcela opraven. Vypojte spotřebič ze zásuvky a nezapojujte jej zpět, dokud si nejste jistí, že funguje správně.

Po kontrole spotřebiče jej vypněte a znovu zapněte. Pokud se problém objeví znovu, obraťte se na autorizované servisní středisko.

Při výskytu výstražných kódů, které nejsou uvedené v tabulce, se obraťte na autorizované servisní středisko.

12.1 Nádobí není dostatečně umyté nebo suché

Problém	Možná příčina a řešení
Špatné výsledky mytí.	<ul style="list-style-type: none"> Viz „Denní používání“, „Tipy a rady“ a leták o plnění košů. Používejte intenzivnější mycí program. Zapněte funkci ExtraPower ke zlepšení výsledků mytí zvoleného programu. Vyčistěte trysky ostříkovacích ramen a filtr. Řiďte se částí „Čištění a údržba“.
Špatné výsledky sušení.	<ul style="list-style-type: none"> Nádobí bylo ponecháno příliš dlouho uvnitř zavřeného spotřebiče. Zapněte AirDry k nastavení automatického otevírání dvířek a ke zlepšení výsledků sušení. Došlo leštidlo nebo je nedostatečné dávkování leštidla. Naplňte dávkovač leštidla nebo nastavte dávkování leštidla na vyšší stupeň. Příčinou může být kvalita leštidla. Doporučujeme vždy používat leštidlo, a to i společně s kombinovanými mycími tabletami. Plastové předměty mohou vyžadovat osušení utěrkou. Program neobsahuje sušící fázi. Viz „Přehled programů“.

Problém	Možná příčina a řešení
Na nádobí a skle jsou bílé šmouhy nebo modravý potah.	<ul style="list-style-type: none"> • Uvolňuje se příliš velké množství leštidla. Nastavte množství leštidla na nižší stupeň. • Nadměrné množství mycího prostředku.
Na sklenicích a nádobí jsou skvrny a zaschlé vodní kapky.	<ul style="list-style-type: none"> • Uvolňuje se příliš malé množství leštidla. Nastavte množství leštidla na vyšší stupeň. • Příčinou může být kvalita leštidla.
Vnitřek spotřebiče je vlhký.	<ul style="list-style-type: none"> • Nejedná se o závadu spotřebiče. Vlhký vzduch kondenzuje na stěnách spotřebiče.
Během mytí dochází k nadměrnému pění.	<ul style="list-style-type: none"> • Používejte mycí prostředek pro myčky nádobí. • Dochází k úniku leštidla z dávkovače. Kontaktujte autorizované servisní středisko.
Na příborech jsou stopy rzi.	<ul style="list-style-type: none"> • Ve vodě používané k mytí je příliš mnoho soli. Viz „Nastavení změkčovače vody“. • Příbory ze stříbra a nerezové oceli byly vloženy dohromady. Nevkládejte stříbrné a nerezové příbory blízko sebe.
Po dokončení programu jsou v dávkovači zbytky mycího prostředku.	<ul style="list-style-type: none"> • Mycí tableta se vzpříčila v dávkovači, a proto nebyla plně rozpuštěna vodou. • Voda nemůže vymýt mycí prostředek z dávkovače. Ujistěte se, že nejsou ostříkovací ramena zablokovaná či ucpaná. • Ujistěte se, že nádobí v koši nebrání víčku dávkovače mycího prostředku v otevření.
Zápach uvnitř spotřebiče.	<ul style="list-style-type: none"> • Viz „Čištění vnitřního prostoru“. • Spusťte program  s odstraňovačem vodního kamene nebo čisticím prostředkem pro myčky nádobí.
Usazeniny vodního kamene na nádobí, ve vaně nebo na vnitřní straně dvířek.	<ul style="list-style-type: none"> • Hladina soli je nízko, zkontrolujte kontrolku doplnění soli. • Víčko zásobníku na sůl je uvolněné. • Vaše voda z vodovodu je tvrdá. Viz „Nastavení změkčovače vody“. • Dokonce i při použití kombinovaných mycích tablet použijte sůl a nastavte regeneraci změkčovače vody. Viz „Nastavení změkčovače vody“. • Spusťte program  s prostředkem na odstraňování vodního kamene pro myčky nádobí. • Pokud usazeniny vodního kamene stále přetrvávají, vyčistěte spotřebič pomocí prostředků, které jsou vhodné pro tento konkrétní účel. • Použijte jiný mycí prostředek. • Obraťte se na výrobce mycího prostředku.

Problém	Možná příčina a řešení
Matné, zbarvené či našťipnuté nádobí.	<ul style="list-style-type: none"> • Ujistěte se, že do spotřebiče vkládáte pouze nádobí, které lze bezpečně mýt v myčce nádobí. • Koš plňte a vyprazdňujte opatrně. Viz leták o plnění košů. • Křehké kusy nádobí vložte do horního koše. • Zapněte funkci GlassCare k zajištění zvláštní péče o sklo a křehké nádobí.

i Ohledně dalších možných příčin viz části „**Před prvním použitím**“, „**Denní používání**“ nebo „**Tipy a rady**“.

13. TECHNICKÉ ÚDAJE

Rozměry	Šířka / výška / hloubka (mm)	446 / 818 - 898 / 570
Připojení k elektrické síti ¹⁾	Napětí (V)	220 - 240
	Frekvence (Hz)	50
Tlak přívodu vody	Min. / max. bar (MPa)	0.5 (0.05) / 8 (0.8)
Přívod vody	Studená nebo teplá voda ²⁾	max. 60 °C
Kapacita	Jídelní soupravy	9
Příkon	Režim zapnuto (W)	5.0
	Režim vypnuto (W)	0.50

¹⁾ Ohledně ostatních údajů viz typový štítek.

²⁾ Pokud odebíráte horkou vodu z alternativních zdrojů (např. solární panely), použijte tuto horkou vodu ke snížení spotřeby energie.

13.1 Odkaz na databázi EU EPREL

QR kód na energetickém štítku dodaném se spotřebičem nabízí internetový odkaz na registraci tohoto spotřebiče v databázi EU EPREL. Uchovejte si energetický štítek pro referenční potřeby s návodem k použití a všemi ostatními dokumenty dodanými s tímto spotřebičem.

Rovněž lze informace týkající se výkonu produktu nalézt v databázi EPREL

prostřednictvím odkazu <https://eprel.ec.europa.eu> a pomocí názvu modelu a výrobního čísla, které naleznete na typovém štítku spotřebiče. Viz část „Popis spotřebiče“.

Pro podrobnější informace o energetickém štítku navštivte www.theenergylabel.eu.

14. POZNÁMKY K OCHRANĚ ŽIVOTNÍHO PROSTŘEDÍ

Recyklujte materiály označené symbolem . Obaly vyhodte do příslušných odpadních kontejnerů k recyklaci. Pomáhejte chránit životní prostředí a lidské zdraví a recyklovat elektrické a elektronické spotřebiče

určené k likvidaci. Spotřebiče označené příslušným symbolem  nelikvidujte spolu s domovním odpadem. Spotřebič odevzdejte v místním sběrném dvoře nebo kontaktujte místní úřad.

www.aeg.com/shop



156948010-A-302020



AEG