

NII74B10AB

CS	Návod k použití Varná deska	2
DA	Brugsanvisning Kogesektion	24
EN	User Manual Hob	46
ET	Kasutusjuhend Pliidiplaat	67
FI	Käyttöohje Keittotaso	88
HR	Upute za uporabu Ploča za kuhanje	110
IS	Notendaleiðbeiningar Helluborð	132
KA	მომხმარებლის სახელმძღვანელო ღუმლის ზედაპირი	153
LT	Naudojimo instrukcija Kaitlentė	178
LV	Lietošanas instrukcija Plīts	199
MK	Упатство за ракување Плоча за готвење	221
NO	Bruksanvisning Platetopp	245
RU	Инструкция по эксплуатации Варочная панель	267
SK	Návod na používanie Varný panel	292
SL	Navodila za uporabo Kuhalna plošča	314
SQ	Udhëzimet për përdorim Vatër gatimi	335
SR	Упутство за употребу Плоча за кување	357
SV	Bruksanvisning Inbyggnadshäll	381
UK	Інструкція Варильна поверхня	403



Vítá vás AEG! Děkujeme vám, že jste si vybrali náš spotřebič.



Rady k používání, brožury, poradce při potížích a informace o servisu a opravách získáte na:

www.aeg.com/support

Změny vyhrazeny.

OBSAH

1. BEZPEČNOSTNÍ INFORMACE.....	2
2. BEZPEČNOSTNÍ POKYNY	4
3. INSTALACE.....	6
4. POPIS SPOTŘEBIČE.....	9
5. PŘED PRVNÍM POUŽITÍM.....	10
6. DENNÍ POUŽÍVÁNÍ.....	11
7. DOPLŇKOVÉ FUNKCE.....	14
8. TIPY A RADY.....	17
9. ČIŠTĚNÍ A ÚDRŽBA.....	19
10. ODSTRAŇOVÁNÍ ZÁVAD.....	20
11. TECHNICKÉ ÚDAJE.....	22
12. ENERGETICKÁ ÚČINNOST.....	22
13. POZNÁMKY K OCHRANĚ ŽIVOTNÍHO PROSTŘEDÍ.....	23

1. ⚠ BEZPEČNOSTNÍ INFORMACE

Tento návod si pečlivě přečtěte ještě před instalací spotřebiče a jeho prvním použitím. Výrobce nenese odpovědnost za žádný úraz ani škodu v důsledku nesprávné instalace nebo použití. Návod k použití vždy uchovávejte na bezpečném a přístupném místě pro jeho budoucí použití.

1.1 Bezpečnost dětí a postižených osob

- Tento spotřebič smí používat děti starší osmi let nebo osoby se sníženými fyzickými, smyslovými nebo duševními schopnostmi nebo osoby bez patřičných zkušeností a znalostí, pouze pokud tak činí pod dozorem nebo obdrželi instrukce týkající se bezpečného provozu spotřebiče, a pokud rozumí rizikům spojeným s provozem spotřebiče. Děti mladší osmi let a osoby s rozsáhlým a komplexním postižením bez stálého dozoru udržujte z dosahu spotřebiče.

- Zabraňte dětem, aby si hrály se spotřebičem .
- Všechny obaly uschovejte mimo dosah dětí a řádně je zlikvidujte.
- VAROVÁNÍ: Spotřebič a jeho přístupné části se při použití zahřívají na vysokou teplotu. Během používání a chladnutí udržujte spotřebič mimo dosah dětí a domácích zvířat.
- Je-li spotřebič vybaven dětskou bezpečnostní pojistkou, doporučuje se ji aktivovat.
- Čištění a uživatelskou údržbu spotřebiče by neměly provádět děti bez dozoru.

1.2 Všeobecné bezpečnostní informace

- Spotřebič je určen výhradně pro přípravu jídel.
- Tento spotřebič je určen k použití v běžném domácím použití.
- Tento spotřebič lze používat v kancelářích, hotelových pokojích, motelech, agropenzionech a v podobných ubytovacích zařízeních, kde využití nepřesahuje (průměrnou) úroveň využití v domácnosti.
- VAROVÁNÍ: Spotřebič a jeho přístupné části se při použití zahřívají na vysokou teplotu. Nedotýkejte se topných článků.
- VAROVÁNÍ: Příprava jídel s tuky či oleji na varné desce bez dozoru může být nebezpečná a způsobit požár.
- Kouř je známkou přehřátí. K hašení požáru při vaření nikdy nepoužívejte vodu. Vypněte spotřebič a zakryjte plameny např. požární dekou nebo víkem.
- VAROVÁNÍ: Spotřebič nesmí být napájen přes externí spínací zařízení, jako je časovač, nebo připojován k okruhu, který je pravidelně zapínán a vypínán jiným nástrojem.
- UPOZORNĚNÍ Je nutné dohlížet na proces vaření (i na funkce automatického vaření). U krátkodobého vaření je nutné vykonávat nepřetržitý dohled.
- VAROVÁNÍ: Nebezpečí požáru: Na varné plochy nepokládejte žádné předměty.

- Na povrch varné desky nepokládejte žádné kovové předměty jako nože, vidličky, lžíce nebo pokličky, protože by se mohly zahřát na velmi vysokou teplotu.
- Nepoužívejte spotřebič, dokud není nainstalován do vestavné konstrukce.
- K čištění spotřebiče nepoužívejte čisticí zařízení na páru.
- Po použití vypněte příslušnou část varné desky ovladačem a nespolehejte na detektor přítomnosti nádoby.
- Je-li sklokeramický nebo skleněný povrch desky prasklý, vypněte spotřebič a odpojte ho od síťového napájení. Je-li spotřebič k elektrické síti připojen prostřednictvím rozvodné skříňky, odpojte spotřebič od napájení vyjmutím pojistky. V každém případě kontaktujte autorizované servisní středisko.
- Jestliže je napájecí kabel poškozený, smí jej vyměnit pouze výrobce, autorizovaný servis nebo osoba s podobnou kvalifikací, aby se předešlo rizikům.
- **VAROVÁNÍ:** Používejte pouze kryt varné desky přímo od výrobce kuchyňského spotřebiče nebo takový kryt, který výrobce spotřebiče v pokynech k použití označil jako vhodný, případně kryt, který je součástí spotřebiče. Při použití nesprávného krytu varné desky může dojít k nehodě.

2. BEZPEČNOSTNÍ POKYNY

2.1 Instalace

VAROVÁNÍ!

Tento spotřebič smí instalovat jen kvalifikovaná osoba.

VAROVÁNÍ!

Hrozí nebezpečí poranění nebo poškození spotřebiče.

- Odstraňte veškerý obalový materiál.
- Poškozený spotřebič nainstalujte ani nepoužívejte.
- Řiďte se pokyny k instalaci dodanými spolu s tímto spotřebičem.

- Dodržujte minimální vzdálenosti od ostatních spotřebičů a nábytku.
- Při přemísťování spotřebiče buďte vždy opatrní, protože je těžký. Vždy používejte ochranné rukavice a uzavřenou obuv.
- Utěsněte výřez v povrchu skříňky tmelem, aby se zabránilo bobtnání vlivem vlhkosti.
- Chraňte dno spotřebiče před párou a vlhkostí.
- Spotřebič nainstalujte vedle dveří či pod oknem. Zabráníte tak převržení horkého nádobí ze spotřebiče při otevírání dveří či okna.
- Každý spotřebič má vespodu chladicí ventilátory.
- Je-li spotřebič nainstalován nad zásuvkou:

- Neuchovávejte v zásuvce žádné malé kousky nebo listy papíru, které by mohly být vtaženy dovnitř a poškodit tak chladicí ventilátory nebo chladicí systém.
 - Mezi spodní stranou spotřebiče a obsahem zásuvky musí být vzdálenost alespoň 2 cm.
- Odstraňte jakékoliv dělicí panely nainstalované ve skřínce pod spotřebičem.

2.2 Připojení k elektrické síti

VAROVÁNÍ!

Hrozí nebezpečí požáru nebo úrazu elektrickým proudem.

- Veškerá elektrická připojení by měla být provedena kvalifikovaným elektrikářem.
- Spotřebič musí být uzemněn.
- Před každou údržbou nebo čištěním je nutné se ujistit, že je spotřebič odpojen od elektrické sítě.
- Zkontrolujte, zda údaje na typovém štítku souhlasí s parametry elektrické sítě.
- Ujistěte se, že je spotřebič nainstalován správně. Volné a nesprávné zapojení napájecího kabelu či zástrčky (je-li součástí výbavy) může mít za následek přehřátí svorky.
- Použijte správný síťový kabel.
- Síťový kabel nesmí být zamotaný.
- Ujistěte se, že je nainstalována ochrana proti úrazu elektrickým proudem.
- Použijte svorku pro odlehčení tahu na kabelu.
- Dbejte na to, aby se elektrické přívodní kabely nebo zástrčky (jsou-li součástí výbavy) nedotýkaly horkého spotřebiče nebo horkého nádobí, když spotřebič připojujete k elektrické zásuvce.
- Nepoužívejte rozbočovací zástrčky ani prodlužovací kabely.
- Dbejte na to, abyste nepoškodili zástrčku napájecího kabelu (pokud je k dispozici) nebo napájecí kabel. O výměnu napájecího kabelu požádejte autorizované servisní středisko nebo kvalifikovaného elektrikáře.
- Ochrana před úrazem elektrickým proudem u živých či izolovaných částí

- musí být připevněna tak, aby nešla odstranit bez použití nástrojů.
- Síťovou zástrčku zapojte do síťové zásuvky až na konci instalace spotřebiče. Po instalaci musí zůstat síťová zástrčka nadále dostupná.
- Pokud je síťová zásuvka uvolněná, nezapojte do ní síťovou zástrčku.
- Neodpojujte spotřebič ze zástrčky tahem za kabel. Vždy tahejte za zástrčku.
- Používejte pouze správná izolační zařízení: ochranné vypínače vedení, pojistky (pojistky šroubového typu se musí odstranit z držáku), ochranné zemnicí jističe a stykače.
- Je nutné instalovat vhodný vypínač nebo izolační zařízení k řádnému odpojení všech napájecích vodičů spotřebiče. Toto izolační zařízení musí mít mezeru mezi kontakty alespoň 3 mm širokou.
- Pokud se na obrazovce zobrazí kód E3, okamžitě varnou desku odpojte a zkontrolujte, zda je elektrické připojení a síťové napětí správné.

2.3 Použitje

VAROVÁNÍ!

Hrozí nebezpečí zranění, popálení či úrazu elektrickým proudem.

- Neměňte technické parametry spotřebiče.
- Před prvním použitím odstraňte všechny obaly, značení a ochrannou fólii (pokud se používá).
- Ujistěte se, že větrací otvory nejsou zablokované.
- Během provozu nenechávejte spotřebič bez dozoru.
- Po každém použití nastavte varnou zónu na „vypnuto“.
- Na varné zóny nepokládejte přístroje ani pokličky. Mohly by se zahřát na vysokou teplotu.
- Nepoužívejte spotřebič, máte-li vlhké ruce, nebo když je v kontaktu s vodou.
- Nepoužívejte spotřebič jako pracovní nebo odkládací plochu.
- Je-li povrch spotřebiče prasklý, okamžitě spotřebič odpojte od elektrické sítě. Zabráníte tak úrazu elektrickým proudem.
- Když je spotřebič zapnutý, uživatelé s kardiostimulátory se nesmějí přiblížit k

indukčním varným zónám blíže než na 30 cm.

- Horký olej může vystříknout, když do něj vkládáte jídlo.
- Mezi varnou plochu a nádobu nevkładejte hliníkovou fólii ani jiné materiály, pokud výrobce tohoto spotřebiče nestanovil jinak.
- Používejte pouze příslušenství určené výrobcem pro tento spotřebič.

VAROVÁNÍ!

Hrozí nebezpečí požáru a výbuchu.

- Tuky a oleje mohou při zahřátí uvolňovat hořlavé páry. Při vaření udržujte otevřený oheň nebo ohřáté předměty mimo dosah tuků a olejů.
- Páry uvolňované velmi horkými oleji se mohou samovolně vznítit.
- Použitý olej, který obsahuje zbytky potravin, může způsobit požár při nižších teplotách než olej použitý poprvé.
- Do spotřebiče, do jeho blízkosti nebo na spotřebič neumisťujte hořlavé předměty nebo předměty nasáklé hořlavlinami.

VAROVÁNÍ!

Hrozí nebezpečí poškození spotřebiče.

- Nepokládejte horké nádoby na ovládací panel.
- Nepokládejte horkou poklici na skleněný povrch varné desky.
- Nenechte vyvařit vodu v nádobách.
- Dbejte na to, aby na spotřebič nespádly žádné předměty nebo nádoby. Mohl by se poškodit povrch.
- Nezapínejte varné zóny s prázdnými nádobami nebo bez nádob.
- Nádoby vyrobené z litiny nebo s poškozeným dnem mohou poškrábat skleněný/sklokeramický povrch. Tyto předměty v případě nutnosti přesunu po varné desce vždy zdvihněte.

3. INSTALACE

VAROVÁNÍ!

Viz kapitoly o bezpečnosti.

2.4 Čištění a údržba

- Spotřebič čistěte pravidelně, abyste zabránili poškození materiálu jeho povrchu.
- Před čištěním spotřebič vypněte a nechte ho vychladnout.
- K čištění spotřebiče nepoužívejte proud vody ani páru.
- Spotřebič čistěte vlhkým měkkým hadrem. Používejte pouze neutrální mycí prostředky. Nepoužívejte prostředky s drsnými částicemi, drátěnky, rozpouštědla nebo kovové předměty, pokud není uvedeno jinak.

2.5 Servis

- Je-li nutná oprava spotřebiče, obraťte se na autorizované servisní středisko. Používejte pouze originální náhradní díly.
- Pokud jde o žárovku (žárovky) v tomto spotřebiči a samostatně prodávané náhradní žárovky: Tyto žárovky jsou navrženy tak, aby odolaly extrémním fyzickým podmínkám v domácích spotřebičích, ať už jde o teplotu, vibrace či vlhkost, nebo jsou určeny k signalizaci informací o provozním stavu spotřebiče. Nejsou určeny k použití v jiných spotřebičích a nejsou vhodné k osvětlení místností v domácnosti.

2.6 Likvidace

VAROVÁNÍ!

Hrozí nebezpečí úrazu či udušení.

- Pro informace ohledně správné likvidace spotřebiče se obraťte na místní úřady.
- Odpojte spotřebič od elektrické sítě.
- Odřízněte síťový kabel v blízkosti spotřebiče a zlikvidujte jej.

3.1 Před instalací spotřebiče

Před instalací varné desky si z typového štítku opište níže uvedené informace. Typový štítek je umístěn na spodní straně varné desky.

Sériové číslo

3.2 Vestavné varné desky

Vestavné varné desky se smějí používat pouze po zabudování do vhodných vestavných modulů a pracovních ploch, které splňují příslušné normy.

3.3 Připojovací kabel

- Varná deska se dodává s připojovacím kabelem.
- K výměně poškozeného síťového kabelu použijte následující typ kabelu: H05V2V2-F který je odolný vůči teplotě 90 °C nebo vyšší. Jeden vodič musí mít minimální průřez v souladu s níže uvedenou tabulkou. Obráťte se na místní servisní středisko. Výměnu připojovacího kabelu smí provádět pouze kvalifikovaný elektrikář.

⚠ VAROVÁNÍ!

Veškerá elektrická připojení musí být provedena kvalifikovaným elektrikářem.

⚠ POZOR!

Připojení pomocí kontaktů zástrček jsou zakázána.

⚠ POZOR!

Konce vodičů nevrtejte ani nepájejte. Je to zakázáno.

⚠ POZOR!

Nepřipojujte kabel bez kabelové izolační koncovky.

Jednofázové zapojení

1. Odstraňte kabelovou izolační koncovku z černého, hnědého a modrého vodiče.
2. Odstraňte část izolace z konců hnědého, černého a modrého kabelu.
3. Připojte konce černých a hnědých kabelů.
4. Na každý konec sdíleného drátu nasadte novou koncovku (je zapotřebí speciální nástroj).
5. Připojte konce dvou modrých kabelů.
6. Na každý konec sdíleného drátu nasadte novou koncovku (je zapotřebí speciální nástroj).

Dvoufázové zapojení

1. Odstraňte kabelovou izolační koncovku z modrého vodiče.
2. Odstraňte část izolace z konců modrého kabelu.
3. Připojte konce dvou modrých kabelů.
4. Na každý konec sdíleného drátu nasadte novou koncovku (je zapotřebí speciální nástroj).

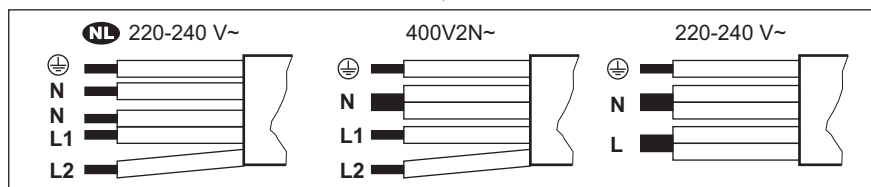

NL 220 - 240 V~	Dvoufázové zapojení: 400 V2N~	Jednofázové zapojení: 220 - 240 V~
5x1,5 mm ²	5x1,5 mm ² nebo 4x2,5 mm ²	5x1,5 mm ² nebo 3x4 mm ²
Zelený – žlutý	Zelený – žlutý	Zelený – žlutý
N Modrý a modrý	N Modrý a modrý	N Modrý a modrý

NL 220 - 240 V~		Dvofázové zapojení: 400 V2N~		Jednofázové zapojení: 220 - 240 V~	
5x1,5 mm ²		5x1,5 mm ² nebo 4x2,5 mm ²		5x1,5 mm ² nebo 3x4 mm ²	
L1	Černý	L1	Černý	L	Černý a hnědý
L2	Hnědý	L2	Hnědý		

3.4 Sestava

Instalujete-li varnou desku pod odsavačem par, dodržte minimální vzdálenost mezi spotřebiči v souladu s pokyny k montáži odsavače par.

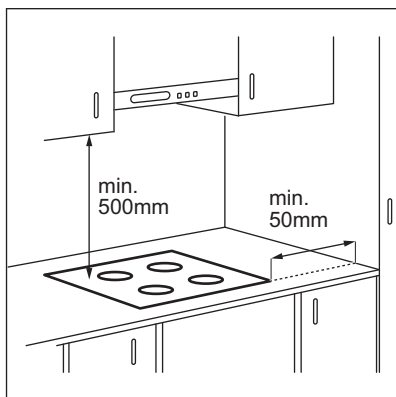

Je-li spotřebič nainstalován nad zásuvkou, ventilace varné desky může během vaření ohřát předměty uložené v zásuvce.

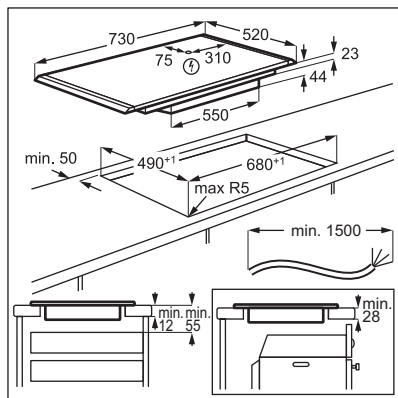

Chcete-li najít video „Jak nainstalovat indukční varnou desku AEG – instalace pracovní desky“, napište celý název uvedený na obrázku níže.

 www.youtube.com/electrolux
www.youtube.com/aeg

How to install your AEG
 Induction Hob - Worktop installation 

4. POPIS SPOTŘEBIČE

4.1 Uspořádání varné plochy

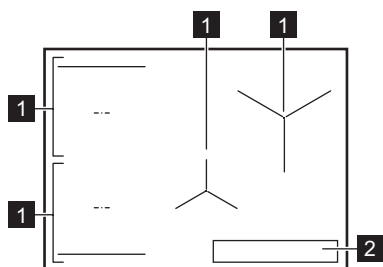

1 Indukční varná zóna

2 Ovládací panel



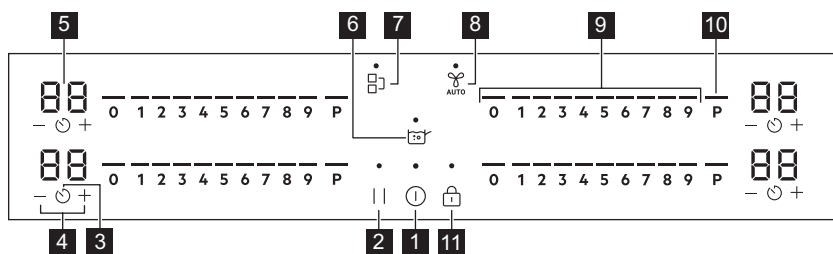

Pro podrobnější informace o velikostech varných zón viz část „Technické údaje“.

4.2 Uspořádání ovládacího panelu





K ovládání spotřebiče používejte sensorová tlačítka. Displeje, ukazatele a zvukové signály signalizují, jaké funkce jsou zapnuté.

Senzo- rové tlačítko	Funkce	Popis
1	Zap / Vyp	Slouží k zapnutí a vypnutí spotřebiče.
2	Pauza	Slouží k zapnutí a vypnutí funkce.
3	Časovač	Slouží k nastavení funkce.
4	-	Slouží ke zvýšení nebo snížení času.
5 -	Displej časovače	Ukazuje čas v minutách.
6	SenseBoil®	SenseBoil®. Slouží k automatickému přizpůsobení teploty vody tak, aby nepřekypěla z hrnce, jakmile dosáhne bodu varu.

Senzo- rové tlačítko	Funkce	Popis
7 	Bridge	Slouží k zapnutí a vypnutí funkce.
8 	Hob ² Hood	Slouží k zapnutí a vypnutí manuálního režimu funkce.
9 -	Ovládací panel	Slouží k nastavení teploty.
10 P	PowerBoost	Slouží k zapnutí funkce.
11 	Zámek / Dětská bezpečnostní pojistka	Slouží k zablokování a odblokování ovládacího panelu.

4.3 Ukazatele na displeji

Kontrolka	Popis
 + číslice	Došlo k poruše.
	OptiHeat Control (Třístupňový ukazatel zbytkového tepla): pokračovat ve vaření / uchovat teplé / zbytkové teplo.

5. PŘED PRVNÍM POUŽITÍM

VAROVÁNÍ!







Viz kapitoly o bezpečnosti.

5.1 Omezení výkonu

Omezení výkonu definuje celkový výkon varné desky v mezích pojistek domácí instalace.

Ve výchozím nastavení je varná deska nastavena na nejvyšší možný výkon.

Chcete-li výkon snížit nebo zvýšit:

1. Přejděte do nabídky: stiskněte a podržte  po dobu 3 sekund. Poté stiskněte a podržte .
2. Podržte na předním časovači stisknuté tlačítko , dokud se nezobrazí **P**.
3. Stisknutím  /  na předním časovači nastavte výkon.
4. Stisknutím tlačítka  ukončíte operaci.

Stupně výkonu

Viz část „Technické údaje“.

POZOR!

Ujistěte se, že zvolený výkon odpovídá jističům v domácnosti.

POZOR!

Pokud je výkon nižší nebo roven 2000 W, nelze aktivovat SenseBoil®.

- P73 — 7350 W
- P15 — 1500 W
- P20 — 2000 W
- P25 — 2500 W
- P30 — 3000 W
- P35 — 3500 W
- P40 — 4000 W
- P45 — 4500 W
- P50 — 5000 W
- P60 — 6000 W

6. DENNÍ POUŽÍVÁNÍ

VAROVÁNÍ!

Viz kapitoly o bezpečnosti.

6.1 Zapnutí a vypnutí

Stisknutím a podržením  varnou desku zapnete nebo vypnete.

6.2 Detekce nádob

Tato funkce signalizuje přítomnost varných nádob na varné desce a vypne varné zóny, pokud během vaření není zjištěna žádná nádoba.

Pokud varnou nádobu položíte na varnou zónu před zvolením tepelného výkonu, na ovládací liště se zobrazí ukazatel nad symbolem 0.

Odstraní-li nádobu z aktivované varné zóny a dočasně ji odložíte, nad příslušným ovládacím panelem začnou blikat ukazatele. Pokud varnou nádobu nepostavíte zpět na zapnutou varnou zónu do 120 sekund, varná zóna se automaticky vypne.

Chcete-li pokračovat ve vaření, ujistěte se, že nádobu položíte zpět na varnou zónu v uvedeném časovém limitu.

6.3 Používání varných zón

Postavte varnou nádobu na střed zvolené zóny. Indukční varné zóny se automaticky přizpůsobují průměru dna nádoby.

Pomocí funkce Bridge můžete s velkými nádobami vařit na dvou varných zónách zároveň. Nádoby musí zakrývat střed obou zón, ale nesmí přesahovat označené okraje. Je-li nádoba umístěna mezi oběma středy zón, funkce Bridge se nezapne.

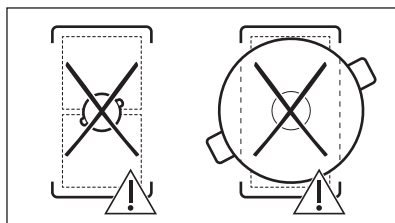
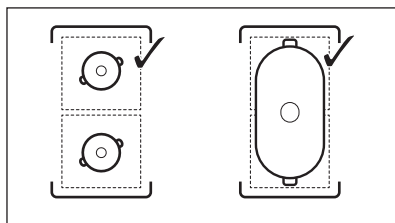

6.4 Tepelný výkon

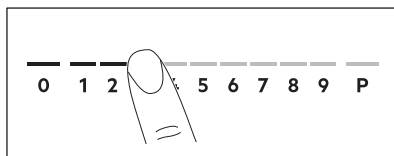

1. Na ovládací liště zadejte požadovaný tepelný výkon.

Ukazatele nad ovládací lištou se zobrazují až po zvolenou úroveň tepelného výkonu.

2. Chcete-li varnou zónu vypnout, stiskněte 0.

6.5 PowerBoost

Tato funkce dodá indukčním varným zónám více elektrické energie. Funkci lze zapnout pro indukční varnou zónu pouze na omezenou dobu. Poté se indukční varná zóna automaticky přepne na nejvyšší teplotu.





Viz část „Technické údaje“.

Zapnutí funkce pro varnou zónu: stiskněte **P**.

Vypnutí funkce: změňte nastavení teploty.

6.6 OptiHeat Control (Třístupňový ukazatel zbytkového tepla)

VAROVÁNÍ!

 /  /  Dokud je kontrolka viditelná, hrozí nebezpečí popálení zbytkovým teplem.

Indukční varné zóny vytvářejí teplo potřebné k vaření přímo ve dně varné nádoby. Sklokeramická varná deska se ohřívá teplem varné nádoby.

Kontrolky se zobrazí, když je varná zóna horká. Kontrolky zobrazují úroveň zbytkového tepla u varných zón, které právě používáte:

 - pokračovat ve vaření,

 - uchovat teplé,

 - zbytkové teplo.

Může se také zobrazovat kontrolka:

- pro sousedící varné zóny, i když je nepoužíváte,
- když položíte horkou nádobu na studenou varnou zónu,
- když je varná deska vypnutá, ale varná zóna je stále horká.





Kontrolka se přestane zobrazovat, když varná zóna vychladne.



6.7 Časovač



Odpočítávání času

Pomocí této funkce můžete nastavit délku zapnutí varné zóny při jednom vaření.

Nastavte tepelný výkon pro danou varnou zónu a poté nastavte funkci.

1. Stiskněte tlačítko . Na displeji časovače se zobrazí 00.
2. Pomocí tlačítka  nebo  nastavte čas (00–99 minut).
3. Časovač spustíte stisknutím tlačítka  nebo vyčkejte tři sekundy. Časovač začne odpočítávat čas.



Změna času: zvolte varnou zónu pomocí tlačítka  a stiskněte tlačítko  nebo .



Vypnutí funkce: zvolte varnou zónu pomocí tlačítka  a stiskněte tlačítko . Zbývajícím časem se bude odečítat zpět až do 00.

Časovač dokončí odpočítávání, zazní zvukový signál a začne blikat 00. Varná zóna se vypne. Signál a blikání vypnete stisknutím libovolného symbolu.

Minutka

Tuto funkci můžete použít, když je varná deska zapnutá, ale není zapnutá žádná varná zóna. Tepelný výkon zobrazí 00.

1. Stiskněte tlačítko .
2. Stisknutím  nebo  nastavte čas. Časovač dokončí odpočítávání, zazní zvukový signál a začne blikat 00. Signál a blikání vypnete stisknutím libovolného symbolu.

Vypnutí funkce: stiskněte tlačítko  a poté tlačítko . Zbývajícím časem se bude odečítat zpět až do 00.

6.8 Řízení výkonu

Pokud je aktivních několik zón a příkon překročí mez elektrického napájení, tato funkce rozdělí dostupný výkon mezi všechny varné zóny. Varná deska ovládá nastavení ohřevu, aby chránila pojistky v domovní instalaci.

- Pokud varná deska dosáhne meze maximálního dostupného výkonu (viz typový štítek), výkon varných zón se automaticky sníží.
- Vždy se upřednostní nastavení ohřevu varné zóny, která byla zvolena jako první. Zbývajícím výkonem se rozdělí mezi ostatní varné zóny podle pořadí jejich volby.
- U varných zón, které mají snížený výkon, ovládací panel blikne a zobrazí maximální možné tepelné výkony.
- Počkejte, dokud displej nepřestane blikat, nebo snižte nastavení ohřevu varné zóny zvolené jako poslední. Varné zóny budou nadále fungovat se sníženým nastavením ohřevu. V případě potřeby manuálně změňte nastavení ohřevu varných zón.

6.9 SenseBoil®

Funkce automaticky přizpůsobí teplotu vody tak, aby nepřekypěla z hrnce, jakmile dosáhne bodu varu.



Pokud je na varné zóně, kterou chcete použít, jakékoliv zbytkové teplo (☐ / ☐ / ☐), zazní zvukové signály a funkce se nespustí. Tato funkce nefunguje s nepřilnavým nádobím.



POZOR!

Funkci nepoužívejte s prázdnými nádobami.
Během provozu funkce nenechávejte varnou desku bez dozoru.

1. Nádoby naplněné 1–5 l studené vody položte na dostupné varné zóny, pro které chcete spustit tuto funkci.

Pokud položíte jednu nádobu pouze na jednu varnou zónu, funkce se spustí automaticky.

2. Varnou desku zapnete stisknutím ①.
 3. Funkci zapnete stisknutím symbolu ☐.
- Na všech varných zónách, u kterých můžete aktuálně použít tuto funkci, se zobrazí blikající kontrolka nad P.

4. Dotkněte se kdekoli posuvníku zvolené varné zóny.

Spustí se funkce.

Jakmile se funkce spustí, zobrazí se ukazatele nad posuvníkem a spustí se animace.



Pokud do pěti sekund nepoložíte nádobu na žádnou z varných zón, funkce se automaticky vypne.

Když funkce dosáhne bodu varu, varná deska vydá zvukový signál a nastavení tepelného výkonu se automaticky změní na výchozí úroveň varu.

Funkci vypnete před dosažením bodu varu stisknutím ☐ nebo 0.

Chcete-li funkci vypnout po dosažení bodu varu, stiskněte posuvník a ručně upravte nastavení teploty.

Pokud zapnete Pauza nebo vyjmete nádobu, funkce se vypne.

Pokud Odpočítávání času nastavíte na jednu z varných zón a nastavený čas vyprší před dosažením bodu varu, funkce se automaticky vypne.

Tipy a rady:

- Tato funkce se nejlépe hodí pro vaření vody a brambor.
- Tato funkce nemusí správně fungovat u rychlovarných konvic a varných konvic na espresso.
- Naplňte polovinu až tři čtvrtiny hrnce studenou vodou z kohoutku a ponechte 4 cm od okraje hrnce prázdné. Nepoužívejte méně než 1 l nebo více než 5 l vody. Ujistěte se, že celková hmotnost vody (nebo vody a brambor) je v rozmezí 1–5 kg.

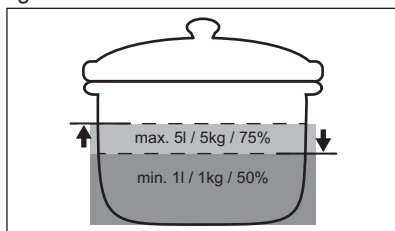

- K zajištění nejlepších výsledků vařte pouze celé, neloupané brambory střední velikosti. Brambory příliš nepěchujte.
- Během fáze zahřívání se vyhněte energickému míchání v ostatních nádobách a souběžnému vaření (např. smažení nebo vaření) na jiných varných zónách.
- Vyvarujte se tvorbě vnějších vibrací (např. vzniklých používáním mixéru nebo položením mobilního telefonu vedle varné desky), když je funkce spuštěná.
- V závislosti na druhu potravin a nádobí můžete upravit nastavení přěvu po dosažení bodu varu.
- Po dosažení bodu varu přidejte sůl.
- Pro úsporu energie přiklopte pokličkou.



6.10 Struktura nabídky

Tabulka zobrazuje základní strukturu nabídky.

Uživatelská nastavení



Sym-bol	Nastavení	Možné varianty
b	Zvuk	Zap / Vyp (–)
P	Omezení výkonu	15 - 73
H	Režim odsavače par	0 - 6
E	Historie výstrah / chyb	Seznam nedávných výstrah / chyb.

Pokyny pro vstup do uživatelských nastavení:

stiskněte a podržte  po dobu 3 sekund. Poté stiskněte a podržte .

Nastavení se zobrazí na časovači u levých varných zón.

Pohyb v nabídce: nabídka se skládá ze symbolu nastavení a hodnoty. Symbol se

zobrazí na zadním časovači a hodnota na předním časovači. Pro pohyb mezi nastaveními stiskněte tlačítko  na předním časovači. Chcete-li změnit hodnotu nastavení, stiskněte tlačítko  nebo  na předním časovači.

Opuštění nabídky: stiskněte tlačítko .

OffSound Control

Zvuky můžete zapnout nebo vypnout v Nabídka > Uživatelská nastavení.



Viz „Struktura nabídky“.

Když jsou zvuky vypnuté, stále uslyšíte zvukový signál, když:

- stisknete ,
- časovač dokončí odpočet,
- stisknete neaktivní symbol.

7. DOPLŇKOVÉ FUNKCE

7.1 Automatické vypnutí

Tato funkce varnou desku automaticky vypne v následujících případech:



- Všechny varné zóny jsou vypnuté,
- Po zapnutí varné desky nenastavíte žádný tepelný výkon ani otáčky ventilátoru,
- Něco jste rozlili nebo položili na ovládací panel na déle než 10 sekund (pánev, utěrka atd.). Zazní zvukový signál a varná deska se vypne. Odstraňte předmět nebo očistěte ovládací panel.
- Spotřebič se příliš zahřeje (např. při vyvaření obsahu pánve). Před dalším použitím varné desky nechte varnou zónu vychladnout.
- Nevypnete varnou zónu nebo nezměníte tepelný výkon. Po určité době se varná deska vypne.

Vztah mezi nastavením tepelného výkonu a dobou, po které se spotřebič vypne:

Tepelný výkon	Varná deska se vypne po
1 - 2	6 hodinách
3 - 4	5 hodinách
5	4 hodinách
6 - 9	1,5 hodině

7.2 Pauza

Tato funkce přepne všechny zapnuté varné zóny na nejnižší tepelný výkon.

Když je tato funkce zapnutá, lze použít funkce  a . Všechny ostatní symboly na ovládacím panelu jsou zablokované.

Tato funkce nevypne funkce časovače.

1. Zapnutí funkce: stiskněte tlačítko . Tepelný výkon je snížen na hodnotu 1.

2. Pokyny pro vypnutí funkce: stiskněte .

Zobrazí se předchozí nastavení tepelného výkonu .

7.3 Zámek

Když varná deska pracuje, ovládací panel lze zablokovat. Zabráníte tak náhodné změně tepelného výkonu.

Nejprve nastavte tepelný výkon.

Zapnutí funkce: stiskněte tlačítko .



Vypnutí funkce: znovu stiskněte tlačítko .



Tato funkce se vypne při vypnutí varné desky.

7.4 Dětská bezpečnostní pojistka



Tato funkce brání neúmyslnému použití varné desky.

Zapnutí funkce: stiskněte tlačítko . Nenastavujte žádný tepelný výkon. Stiskněte a podržte tlačítko  po dobu tří sekund, dokud se nad symbolem nezobrazí ukazatel.



Vypněte varnou desku pomocí .



Funkce zůstane zapnutá i po vypnutí varné desky. Nad symbolem  svítí ukazatel.

Vypnutí funkce: stiskněte tlačítko . Nenastavujte žádný tepelný výkon. Stiskněte a podržte tlačítko  po dobu tří sekund, dokud nad symbolem nezmizí ukazatel.

Vypněte varnou desku pomocí .

Vaření se zapnutou funkcí: stiskněte tlačítko , poté stiskněte na tři sekundy symbol , dokud se ukazatel nad symbolem nepřestane zobrazovat. Nyní můžete varnou desku použít. Když varnou desku vypnete pomocí , funkce je znovu zapnutá.

7.5 Bridge



Funkce se zapne, když nádoba zakrývá středu dvou zón. Další informace o správném umístění varných nádob naleznete v části „Používání varných zón“.

Funkce nefunguje, když je spuštěno SenseBoil®.

Tato funkce spojí obě varné zóny na levé straně, které pak fungují jako jediná.

Nejprve nastavte teplotu pro jednu z varných zón na levé straně.

Pokyny pro zapnutí funkce: dotkněte se . Teplotu nastavíte nebo změníte stisknutím jednoho z ovládacích snímačů.

Pokyny pro vypnutí funkce: dotkněte se . Varné zóny fungují nezávisle.

7.6 Hob²Hood

Jedná se o pokročilou automatickou funkci, která spojí varnou desku se speciálním odsavačem par. Jak varná deska, tak odsavač par jsou vybaveny infračerveným vysílačem. Rychlost ventilátoru se řídí automaticky na základně nastavení režimu a teploty nejteplejší varné nádoby na varné desce. Ventilátor lze také z varné desky ovládat ručně.



U většiny odsavačů par je dálkový systém ovládání ve výchozím stavu vypnutý. Před použitím funkce jej zapněte. Více informací viz návod k použití odsavače par.

Automatický chod funkce





Chcete-li funkci ovládat automaticky, nastavte automatický režim na H1 – H6. Varná deska je původně nastavena na H5. Odsavač par reaguje při každém použití varné desky. Varná deska automaticky rozpozná teplotu varných nádob a přizpůsobí rychlost ventilátoru.

Automatické režimy

	Automatické osvětlení	Vaření ¹⁾	Smažení ²⁾
H0	Vyp	Vyp	Vyp
H1	Zap	Vyp	Vyp
H2 3)	Zap	Rychlost ventilátoru 1	Rychlost ventilátoru 1
H3	Zap	Vyp	Rychlost ventilátoru 1
H4	Zap	Rychlost ventilátoru 1	Rychlost ventilátoru 1
H5	Zap	Rychlost ventilátoru 1	Rychlost ventilátoru 2
H6	Zap	Rychlost ventilátoru 2	Rychlost ventilátoru 3

- 1) Varná deska rozpozná proces vaření a nastaví rychlost ventilátoru v souladu s automatickým režimem.
- 2) Varná deska rozpozná proces smažení a nastaví rychlost ventilátoru v souladu s automatickým režimem.
- 3) Tento režim zapne ventilátor a osvětlení a nezávisí na teplotě.

Změna automatického režimu

1. Vypněte varnou desku.
2. Stiskněte  na tři sekundy. Displej se rozsvítí a zhasne.
3. Stiskněte  na tři sekundy.
4. Několikrát stiskněte , dokud se nerozsvítí **H**.
5. Stisknutím  časovače vyberte automatický režim.







Chcete-li odsavač par ovládat přímo na panelu odsavače par, vypněte automatický režim funkce.



Po dokončení vaření a vypnutí varné desky může ventilátor odsavače par ještě nějakou dobu pracovat. Systém poté ventilátor vypne automaticky a na dalších 30 sekund vám zabrání v jeho náhodném spuštění.

Manuální ovládání rychlosti ventilátoru

Funkci můžete také ovládat ručně. Chcete-li tak učinit, stiskněte , když je varná deska zapnutá. Tím se vypne automatický chod funkce a umožní vám to ručně změnit

rychlost ventilátoru. Stisknutím symbolu  zvýšíte rychlost ventilátoru o jeden stupeň. Když dosáhnete intenzivního stupně a stisknete symbol  znovu, nastavíte rychlost ventilátoru na 0, čímž ventilátor odsavače par vypnete. Chcete-li znovu spustit ventilátor s rychlostí otáček 1, znovu stiskněte .



Automatický chod této funkce zapnete tak, že vypnete a opět zapnete varnou desku.

Zapnutí osvětlení

Varnou desku můžete nastavit tak, aby se při jejím zapnutí automaticky zapnulo i osvětlení. Učiníte tak nastavením automatického režimu na H1 – H6.



Osvětlení na odsavači par se vypne dvě minuty po vypnutí varné desky.

8. TIPY A RADY

VAROVÁNÍ!

Viz kapitoly o bezpečnosti.

8.1 Nádobí



U indukčních varných zón vytváří silné elektromagnetické pole teplo ve varné nádobě velmi rychle.

Indukční varné zóny používejte s vhodnými nádobami.

- Aby se zabránilo přehřátí a zlepšil se výkon zón, musí být nádoby co nejsilnější a nejrovnější.
- Než nádoby položíte na povrch varné desky, ujistěte se, že jejich dno je čisté a suché.
- Vždy dávejte pozor, abyste neposunuli nebo netřeli nádobí o okraje a rohy skla nebo boční lištu, protože by mohlo dojít k odštípnutí nebo poškození skleněného povrchu.

Materiál nádobí

- **vhodné:** litina, ocel, smaltovaná ocel, nerezová ocel, sendvičová dna nádob (označené jako vhodné výrobcem).
- **nevhodné:** hliník, měď, mosaz, sklo, keramika, porcelán.

Nádoba je vhodná pro indukční varnou desku, jestliže:

- voda na varné zóně nastavené na nejvyšší teplotu začne velmi rychle vřít.
- dno varné nádoby přitahuje magnet.

Rozměry nádobí

- Indukční varné zóny se automaticky přizpůsobují průměru dna nádoby.
- Účinnost varné zóny závisí na průměru varné nádoby. Nádoby s menším než minimálním průměrem přijímají pouze část výkonu vytvářeného varnou zónou.
- Pro dosažení optimálních výsledků a z bezpečnostních důvodů nepoužívejte

nádoby větší, než je uvedeno v části „Specifikace varných zón“. Během vaření nenechávejte varné nádoby v blízkosti ovládacího panelu. Mohlo by to ovlivnit fungování ovládacího panelu nebo náhodně zapnout funkce varné desky.



Viz „Technické údaje“.

8.2 Hluk během provozu

Pokud slyšíte:

- praskání: nádobí je vyrobeno z různých materiálů (sendvičová konstrukce).
- pískání: používáte varnou zónu na vysoký výkon a nádobí je vyrobeno z různých materiálů (sendvičová konstrukce).
- hučení: používáte vysoký výkon.
- cvakání: dochází ke spínání elektrických přepínačů.
- syčení, bzucení: ventilátor pracuje.

Tyto zvuky jsou normální a neznamenají žádnou závadu.

8.3 Ōko Timer (Ekologický časový spínač)

Za účelem úspory energie se topný článek varné zóny sám vypne dřív, než zazní signál odpočítávání času. Rozdíl mezi dobou provozu závisí na nastavené teplotě a délce vaření.

8.4 Zjednodušená příručka k vaření

Vztah mezi nastavením teploty a spotřebou energie příslušné varné zóny není přímo úměrný. Když zvýšíte nastavení teploty, nezvýší se úměrně spotřeba energie dané varné desky. To znamená, že varná zóna se středním nastavením teploty spotřebuje méně než polovinu svého výkonu.



Údaje v tabulce jsou pouze orientační.

Tepelný výkon	Použití:	Čas (min)	Tipy
1	Udržení teploty hotového jídla.	dle potřeby	Nádobu zakryjte pokličkou.
1 - 2	Holandská omáčka, rozpouštění másla, čokolády nebo želatiny.	5 - 25	Čas od času zamíchejte.
2	Ztuhnutí nadýchaných omelet a volských ok.	10 - 40	Připravujte zakryté pokličkou.
2 - 3	Dušení jídel z rýže a mléčných jídel, ohřívání hotových jídel.	25 - 50	Přidejte alespoň dvakrát tolik vody než rýže, mléčná jídla v polovině doby přípravy zamíchejte.
3 - 4	Dušení zeleniny, ryb a masa v páře.	20 - 45	Přidejte několik lžic vody. Během dušení kontrolujte množství vody.
4 - 5	Vaření brambor a jiné zeleniny.	20 - 60	Naplňte dno hrnce 1–2 cm vody. Během vaření kontrolujte množství vody. Udržujte hrnc zakrytý pokličkou.
4 - 5	Příprava většího množství jídla, dušených pokrmů a polévek.	60 - 150	Až 3 l tekutiny plus přísady.
6 - 7	Mírné smažení: plátky masa, cordon bleu z telecího masa, kotlety, karbanátky, klobásy, játra, jíška, vejce, palačinky a koblihy.	dle potřeby	Podle potřeby otočte.
7 - 8	Prudké smažení, opečená bramb. kaše, steaky z roštěnce, steaky.	5 - 15	Podle potřeby otočte.
9	Vaření vody, vaření těstovin, opražení masa (guláš, dušené maso), fritování hranolků.		
P	Vaření velkého množství vody. Je zapnuto PowerBoost.		

8.5 Tipy a rady pro funkci Hob²Hood

Když používáte varnou desku s touto funkcí:

- Chraňte panel odsavače par před přímým slunečním svitem.
- Nemiřte halogenové osvětlení na panel odsavače par.
- Nezakrývejte ovládací panel varné desky.
- Nepřerušujte signál mezi varnou deskou a odsavačem par (např. rukou, madlem nádoby nebo vysokou nádobou). Viz obrázek.

Níže znázorněný odsavač par je pouze ilustrativní.

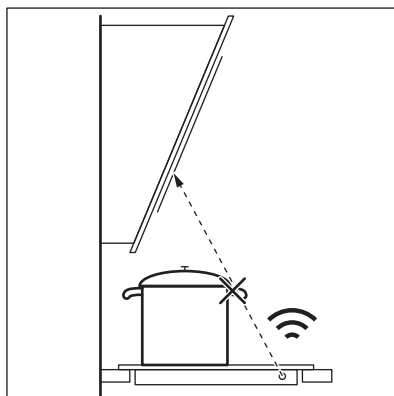



Ostatní dálkově ovládané spotřebiče mohou blokovat signál. Nepoužívejte v blízkosti varné desky žádné takové spotřebiče, dokud je funkce Hob²Hood zapnutá.

Kuchyňské odsavače par s funkcí Hob²Hood

Kompletní řadu kuchyňských odsavačů par, které jsou vybaveny touto funkcí, naleznete

na našich webových stránkách pro spotřebitele. Kuchyňské odsavače par AEG, které jsou vybaveny touto funkcí, musí být označeny symbolem .

9. ČIŠTĚNÍ A ÚDRŽBA

VAROVÁNÍ!

Viz kapitoly o bezpečnosti.

9.1 Všeobecné informace

- Varnou desku po každém použití vyčistěte.
- Varné náčiní používejte vždy s čistou spodní stranou.
- Škrábance nebo tmavé skvrny na povrchu nemají vliv na funkci varné desky.
- Použijte speciální čisticí prostředek vhodný na povrch varné desky.
- Vždy používejte škrabku doporučenou pro varné desky se skleněným povrchem. Škrabku používejte pouze jako další nástroj k čištění skla po standardním čištění.

VAROVÁNÍ!

K čištění skleněného povrchu nepoužívejte nože ani jiné ostré kovové nástroje.

- Na kovový boční okraj používejte pouze prostředek na mytí nádobí s teplou vodou. K čištění a očištění okraje použijte hadřík.

VAROVÁNÍ!

K čištění bočního okraje nepoužívejte mírně abrazivní čisticí mléko, žádné čisticí prostředky, škrabky ani tvrdou vrstvu houby.

- V mezeře mezi skleněným povrchem a bočním okrajem se můžou zachycovat nečistoty a malé částice jídla. Pomocí dřevěného párátko vyčistěte mezeru mezi skleněným povrchem a bočním okrajem.

VAROVÁNÍ!

K čištění mezery nepoužívejte ostré kovové nástroje, protože by mohly rozšířit mezeru a poškodit boční lištu nebo skleněný povrch.

9.2 Čištění varné desky

- **Odstraňte okamžitě:** roztavený plast, plastovou fólii, sůl, cukr a potraviny s cukrem, jinak by znečištění mohlo varnou desku poškodit. Vyvarujte se popálení. Speciální škrabku přiložte šikmo ke skleněnému povrchu a posunujte ostří po povrchu desky.
- **Odstraňujte až po vychladnutí varné desky:** stopy vodního kamene, stopy vody, tukové skvrny, kovově lesklé zabarvení. Vyčistěte varnou desku vlhkým hadříkem s neabrazivním mycím prostředkem. Po vyčištění varnou desku vytřete do sucha měkkým hadříkem.
- **Odstraňte kovově lesklé zabarvení:** použijte roztok vody s octem a očistěte skleněný povrch hadříkem.











10. ODSTRAŇOVÁNÍ ZÁVAD

VAROVÁNÍ!

Viz kapitoly o bezpečnosti.

10.1 Co dělat, když...

Problém	Možná příčina	Řešení
Varnou desku nelze zapnout ani používat.	Varná deska není zapojená do elektrické sítě nebo je zapojená nesprávně.	Zkontrolujte, zda je varná deska správně zapojena do elektrické sítě.
	Je spálená pojistka.	Zkontrolujte, zda příčinou závady není pojistka. Pokud dochází k opakovanému spálení pojistky, obraťte se na autorizovaného elektrikáře.
	Nenastavili jste tepelný výkon do 60 sekund.	Zapněte varnou desku znovu a do 60 sekund nastavte tepelný výkon.
	Stiskli jste dvě nebo více senzorových tlačítek současně.	Stiskněte pouze jedno senzorové tlačítko.
	Je zapnutá funkce Pauza.	Viz „Pauza“.
	Na ovládacím panelu je voda nebo skvrny od tuku.	Vyčistěte ovládací panel.
Je slyšet nepřetržitě pípání.	Elektrické zapojení je nesprávné.	Odpojte varnou desku od síťového napájení. Požádejte kvalifikovaného elektrikáře, aby instalaci zkontroloval.
Pro jednu z varných zón nelze zvolit maximální tepelný výkon.	Ostatní zóny spotřebovávají maximální dostupný výkon. Vaše varná deska funguje správně.	Snižte tepelný výkon pro ostatní varné zóny zapojené do stejné fáze. Viz „Řízení výkonu“.
Zazní zvukový signál a varná deska se vypne. Když se varná deska vypne, ozve se zvukový signál.	Zakryli jste jedno nebo více senzorových tlačítek.	Odstraňte předmět ze senzorových tlačítek.
Varná deska se vypne.	Něco blokuje pole snímače  .	Odstraňte předmět ze senzorového tlačítka.
Kontrolka zbytkového tepla se nerozsvítí.	Varná zóna není horká, protože byla zapnutá jen krátkou dobu nebo je poškozený snímač.	Jestliže byla varná zóna zapnutá dostatečně dlouho, aby byla horká, obraťte se na autorizované servisní středisko.
Funkce Hob ² Hood nefunguje.	Zakryli jste ovládací panel.	Odstraňte předmět z ovládacího panelu.
	Používáte velmi vysokou nádobu, která blokuje signál.	Použijte menší nádobu, změňte varnou zónu nebo ovládejte odsavač par ručně.
Ovládací panel se zahřívá na dotek.	Nádoba je příliš velká nebo jste ji položili příliš blízko k ovládacímu panelu.	Je-li to možné, velké nádoby používejte na zadních varných zónách.

Problém	Možná příčina	Řešení
Když se dotknete senzorových tlačítek na panelu, nezazní žádný zvukový signál.	Zvuková signalizace je vypnutá.	Zapněte zvukovou signalizaci. Viz „Denní používání“.
Ukazatel nad symbolem  se rozsvítí.	Je zapnutá funkce Dětská bezpečnostní pojistka nebo Zámek.	Viz „Dětská pojistka“ a „Blokování“.
Ovládací lišta bliká.	Na zóně není žádná varná nádoba nebo zóna není zcela zakrytá.	Položte na zónu varnou nádobu tak, aby plně zakrývala varnou zónu.
	Nádobí není vhodné.	Používejte nádoby vhodné pro indukční varné desky. Viz část „Tipy a rady“.
	Průměr dna nádoby je pro zónu příliš malý.	Používejte varné nádoby se správnými rozměry. Viz „Technické údaje“.
 a  se zobrazí současně.	Výkon je příliš nízký z důvodu nevhodné varné nádoby nebo prázdného hrnce.	Použijte vhodný typ varné nádoby. Viz kapitoly „Tipy a rady“ a „Technické údaje“. Nezapínejte žádnou zónu, na které se nachází prázdná nádoba.
 a  se zobrazí současně.	Nádoba je prázdná nebo obsahuje jinou tekutinu než vodu, např. olej.	Funkci nepoužívejte s jinými tekutinami než s vodou.
 a  se zobrazí současně.	V nádobě je příliš mnoho nebo příliš málo vody. Vařili jste nějaké jiné potraviny než vodu a brambory. Bod varu se časem posunul a funkce SenseBoil® nemohla správně fungovat.	Pomocí funkce SenseBoil® vařte pouze vodu a brambory. Viz „Tipy a rady“.
Slyšíte pípnutí, ukazatele nad  blikají a funkce SenseBoil® se nespustí.	Žádná z varných zón není připravena k použití s funkcí SenseBoil®. Na varných zónách, které chcete zvolit, je zbytkové teplo nebo se stále používají.	Ukončete předchozí vaření a vyberte volnou varnou zónu bez zbytkového tepla.
SenseBoil® nefunguje.	Úroveň výkonu varné desky je příliš nízká.	Nastavte úroveň výkonu na vyšší hodnotu. Ujistěte se, že zvolený výkon odpovídá jističům v domácnosti. Viz část „Před prvním použitím“ > „Omezení výkonu“.
 se rozsvítí a objeví se číslo.	U varné desky došlo k chybě.	Varnou desku vypněte a po 30 sekundách ji znovu zapněte. Pokud se znovu rozsvítí  , odpojte varnou desku od síťového napájení. Po přibližně 30 sekundách varnou desku opět zapojte. Pokud problém přetrvává, obraťte se na autorizované servisní středisko.

10.2 Pokud problém nemůžete vyřešit...

Pokud problém nemůžete vyřešit sami, obraťte se na svého prodejce nebo autorizované servisní středisko. Uveďte údaje

z typového štítku. Ujistěte se, že jste varnou desku používali správně. Pokud ne, budete muset servis provedený servisním technikem nebo prodejcem zaplatit, i když je spotřebič ještě v záruce. Informace o záruční době a

autorizovaných servisních střediscích jsou uvedeny v záruční brožůře.

11. TECHNICKÉ ÚDAJE

11.1 Typový štítek

Model NII74B10AB
Typ 62 C4A 01 AA
Indukce 7.35 kW
Sériové č.
AEG

PNC 949 598 030 00
220 - 240 V / 400 V 2N, 50 Hz
Vyrobeno v: Německu
7.35 kW



11.2 Technické údaje varné zóny

Varná zóna	Nominální výkon (maximální tepelný výkon) [W]	PowerBoost [W]	PowerBoost maximální délka [min]	Průměr varné nádoby [mm]
Levá přední	2300	3200	10	125 - 210
Levá zadní	2300	3200	10	125 - 210
Prostřední přední	1400	2500	4	125 - 145
Pravá zadní	2300	3600	10	210 - 240

Výkon varných zón se může u některých údajů v této tabulce mírně lišit od údajů. Mění se s materiálem a rozměry varných nádob.

Pro dosažení nejlepších výsledků vaření použijte nádoby, které nejsou větší než průměr uvedený v tabulce.

12. ENERGETICKÁ ÚČINNOST

12.1 Informace o výrobku

Označení modelu	NII74B10AB	
Typ varné desky	Vestavná varná deska	
Počet varných zón	4	
Technologie ohřevu	Indukce	
Průměr kruhových varných zón (Ø)	Levá přední	21.0 cm
	Levá zadní	21.0 cm
	Prostřední přední	14.5 cm
	Pravá zadní	24.0 cm
Spotřeba energie na varnou zónu (EC electric cooking)	Levá přední	179.6 Wh/kg
	Levá zadní	189.1 Wh/kg
	Prostřední přední	180.2 Wh/kg
	Pravá zadní	185.2 Wh/kg
Spotřeba energie varné desky (EC electric hob)	183.5 Wh/kg	

IEC / EN 60350-2 – Elektrické spotřebiče na vaření pro domácnost – část 2: Varné desky – metody pro měření výkonu.

Energetické hodnoty vztahující se k dané varné ploše jsou označeny značkami daných varných zón.

12.2 Úspora energie

Budete-li dodržovat následující rady, můžete šetřit energii při běžném vaření.

- Při ohřívání vody použijte jen potřebné množství.
- Je-li to možné, vždy zakrývejte nádoby pokličkami.
- Nádoby stavte přímo na střed varné zóny.
- Využijte zbytkové teplo k udržování teploty jídel nebo k jeho rozpuštění.

13. POZNÁMKY K OCHRANĚ ŽIVOTNÍHO PROSTŘEDÍ

Recyklujte materiály označené symbolem . Obaly vyhodte do příslušných odpadních kontejnerů k recyklaci. Pomáhejte chránit životní prostředí a lidské zdraví a recyklovat elektrické a elektronické spotřebiče určené k

likvidaci. Spotřebiče označené příslušným symbolem  nelikvidujte spolu s domovním odpadem. Spotřebič odevzdejte v místním sběrném dvoře nebo kontaktujte místní úřad.

Velkommen til AEG! Tak, fordi du valgte vores apparat.



få rådgivning, brochurer, fejlfinding, service- og reparationsinformation:
www.aeg.com/support

Ret til ændringer uden varsel forbeholdes.

INDHOLDSFORTEGNELSE

1. OM SIKKERHED.....	24
2. SIKKERHEDSANVISNINGER.....	26
3. INSTALLATION.....	28
4. PRODUKTBEKRIVELSE.....	31
5. FØR BRUG FØRSTE GANG.....	32
6. DAGLIG BRUG.....	33
7. EKSTRAFUNKTIONER.....	36
8. RÅD OG TIP.....	38
9. VEDLIGEHOLDELSE OG RENGØRING.....	41
10. FEJLFINDING.....	41
11. TEKNISKE DATA.....	43
12. ENERGIEFFEKTIV.....	44
13. MILJØHENSYN.....	45

1. ⚠ OM SIKKERHED

Læs brugsanvisningen grundigt, før apparatet installeres og tages i brug. Producenten påtager sig intet ansvar for eventuelle skader, der er resultatet af forkert installation eller brug. Opbevar altid brugsanvisningen på et sikkert og tilgængeligt sted til senere opslag.

1.1 Sikkerhed for børn og sårbare personer

- Apparatet må kun bruges af børn fra 8 år og opefter samt af personer med nedsat fysisk, sensorisk eller psykisk funktionsevne, eller som mangler den nødvendige erfaring eller viden, hvis de er under opsyn eller er blevet instrueret i at bruge apparatet på en sikker måde samt forstår de farer, det indebærer. Børn under 8 år og personer med omfattende og komplekst handicap skal holdes på afstand af apparatet, medmindre de overvåges konstant.

- Børn skal holdes under opsyn for at sikre, at de ikke leger med apparatet.
- Opbevar al emballage utilgængeligt for børn, og bortskaf det korrekt.
- ADVARSEL: Ovnen og de tilgængelige dele bliver meget varme under brug. Lad ikke børn og husdyr komme tæt på apparatet, mens det er i brug, eller når det køler af.
- Hvis apparatet har en børnesikring, skal den aktiveres.
- Børn må ikke udføre rengøring og vedligeholdelse på produktet uden opsyn.

1.2 Generel sikkerhed

- Dette apparat må kun anvendes til tilberedning af fødevarer.
- Dette apparat er beregnet til indendørs husholdningsbrug.
- Dette apparat kan bruges på kontorer, hotelværelser, bed & breakfast-værelser, stue- og gæstehuse og anden lignende indkvartering, hvor en sådan brug ikke overstiger (gennemsnitlig) brugsniveauer i hjemmet.
- ADVARSEL: Ovnen og de tilgængelige dele bliver meget varme under brug. Pas på ikke at røre varmelegemerne.
- ADVARSEL: Tilberedning uden opsyn på en kogesektion med fedt eller olie kan være farligt og kan resultere i brand.
- Røg er et tegn på overophedning. Brug aldrig vand til at slukke madlavningsbranden. Sluk for apparatet, og dæk flammer med f.eks. et brandtæppe eller et låg.
- ADVARSEL: Apparatet må ikke forsynes gennem en ekstern kontaktnordning, som f.eks. en timer, eller være sluttet til et kredsløb, der regelmæssigt tændes og slukkes af et forsyningsværk.
- FORSIGTIG: Tilberedningsprocessen skal overvåges (selv de automatiske tilberedningsfunktioner). En kortvarig tilberedning skal overvåges kontinuerligt.
- ADVARSEL: Fare for brand: Opbevar ikke genstande på overfladerne på kogepladen.

- Læg ikke metalgenstande som knive, gafler, skeer og grydelåg på overfladen af kogepladen, da den kan blive meget varm.
- Brug ikke apparatet, inden det monteres i den indbyggede struktur.
- Brug ikke damprensere til at rengøre apparatet.
- Efter brug skal der slukkes for kogepladen med funktionsvælgeren - stol ikke på gryderegistreringen.
- Hvis glaskeramikken/glasoverfladen er revnet, skal du slukke for apparatet og afbryde det fra strømmettet. Hvis apparatet er tilsluttet til ledningsnettet direkte ved hjælp af en samledåse, skal du fjerne sikringen for at afbryde apparatet fra strømforsyningen. Kontakt i begge tilfælde det autoriserede servicecenter.
- Hvis strømledningen er beskadiget, skal den af sikkerhedsgrunde udskiftes af producenten, det autoriserede servicecenter eller en tekniker med tilsvarende kvalifikationer.
- **ADVARSEL:** Brug kun kogesektionssikringer udformet af producenten af madlavningsapparatet, eller som er angivet af producenten af apparatet i brugsanvisningen som velegnede til brug, eller kogesektionssikringer indbygget i apparatet. Brug af upassende sikringer kan medføre uheld.

2. SIKKERHEDSANVISNINGER

2.1 Installation

ADVARSEL!

Apparatet må kun installeres og tilsluttes af en sagkyndig.

ADVARSEL!

Risiko for personskade eller beskadigelse af apparatet.

- Fjern al emballagen.
- Undlad at installere eller bruge et beskadiget apparat.
- Følg installationsvejledningen, der følger med apparatet.

- Mindsteafstanden til andre apparater og enheder skal overholdes.
- Vær altid forsigtig, når du flytter apparatet, da det er tungt. Brug altid sikkerhedshandsker og lukket fodtøj.
- Forsegl snitfladerne med et tætningsmiddel for at forhindre fugt i at forårsage ekspansion.
- Beskyt apparatets bund mod damp og fugt.
- Montér ikke apparatet ved siden af en dør eller under et vindue. Dette for at undgå, at der falder varmt kogegrej ned fra apparatet, når døren eller vinduet åbnes.
- Hvert apparat har køleblæsere i bunden.
- Hvis apparatet installeres over en skuffe:

- Opbevar ikke små stykker eller ark papir, som kan blive suget ind, da de kan ødelægge køleblæserne eller skade kølesystemet.
- Hold en afstand på mindst 2 cm mellem hvidevarens bund og dele, som opbevares i skuffen.
- Fjern eventuelle separationspaneler, som er monteret i skabet under apparatet.

2.2 El-forbindelse

ADVARSEL!

Risiko for brand og elektrisk stød.

- Alt elektrisk skal tilsluttes af en kvalificeret elektriker.
- Apparatet skal jordes.
- Inden hårde hvidevarer serviceres, skal du sørge for, at de er koblet fra strømforsyningen.
- Sørg for, at parametrene på typeskiltet er kompatible med nettislutningens elektriske mærkeværdier.
- Sørg for, at hvidevaren er installeret korrekt. En løs eller forkert netledning eller stik (hvis relevant) kan gøre terminalen for varm.
- Brug den korrekte netledning.
- Netledningerne må ikke være viklet sammen.
- Sørg for, at der er installeret en stødbeskyttelse.
- Kablet skal forsynes med trækaflastning.
- Sørg for, at strømkablet eller stikket (hvis relevant) ikke får kontakt med den varme hårde hvidevare eller varmt kogegeøj, når du tilslutter hvidevaren til en kontakt i nærheden.
- Brug ikke multistikadaptere og forlængerledninger.
- Sørg for ikke at beskadige netstikket (hvis relevant) eller strømkablet. Kontakt vores autoriserede servicecenter eller en elektriker, hvis en beskadiget ledning skal udskiftes.
- Beskyttelsen mod elektrisk stød fra strømførende og isolerede dele skal fastgøres, så den ikke kan fjernes uden værktøj.
- Sæt først netstikket i stikkontakten ved installationens afslutning. Sørg for, at der er adgang til elstikket efter installationen.

- Hvis stikkontakten er løs, må du ikke sætte netstikket i.
- Undgå at slukke for apparatet ved at trække i netledningen. Tag altid selve netstikket ud af kontakten.
- Brug kun korrekte isoleringsenheder: Gruppeafbrydere, sikringer (sikringer med skrugevind skal tages ud af fatningen), fejlstrømsrelæer og kontaktorer.
- Apparatets installation skal udføres med et isolationsudstyr, så forbindelsen til lysnettet kan afbrydes på alle poler. Isolationsudstyret skal have en brydeafstand på mindst 3 mm.
- Hvis E3-koden vises på skærmen, skal du straks frakoble kogepladen og kontrollere, om den elektriske forbindelse og netspændingen er korrekt.

2.3 Brug

ADVARSEL!

Risiko for personskade, forbrændinger og elektrisk stød.

- Apparatets specifikationer må ikke ændres.
- Fjern al emballage, mærkning og beskyttelsesfilm (hvis relevant) inden første brug.
- Sørg for, at ventilationsåbningerne ikke er blokerede.
- Lad ikke apparatet være uden opsyn under drift.
- Sæt kogesektionen til "slukket" hver gang efter brug.
- Læg ikke bestik eller grydelåg på kogezoneerne. De kan blive meget varme.
- Betjen ikke apparatet med våde hænder, eller når det har kontakt med vand.
- Brug ikke apparatet som arbejds- eller frasætningsplads.
- Hvis overfladen på apparatet er revnet, skal du øjeblikkeligt afbryde apparatet fra strømforsyningen. Dette for at forhindre elektrisk stød.
- Brugere med en pacemaker skal holde en afstand på mindst 30 cm fra induktionskogezoneerne, når apparatet er i drift.
- Når du anbringer mad i varm olie, kan det sprøjte.

- Brug ikke aluminiumsfolie eller andre materialer mellem kogesektionen og kogegrejet, medmindre andet er angivet af producenten af dette produkt.
- Brug kun tilbehør, der anbefales til dette produkt af producenten.

⚠ ADVARSEL!

Risiko for brand og eksplosion.

- Fedtstoffer og olie kan frigive brændbare dampe, når de opvarmes. Hold flammer eller opvarmede genstande væk fra fedtstoffer og olie, når du tilbereder mad med dem.
- De dampe, som meget varm olie udsender, kan forårsage selvantændelse.
- Brugt olie, der kan indeholde madrester, kan forårsage brand ved en lavere temperatur end olie, der bruges første gang.
- Læg ikke brændbare produkter eller genstande, der er våde med brændbare produkter i nærheden af eller på apparatet.

⚠ ADVARSEL!

Risiko for beskadigelse af apparatet.

- Stil ikke varmt kogegrej på betjeningspanelet.
- Læg ikke et varmt grydelåg på kogesektionens glasoverflade.
- Lad ikke kogegrejet koge tørt.
- Pas på, at der ikke falder genstande eller kogegrej ned på kogepladen. Overfladen kan blive beskadiget.
- Tænd ikke for kogezoneerne med tomt kogegrej eller uden kogegrej.
- Kogegrej af støbejern eller med en beskadiget bund kan forårsage ridser på glasset eller glaskeramikken. Løft altid disse genstande op, når du skal flytte dem på kogesektionen.

2.4 Vedligeholdelse og rengøring

- Rengør produktet jævnlige for at forhindre forringelse af overfladematerialet.
- Sluk for produktet, og lad det køle af inden rengøring.
- Brug ikke vandspray eller damp til at rengøre apparatet.
- Rengør produktet med en fugtig, blød klud. Brug kun neutralt rengøringsmiddel. Brug ikke slibende produkter, skuresvampe, opløsningsmidler eller metalgenstande, medmindre andet er angivet.

2.5 Service

- Kontakt det autoriserede servicecenter for at få repareret apparatet. Brug kun originale reservedele.
- Vedrørende lampe(r) i dette produkt og reservedelslamper, der sælges separat: Disse lamper er beregnet til at modstå ekstreme fysiske forhold i husholdningsapparater, såsom temperatur, vibration, fugt, eller er beregnet til at signalere information om apparatets driftsstatus. De er ikke beregnet til at blive brugt i andre apparater, og de er ikke velegnede til belysning af rum.

2.6 Bortskaffelse

⚠ ADVARSEL!

Risiko for personskade eller kvælning.

- Kontakt din lokale kommune for at få oplysninger om, hvordan produktet bortskaffes på en korrekt måde.
- Tag stikket ud af kontakten.
- Klip netledningen af tæt ved apparatet og bortskaf den.

3. INSTALLATION

⚠ ADVARSEL!

Se kapitlerne om sikkerhed.

3.1 Inden installationen

Notér følgende oplysninger fra typeskiltet, før du installerer kogesektionen: Typeskiltet sidder i bunden af kogesektionen.

Serienummer

3.2 Indbygningskogesektioner

Brug først indbygningskogesektionerne, når kogesektionen er samlet i de korrekte indbygningsenheder og bordplader, der opfylder kravene.

3.3 Tilslutningskabel

- Kogesektionen leveres med tilslutningskabel
- For at udskifte det beskadigede strømkabel skal du bruge kabeltypen: H05V2V2-Fder kan modstå en temperatur på 90°C °C eller højere. En enkelt ledning skal have et minimalt tværsnit i overensstemmelse med nedenstående tabel. Tal med dit lokale servicecenter. Tilslutningskablet må kun udskiftes af en autoriseret elektriker.

⚠ ADVARSEL!

Alle elektriske tilslutninger skal udføres af en autoriseret elektriker.

⚠ FORSIGTIG!

Forbindelser via kontaktstik er forbudt.

⚠ FORSIGTIG!

Undlad at bore eller lodde ledningsenderne. Det er forbudt.

⚠ FORSIGTIG!

Undlad at tilslutte kablet uden kabelendehætte.

Enfaset forbindelse

1. Fjern hættten fra sorte, brune og blå ledninger.
2. Fjern en del af isoleringen af de brune, sorte og blå kabelender.
3. Forbind enderne af sorte og brune kabler.
4. Sæt en ny hætte på enden af den delte ledning (specialværktøj påkrævet).
5. Forbind enderne af to blå kabler.
6. Sæt en ny hætte på enden af den delte ledning (specialværktøj påkrævet).

To-faset forbindelse

1. Fjern hættten fra de blå ledninger.
2. Fjern en del af isoleringen af de blå kabelender.
3. Forbind enderne af to blå kabler.
4. Sæt en ny hætte på enden af den delte ledning (specialværktøj påkrævet).

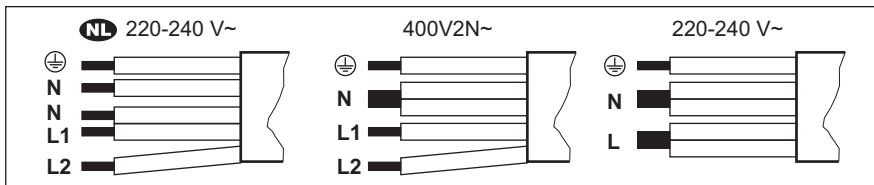

NL 220 - 240 V~	To-faset forbindelse:400 V2N~	Enfaset forbindelse: 220 - 240 V~
5x1,5 mm ²	5x1,5 mm ² eller 4x2,5 mm ²	5x1,5 mm ² eller 3x4 mm ²
Grøn - gul	Grøn - gul	Grøn - gul
N Blå og blå	N Blå og blå	N Blå og blå
L1 Sort	L1 Sort	L Sort og brun
L2 Brun	L2 Brun	

3.4 Montering

Hvis du installerer kogepladen under en emhætte, bedes du se

installationsinstruktionerne til emhætten for den minimale afstand mellem apparaterne.

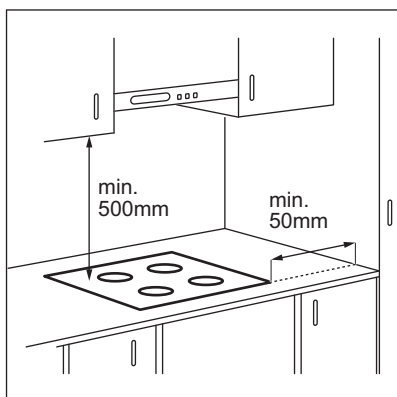

Hvis apparatet installeres over en skuffe, kan kogepladens ventilation opvarme de genstande, der ligger i skuffen, under madlavningsprocessen.

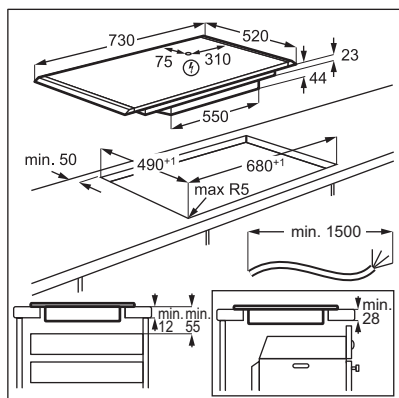

Find videovejledningen "Sådan installerer du din AEG induktionskogeplade - Topplade" ved at skrive det fulde navn, der er angivet på nedenstående grafik.

 www.youtube.com/electrolux
www.youtube.com/aeg

How to install your AEG
 Induction Hob - Worktop installation 

4. PRODUKTBEKRIVELSE

4.1 Oversigt over kogepladens overflade

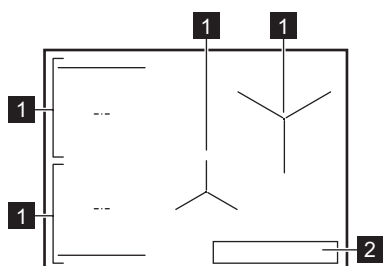

1 Induktionskogezone

2 Betjeningspanel



Få detaljerede oplysninger om kogezonernes størrelser i "Tekniske data".

4.2 Betjeningspanelets layout

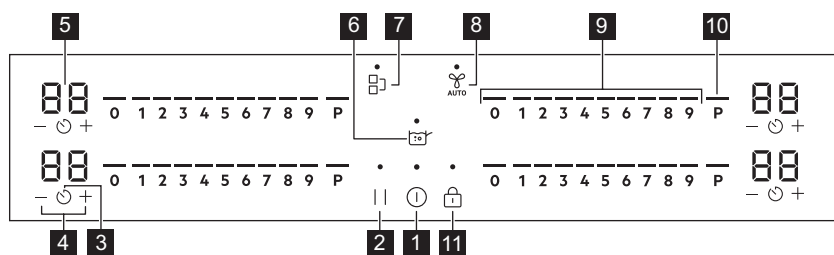



Brug sensorfelterne til at betjene apparatet. Display, kontrollamper og signaler viser de funktioner, der er i brug.

Sens-orfelt	Funktion	Beskrivelse
1	Tænd / Sluk	Tænder / slukker for produktet.
2	Pause	Aktiverer / deaktiverer funktionen.
3	Timer	Indstil funktionen.
4	-	Øger eller mindsker tiden.
5 -	Timerdisplay	Viser tiden i minutter.
6	SenseBoil®	SenseBoil®. Automatisk justering af vandtemperaturen, så det ikke koger over, når det når kogepunktet.
7	Bridge	Aktiverer / deaktiverer funktionen.

Sens- orfelt	Funktion	Beskrivelse
8 	Hob ² Hood	Aktiverer/deaktiverer funktionens manuelle tilstand.
9 -	Betjeningspanel	Indstilling af et varmetrin.
10 P	PowerBoost	Aktiverer funktionen.
11 	Lås / Børnesikring	Låser / låser op for betjeningspanelet.

4.3 Display kontrollamper

Kontrollampe	Beskrivelse
	Der er en funktionsfejl.
	OptiHeat Control (3-trins restvarmeindikator): fortsæt madlavning/hold varm/restvarme.

5. FØR BRUG FØRSTE GANG

ADVARSEL!







Se kapitlerne om sikkerhed.

5.1 Effektbegrænsning

Effektbegrænsning definerer, hvor meget strøm kogesektionen bruger i alt, inden for rammerne af husets installationssikringer.

Kogesektionen er som standard indstillet til sit højest mulige effektniveau.

Sådan reduceres eller øges effektniveauet:

- Gå ind i menuen: Tryk på , og hold den nede i 3 sekunder. Tryk derefter på , og hold den nede.
- Tryk på  på den forreste timer, indtil P vises.
- Tryk på  /  på den forreste timer for at indstille effektniveauet.
- Tryk på  for at afslutte.

Effektniveauer

Se kapitlet "Tekniske data".

FORSIGTIG!

Sørg for, at den valgte effekt passer til husets installationssikringer.

FORSIGTIG!

Hvis effektniveauet er lavere end eller lig med 2000, kan W du ikke aktivere SenseBoil®.

- P73 — 7350 W
- P15 — 1500 W
- P20 — 2000 W
- P25 — 2500 W
- P30 — 3000 W
- P35 — 3500 W
- P40 — 4000 W
- P45 — 4500 W
- P50 — 5000 W
- P60 — 6000 W

6. DAGLIG BRUG

⚠ ADVARSEL!

Se kapitlerne om sikkerhed.

6.1 Aktivering og deaktivering

Tryk og hold på **ⓘ** for at tænde eller slukke for kogesektionen.

6.2 Grydereregistrering

Denne funktion angiver tilstedeværelsen af kogegrej på kogepladen og deaktiverer kogesektionerne, hvis der ikke registreres kogegrej under madlavning.

Hvis du stiller kogegrej på en kogesektion, inden du vælger et varmetrin, vises indikatoren over 0 på kontrolpanelet.

Hvis du fjerner kogegrej fra en aktiveret kogesektion og sætter det midlertidigt til side, begynder kontrollamperne over det tilsvarende kontrolpanel at blinke. Hvis du ikke sætter kogegrejet tilbage på den aktiverede kogesektion inden 120 sekunder, slukkes kogesektionen automatisk.

For at genoptage tilberedningen skal du sørge for at sætte kogegrejet tilbage på kogezonerne inden for den angivne timeout.

6.3 Brug af kogezonerne

Sæt kogegrejet i midten af den valgte kogezone. Induktionskogezoner tilpasser sig automatisk til størrelsen af kogegrejets bund.

Du kan bruge stort kogegrej placeret på to kogezoner samtidigt med funktionen Bridge. Kogegrejet skal dække midten af begge zoner, men må ikke overskride områdemarkeringen. Hvis kogegrejet er placeret mellem de to midtersektioner, aktiveres Bridge funktionen ikke.

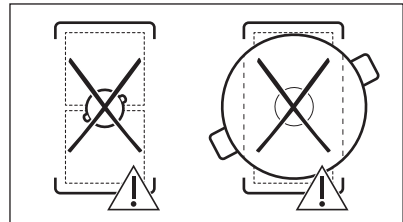
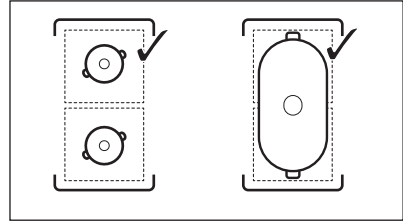

6.4 Varmeindstillinger

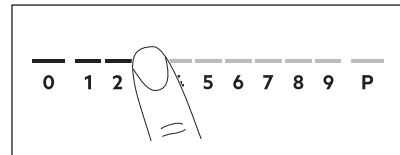

1. Tryk på det ønskede varmetrin på betjeningspanelet.

Indikatorerne over kontrolpanelet vises op til det valgte varmetrin.

2. Tryk på 0 for at deaktivere en kogezone.

6.5 PowerBoost

Funktionen tilføjer ekstra effekt til induktionszonerne. Funktionen kan aktiveres, så den kun fungerer som induktionszone i et begrænset stykke tid. Når tiden er gået, stilles induktionszonen automatisk tilbage til det højeste varmetrin.



Se kapitlet "Tekniske data".

Sådan aktiveres funktionen for en kogezone: Tryk på **P**.

Sådan slår du funktionen fra: Skift varmetrinnet.

6.6 OptiHeat Control (3-trins restvarmeindikator)

⚠ ADVARSEL!

 Så længe kontrollampen er tændt, er der risiko for forbrænding fra restvarme.

Induktionskogezone producerer den varme, der er nødvendig til madlavningen, i selve kogegrejets bund. Den keramiske kogeplade opvarmes af varmen fra kogegrejet.

Kontrollamperne tændes, når en kogezone er varm. Kontrollamperne viser niveauet af restvarme for kogezonerne, du bruger:

 - fortsæt madlavning,

 - holde varm,

 - restvarme.

Kontrollampen kan også vises:

- for de tilstødende kogezone, selv hvis du ikke bruger dem,
- når varmt kogegrej står på kold kogezone,
- når kogepladen er slukket, men kogezone stadig er varm.





Kontrollampen forsvinder, når kogezone er kølet af.



6.7 Timer indstillinger

Nedtællingstimer



Brug denne funktion til at angive, hvor længe en kogezone skal være tændt under en enkelt tilberedning.

Indstil varmetrinnet for den valgte kogesektion, og indstil derefter funktionen.

1. Tryk på . 00 vises på timerdisplayet.
2. Tryk på  eller  for at indstille tiden (00-99 minutter).
3. Tryk på  for at starte timeren, eller vent 3 sekunder. Timeren begynder at tælle ned.

For at ændre tiden: Vælg kogesektion med  og tryk på  eller .



Sådan deaktiveres funktionen: Vælg

kogesektionen med  og tryk på . Resttiden tæller tilbage til 00.

Timeren tæller ned, et signal lyder, og 00 blinker. Kogesektionen deaktiveres. Tryk på et vilkårligt symbol for at stoppe signalet og blinkene.

Minutur

Du kan bruge denne funktion, når kogesektionen er tændt, men kogezonerne kan ikke betjenes. Varmetrinnet viser 00.

1. Tryk på .
2. Tryk på  eller  for at indstille timeren. Timeren tæller ned, et signal lyder, og 00 blinker. Tryk på et vilkårligt symbol for at stoppe signalet og blinkene.

Sådan deaktiveres funktionen: Tryk på  og . Resttiden tæller tilbage til 00.

6.8 Effektstyring

Hvis flere zoner er aktive, og den brugte effekt overskrider strømbegrænsningen, fordeler denne funktion den tilgængelige effekt mellem alle kogezoner. Kogesektionen styrer varmeindstillingerne for at beskytte sikringerne i huset.

- Hvis kogesektionen når grænsen for den maksimalt tilgængelige effekt (se typeskiltet), reduceres effekten af kogezonerne automatisk.
- Varmetrinnet for den valgte kogesektion prioriteres altid. Den resterende effekt fordeles mellem de andre kogesektioner i den valgte rækkefølge.
- For kogesektioner, der har en reduceret effekt, blinker kontrolpanelet og viser det højest mulige varmetrin.
- Vent indtil displayet holder op med at blinke, eller sænk varmetrinnet for den valgte kogezone sidst. Kogezonerne fortsætter med at køre med det reducerede varmetrin. Skift om nødvendigt varmetrin for kogezonerne manuelt.

6.9 SenseBoil®

Funktionen regulerer automatisk vandtemperaturen så det ikke koger over, når det når kogepunktet.



Er der restvarme (☐ / ☐ / ☐) på den kogezone, du ønsker at bruge, lyder et akustisk signal, og funktionen starter ikke.
Funktionen fungerer ikke med non-stick kogegrej.

⚠ FORSIGTIG!

Brug ikke funktionen med tomt kogegrej.
Efterlad ikke kogepladen uden opsyn, mens funktionen er aktiv.

1. Anbring gryder fyldt med 1-5 l koldt vand på de tilgængelige kogezone, hvor du ønsker at starte funktionen.

Hvis du kun placerer én gryde på én kogezone, starter funktionen automatisk.

2. Tryk på for at tænde kogepladen.
3. Tryk på for at aktivere funktionen.

En blinkende kontrollampe over **P** vises for hver kogezone, hvor du kan bruge funktionen.

4. Tryk et vilkårligt sted på skyderen for den valgte kogezone.

Funktionen starter.

Når funktionen starter, tændes kontrollamperne over skyderen, og animationen begynder at køre.



Hvis du ikke sætter en gryde på nogen af kogezoneerne inden for fem sekunder, slukkes funktionen automatisk.

Når funktionen når kogepunktet, udsender kogepladen et akustisk signal, og varmetrinnet skifter automatisk til et standardsimniveau.

Tryk på eller 0 for at deaktivere funktionen, før kogepunktet er nået.

Tryk på skyderen, og indstil varmetrinnet manuelt for at deaktivere funktionen, når kogepunktet er nået.

Hvis du aktiverer Pause eller fjerner gryden, deaktiveres funktionen.

Hvis du indstiller en Nedtællingstimer på en af kogezoneerne, og den indstillede tid udløber, før kogepunktet er nået, deaktiveres funktionen automatisk.

Råd og tips:

- Funktionen er bedst egnet til kogning af vand og kogning af kartofler.
- Funktionen fungerer muligvis ikke korrekt med kedler og espressokander til brug på komfur.
- Fyld mellem halvdelen og tre fjerdele af gryden med koldt vand, så der er 4 cm til kanten. Brug ikke mindre end 1 l eller mere end 5 l vand. Sørg for, at den samlede vægt af vandet (eller vandet og kartoflerne) ligger mellem 1-5 kg.

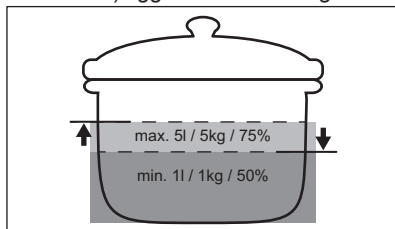



- Du får det bedste resultat ved at koge hele mellemstore kartofler med skræl. Sørg for, at du ikke pakker kartoflerne for tæt.
- Under opvarmingsfasen skal du undgå at røre for energisk rundt i andre gryder og samtidige tilberedningsprocesser (såsom stegning eller kogning) på andre kogezone.
- Undgå at skabe eksterne vibrationer (f.eks. ved at bruge en blender eller placere en mobiltelefon ved siden af kogepladen), når funktionen kører.
- Afhængigt af typen af madvarer og kogegrej kan du justere varmetrinnet, når kogepunktet er nået.
- Tilsæt salt, når kogepunktet er nået.
- Brug et låg for at spare på energien.

6.10 Menustruktur



Tabellen viser den grundlæggende menustruktur.

Brugerindstillinger

Sym-bol	Indstilling	Mulige tilvalg
b	Lyd	Tænd / Sluk (--)
P	Effektbegrænsning	15 - 73
H	Emhætte-tilstand	0 - 6
E	Alarm-/fejthistorik	Listen over nylige alarmer/fejl.

For at indtaste brugerindstillinger skal du trykke på  og holde den nede i 3 sekunder. Tryk derefter på , og hold den nede. Indstillingerne vises på timeren for kogesektionerne til venstre.

Navigering i menuen: menuen består af indstillingssymbolet og en værdi. Symbolet vises på den bageste timer, og værdien vises på den forreste timer. For at navigere mellem

indstillingerne skal du trykke  på på den forreste timer. For at ændre indstillingsværdien skal du trykke på  eller  på den forreste timer.

For at afslutte menuen: Tryk på .

OffSound Control

Du kan aktivere / deaktivere lydene i Menu > Brugerindstillinger.



Se "Menustruktur".

Når lydene er slået fra, kan du stadig høre lyden, når:

- du berører ,
- timeren når til nul,
- du trykker på et inaktivt symbol.

7. EKSTRAFUNKTIONER

7.1 Automatisk slukning

Funktionen slukker automatisk for kogepladen, hvis:

- alle kogezone er slået fra,
- du ikke indstiller et varmetrin eller en blæserhastighed efter aktivering af kogepladen,
- du spilder noget, eller lægger noget på betjeningspanelet i mere end 10 sekunder (en gryde / pande, en klud osv.). Der udsendes et signal, og kogepladen slukkes. Fjern genstanden, eller rengør betjeningspanelet.
- produktet bliver for varm (f.eks. når en gryde koger tør). Lad kogezone køle af, før du bruger kogepladen igen.
- du behøver ikke deaktivere en kogezone eller ændre varmetrinnet. Kogepladen slukkes efter et stykke tid.



Forholdet mellem varmetrin og tiden efter, at produktet slukkes:

Varmetrin	Kogepladen deaktiveres efter
1 - 2	6 timer



Varmetrin	Kogepladen deaktiveres efter
3 - 4	5 timer
5	4 timer
6 - 9	1,5 timer

7.2 Pause

Denne funktion indstiller alle kogezone i brug til det laveste varmetrin.

Når funktionen er i drift, kan  og  bruges. Alle andre symboler på betjeningspanelet er låst.

Funktionen standser ikke timerfunktionen.

- 1. Aktiver funktionen ved at trykke på .** Varmetrinnene sænkes til 1.
- 2. Deaktiver funktionen ved at trykke på .**

Det forrige varmetrin vises.

7.3 Lås

Betjeningspanelet kan låses, mens kogepladen er i brug. Dette forhindrer en utilsigtet ændring af varmetrinnet.

Indstil først varmetrinnet.

Aktiver funktionen ved at trykke på .

Deaktiver funktionen ved at trykke på  igen.





Når du slukker for kogepladen, deaktiveres funktionen.

7.4 Børnesikring

Denne funktion forhindrer utilsigtet betjening



Sådan aktiveres funktionen: Tryk på .

Indstil ikke varmetrin. Tryk og hold  nede i 3 sekunder, indtil indikatoren over symbolet vises. Sluk for kogesektionen med .





Når du slukker for kogepladen, er funktionen stadigvæk aktiv. Indikatoren over  er tændt.

Sådan deaktiveres funktionen: Tryk på .

Indstil ikke et varmetrin. Tryk og hold nede i  3 sekunder, indtil indikatoren over symbolet forsvinder. Sluk for kogesektionen med .

Tilberedning med funktionen aktiveret:

Tryk på , og tryk derefter på i  3 sekunder, indtil lampen over symbolet forsvinder. Kogepladen kan betjenes. Når du tænder for kogesektionen med , aktiveres funktionen igen.

7.5 Bridge



Funktionen virker, når gryden dækker midten af de to zoner. For yderligere oplysninger om korrekt placering af kogegrej henvises til "Brug af kogezoner".

Funktionen virker ikke, mens SenseBoil® er i gang.

Funktionen forbinder to kogezoner i venstre side, så de fungerer som én samlet.

Vælg først det ønskede varmetrin for den ene af kogezonerne i venstre side.

Sådan aktiveres funktionen: Tryk på .
Tryk på en af betjeningssensorerne for at indstille eller skifte varmetrin.

Sådan slås funktionen fra: Tryk på .
Kogesektionerne fungerer uafhængigt.

7.6 Hob²Hood

Det er en avanceret automatisk funktion, som forbinder kogesektionen til en særlig emhætte. Både kogesektionen og emhætten har en infrarød signalkommunikator. Blæserens hastighed defineres automatisk på basis af indstilling og temperatur på det varmeste kogegrej på kogesektionen. Du kan også betjene blæseren manuelt fra kogesektionen.



På de fleste emhætter er fjernbetjeningsystemet som standard slået fra. Aktiver det, før du bruger funktionen. Få flere oplysninger i vejledningen til emhætten.

Automatisk betjening af funktionen





For at betjene funktionen skal den automatiske tilstand indstilles til H1 – H6. Kogesektionen er oprindeligt indstillet til H5. Emhætten reagerer, når du betjener kogesektionen. Kogesektionen registrerer automatisk kogegrejets temperatur og justerer blæserens hastighed.

Automatiske tilstande

	Automatisk be-lysnings	Kog-ning 1)	Steg-ning 2)
H0	Fra	Fra	Fra
H1	Til	Fra	Fra
H2 3)	Til	Blæserha- stighed 1	Blæserha- stighed 1
H3	Til	Fra	Blæserha- stighed 1
H4	Til	Blæserha- stighed 1	Blæserha- stighed 1
H5	Til	Blæserha- stighed 1	Blæserha- stighed 2
H6	Til	Blæserha- stighed 2	Blæserha- stighed 3

- 1) Kogesektionen registrerer kogeprocessen og slår blæserhastigheden til i overensstemmelse med den automatiske tilstand.
- 2) Kogesektionen registrerer stegeprocessen og slår blæserhastigheden til i overensstemmelse med den automatiske tilstand.
- 3) Denne tilstand aktiverer blæseren og lyset og afhænger ikke af temperaturen.

Ændring af automatisk tilstand

1. Sluk for kogesektionen.
2. Tryk på  i 3 sekunder. Displayet tændes og slukkes.
3. Tryk på  i 3 sekunder.
4. Tryk  på et par gange, indtil H tændes.
5. Tryk  på timeren for at vælge en automatisk tilstand.







For at betjene emhætten direkte på emhættepanelet skal du deaktivere den automatiske tilstand af funktionen.



Når du afslutter tilberedningen og slukker for kogesektionen, kan emhætteblæseren stadigvæk være tændt i et vist stykke tid. Efter denne tid deaktiverer systemet automatisk blæseren og forhindrer en utilsigtet aktivering af blæseren i de næste 30 sekunder.

Manuel betjening af blæserhastigheden

Du kan også betjene funktionen manuelt. Det gøres ved at trykke på , når kogepladen er tændt. Dette deaktiverer den automatiske betjening af funktionen og giver dig mulighed for at ændre blæserhastigheden manuelt. Når du trykker på , hæves blæserhastigheden med et trin. Når du når et intensivt niveau og trykker på  igen, indstiller du blæserhastigheden til 0, hvilket deaktiverer emhætteblæseren. Berør  for at starte blæseren igen med blæserhastighed.



Sluk og tænd igen for kogesektionen for at aktivere funktionens automatiske betjening.

Aktivering af lyset

Du kan indstille kogesektionen til automatisk at tænde lyset, når du aktiverer kogesektionen. Det gøres ved at indstille den automatiske tilstand til H1 – H6.



Lyset på emhætten slukkes 2 minutter efter, at kogesektionen er slukket.

8. RÅD OG TIP



ADVARSEL!

Se kapitlerne om sikkerhed.

8.1 Kogegrej



Da induktionskogezone har et stærkt elektromagnetisk felt, skabes der hurtigt varme i kogegrejet.

Brug induktionskogezone med egnet kogegrej.

- For at forhindre overophedning og forbedre zonerens ydeevne skal kogegrejet være så tykt og fladt som muligt.
- Sørg for, at pandens bund er ren og tør, inden den placeres på kogepladens overflade.
- Pas altid på med ikke at skubbe eller gnide kogegrejet mod glassets eller sidelistsens kanter og hjørner, da dette kan knække eller beskadige glasoverfladen.

Kogegrejets materiale

- **Korrekt:** støbejern, stål, emaljeret jern, rustfrit stål, sandwichbund (med en korrekt mærkning fra producenten).
- **Ikke korrekt:** aluminium, kobber, messing, glas, keramik, porcelæn.

Kogegrej er egnet til induktionskogeplader, hvis:

- vand hurtigt kommer i kog på en zone, der står på det højeste varmetrin.
- en magnet tiltrækkes af bunden af kogegrejet.

Kogegrejets mål

- Induktionskogezone tilpasser sig automatisk til størrelsen af kogegrejets bund.
- Kogezonens effektivitet er relateret til kogegrejets diameter. Kogegrej med en mindre diameter end det minimale modtager kun en del af den effekt, kogezone skaber.
- Af hensyn til sikkerheden og de optimale madlavningsresultater må der ikke bruges større kogegrej end angivet

i "Specifikation af kogezone". Undgå at stille kogegrejet tæt på betjeningspanelet under tilberedningen. Det kan påvirke betjeningspanelet eller aktivere kogepladens funktioner ved et uheld.



Se under "Tekniske data".

8.2 Lyde ved brug

Hvis du kan høre:

- knitrende lyd: kogegrej består af forskellige materialer (en sandwichstruktur).
- fløjtelyd: du bruger en kogezone på et højt effektniveau, og kogegrejet består af flere materialer (en sandwichstruktur).
- brummen: du bruger et højt effektniveau.
- kliklyde: der opstår elektrisk omskiftning.
- hvislen, summen: blæseren kører.

Lydene er normale og betyder ikke, at der er noget galt.

8.3 Öko Timer (Eco-timer)

For at spare energi bør kogezone varmelegeme slukkes, før minuturet lyder. Forskellen i betjeningstiden afhænger af det indstillede varmetrin og varigheden af tilberedningen.

8.4 Forenklet tilberedningsvejledning

Sammenhængen mellem en zones varmeindstilling og dens strømforbrug er ikke lineær. Når du øger varmetrinet, er det ikke proportionelt med forøgelsen af kogezonens strømforbrug. Det betyder, at en kogezone på middel varmetrin bruger under halvdelen af dens effekt.



Data i tabellen er kun vejledende.

Varmeindstillinger	Brug til at:	Tid (min.)	Råd
1	Hold tilberedt mad varm.	efter behov	Læg låg på kogegrejet.

Varmeindstillinger	Brug til at:	Tid (min.)	Råd
1 - 2	Hollandaise sauce, smelt: smør, chokolade, husblas.	5 - 25	Rør rundt en gang imellem.
2	Tilbered: luftige omeletter, spejlæg.	10 - 40	Tilbered med låg.
2 - 3	Småkogning af ris- og mælkebase-rede retter, opvarmning af færdigretter.	25 - 50	Tilsæt mindst dobbelt så meget væske som ris, rør rundt i mælkebase-rede retter halvvejs i tilberedningen.
3 - 4	Lav stuede grøntsager, fisk, kød.	20 - 45	Tilsæt et par spiseskefulde vand. Kontrollér vandmængden under processen.
4 - 5	Damp kartofler og andre grøntsager.	20 - 60	Dæk bunden af gryden med 1-2 cm vand. Kontrollér vandniveauet under processen. Lad låget sidde på gryden.
4 - 5	Tilbered større mængder mad, sammenkogte retter og supper.	60 - 150	Op til 3 l væske plus ingredienser.
6 - 7	Let stegning: schnitzler, cordon bleu (kalvekød), koteletter, frikadeller, pølser, lever, opbagte saucer, æg, pandekager, æbleskiver.	efter behov	Vend efter behov.
7 - 8	Kraftig stegning, brasede kartofler, tournedos, steaks.	5 - 15	Vend efter behov.
9	Kogning af vand, pasta, bruning af kød (gullasch, grydesteg), friturekogning af pommes frites.		
P	Kog store mængder vand. PowerBoost er aktiveret.		

8.5 Råd og tips til Hob²Hood

Gør følgende, når du betjener kogesektionen med funktionen:

- Beskyt emhættepanelet mod direkte sollys.
- Undgå at rette halogenlys mod emhættepanelet.
- Tildæk ikke kogepladens betjeningspanel.
- Afbryd ikke signalet mellem kogesektionen og emhætten (f.eks. med hånden, et håndtag til kogegrejet eller en høj gryde). Se billedet.

Emhætten, der er vist herunder, er kun til illustrationsformål.

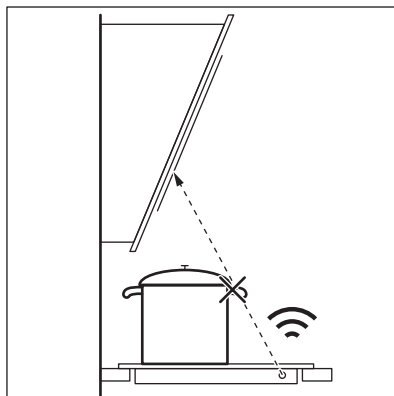

Andre fjernbetjente produkter kan blokere signalet. Brug ikke sådanne produkter i nærheden af kogesektionen, mens Hob²Hood er tændt.

Emhætter med Hob²Hood-funktion

For at finde det fulde sortiment af emhætter, der fungerer med denne funktion, henvises til vores forbrugerwebsite. AEG emhætter, der

fungerer med denne funktion, skal have symbolet .

9. VEDLIGEHOLDELSE OG RENGØRING

ADVARSEL!

Se kapitlerne om sikkerhed.

9.1 Generelle oplysninger

- Rengør kogepladen efter hver brug.
- Brug altid kogegrej med en ren bund.
- Ridser eller mørke pletter på overfladen har ingen betydning for, hvordan kogepladen fungerer.
- Brug et specielt rengøringsmiddel til overfladen på kogepladen.
- Brug altid en skraber, der anbefales til kogeplader med glasoverflade. Brug kun skraber som et ekstra værktøj til rengøring af glasset efter standardrengøringsproceduren.

ADVARSEL!

Brug ikke knive eller andre skarpe metalredskaber til at rengøre glasoverfladen.

- Til metalsidens liste må der kun bruges et opvaskemiddel med varmt vand. Brug en klud til at rengøre og aftørre listen med.

ADVARSEL!

Brug ikke et mildt slibende rengøringsmiddel, midler til polering, skraber eller det hårde lag på en svamp til at rengøre sidelisten med.

- Der kan samle sig snavs og små madpartikler i mellemrummet mellem glasoverfladen og sidelisten. Brug en træandstik til at rense mellemrummet mellem glasoverfladen og sidelisten.

ADVARSEL!

Brug ikke skarpe metalredskaber til at rengøre mellemrummet, da det kan udvide mellemrummet og beskadige sidelisten eller glasoverfladen.

9.2 Rengøring af

- **Fjern straks:** smeltet plastik, plastfolie, salt, sukker og mad med sukker, da det ellers kan beskadige kogesektionen. Vær forsigtig og undgå forbrændinger. Brug en speciel kogepladeskraber på glasoverfladen i en spids vinkel og bevæg bladet hen over overfladen.
- **Fjern når kogesektionen er tilstrækkeligt afkølet:** kalkringe, vandringe, fedtpletter, metallisk misfarvning. Rengør kogesektionen med en fugtig klud og et ikke-slibende opvaskemiddel. Tør kogesektionen af med en blød klud efter rengøring.
- **Fjern skinnende metallisk misfarvning:** Brug en opløsning af vand med eddike og rengør glasoverfladen med en klud.









10. FEJLFINDING

ADVARSEL!

Se kapitlerne om sikkerhed.

10.1 Hvad gør jeg, hvis ...

Problem	Mulig årsag	Afhjælpning
Kogesektionen kan ikke tændes eller betjenes.	Kogesektionen er ikke tilsluttet en strømforsyning, eller også er den tilsluttet forkert.	Kontrollér, om kogesektionen er tilsluttet korrekt til strømforsyningen.
	Sikringen er sprunget.	Kontrollér, om sikringen er årsagen til fejlen. Kontakt en autoriseret elektriker, hvis sikringen springer flere gange i træk.
	Du indstillede ikke varmetrinnet indenfor 60 sekunder.	Tænd for kogesektionen igen, og indstil varmetrinnet på under 60 sekunder.
	Du har rørt ved to eller flere sensorfelter samtidigt.	Berør kun ét sensorfelt.
	Pause er tændt.	Se "Pause".
	Der er vand eller fedtstænk på betjeningspanelet.	Rengør betjeningspanelet.
Du kan høre en konstant biplyd.	Den elektriske tilslutning er forkert.	Kobl kogesektionen fra strømforsyningen. Bed en autoriseret elektriker om at kontrollere installationen.
Du kan ikke vælge det maksimale varmetrin for en af kogezonerne.	De andre zoner bruger den maksimalt tilgængelige strøm. Din kogesektion virker korrekt.	Reducer varmetrinnet for de andre kogezoner, der er tilsluttet samme fase. Se under "Effektstyring".
Der udsendes et lydsignal, og kogesektionen slukkes. Der udsendes et lydsignal, når kogesektionen er slukket.	Du har lagt noget på et eller flere sensorfelter.	Fjern genstanden fra sensorfelterne.
Kogesektionen slukkes.	Du har lagt noget på sensorfeltet ①.	Fjern genstanden fra sensorfeltet.
Kontrollampen for restvarme tænder ikke.	Kogezonen er ikke varm, fordi den kun har været tændt i kort tid, eller også er sensoren beskadiget.	Kontakt et autoriseret servicecenter, hvis zonen har været i drift tilstrækkeligt længe til at være varm.
Hob [®] Hood virker ikke.	Betjeningspanelet er dækket.	Fjern genstanden fra betjeningspanelet.
	Du bruger en meget høj gryde, som blokerer for signalet.	Brug en mindre gryde, skift kogezone, eller betjen emhætten manuelt.
Betjeningspanelet bliver meget varmt at røre ved.	Kogegrejret er for stort, eller du anbringer det for tæt på betjeningspanelet.	Sæt om muligt stort kogegrej på de bagste kogezoner.
Der afgives ingen lyd, når der trykkes på tasterne.	Lydene er slået fra.	Aktivering af lydene. Se "Daglig brug".
Kontrollampen over symbolet  lyser.	Børnesikring eller Lås er tændt.	Se "Børnesikring" og "Lås".
Betjeningspanelet blinker.	Der er ikke noget kogegrej på zonen, eller zonen er ikke helt dækket.	Stil kogegrej på zonen, så kogezonen dækkes helt.

Problem	Mulig årsag	Afhjælpning
	Der er brugt forkert kogegrej.	Brug kogegrej, der er egnet til induktionskogesektioner. Se "Råd og tips".
	Diameteren på kogegrejets bund er for lille for zonen.	Brug kogegrej med korrekt størrelse. Se under "Tekniske data".
 og  vises samtidigt.	For lidt effekt på grund af ustabil kogegrej eller tom gryde.	Brug den passende type kogegrej. Se kapitlet "Råd og tips" og "Tekniske data". Du må ikke aktivere en zone med en tom gryde.
 og  vises samtidigt.	Gryden er tom eller indeholder noget andet væske end vand, f.eks. olie.	Undgå at bruge funktionen med andre væsker end vand.
 og  vises samtidigt.	Der er for meget eller for lidt vand i gryden. Du koger noget andet end vand og kartofler. Kogepunktet er ændret og SenseBoil® virker ikke.	Kog kun vand og kartofler med SenseBoil®. Se "Råd og tips".
Du hører et bip og kontrollamperne over  blinker og SenseBoil® starter ikke.	Ingen af kogezonerne er klar til brug med SenseBoil®. Der er restvarme på de kogezoner, du ønsker at vælge, eller de fortsat er i brug.	Afslut dine tidligere madlavningsaktiviteter, og vælg en ledig kogezone uden restvarme.
SenseBoil® virker ikke.	Kogepladens effektniveau er for lavt.	Indstil effektniveauet til en højere værdi. Sørg for, at den valgte effekt passer til husets installationssikringer. Se "Før ibrugtagning" > "Effektbegrænsning".
 og et tal lyser.	Der er en fejl i kogesektionen.	Sluk for kogesektionen, og tænd den igen efter 30 sekunder. Hvis  tændes igen, skal kogesektionen afbrydes fra strømforsyningen. Tilslut kogesektionen igen efter 30 sekunder. Tal med et autoriseret servicecenter, hvis problemet fortsætter.

10.2 Hvis du ikke kan løse problemet ...

Kontakt din forhandler eller et autoriseret servicecenter, hvis du ikke selv kan løse problemet. Oplys specifikationerne på typeskiltet. Kontrollér, at du har betjent

kogesektionen korrekt. Hvis fejlen skyldes forkert betjening, er et teknikerbesøg ikke gratis, heller ikke i garantiperioden. Oplysninger om garantiperiode og autoriserede servicecentre fremgår af garantihæftet.

11. TEKNISKE DATA

11.1 Typeskilt

Model NII74B10AB
Type 62 C4A 01 AA
Induktion 7.35 kW
Serienr.

PNC 949 598 030 00
220 - 240 V / 400 V 2N, 50 Hz
Fremstillet i: Tyskland
7.35 kW

11.2 Specifikation for kogezone

Kogezone	Nominal effekt (maks. varmetrin) [W]	PowerBoost [W]	PowerBoost maksimal varighed [min]	Kogegrejets diameter [mm]
Forreste venstre	2300	3200	10	125 - 210
Bageste venstre	2300	3200	10	125 - 210
Forrest i midten	1400	2500	4	125 - 145
Bageste højre	2300	3600	10	210 - 240

Effekten af kogezonen kan variere i mindre intervaller fra data i tabellen. Det skifter med kogegrejets materiale og mål.

Til optimale madlavningsresultater bør du ikke bruge kogegrej, der er større end diameteren i tabellen.

12. ENERGIEFFEKTIV

12.1 Produktoplysninger

Identifikation af model	NII74B10AB	
Type kogesektion	Indbygget kogesektion	
Antal kogezoner	4	
Opvarmningsteknologi	Induktion	
Diameter af runde kogezoner (Ø)	Forreste venstre	21.0 cm
	Bageste venstre	21.0 cm
	Forrest i midten	14.5 cm
	Bageste højre	24.0 cm
Energiforbrug per kogezone (EC electric cooking)	Forreste venstre	179.6 Wh/kg
	Bageste venstre	189.1 Wh/kg
	Forrest i midten	180.2 Wh/kg
	Bageste højre	185.2 Wh/kg
Kogesektionens energiforbrug (EC electric hob)	183.5 Wh/kg	

IEC / EN 60350-2 – Elektroniske husholdningsapparater til madlavning – Del 2: Kogesektioner – Metoder til måling af ydeevne.

Energimålingerne, som referer til kogeområdet, identificeres ved markeringerne for de respektive kogezoner.

12.2 Energibesparelse

Du kan spare energi ved madlavning i hverdagen, hvis du følger nedenstående råd.

- Når du opvarmer vand, bør du kun bruge den nødvendige mængde.
- Kom altid låg på kogegrejet, hvis det er muligt.
- Sæt kogegrejet direkte i midten af kogezonen.

- Brug restvarmen til at holde maden varm eller til at smelte mad.

13. MILJØHENSYN

Genbrug materialer med symbolet . Anbring emballagematerialet i passende beholdere til genbrug. Hjælp med at beskytte miljøet og menneskelig sundhed samt at genbruge affald af elektriske og elektroniske apparater. Kasser ikke apparater, der er

mærket med symbolet , sammen med husholdningsaffaldet. Lever produktet tilbage til din lokale genbrugsplads eller kontakt din kommune.

Welcome to AEG! Thank you for choosing our appliance.



Get usage advice, brochures, trouble shooter, service and repair information:
www.aeg.com/support

Subject to change without notice.

CONTENTS

1. SAFETY INFORMATION.....	46
2. SAFETY INSTRUCTIONS.....	48
3. INSTALLATION.....	50
4. PRODUCT DESCRIPTION.....	52
5. BEFORE FIRST USE.....	54
6. DAILY USE.....	54
7. ADDITIONAL FUNCTIONS.....	58
8. HINTS AND TIPS.....	60
9. CARE AND CLEANING.....	62
10. TROUBLESHOOTING.....	63
11. TECHNICAL DATA.....	65
12. ENERGY EFFICIENCY.....	65
13. ENVIRONMENTAL CONCERNS.....	66

1. ⚠ SAFETY INFORMATION

Before the installation and use of the appliance, carefully read the supplied instructions. The manufacturer is not responsible for any injuries or damage that are the result of incorrect installation or usage. Always keep the instructions in a safe and accessible location for future reference.

1.1 Children and vulnerable people safety

- This appliance can be used by children aged from 8 years and above and persons with reduced physical, sensory or mental capabilities or lack of experience and knowledge if they have been given supervision or instruction concerning the use of the appliance in a safe way and understand the hazards involved. Children of less than 8 years of age and persons with very extensive and complex disabilities shall be kept away from the appliance unless continuously supervised.

- Children should be supervised to ensure that they do not play with the appliance.
- Keep all packaging away from children and dispose of it appropriately.
- **WARNING:** The appliance and its accessible parts become hot during use. Keep children and pets away from the appliance when in use and when cooling down.
- If the appliance has a child safety device, it should be activated.
- Children shall not carry out cleaning and user maintenance of the appliance without supervision.

1.2 General Safety

- This appliance is for cooking purposes only.
- This appliance is designed for single household domestic use in an indoor environment.
- This appliance may be used in, offices, hotel guest rooms, bed & breakfast guest rooms, farm guest houses and other similar accommodation where such use does not exceed (average) domestic usage levels.
- **WARNING:** The appliance and its accessible parts become hot during use. Care should be taken to avoid touching heating elements.
- **WARNING:** Unattended cooking on a hob with fat or oil can be dangerous and may result in fire.
- Smoke is an indication of overheating. Never use water to extinguish the cooking fire. Switch off the appliance and cover flames with e.g. a fire blanket or lid.
- **WARNING:** The appliance must not be supplied through an external switching device, such as a timer, or connected to a circuit that is regularly switched on and off by a utility.
- **CAUTION:** The cooking process has to be supervised (even the automatic cooking functions). A short term cooking process has to be supervised continuously.
- **WARNING:** Danger of fire: Do not store items on the cooking surfaces.

- Metallic objects such as knives, forks, spoons and lids should not be placed on the hob surface since they can get hot.
- Do not use the appliance before installing it in the built-in structure.
- Do not use a steam cleaner to clean the appliance.
- After use, switch off the hob element by its control and do not rely on the pan detector.
- If the glass ceramic surface / glass surface is cracked, switch off the appliance and unplug it from the mains. In case the appliance is connected to the mains directly using junction box, remove the fuse to disconnect the appliance from power supply. In either case contact the Authorised Service Centre.
- If the supply cord is damaged, it must be replaced by the manufacturer, an authorized Service or similarly qualified persons in order to avoid a hazard.
- **WARNING:** Use only hob guards designed by the manufacturer of the cooking appliance or indicated by the manufacturer of the appliance in the instructions for use as suitable or hob guards incorporated in the appliance. The use of inappropriate guards can cause accidents.

2. SAFETY INSTRUCTIONS

2.1 Installation

 **WARNING!**

Only a qualified person must install this appliance.

 **WARNING!**

Risk of injury or damage to the appliance.

- Remove all the packaging.
- Do not install or use a damaged appliance.
- Follow the installation instructions supplied with the appliance.
- Keep the minimum distance from other appliances and units.
- Always take care when moving the appliance as it is heavy. Always use safety gloves and enclosed footwear.
- Seal the cut surfaces of the cabinet with a sealant to prevent moisture from causing swelling.
- Protect the bottom of the appliance from steam and moisture.
- Do not install the appliance next to a door or under a window. This prevents hot cookware from falling from the appliance when the door or the window is opened.
- Each appliance has cooling fans on the bottom.
- If the appliance is installed above a drawer:

- Do not store any small pieces or sheets of paper that could be pulled in, as they can damage the cooling fans or impair the cooling system.
- Keep a distance of minimum 2 cm between the bottom of the appliance and parts stored in the drawer.
- Remove any separator panels installed in the cabinet below the appliance.

2.2 Electrical Connection

WARNING!

Risk of fire and electric shock.

- All electrical connections should be made by a qualified electrician.
- The appliance must be earthed.
- Before carrying out any operation make sure that the appliance is disconnected from the power supply.
- Make sure that the parameters on the rating plate are compatible with the electrical ratings of the mains power supply.
- Make sure the appliance is installed correctly. Loose and incorrect electricity mains cable or plug (if applicable) can make the terminal become too hot.
- Use the correct electricity mains cable.
- Do not let the electricity mains cable tangle.
- Make sure that a shock protection is installed.
- Use the strain relief clamp on the cable.
- Make sure the mains cable or plug (if applicable) does not touch the hot appliance or hot cookware, when you connect the appliance to a socket.
- Do not use multi-plug adapters and extension cables.
- Make sure not to cause damage to the mains plug (if applicable) or to the mains cable. Contact our Authorised Service Centre or an electrician to change a damaged mains cable.
- The shock protection of live and insulated parts must be fastened in such a way that it cannot be removed without tools.
- Connect the mains plug to the mains socket only at the end of the installation. Make sure that there is access to the mains plug after the installation.

- If the mains socket is loose, do not connect the mains plug.
- Do not pull the mains cable to disconnect the appliance. Always pull the mains plug.
- Use only correct isolation devices: line protecting cut-outs, fuses (screw type fuses removed from the holder), earth leakage trips and contactors.
- The electrical installation must have an isolation device which lets you disconnect the appliance from the mains at all poles. The isolation device must have a contact opening width of minimum 3 mm.
- If the E3 code appears on the screen, immediately disconnect the hob and check if the electrical connection and the mains voltage are correct.

2.3 Use

WARNING!

Risk of injury, burns and electric shock.

- Do not change the specification of this appliance.
- Remove all the packaging, labelling and protective film (if applicable) before first use.
- Make sure that the ventilation openings are not blocked.
- Do not let the appliance stay unattended during operation.
- Set the cooking zone to “off” after each use.
- Do not put cutlery or saucepan lids on the cooking zones. They can become hot.
- Do not operate the appliance with wet hands or when it has contact with water.
- Do not use the appliance as a work surface or as a storage surface.
- If the surface of the appliance is cracked, disconnect immediately the appliance from the power supply. This to prevent an electrical shock.
- Users with a pacemaker must keep a distance of minimum 30 cm from the induction cooking zones when the appliance is in operation.
- When you place food into hot oil, it may splash.
- Do not use aluminum foil or other materials between the cooking surface and the cookware, unless otherwise

specified by the manufacturer of this appliance.

- Use only accessories recommended for this appliance by the manufacturer.

 **WARNING!**

Risk of fire and explosion.

- Fats and oil when heated can release flammable vapours. Keep flames or heated objects away from fats and oils when you cook with them.
- The vapours that very hot oil releases can cause spontaneous combustion.
- Used oil, that can contain food remnants, can cause fire at a lower temperature than oil used for the first time.
- Do not put flammable products or items that are wet with flammable products in, near or on the appliance.

 **WARNING!**

Risk of damage to the appliance.

- Do not keep hot cookware on the control panel.
- Do not put a hot pan cover on the glass surface of the hob.
- Do not let cookware boil dry.
- Be careful not to let objects or cookware fall on the appliance. The surface can be damaged.
- Do not activate the cooking zones with empty cookware or without cookware.
- Cookware made of cast iron or with a damaged bottom can cause scratches on the glass / glass ceramic. Always lift these objects up when you have to move them on the cooking surface.

2.4 Care and cleaning

- Clean the appliance regularly to prevent the deterioration of the surface material.

- Switch off the appliance and let it cool down before cleaning.
- Do not use water spray and steam to clean the appliance.
- Clean the appliance with a moist soft cloth. Use only neutral detergents. Do not use abrasive products, abrasive cleaning pads, solvents or metal objects, unless otherwise specified.

2.5 Service

- To repair the appliance contact the Authorised Service Centre. Use original spare parts only.
- Concerning the lamp(s) inside this product and spare part lamps sold separately: These lamps are intended to withstand extreme physical conditions in household appliances, such as temperature, vibration, humidity, or are intended to signal information about the operational status of the appliance. They are not intended to be used in other applications and are not suitable for household room illumination.

2.6 Disposal

 **WARNING!**

Risk of injury or suffocation.

- Contact your local authority for information on how to dispose of the appliance.
- Disconnect the appliance from the mains supply.
- Cut off the mains electrical cable close to the appliance and dispose of it.

3. INSTALLATION

 **WARNING!**

Refer to Safety chapters.

3.1 Before the installation

Before you install the hob, write down the information below from the rating plate. The rating plate is on the bottom of the hob.

Serial number

3.2 Built-in hobs

Only use the built-in hobs after you assemble the hob into correct built-in units and work surfaces that align to the standards.

3.3 Connection cable

- The hob is supplied with a connection cable.
- To replace the damaged mains cable, use the cable type: H05V2V2-F which withstands a temperature of 90 °C or higher. A single wire must have a minimal cross section in accordance with the table below. Speak to your local Service Centre. The connection cable may only be replaced by a qualified electrician.

⚠ WARNING!

All electrical connections must be made by a qualified electrician.

⚠ CAUTION!

Connections via contact plugs are forbidden.

⚠ CAUTION!

Do not drill or solder the wire ends. It is forbidden.

⚠ CAUTION!

Do not connect the cable without cable end sleeve.

One-phase connection

1. Remove the cable end sleeve from black, brown and blue wires.
2. Remove a part of the insulation of the brown, black and blue cable ends.
3. Connect the ends of black and brown cables.
4. Apply a new wire end sleeve on the shared wire's end (special tool required).
5. Connect the ends of two blue cables.
6. Apply a new wire end sleeve on the shared wire's end (special tool required).

Two-phase connection

1. Remove the cable end sleeve from blue wires.
2. Remove a part of the insulation of the blue cable ends.
3. Connect the ends of two blue cables.
4. Apply a new end wire sleeve on the shared wire's end (special tool required).

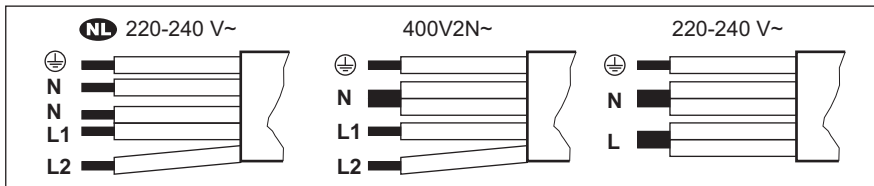

NL 220 - 240 V~	Two-phase connection: 400 V2N~		One-phase connection: 220 - 240 V~	
5x1,5 mm²	5x1,5 mm² or 4x2,5 mm²		5x1,5 mm² or 3x4 mm²	
Green - yellow	Green - yellow	Green - yellow	Green - yellow	Green - yellow
N Blue and blue	N Blue and blue	N Blue and blue	N Blue and blue	N Blue and blue
L1 Black	L1 Black	L1 Black	L Black and brown	L Black and brown
L2 Brown	L2 Brown	L2 Brown		

3.4 Assembly

If you install the hob under a hood, please see the installation instructions of the hood for the minimum distance between the appliances.

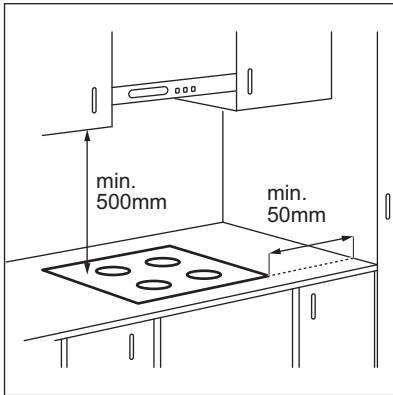

If the appliance is installed above a drawer, the hob ventilation can warm up the items stored in the drawer during the cooking process.

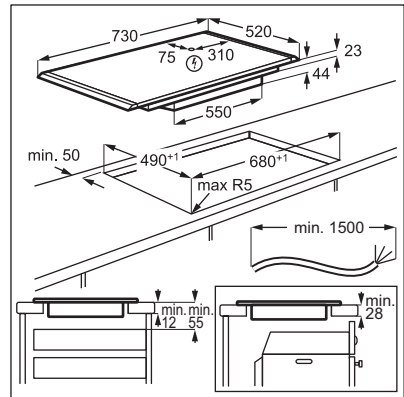

Find the video tutorial "How to install your AEG Induction Hob - Worktop installation" by typing out the full name indicated in the graphic below.

 www.youtube.com/electrolux
www.youtube.com/aeg

How to install your AEG Induction Hob - Worktop installation 

4. PRODUCT DESCRIPTION

4.1 Cooking surface layout

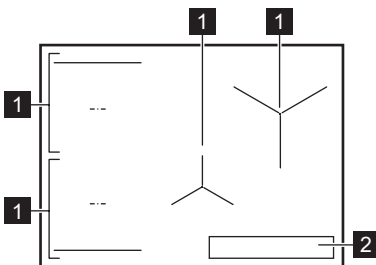

- 1** Induction cooking zone
- 2** Control panel



For detailed information on the sizes of the cooking zones refer to "Technical data".

4.2 Control panel layout

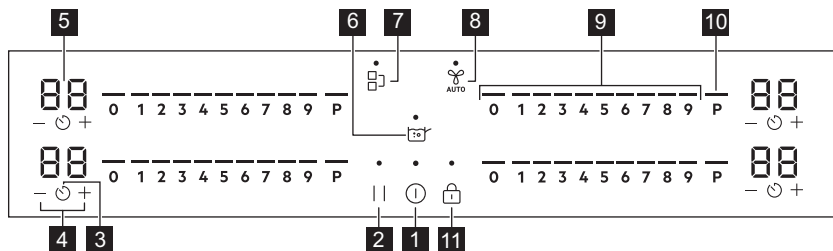

Use the sensor fields to operate the appliance. The displays, indicators and sounds tell which functions operate.

Sensor field	Function	Description
1	ⓘ	On / Off To activate and deactivate the appliance.
2		Pause To activate and deactivate the function.
3	🕒	Timer To set the function.
4	+ / -	- To increase or decrease the time.
5	-	Timer display To show the time in minutes.
6	🍲	SenseBoil® SenseBoil®. To automatically adjust the temperature of water so that it does not boil over once it reaches the boiling point.
7	🏠	Bridge To activate and deactivate the function.
8	🔥 AUTO	Hob²Hood To activate and deactivate the manual mode of the function.
9	-	Control bar To set a heat setting.
10	P	PowerBoost To activate the function.
11	🔒	Lock / Child Safety Device To lock / unlock the control panel.

4.3 Display indicators

Indicator	Description
ⓔ + digit	There is a malfunction.
🕒 / 🕒 / 🕒	OptiHeat Control (3 step Residual heat indicator): continue cooking / keep warm / residual heat.

5. BEFORE FIRST USE

WARNING!







Refer to Safety chapters.

5.1 Power limitation

Power limitation defines how much power is used by the hob in total, within the limits of the house installation fuses.

The hob is set to its highest possible power level by default.

To decrease or increase the power level:

1. Enter the menu: press and hold  for 3 seconds. Then, press and hold .
2. Press  on the front timer until **P** appears.
3. Press  /  on the front timer to set the power level.
4. Press  to exit.

Power levels

Refer to “Technical data” chapter.

CAUTION!

Make sure that the selected power fits the house installation fuses.

CAUTION!

If the power level is lower than or equal to 2000 W you cannot activate SenseBoil®.

- P73 — 7350 W
- P15 — 1500 W
- P20 — 2000 W
- P25 — 2500 W
- P30 — 3000 W
- P35 — 3500 W
- P40 — 4000 W
- P45 — 4500 W
- P50 — 5000 W
- P60 — 6000 W

6. DAILY USE

WARNING!

Refer to Safety chapters.

6.1 Activating and deactivating

Press and hold  to activate or deactivate the hob.

6.2 Pot detection

This feature indicates the presence of cookware on the hob and deactivates the cooking zones if no cookware is detected during a cooking session.

If you put cookware on a cooking zone before you select a heat setting, the indicator above 0 on the control bar appears.

If you remove cookware from an activated cooking zone and set it aside temporarily, the indicators above the corresponding control bar will start blinking. If you do not place the

cookware back on the activated cooking zone within 120 seconds, the cooking zone will automatically deactivate.

To resume cooking, make sure to put the cookware back on the cooking zones within the indicated timeout.

6.3 Using the cooking zones

Place the cookware in the centre of the selected zone. Induction cooking zones adapt to the dimension of the bottom of the cookware automatically.

You can cook with large cookware placed on two cooking zones at the same time using Bridge function. The cookware must cover the centres of both zones but not go beyond the area marking. If the cookware is located between the two centres, Bridge function will not be activated.

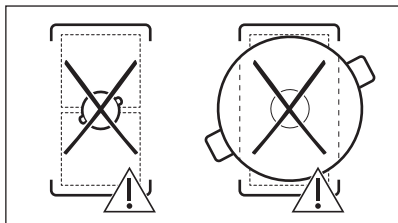
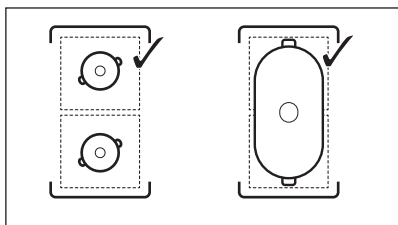

6.4 Heat setting

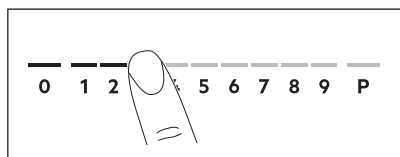

1. Press the desired heat setting on the control bar.

The indicators above the control bar appear up to the selected heat setting level.

2. To deactivate a cooking zone, press 0.

6.5 PowerBoost

This function makes more power available to the induction cooking zones. The function can be activated for the induction cooking zone only for a limited period of time. After this time the induction cooking zone automatically sets back to the highest heat setting.



Refer to "Technical data" chapter.

To activate the function for a cooking zone: touch **P**.

To deactivate the function: change the heat setting.

6.6 OptiHeat Control (3 step Residual heat indicator)

⚠ WARNING!

☐ / ☐ / ☐ As long as the indicator is visible, there is a risk of burns from residual heat.

The induction cooking zones produce the heat necessary for the cooking process directly in the bottom of the cookware. The glass ceramic is heated by the heat of the cookware.

The indicators appear when a cooking zone is hot. They show the level of the residual heat for the cooking zones you are currently using:

☐ - continue cooking,

☐ - keep warm,

☐ - residual heat.

The indicator may also appear:

- for the neighbouring cooking zones even if you are not using them,
- when hot cookware is placed on cold cooking zone,
- when the hob is deactivated but the cooking zone is still hot.

The indicator disappears when the cooking zone has cooled down.



6.7 Timer options



Count Down Timer

Use this function to specify how long a cooking zone should operate during a single cooking session.

Set the heat setting for the selected cooking zone and then set the function.

1. Press . 00 appears on the timer display.
2. Press or to set the time (00-99 minutes).
3. Press to start the timer or wait 3 seconds. The timer begins to count down.

To change the time: select the cooking zone with  and press  or .

To deactivate the function: select the cooking zone with  and press . The remaining time counts back to 00.

The timer finishes counting down, a signal sounds and 00 blinks. The cooking zone deactivates. Press any symbol to stop the signal and blinking.



Minute Minder

You can use this function when the hob is activated but the cooking zones do not operate. The heat setting shows 00.

1. Press .

2. Press  or  to set the time.

The timer finishes counting down, a signal sounds and 00 blinks. Press any symbol to stop the signal and blinking.

To deactivate the function: press  and . The remaining time counts back to 00.

6.8 Power management



If multiple zones are active and the consumed power exceeds the limitation of the power supply, this function divides the available power between all cooking zones. The hob controls heat settings to protect the fuses of the house installation.

- If the hob reaches the limit of maximum available power (refer to the rating plate), the power of the cooking zones will be automatically reduced.
- The heat setting of the cooking zone selected first is always prioritised. The remaining power will be divided between the other cooking zones according to the order of selection.
- For cooking zones that have a reduced power, the control bar blinks and shows the maximum possible heat settings.
- Wait until the display stops flashing or reduce the heat setting of the cooking zone selected last. The cooking zones will continue operating with the reduced heat setting. Change the heat settings of the cooking zones manually, if necessary.

6.9 SenseBoil®

The function automatically adjusts the temperature of water so that it does not boil over once it reaches the boiling point.



If there is any residual heat ( /  / ) on the cooking zone you want to use, an acoustic signal sounds and the function does not start.

The function does not work with non-stick cookware.

CAUTION!

Do not use the function with empty cookware.

Do not leave the hob unattended while the function is operating.

1. Place pots filled with 1 - 5 l of cold water on the available cooking zones for which you want to start the function.

If you place one pot on only one cooking zone the function starts automatically.

2. Touch  to activate the hob.

3. Touch  to activate the function.

A blinking indicator above **P** appears for each cooking zone on which you can presently use the function.

4. Touch anywhere on the slider of the chosen cooking zone.

The function starts.

Once the function starts the indicators above the slider appear and the animation starts running.



If you do not place a pot on any of the cooking zones within 5 seconds, the function deactivates automatically.

When the function reaches the boiling point the hob emits an acoustic signal and the heat setting automatically changes to a default simmering level.

To deactivate the function before the boiling point has been reached, touch  or 0.

To deactivate the function after the boiling point has been reached, touch the slider and adjust the heat setting manually.

If you activate Pause or remove the pot the function deactivates.

If you set a Count Down Timer on one of the cooking zones and the set time runs out before the boiling point is reached the function deactivates automatically.

Hints and tips:

- The function is best suited for boiling water and cooking potatoes.
- The function may not work properly for kettles and stovetop espresso pots.
- Fill between half to three quarters of the pot with cold tap water leaving 4 cm from the rim of the pot empty. Do not use less than 1 l or more than 5 l of water. Make sure the total weight of the water (or the water and potatoes) ranges between 1-5 kg.

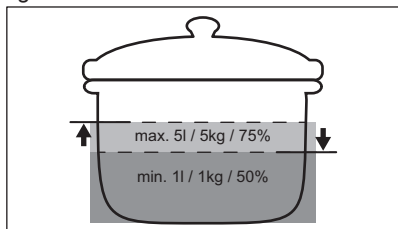

- To achieve the best results cook only whole, unpeeled, medium-sized potatoes. Make sure you do not pack potatoes too tightly.
- During the heat up phase avoid energetic stirring of other pots and parallel cooking processes (such as frying or boiling) on other cooking zones.
- Avoid producing external vibrations (e.g. from using a blender or placing a mobile phone next to the hob) when the function is running.
- Depending on the type of food and cookware you can adjust the heat setting after the boiling point has been reached.

- Add salt once the boiling point has been reached.
- Use a lid to save energy.

6.10 Menu structure

The table shows the basic menu structure.

User settings

Sym- bol	Setting	Possible options
b	Sound	On / Off (--)
P	Power limitation	15 - 73
H	Hood mode	0 - 6
E	Alarm / error history	The list of recent alarms / errors.

To enter user settings: press and hold for 3 seconds. Then, press and hold . The settings appear on the timer of the left cooking zones.

Navigating the menu: the menu consists of the setting symbol and a value. The symbol appears on the rear timer and the value appears on the front timer. To navigate between the settings press on the front timer. To change the setting value press or on the front timer.

To exit the menu: press .

OffSound Control

You can activate / deactivate the sounds in the Menu > User settings.



Refer to "Menu structure".

When the sounds are off you can still hear the sound when:

- you touch ,
- the timer comes down,
- you press an inactive symbol.

7. ADDITIONAL FUNCTIONS

7.1 Automatic Switch Off

The function deactivates the hob automatically if:



- all of the cooking zones are deactivated,
- you do not set any heat setting or fan speed setting after the activation of the hob,
- you spill something or put something on the control panel for more than 10 seconds (a pan, a cloth, etc.). A signal sounds and the hob deactivates. Remove the object or clean the control panel.
- the appliance gets too hot (e.g. when a saucepan boils dry). Let the cooking zone cool down before you use the hob again.
- you do not deactivate a cooking zone or change the heat setting. After some time, the hob deactivates.

The relation between the heat setting and the time after which the appliance deactivates:



Heat setting	The hob deactivates after
1 - 2	6 hours
3 - 4	5 hours
5	4 hours
6 - 9	1.5 hours

7.2 Pause

This function sets all operating cooking zones to the lowest heat setting.

When the function operates,  and  can be used. All other symbols on the control panels are locked.

The function does not stop the timer functions.

1. **To activate the function:** press . The heat setting is lowered to 1.
2. **To deactivate the function:** press . The previous heat setting appears.

7.3 Lock

You can lock the control panel while the hob operates. It prevents an accidental change of the heat setting.

Set the heat setting first.

To activate the function: press .



To deactivate the function: press  again.



The function deactivates as you deactivate the hob.



7.4 Child Safety Device



This function prevents an accidental operation of the hob.

To activate the function: press . Do not set any heat setting. Press and hold  for 3 seconds, until the indicator above the symbol appears. Deactivate the hob with .



The function stays active when you deactivate the hob. The indicator above  is on.

To deactivate the function: press . Do not set any heat setting. Press and hold  for 3 seconds, until the indicator above the symbol disappears. Deactivate the hob with .

Cooking with the function activated: press , then press  for 3 seconds, until the indicator above the symbol disappears. You can operate the hob. When you deactivate the hob with  the function operates again.

7.5 Bridge



The function operates when the pot covers the centres of the two zones. For more information on the correct placement of cookware refer to "Using the cooking zones". The function does not work while SenseBoil® operates.

This function connects two left side cooking zones and they operate as one.

First set the heat setting for one of the left side cooking zones.

To activate the function: touch . To set or change the heat setting touch one of the control sensors.

To deactivate the function: touch . The cooking zones operate independently.

7.6 Hob²Hood

It is an advanced automatic function which connects the hob to a special hood. Both the hob and the hood have an infrared signal communicator. Speed of the fan is defined automatically on basis of mode setting and temperature of the hottest cookware on the hob. You can also operate the fan from the hob manually.



For most of the hoods the remote system is originally deactivated. Activate it before you use the function. For more information refer to hood user manual.

Operating the function automatically

To operate the function automatically set the automatic mode to H1 – H6. The hob is originally set to H5. The hood reacts whenever you operate the hob. The hob recognizes temperature of the cookware automatically and adjusts the speed of the fan.

Automatic modes

	Automatic light	Boiling ¹⁾	Frying ²⁾
H0	Off	Off	Off
H1	On	Off	Off
H2 ³⁾	On	Fan speed 1	Fan speed 1
H3	On	Off	Fan speed 1
H4	On	Fan speed 1	Fan speed 1
H5	On	Fan speed 1	Fan speed 2
H6	On	Fan speed 2	Fan speed 3

1) The hob detects the boiling process and activates fan speed in accordance with automatic mode.

2) The hob detects the frying process and activates fan speed in accordance with automatic mode.

3) This mode activates the fan and the light and does not rely on the temperature.

Changing the automatic mode

1. Deactivate the hob.
2. Press for 3 seconds. The display comes on and goes off.
3. Press for 3 seconds.
4. Press a few times until **H** comes on.
5. Press of the timer to select an automatic mode.







To operate the hood directly on the hood panel deactivate the automatic mode of the function.



When you finish cooking and deactivate the hob, the hood fan may still operate for a certain period of time. After that time the system deactivates the fan automatically and prevents you from accidental activation of the fan for the next 30 seconds.

Operating the fan speed manually

You can also operate the function manually.

To do that press  when the hob is active. This deactivates automatic operation of the function and allows you to change the fan speed manually. When you press  you raise the fan speed by one. When you reach an intensive level and press  again you will set fan speed to 0 which deactivates the hood fan. To start the fan again with fan speed 1 press .



To activate automatic operation of the function, deactivate the hob and activate it again.

Activating the light

You can set the hob to activate the light automatically whenever you activate the hob. To do so set the automatic mode to H1 – H6.



The light on the hood deactivates 2 minutes after deactivating the hob.

8. HINTS AND TIPS



WARNING!

Refer to Safety chapters.

8.1 Cookware



For induction cooking zones a strong electro-magnetic field creates the heat in the cookware very quickly.

Use the induction cooking zones with suitable cookware.

- To prevent overheating and improve the performance of the zones, the cookware must be as thick and flat as possible.
- Ensure cookware bases are clean and dry before placing on the hob surface.
- Always be careful no to slide or rub the cookware on the edges and corners of the glass or the side trim as it may chip or damage the glass surface.

Cookware material

- **correct:** cast iron, steel, enamelled steel, stainless steel, multi-layer bottom (with a correct marking from a manufacturer).
- **not correct:** aluminium, copper, brass, glass, ceramic, porcelain.

Cookware is suitable for an induction hob if:

- water boils very quickly on a zone set to the highest heat setting.
- a magnet pulls on to the bottom of the cookware.

Cookware dimensions

- Induction cooking zones adapt to the dimension of the bottom of the cookware automatically.
- The cooking zone efficiency is related to the diameter of the cookware. The cookware with a diameter smaller than the minimum receives only a part of the power generated by the cooking zone.
- For both safety reasons and optimal cooking results, do not use cookware larger than indicated in "Cooking zones specification". Avoid keeping cookware close to the control panel during the cooking session. This might impact the functioning of the control panel or accidentally activate hob functions.



Refer to "Technical data".

8.2 Noises during operation

If you can hear:

- crack noise: cookware is made of different materials (a sandwich construction).

- whistle sound: you use a cooking zone with a high power level and the cookware is made of different materials (a sandwich construction).
- humming: you use a high power level.
- clicking: electric switching occurs.
- hissing, buzzing: the fan operates.

The noises are normal and do not indicate any malfunction.

8.3 Öko Timer (Eco Timer)

To save energy, the heater of the cooking zone deactivates before the count down timer sounds. The difference in the operation time

depends on the heat setting level and the length of the cooking operation.

8.4 Simplified cooking guide

The correlation between the heat setting of a zone and its consumption of power is not linear. When you increase the heat setting, it is not proportional to the increase of the consumption of power. It means that a cooking zone with the medium heat setting uses less than a half of its power.



The data in the table is for guidance only.

Heat setting	Use to:	Time (min)	Hints
1	Keep cooked food warm.	as necessary	Put a lid on the cookware.
1 - 2	Hollandaise sauce; melt: butter, chocolate, gelatine.	5 - 25	Mix from time to time.
2	Solidify: fluffy omelettes, baked eggs.	10 - 40	Cook with a lid on.
2 - 3	Simmer rice and milk-based dishes, heat up ready-cooked meals.	25 - 50	Add at least twice as much liquid as rice, mix milk dishes halfway through the procedure.
3 - 4	Stew vegetables, fish, meat.	20 - 45	Add a few tablespoons of water. Check the water amount during the process.
4 - 5	Steam potatoes and other vegetables.	20 - 60	Cover the bottom of the pot with 1-2 cm of water. Check the water level during the process. Keep the lid on the pot.
4 - 5	Cook larger quantities of food, stews and soups.	60 - 150	Up to 3 l of liquid plus ingredients.
6 - 7	Gentle fry: escalope, veal cordon bleu, cutlets, rissoles, sausages, liver, roux, eggs, pancakes, doughnuts.	as necessary	Turn over when needed.
7 - 8	Heavy fry, hash browns, loin steaks, steaks.	5 - 15	Turn over when needed.
9	Boil water, cook pasta, sear meat (goulash, pot roast), deep-fry chips.		
P	Boil large quantities of water. PowerBoost is activated.		

8.5 Hints and tips for Hob²Hood

When you operate the hob with the function:

- Protect the hood panel from direct sunlight.

- Do not spot halogen light on the hood panel.
- Do not cover the hob control panel.
- Do not interrupt the signal between the hob and the hood (e.g. with the hand, a

cookware handle or a tall pot). See the picture.

The hood pictured below is for illustration purpose only.

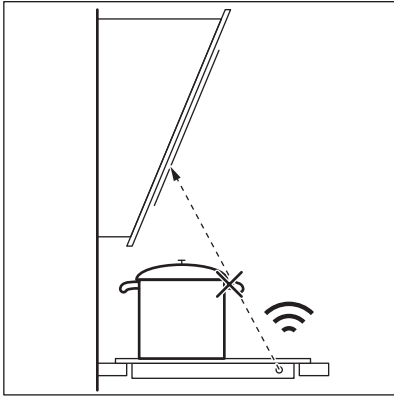

Other remotely controlled appliances may block the signal. Do not use any such appliances near to the hob while Hob²Hood is on.

Cooker hoods with the Hob²Hood function

To find the full range of cooker hoods which work with this function refer to our consumer website. The AEG cooker hoods that work with this function must have the symbol .

9. CARE AND CLEANING

WARNING!

Refer to Safety chapters.

9.1 General information

- Clean the hob after each use.
- Always use cookware with a clean base.
- Scratches or dark stains on the surface have no effect on how the hob operates.
- Use a special cleaning agent suitable for the surface of the hob.
- Always use a scraper recommended for hobs with a glass surface. Use the scraper only as an additional tool for cleaning the glass after the standard cleaning procedure.

WARNING!

Do not use knives or any other sharp, metal tools to clean the glass surface.

- For the metal side trim, use only a dishwashing detergent with warm water. Use a cloth to clean and wipe the trim.

WARNING!

Do not use the mildly abrasive cleaning milk, any polishing detergents, scrapers, or the hard layer of a sponge to clean the side trim.

- The gap between the glass surface and the side trim may gather dirt and small particles of food. Use a wooden toothpick to clean the gap between the glass surface and the side trim.

WARNING!

Do not use any sharp metal tools to clean the gap as they may widen the gap and damage the side trim or the glass surface.

9.2 Cleaning the hob

- **Remove immediately:** melted plastic, plastic foil, salt, sugar and food with sugar, otherwise, the dirt can cause damage to the hob. Take care to avoid burns. Use a special hob scraper on the glass surface at an acute angle and move the blade on the surface.
- **Remove when the hob is sufficiently cool:** limescale rings, water rings, fat stains, shiny metallic discoloration. Clean

the hob with a moist cloth and a non-abrasive detergent. After cleaning, wipe the hob dry with a soft cloth.

- **Remove shiny metallic discoloration:** use a solution of water with vinegar and clean the glass surface with a cloth.











10. TROUBLESHOOTING

WARNING!

Refer to Safety chapters.

10.1 What to do if...

Problem	Possible cause	Remedy	
You cannot activate or operate the hob.	The hob is not connected to an electrical supply or it is connected incorrectly.	Check if the hob is correctly connected to the electrical supply.	
	The fuse is blown.	Make sure that the fuse is the cause of the malfunction. If the fuse is blown again and again, contact a qualified electrician.	
	You did not set the heat setting for 60 seconds.	Activate the hob again and set the heat setting in less than 60 seconds.	
	You touched 2 or more sensor fields at the same time.	Touch only one sensor field.	
Pause operates.	Pause operates.	Refer to "Pause".	
	There is water or fat stains on the control panel.	Clean the control panel.	
	You can hear a constant beep noise.	The electrical connection is incorrect.	Disconnect the hob from the electrical supply. Ask a qualified electrician to check the installation.
	You cannot select the maximum heat setting for one of the cooking zones.	The other zones consume the maximum available power. Your hob works properly.	Reduce the heat setting of the other cooking zones connected to the same phase. Refer to "Power management".
An acoustic signal sounds and the hob deactivates. An acoustic signal sounds when the hob is deactivated.	You put something on one or more sensor fields.	Remove the object from the sensor fields.	
The hob deactivates.	You put something on the sensor field  .	Remove the object from the sensor field.	
Residual heat indicator does not come on.	The zone is not hot because it operated only for a short time or the sensor is damaged.	If the zone operated sufficiently long to be hot, speak to an Authorised Service Centre.	
Hob ² Hood does not work.	You covered the control panel.	Remove the object from the control panel.	
	You use a very tall pot which blocks the signal.	Use a smaller pot, change the cooking zone or operate the hood manually.	

Problem	Possible cause	Remedy
The control panel becomes hot to the touch.	The cookware is too large or you put it too close to the control panel.	Put large cookware on the rear zones, if possible.
There is no sound when you touch the panel sensor fields.	The sounds are deactivated.	Activate the sounds. Refer to "Daily use".
The indicator above the symbol  comes on.	Child Safety Device or Lock operates.	Refer to "Child Safety Device" and "Lock".
The control bar blinks.	There is no cookware on the zone or the zone is not fully covered.	Put cookware on the zone so that it fully covers the cooking zone.
	The cookware is unsuitable.	Use cookware suitable for induction hobs. Refer to "Hints and tips".
	The diameter of the bottom of the cookware is too small for the zone.	Use cookware with correct dimensions. Refer to "Technical data".
 and  appear simultaneously.	The power is too low due to unsuitable cookware or an empty pot.	Use the appropriate type of cookware. Refer to "Hints and Tips" and "Technical Data". Do not activate any zone with an empty pot on it.
 and  appear simultaneously.	The pot is empty or contains some liquid other than water, e.g. oil.	Avoid using the function with liquids other than water.
 and  appear simultaneously.	There is too much or too little water in the pot. You boiled some food other than water and potatoes. The boiling point was moved in time and SenseBoil® could not work properly.	Only boil water and potatoes with the use of SenseBoil®. Refer to "Hints and Tips".
You hear a beep sound, the indicators above  blink and SenseBoil® does not start.	None of the cooking zones is ready to be used with SenseBoil®. There is some residual heat on the cooking zones you want to choose or they are still in use.	Finish your previous cooking activities and choose a free cooking zone without any residual heat.
SenseBoil® does not work.	The power level of the hob is too low.	Set the power level to a higher value. Make sure that the selected power fits the house installation fuses. Refer to "Before first use" > "Power limitation".
 and a number come on.	There is an error in the hob.	Deactivate the hob and activate it again after 30 seconds. If  comes on again, disconnect the hob from the electrical supply. After 30 seconds, connect the hob again. If the problem continues, speak to an Authorised Service Centre.

10.2 If you cannot find a solution...

If you cannot find a solution to the problem yourself, contact your dealer or an Authorised Service Centre. Give the data from the rating plate. Make sure, you operated the hob

correctly. If not the servicing by a service technician or dealer will not be free of charge, also during the warranty period. The information about guarantee period and Authorised Service Centres are in the guarantee booklet.

11. TECHNICAL DATA

11.1 Rating plate

Model NII74B10AB
Typ 62 C4A 01 AA
Induction 7.35 kW
Ser.Nr.
AEG

PNC 949 598 030 00
220 - 240 V / 400 V 2N, 50 Hz
Made in: Germany
7.35 kW

11.2 Cooking zones specification

Cooking zone	Nominal power (maximum heat setting) [W]	PowerBoost [W]	PowerBoost maximum duration [min]	Cookware diameter [mm]
Left front	2300	3200	10	125 - 210
Left rear	2300	3200	10	125 - 210
Middle front	1400	2500	4	125 - 145
Right rear	2300	3600	10	210 - 240

The power of the cooking zones can be different in some small range from the data in the table. It changes with the material and dimensions of the cookware.

For optimal cooking results use cookware no larger than the diameter in the table.

12. ENERGY EFFICIENCY

12.1 Product Information

Model identification	NII74B10AB	
Type of hob	Built-In Hob	
Number of cooking zones	4	
Heating technology	Induction	
Diameter of circular cooking zones (Ø)	Left front	21.0 cm
	Left rear	21.0 cm
	Middle front	14.5 cm
	Right rear	24.0 cm
Energy consumption per cooking zone (EC electric cooking)	Left front	179.6 Wh/kg
	Left rear	189.1 Wh/kg
	Middle front	180.2 Wh/kg
	Right rear	185.2 Wh/kg
Energy consumption of the hob (EC electric hob)	183.5 Wh/kg	

IEC / EN 60350-2 - Household electric cooking appliances - Part 2: Hobs - Methods for measuring performance.

The energy measurements referring to the cooking area are identified by the markings of the respective cooking zones.

12.2 Energy saving

You can save energy during everyday cooking if you follow the hints below.

- When you heat up water, use only the amount you need.
- If it is possible, always put the lids on the cookware.
- Put the cookware directly in the centre of the cooking zone.
- Use the residual heat to keep the food warm or to melt it.

13. ENVIRONMENTAL CONCERNS

Recycle materials with the symbol . Put the packaging in relevant containers to recycle it. Help protect the environment and human health by recycling waste of electrical and electronic appliances. Do not dispose of

appliances marked with the symbol  with the household waste. Return the product to your local recycling facility or contact your municipal office.

Tere tulemast AEG kasutajate hulka! Aitäh, et valisite meie seadme.



nõuandeid, brošüüre, tõrkeotsingu, remondi- ja hooldusteavet:
www.aeg.com/support

Jäetakse õigus teha muutusi.

SISUKORD

1. OHUTUSINFO.....	67
2. OHUTUSJUHISED.....	69
3. PAIGALDAMINE.....	71
4. TOOTE KIRJELDUS.....	73
5. ENNE ESIMEST KASUTAMIST.....	75
6. IGAPÄEVANE KASUTAMINE.....	75
7. LISAFUNKTSIOONID.....	79
8. VIHJEID JA NÄPUNÄITEID.....	81
9. PUHASTUS JA HOOLDUS.....	83
10. VEAOTSING.....	84
11. TEHNILISED ANDMED.....	86
12. ENERGIATÕHUSUS.....	87
13. JÄÄTMEKÄITLUS.....	87

1. ⚠ OHUTUSINFO

Enne seadme paigaldamist ja kasutamist lugege kaasasolev juhend tähelepanelikult läbi. Tootja ei võta endale vastutust vigastuste või varalise kahju eest, mis on tingitud paigaldusnõuete eiramisest või väärast kasutusest. Hoidke kasutusjuhend kindlas kohas alles, et saaksite seda vajadusel vaadata.

1.1 Laste ja haavatavate inimeste turvalisus

- Vähemalt 8-aastased ja vanemad lapsed ning piiratud füüsiliste, sensorsete või vaimsete võimete või väheste kogemuste ja teadmistega isikud tohivad seda seadet kasutada järelevalve all või kui neid on õpetatud seadet ohutul viisil kasutama ja mõistma kaasnevaid ohte. Lapsed vanuses kuni 8 aastat ning raske või väga keerulise puudega isikud tuleks hoida seadmest eemal, kui neil ei saa pidevalt silma peal hoida.

- Jälgige, et lapsed ei mängiks seadmega.
- Hoidke pakendimaterjal lastele kättesaamatus kohas ja kõrvaldage see nõuetekohaselt.
- HOIATUS: Seade ja selle juurde kuuluvad osad lähevad kasutamise ajal kuumaks. Hoidke lapsed ning lemmikloomad töötavast ja jahtuvast seadmest eemal.
- Kui seadmel on olemas laste ohutusseade, tuleks see sisse lülitada.
- Lapsed ei tohi ilma järelvalveta seadet puhastada ega hooldustoiminguid läbi viia.

1.2 Üldine ohutus

- See seade on ette nähtud ainult toidu valmistamiseks.
- See seade on ettenähtud kasutamiseks kodumajapidamise siseruumides.
- Seda seadet võib kasutada kontorites, hotellide külalistetubades, hommikusöögiga külalistetubades, talumajapidamistes ja muudes sarnastes majutusruumides, kui selline kasutamine ei ületa (keskmist) kodumajapidamise kasutuskoormusi.
- HOIATUS: Seade ja selle juurde kuuluvad osad lähevad kasutamise ajal kuumaks. Olge ettevaatlik, et te kütteelemente ei puutuks.
- HOIATUS: Kui kasutate toiduvalmistamisel kuuma rasva või õli ja jätate pliidi järelvalveta, võib see olla ohtlik ja põhjustada tulekahju.
- Suits viitab ülekuumenemisele. Ärge kunagi kasutage toiduainetest põhjustatud tulekahju kustutamiseks vett. Lülitage seade välja ja katke leegid näiteks tuletõrjetekiga või kaanega.
- HOIATUS: Seadet ei tohi kasutada välise lülitusseadme kaudu (nt taimer) ega ühendada voluvõrku, mis regulaarselt sisse ja välja lülitub.
- ETTEVAATUST: Toiduvalmistusprotsess (isegi automaatsete toiduvalmistamise funktsioonide) peab olema

järelevalve all. Lühiajalise toiduvalmistamise puhul ei tohi pliidi juurest lahkuda.

- **HOIATUS:** Tuleoht: Ärge hoidke keeduväljadel mingeid esemeid.
- Metallesemeid – nuge, kahvleid, lusikaid ega potikaasi ei tohiks pliidi pinnale panna, sest need võivad kuumeneda.
- Ärge kasutage seadet enne, kui see on köögimööblisse sisse ehitatud.
- Ärge kasutage seadme puhastamiseks aurupuhastit.
- Pärast kasutamist lülitage nupu abil pliidi element välja; ärge jääge lootma üksnes keedunõu detektorile.
- Kui klaaskeraamiline/klaasist pind on mõranenud, lülitage seade välja ja eemaldage vooluvõrgust. Juhul, kui seade on vooluvõrku ühendatud harukarbi abil, lülitage seade elektrivõrgust välja pealüliti kaudu. Mõlemal juhul võtke ühendust teeninduskeskusega.
- Kui toitejuhe on kahjustatud, laske see ohutuse tagamiseks asendada tootja esindajal, tema volitatud hooldekeskuses või kvalifitseeritud isikul.
- **HOIATUS:** Kasutage ainult selliseid pliidi kaitsevõresid, mis on seadme tootja poolt valmistatud või tootja poolt heaks kiidetud ja kasutusjuhendis loetletud, või seadmega kaasasolevaid pliidi kaitsevõresid. Ebasobiva kaitsevõre kasutamine võib kaasa tuua õnnetuse.

2. OHUTUSJUHISED

2.1 Paigaldamine

HOIATUS!

Seadet tohib paigaldada ainult kvalifitseeritud tehnik.

HOIATUS!

Kehavigastuse või seadme kahjustamise oht.

- Eemaldage kõik pakkematerjalid.
- Kahjustatud seadet ei tohi paigaldada ega kasutada.
- Järgige seadmega kaasasolevaid paigaldusjuhiseid.
- Tagage minimaalne kaugus muudest seadmetest ja mööbliesemetest.
- Kuna seade on raske, olge selle liigutamisel ettevaatlik. Kasutage töökindaid ja kinnisi jalanõusid.
- Tihendage kapi löikepinnad hermeetikuga, et niiskus ei tekitaks pundumist.
- Kaitske seadme põhja auru ja niiskuse eest.
- Ärge paigaldage seadet ukse kõrvale ega akna alla. Vastasel korral võivad tulised

- anumad ukse või akna avamisel seadme pealt maha kukkuda.
- Kõigi seadmete põhjas on jahutusventilaator.
- Kui seade paigaldatakse sahtli kohale:
 - Ärge hoidke seal väikseid esemeid või pabereid, mida õhupuhasti võib sisse imeda, sest see võib kahjustada jahutusventilaatorit või jahutussüsteemi.
 - Jälgige, et seadme põhja ja lahtris olevate asjade vahele jääks vähemalt 2 cm vaba ruumi.
- Eemaldage kõik seadme alla kappi paigaldatud eralduspaneelid.

2.2 Elektriühendus

HOIATUS!

Tulekahju- ja elektrilöögioht.

- Kõik elektriühendused peab tegema kvalifitseeritud elektrik.
- Seade peab olema maandatud .
- Enne iga toimingu alustamist veenduge, et seade on vooluvõrgust lahutatud.
- Kontrollige, kas andmeplaadil olevad elektriandmed vastavad teie kohaliku vooluvõrgu näitajatele.
- Veenduge, et seade on õigesti paigaldatud. Lahtiste või valede toitekaablite või -pistikute kasutamisel (kui see on asjakohane) võib kontakt liigselt kuumeneda.
- Kasutage õiget elektrivõrgu kaablit.
- Ärge laske elektrivõrgu kaablil keerduda.
- Veenduge, et löögikaitse on paigaldatud.
- Paigaldage kaablile tõmbetõkise klamber.
- Veenduge, et toitekaabel või -pistik (kui see on asjakohane) ei puutu vastu kuuma seadet või toidunõusid, kui seadme pistikupessa ühendate.
- Ärge kasutage mitmikpistikuid ega pikenduskaableid.
- Vältige toitepistikute ja -kaabli kahjustamist (kui see on asjakohane). Kahjustatud toitekaabli vahetamiseks võtke ühendust volitatud teeninduskeskuse või elektrikuga.
- Isoleeritud ja isoleerimata osad peavad olema kinnitatud nii, et neid ei saaks ilma tööriistadeta eemaldada.

- Ühendage toitepistik seinakontakti alles pärast paigalduse lõpuleviimist.
- Veenduge, et pärast paigaldamist säilib juurdepääs toitepistikule.
- Kui seinakontakt logiseb, ärge pange sinna toitepistikut.
- Seadet vooluvõrgust eemaldades ärge tõmmake toitekaablist. Võtke alati kinni pistikust.
- Kasutage ainult õigeid isolatsiooniseadiseid: kaitselüliteid, kaitsmeid (keermega kaitsmed tuleb pesast eemaldada), maalekkevoolu kaitsmeid ja kontakteid.
- Seadme ühendus vooluvõrguga tuleb varustada mitmepooluselise isolatsiooniseadisega. Isolatsiooniseadise lahutatud kontaktide vahemik peab olema vähemalt 3 mm.
- Kui ekraanile ilmub E3 kood, ühendage pliit kohe lahti ja kontrollige, kas elektriühendus ja võrgupinge on nõuetekohased.

2.3 Kasutamine

HOIATUS!

Vigastuse, põletuse või elektrilöögioht!

- Ärge muutke seadme tehnilisi omadusi.
- Enne esimest kasutamist eemaldage kogu pakend, sildid ja kaitsekile (kui on olemas).
- Veenduge, et ventilatsioonivad pole kinni.
- Ärge jätke töötavat seadet järelvalveta.
- Pärast iga kasutuskorda lülitage keedualad „välja“.
- Ärge pange keeduväljadele söögiriistu ega kastrulikaant. Need võivad muutuda kuumaks.
- Ärge kasutage seadet märgade kätega ega veega kokku puutudes.
- Ärge kasutage seadet töö- ega hoiupinnana.
- Kui seadme pinda peaks tekkima mõra, tuleb seade kohe vooluvõrgust eemaldada. See hoiab ära elektrilöögi.
- Inimesed, kellel on südamestimulaator, peaksid töötavatest induktsiooniväljadest hoiduma vähemalt 30 cm kaugusele.
- Kui panete toitu kuuma õli sisse, võib see pritsida.

- Ärge kasutage alumiiniumfooliumi ega muid materjale toiduvalmistuspinna ja keedunõu vahel, välja arvatud juhul, kui selle seadme tootja on määranud teisiti.
- Kasutage ainult selle seadme jaoks tootja poolt ettenähtud lisatarvikuid.

⚠ HOIATUS!

Tulekahju ja plahvatuse oht.

- Kuumutamisel võivad rasvad ja õlid eraldada süttivaid aure. Kui kasutate toiduvalmistamiseks rasva või õli, vältige nende kokkupuudet leekide või kuumutatud esemetega.
- Väga kuumast õlist eralduvad aaurud võivad põhjustada iseeneslikku süttimist.
- Toidujääke sisaldav kasutatud õli võib põhjustada tulekahju madalamal temperatuuril, kui esmakordselt kasutatav õli.
- Ärge pange tuleohtlikke või tuleohtliku ainega märgunud esemeid seadmesse, selle lähedusse ega peale.

⚠ HOIATUS!

Seadme kahjustamise oht.

- Ärge hoidke tuliseid nõusid juhtpaneelil.
- Ärge pange kuuma panni katet pliidi klaaspinnale.
- Ärge laske nõul kuivaks keeda.
- Olge ettevaatlik ja ärge laske esemetel ega keedunõudel seadmele kukkuda. Pind võib kahjustuda.
- Ärge aktiveerige keeduväljasid tühjade keedunõudega ega ilma keedunõudeta.
- Valumalmist või kahjustatud põhjaga kööginõud võivad tekitada klaasile/ klaaskeraamikale kriimustusi. Tõstke alati esemed üles, kui peate neid pliidiplaadil liigutama.

2.4 Puhastus ja hooldus

- Puhastage seadet regulaarselt, et vältida pinnamaterjali kahjustumist.
- Lülitage seade välja ja laske sel enne puhastamist jahtuda.
- Ärge kasutage seadme puhastamiseks veepihustit ega aurupuhastit.
- Puhastage seadet pehme niiske lapiga. Kasutage ainult neutraalseid pesuaineid. Ärge kasutage abrasiivseid tooteid, abrasiivseid puhastuslappe, lahusteid ega metallesemeid, kui pole märgitud teisiti.

2.5 Hooldus

- Seadme parandamiseks võtke ühendust volitatud teeninduskeskusega. Kasutage ainult originaalvaruosi.
- Teave selles seadmes olevate lampide ja eraldi müüdavate varulampide kohta: Need lambid taluvad ka koduste majapidamiseseadmete äärmuslikumaid tingimusi, näiteks temperatuuri, vibratsiooni, niiskust või on mõeldud edastama infot seadme tööoleku kohta. Need pole mõeldud kasutamiseks muudes rakendustes ega sobi ruumide valgustamiseks.

2.6 Kõrvaldamine

⚠ HOIATUS!

Vigastus- või lämbumisoht.

- Seadme nõuetekohase kõrvaldamise kohta saate täpsemad juhiseid kohalikust omavalitsusest.
- Eemaldage seade vooluvõrgust.
- Lõigake elektrijuhe seadme lähedalt läbi ja visake ära.

3. PAIGALDAMINE

⚠ HOIATUS!

Vt ohutust käsitlevaid peatükke.

3.1 Enne paigaldamist

Enne pliidi paigaldamist kirjutage üles järgmised andmesildil olevad andmed. Andmesilt asub seadme korpuse põhjal.

Seerianumber

3.2 Integreeritud pliigid

Integreeritud pliiti võib kasutada alles pärast seda, kui see on paigutatud sobivasse standardile vastavasse sisseehitatud mööblisse ja tööpinda.

3.3 Ühenduskaabel

- Pliit tarnitakse koos ühendusjuhtme.
- Kahjustatud võrgukaabli asendamisel kasutage kaablitüüpi: H05V2V2-F, mis talub temperatuuri 90 °C või kõrgemat. Ühel juhtmel peab olema minimaalne ristlõige vastavalt allolevale tabelile. Pöörduge lähimasse teeninduskeskusesse. Ühenduskaabli tohib välja vahetada ainult kvalifitseeritud elektrik.

⚠ HOIATUS!

Kõik vajalikud elektritööd peab tegema kvalifitseeritud elektrik.

⚠ ETTEVAATUST!

Ühendamine kontaktpistikute kaudu on keelatud.

⚠ ETTEVAATUST!

Ärge puurige ega jootke juhtmeotsi. See on keelatud.

⚠ ETTEVAATUST!

Ärge ühendage kaablit ilma kaabliotsa muhvita.

Ühefaasiline ühendus

1. Eemaldage kaabliotsa muhv mustalt, pruunilt ja siniselt juhtmelt.
2. Eemaldage osa isolatsiooni mustalt, pruunilt ja siniselt kaabliotsalt.
3. Ühendage mustade ja pruunide kaablite otsad.
4. Paigaldage igale jagatud juhtmeostale (vajalik on spetsiaalne tööriist) uus kaabliotsa muhv.
5. Ühendage kahe sinise kaabli otsad.
6. Paigaldage igale jagatud juhtmeostale (vajalik on spetsiaalne tööriist) uus kaabliotsa muhv.

Kahefaasiline ühendus

1. Eemaldage kaabliotsa muhv sinistelt juhtmetelt.
2. Eemaldage osa isolatsiooni sinistelt kaabliotstelt.
3. Ühendage kahe sinise kaabli otsad.
4. Paigaldage igale jagatud juhtmeostale (vajalik on spetsiaalne tööriist) uus kaabliotsa muhv.

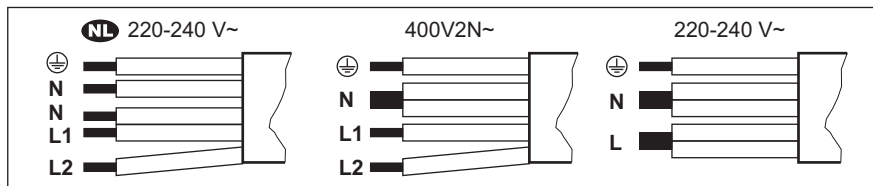

NL 220 - 240 V~		Kahefaasiline ühendus: 400 V2N~		Ühefaasiline ühendus: 220 - 240 V~	
5x1,5 mm ²		5x1,5 mm ² või 4x2,5 mm ²		5x1,5 mm ² või 3x4 mm ²	
	Roheline - kollane		Roheline - kollane		Roheline - kollane
N	Sinine ja sinine	N	Sinine ja sinine	N	Sinine ja sinine
L1	Must	L1	Must	L	Must ja pruun
L2	Pruun	L2	Pruun		

3.4 Monteerimine

Kui paigaldate pliidi õhupuhasti alla, vaadake õhupuhasti paigaldusjuhistest, milline peab olema seadmete vaheline minimaalne kaugus.

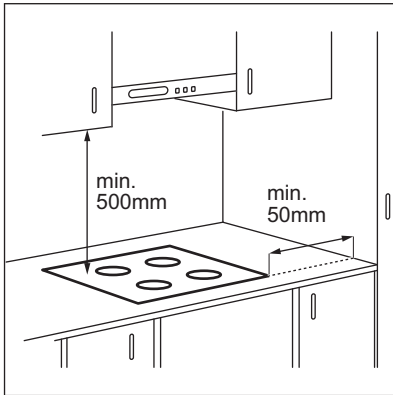

Kui seade paigaldatakse sahtli kohale, võivad seal olevad esemed toiduvalmistamise ajal pliidi ventilatsiooni tõttu soojaks minna.

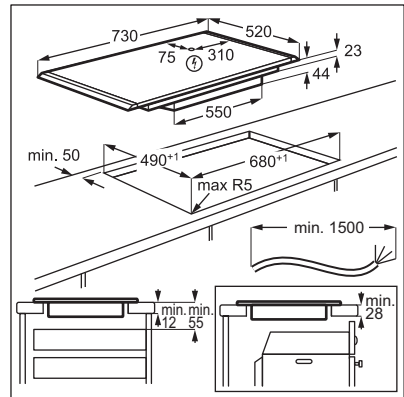

Leidke videoõpetus "Kuidas paigaldada AEG induktsioonpliiti – töölaua paigaldamine", tippides otsinguaknasse alloleval joonisel toodud täispika nime.

 www.youtube.com/electrolux
www.youtube.com/aeg

How to install your AEG
Induction Hob - Worktop installation 

4. TOOTE KIRJELDUS

4.1 Keeduala paigutus

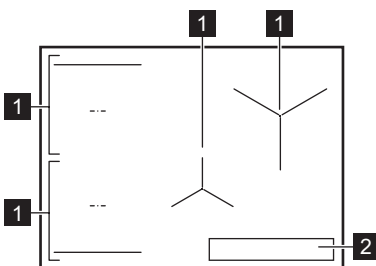

- 1 Induktsioonkeeduväli
- 2 Juhtpaneel



Täpsemat teavet keeduväljade suuruste kohta leiate jaotisest „Tehnilised andmed“.

4.2 Juhtpaneeli paigutus

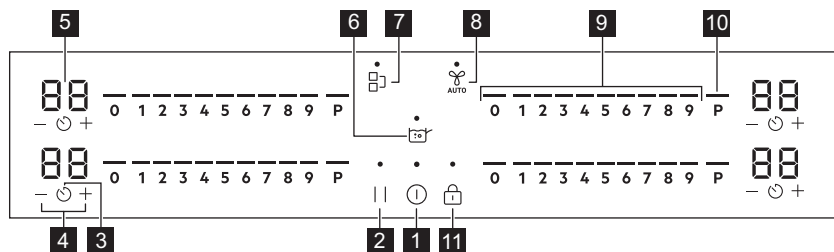

Kasutage seadmega töötamiseks sensorvälju. Ekraanid, indikaatorid ja helid annavad teada, millised funktsioonid on sees.

Sen-sorväli	Funktsioon	Kirjeldus
1	Sees / Väljas	Seadme sisse- ja väljalülitamiseks.
2	Paus	Funktsiooni sisse- ja väljalülitamiseks.
3	Taimer	Funktsiooni seadmiseks.
4	-	Aja pikendamiseks või lühendamiseks.
5	Taimerinäidik	Aja näitamiseks minutites.
6	SenseBoil®	SenseBoil®. Funktsioon reguleerib automaatselt vee temperatuuri, nii et see ei kee pärast keemistempera-tuurini jõudmist enam edasi.
7	Bridge	Funktsiooni sisse- ja väljalülitamiseks.
8	Hob²Hood	Funktsiooni käsitsirežiimi sisse- ja väljalülitamiseks.
9	Juhtriba	Soojusastme määramiseks.
10	PowerBoost	Funktsiooni sisselülitamiseks.
11	Lukk / Lapselukk	Juhtpaneeli lukustamiseks/avamiseks.

4.3 Ekraani indikaatorid

Indikaator	Kirjeldus
	Ilmnes tõrge.
	OptiHeat Control (3-astmeline jääkkuumuse indikaator): jätka toiduvalmistamist / hoia soojas / jääkkuumus.

5. ENNE ESIMEST KASUTAMIST

HOIATUS!







Vt ohutust käsitlevaid peatükke.

5.1 Võimsuse piirang

Võimsuse piirang määratleb, pliidiplaadi poolt kasutatava koguvõimsuse majapidamise elektrikaitsmete võimsuse piirides.

Pliidiplaat on vaikumisi seatud võimalikult suurele võimsusastmele.

Võimsusastme vähendamiseks või suurendamiseks:

1. Menüüsse sisenemine: vajutage ja hoidke 3 sekundit nuppu . Vajutage ja hoidke nuppu .
2. Vajutage esikülje taimeril  kuni ilmub P.
3. Puudutage taimeril nuppu  / , et valida võimsusaste.
4. Väljumiseks vajutage nuppu .

Võimsustasemed

Vt jaotist "Tehnilised andmed".

ETTEVAATUST!

Veenduge, et valitud võimsus vastab maja elektrikaitsele.

ETTEVAATUST!

Kui võimsustase on madalam kui 2000 W, ei saa te aktiveerida SenseBoil®.

- P73 – 7 350 W
- P15 – 1 500 W
- P20 – 2 000 W
- P25 – 2 500 W
- P30 – 3 000 W
- P35 – 3 500 W
- P40 – 4 000 W
- P45 – 4 500 W
- P50 – 5 000 W
- P60 – 6 000 W

6. IGAPÄEVANE KASUTAMINE

HOIATUS!

Vt ohutust käsitlevaid peatükke.

6.1 Sisse- ja väljalülitamine

Pliidiplaadi sisse- ja väljalülitamiseks vajutage ja hoidke nuppu .

6.2 Kööginõu tuvastamine

See funktsioon näitab keedunõude olemasolu pliidiplaadil ja lülitab keeduväljad välja, kui toiduvalmistamise ajal kööginõusid ei tuvastata.

Kui asetate kööginõud keeduväljale enne kuumutustaseme valimist, siis süttib 0 kohal indikaator.

Kui eemaldate kööginõud sisselülitatud keeduväljalt ja asetate need ajutiselt kõrvale, hakkavad vastava juhtriba kohal olevad

näidikud vilkuma. Kui te ei aseta kööginõusid sisselülitatud keeduväljale tagasi 120 sekundi jooksul, lülitub keeduväli automaatselt välja.

Toiduvalmistamise jätkamiseks asetage kööginõud kindlasti näidatud ajavahemiku jooksul keeduväljale tagasi.

6.3 Keeduväljade kasutamine

Pange nõu valitud keeduvälja keskele. Induktsioonkeedualad kohanduvad automaatselt nõu põhja suurusega.

Bridge funktsiooni abil saate toituda valmistada kahele keeduväljale korraga asetatud suurte kööginõudega. Nõu peab katma mõlema keeduvälja keskmeid, kuid ei tohi ületada tähistatud ala. Kui nõu jääb kahe keeduala keskosade vahele, ei lülitu Bridge funktsioon sisse.

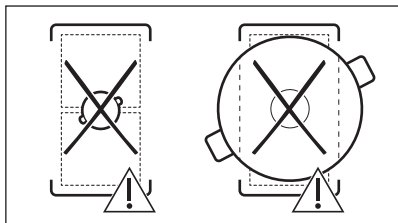
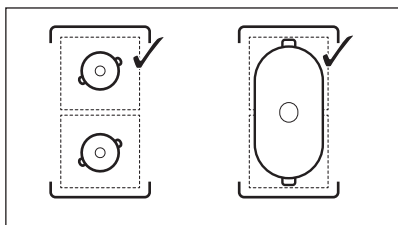

6.4 Kuumusastme

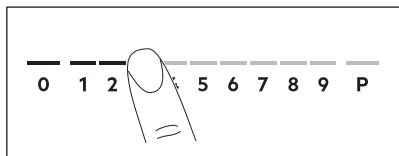

1. Vajutage juhtribal soovitud kuumusastet. Juhtimisriba kohal olevad indikaatorid ilmuvad kuni valitud kuumuse seadistustasemeni.
2. Küpsetusala välja lülitamiseks vajutage 0.

6.5 PowerBoost

See funktsioon võimaldab induktsiooniga keedualadel rohkem võimsust kasutada. Funktsiooni saab induktsioonkeeduala jaoks sisse lülitada ainult piiratud ajaks. Pärast seda lülitub induktsioonkeeduala automaatselt tagasi kõrgeimale soojusastmele.



Vt jaotist "Tehnilised andmed".

Keeduala jaoks funktsiooni sisselülitamiseks: puudutage **P**.

Funktsiooni väljalülitamiseks: muutke soojusastet.

6.6 OptiHeat Control (3-astmeline jääkkuumuse indikaator)

⚠ HOIATUS!

☐ / ☐ / ☐ Niikaua kui indikaator on sees, kaasneb põletusohut jääkkuumuse tõttu.

Induktsioonkeeduväljad toodavad toiduvalmistamiseks vajalikku kuumust otse keedunõude põhjas. Klaaskeraamikat kuumutatakse kööginõude kuumusega.

Indikaatorid lülituvad sisse, kui keeduväli on kuum. Need näitavad kasutatavate keeduväljade jääkkuumuse taset:

- ☐ - jätka valmistamist,
- ☐ - soojashoidmine,
- ☐ - jääkkuumus.

Indikaatorid võivad sisse lülituda ka:

- külgnevatel keeduväljadel, isegi juhul, kui te neid parajasti ei kasuta,
- kui keedunõu pannakse külmale keeduväljale,
- kui pliit on deaktiveeritud, kuid keeduväli on endiselt kuum.

Indikaator kaob, kui keeduala on jahtunud.

6.7 Taimeri seadistamine



Pöördloendur

Kasutage seda funktsiooni selleks, et määrata, kui kaua keeduväli ühe toiduvalmistusseansi ajal töötama peab.

Kõigepealt valige keeduvälja kuumutustase ja seejärel funktsioon.

1. Vajutage nuppu . Taimeri ekraanile ilmub 00.
2. Aja seadmiseks (00–99 minutit) vajutage nuppu **+** või **-**.
3. Vajutage taimeri käivitamiseks nuppu või oodake 3 sekundit. Taimer alustab mahaloendust.

Aja muutmiseks: seadke küpsetusaeg nupuga ja vajutage nuppu **+** või **-**.



Funktsiooni väljalülitamiseks: seadke küpsetusaeg nupuga  ja vajutage nuppu . Järelejäänud aega loetakse maha väärtuseni 00.



Kui taimer lõpetab mahaloenduse, kõlab helisignaali ja 00 hakkab vilkuma. Keeduala deaktiveerub. Signaali ja vilkumise peatamiseks vajutage mistahes sümbolit.

Minutilugeja

Seda funktsiooni saate kasutada, kui pliit on sisse lülitatud, kuid keeduväljad ei tööta. Kuumustasemeks näidatakse 00.

1. Vajutage nuppu .

2. Aja valimiseks vajutage  või . Kui taimer lõpetab mahaloenduse, kõlab helisignaali ja 00 hakkab vilkuma. Signaali ja vilkumise peatamiseks vajutage mistahes sümbolit.

Funktsiooni väljalülitamiseks: vajutage nuppu  ja . Järelejäänud aega loetakse maha väärtuseni 00.

6.8 Toitehaldus

Kui mitu ala on aktiivsed ja tarbitav võimsus ületab toitepinge piirväärtuse, jagab see funktsioon saadaoleva võimsuse kõigi keedualade vahel. Pliit reguleerib kuumusastmeid, et kaitsta kodupaigaldiste kaitsmeid.



- Kui pliit saavutab maksimaalse saadaoleva võimsustaseme (vt andmesilti), vähendatakse automaatselt keeduala võimsust.
- Esmalt valitud keeduala kuumusastmel on alati prioriteet. Järelejäänud võimsus jagatakse eelnevalt aktiveeritud keedualade vahel vastavalt valimise järjekorrale.
- Vähendatud võimsusega keedualade puhul hakkab juhtriba vilkuma ja näitab maksimaalseid võimalikke kuumusastmeid.
- Oodake, kuni ekraani vilkumine lakkab või vähendage viimati valitud keeduala kuumusastet. Keedualad jätkavad töötamist väiksema kuumusastmega.

Vajaduse korral muutke keedualade kuumusastet käsitsi.

6.9 SenseBoil®

Funktsioon reguleerib automaatselt vee temperatuuri, nii et see ei kee pärast keemispunkti saavutamist enam edasi.



Kui keeduväljal, mida te soovite kasutada, on eelmisest kasutusest veel jääkkuumust ( /  / ), kõlab helisignaali ja funktsioon ei käivitut. See funktsioon ei tööta mittenakkuva pealispinnaga kööginõudega.





ETTEVAATUST!

Ärge kasutage funktsiooni tühjades kööginõudega.
Ärge jätke pliiti funktsiooni töötamise ajal järelevalveta.

1. Asetage 1–5 l külma veega täidetud potid saadaolevatele keeduväljadele, mille funktsiooni soovite käivitada.

Kui asetate ühe poti ainult ühele keeduväljale, käivitub funktsioon automaatselt.

2. Pliidi sisselülitamiseks puudutage .
3. Funktsiooni käivitamiseks puudutage nuppu .

Vilkuv indikaator ilmub **P** kohal nende keeduväljade puhul, kus te saate funktsiooni praegu kasutada.

4. Puudutage valitud keeduvälja liugurit. Funktsioon käivitub.

Kui funktsioon käivitub, ilmuvad liuguri kohal olevad indikaatorid ja animatsioon hakkab töötama.



Kui te ei aseta potti ühelegi keeduväljale 5 sekundi jooksul, lülitub funktsioon automaatselt välja.

Kui funktsioon tuvastab keemistemperatuuri, siis kostub helisignaali ja kuumuse eest lülitub automaatselt vaikimisi rahuliku keemise tasemele.

Funktsiooni väljalülitamiseks enne keemistemperatuuri saavutamist puudutage

 või 0.

Funktsiooni väljalülitamiseks pärast keemistemperatuuri saavutamist puudutage liugurit ja reguleerige kuumuse seadistust käsitsi.

Kui aktiveerite Paus või eemaldate poti, lülitub funktsioon välja.

Kui valite ühele keeduväljadest Pöördloendur ja määratud aeg saab otsa enne keemistemperatuuri saavutamist, lülitub funktsioon automaatselt välja.

Vihjed ja näpunäited:

- Funktsioon sobib kõige paremini vee ja kartulite keetmiseks.
- Funktsioon ei pruugi nõuetekohaselt töötada veekeedukannudega ja kiirkeedupottidega.
- Täitke pool kuni kolmveerand potist külma kraaniveega, jättes 4 cm poti servast tühjaks. Ärge kasutage vähem, kui 1 l ega rohkem, kui 5 l vett. Veenduge, et vee (või vee ja kartulite) kogukaal jääb vahemikku 1–5 kg.

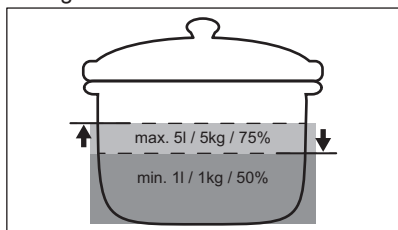

- Parima tulemuse saamiseks keetke terveid, koorimata, keskmise suurusega kartuleid. Ärge pange kartuleid potti liiga tihedalt.
- Kuumutamise ajal vältige teiste pottide energilist segamist ja paralleelseid toiduvalmistamisi (nt praadimine või keetmine) teistel keeduväljadel.
- Funktsiooni töötamise ajal vältige väliste vibratsioonide tekitamist (nt blenderi kasutamist või mobiiltelefoni asetamist seadme kõrvale).
- Sõltuvalt toidu ja kööginõude tüübist saate pärast keemistemperatuuri saavutamist reguleerida kuumuse seadistust.

- Lisa soola pärast keemistemperatuuri saavutamist.
- Kasutage kaant energia säästmiseks.



6.10 Menüü struktuur

Tabelis on näidatud põhistruktuur.

Kasutaja seaded

Süm-bol	Sätete	Võimalikud valikud
b	Heli	Sees / Väljas (–)
P	Võimsuse piirang	15 - 73
H	Õhupuha režiim	0 - 6
E	Häirete/riikete ajalugu	Hiljutiste häirete/riikete loend.

Kasutajasätete sisestamiseks: vajutage ja hoidke 3 sekundit nuppu . Seejärel vajutage ja hoidke nuppu . Sätted ilmuvad vasakpoolsete keeduväljade taimerile.

Menüüs navigeerimine: menüü koosneb seadistussümbolist ja väärtusest. Sümbol ilmub tagumisele taimerile ja väärtust kuvatakse eesmisel taimeril. Seadete vahel navigeerimiseks vajutage eesmisel taimeril nuppu . Seade väärtuse muutmiseks vajutage eesmisel taimeril  või nuppu .

Menüüst väljumiseks: vajutage nuppu .

OffSound Control

Helisignaali saate aktiveerida/deaktiveerida, valides Menu > User settings (Menüü > Kasutaja seaded).



Vaadake „Menüü struktuur“.

Kui helisignaali on välja lülitatud, siis kuulete ikkagi helisignaali, kui:

- puudutades ,
- taimer lõpetab mahaloenduse,
- vajutate aktiveerimata sümbolile.

7. LISAFUNKTSIOONID

7.1 Automaatne väljalülitus

Funktsioon lülitab pliidi automaatselt välja kui:



- kõik keeduväljad lülitatakse välja,
- te ei muuda kuumutustaset ega ventilaatori pöörlemiskiirust pärast pliidiplaadi sisselülitamist,
- juhtpaneelile on midagi maha läinud või asetatud (nöu, lapp) ja seda pole sealt 10 sekundi jooksul eemaldatud. Kõlab helisignaali ja pliidiplaat lülitub välja. Eemaldage ese või puhastage juhtpaneel.
- seade muutub liiga kuumaks (nt kui kastrul on tühjaks keenud). Enne pliidi uuesti kasutamist laske keeduväljal jahtuda.
- te ei pea keeduvälja välja lülitatama või kuumusastet muutma; Mõne aja pärast lülitib pliit välja.

Seos kuumutustaseme ja aja vahel, mille järel seade välja lülitub:

Kuumusastme	Pliidiplaat lülitub välja
1 - 2	6 tundi
3 - 4	5 tundi
5	4 tundi
6 - 9	1,5 tundi

7.2 Paus

See funktsioon seab kõik töötavad keeduväljade madalaimale kuumusastmele.

Kui funktsioon on sees, saab kasutada  ja . Kõik muud juhtpaneeli sümbolid on lukustatud.

Funktsioon ei peata taimerifunktsioone.

1. Funktsiooni sisselülitamiseks: vajutage nuppu .

Kuumusaste on langetatakse väärtusele 1.

2. Funktsiooni deaktiveerimiseks: vajutage .

Ilmub eelmine kuumusaste

7.3 Lukk

Pliidi kasutamise ajal saate juhtpaneeli lukustada. See hoiab ära kuumutustaseme.

Kõigepealt seadke kuumutustase.

Funktsiooni sisselülitamiseks: vajutage nuppu .

Funktsiooni väljalülitamiseks: vajutage uuesti nuppu .





Pliidiplaadi väljalülitamisel lülitub funktsioon välja.

7.4 Lapselukk

See funktsioon hoiab ära pliidi juhusliku sisselülitamise.



Funktsiooni sisselülitamiseks: vajutage . Ärge muutke mistahes kuumutustaset.

Hoidke nuppu  3 sekundit allavajutatud asendis, kuni sümboli kohale ilmub indikaator. Lülitage pliit välja  abil.





Pliidiplaadi väljalülitamisel jääb funktsioon sisselülitatuks.  kohal asuv indikaator lülitub sisse.

Funktsiooni väljalülitamiseks: vajutage . Ärge muutke mistahes kuumutustaset.

Hoidke nuppu  3 sekundit allavajutatud asendis, kuni sümboli kohal asuv indikaator kustub. Lülitage pliit välja  abil.

Toiduvalmistamine sisselülitatud

funktsiooniga: vajutage  , seejärel vajutage nuppu  3 sekundit, kuni sümboli kohal asuv indikaator kustub. Nüüd saate pliiti kasutada. Kui lülitate pliidi välja  abil, aktiveeritakse funktsioon uuesti.

7.5 Bridge



Funktsioon töötab siis, kui nõu katab kahe keeduvälja keskmisi osi. Lisateavet kööginõude õige paigutuse kohta leiate jaotisest "Keedualade kasutamine". Funktsioon ei tööta SenseBoil® töötamise ajal.

See funktsioon ühendab kaks vasakpoolset keeduvälja ja need töötavad ühe keeduväljana.

Määrake esmalt ühe vasakpoolse keeduvälja kuumutusaste.

Funktsiooni aktiveerimiseks: puudutage . Kuumutusastme seadistamiseks või muutmiseks puudutage ühte puuteregulaatoritest.

Funktsiooni deaktiveerimiseks: puudutage . Kaks keeduvälja töötavad teineteisest sõltumatult.

7.6 Hob²Hood

See on eesrindlik automaatne funktsioon, mis ühendab pliidiplaadi spetsiaalse õhupuhastiga. Nii pliidil kui ka õhupuhastil on infrapuna-signaalkommunikaator. Ventilaatori kiirus määratakse automaatselt valitud režiimi ja pliidil oleva kõige kuumema nõu temperatuuri alusel. Ventilaatorit saate pliidiplaadilt kasutada ka käsitsi.



Enamike õhupuhastite puhul on kaugjuhtimine vaikimisi välja lülitatud. Enne funktsiooni kasutamist aktiveerige see. Lisateavet leiate õhupuhasti kasutusjuhendist.

Funktsiooni automaatne juhtimine

Funktsiooni automaatseks kasutamiseks seadke automaatrežiim olekusse H1 – H6. Pliit on algselt seatud asendisse H5. Õhupuhasti reageerib alati, kui pliiti kasutate. Pliit tuvastab keedunõude temperatuuri automaatselt ja reguleerib selle järgi ventilaatori kiirust.

Automaatrežiimid

	Auto- maatne tuli	Keemi- ne ¹⁾	Praadimi- ne ²⁾
H0	Väljas	Väljas	Väljas
H1	Sees	Väljas	Väljas
H2 ³⁾	Sees	Ventilaatori kiirus 1	Ventilaatori kiirus 1
H3	Sees	Väljas	Ventilaatori kiirus 1
H4	Sees	Ventilaatori kiirus 1	Ventilaatori kiirus 1
H5	Sees	Ventilaatori kiirus 1	Ventilaatori kiirus 2
H6	Sees	Ventilaatori kiirus 2	Ventilaatori kiirus 3

1) Pliit tuvastab keemise ja aktiveerib ventilaatori kiiruse vastavalt automaatrežiimile.

2) Pliit tuvastab praadimise ja aktiveerib ventilaatori kiiruse vastavalt automaatrežiimile.

3) See režiim aktiveerib ventilaatori ja valgustuse ega sõltu temperatuurist.

Automaatrežiimi muutmine

1. Lülitage pliit välja.
2. Vajutage 3 sekundit nuppu . Ekraan süttib ja kustub.
3. Vajutage 3 sekundit nuppu .
4. Vajutage nuppu paar korda, kuni süttib H.
5. Vajutage taimerit nuppu , et valida automaatrežiim.







Õhupuhasti juhtimiseks otse õhupuhasti paneelil deaktiveerige funktsiooni automaatne režiim.



Kui olete toiduvalmistamise lõpetanud ja pliidiplaadi deaktiveerinud, võib õhupuhasti siiski teatud aja jooksul töötada. Pärast seda deaktiveerib süsteem ventilaatori automaatselt ja tõkestab ventilaatori tahtmatu aktiveerimise järgmise 30 sekundi jooksul.

Ventilaatori kiiruse käsitsi juhtimine

Funktsiooni saab kasutada ka käsitsi. Selleks vajutage nuppu , kui pliidiplaat on sisse lülitatud. See deaktiveerib funktsiooni automaatse töö ja võimaldab teil ventilaatori kiirust käsitsi muuta. Kui vajutate nuppu , tõstate ventilaatori kiirust ühe sammu võrra. Kui jõuate intensiivsele tasemele ja vajutate uuesti nuppu , seate ventilaatori kiiruseks 0, mis deaktiveerib õhupuhasti ventilaatori. Ventilaatori uuesti käivitamiseks kiirusel 1 vajutage nuppu .



Funktsiooni automaatse töö aktiveerimiseks deaktiveerige pliiit ja aktiveerige see uuesti.

Valgusti aktiveerimine

Saate pliidiplaadi seadistada nii, et see aktiveeriks valgusti automaatselt sisse, kui pliidiplaadi aktiveerite. Selleks seadke automaatrežiim valikule H1 – H6.



Õhupuhasti tuli deaktiveerub 2 minutit pärast pliidi deaktiveerimist.

8. VIHJEID JA NÄPUNÄITEID

HOIATUS!

Vt ohutust käsitlevaid peatükke.

8.1 Keedunõud



Induktsiooniladel tekitab tugev elektromagnetväli kööginõus kuumuse väga kiiresti.

Kasutage induktsiooniladega sobivaid nõusid.

- Ülekuumenemise vältimiseks ja keeduväljade töö parandamiseks peavad kööginõud olema võimalikult paksud ja lamedapõhjalised.
- Enne kööginõu asetamist pliidile kontrollige, kas selle põhi on kuiv ja puhas.
- Olge alati ettevaatlik, et te ei libistaks ega hõõruks kööginõusid klaasi servade ja nurkade vastu või külgserva vastu, kuna see võib klaasi pinda purustada või kahjustada.

Keedunõu materjal

- **sobiv:** malm, teras, emailitud teras, roostevaba teras, mitmekihilise põhjaga (vastava tootjapoolse tähistusega).

- **mittesobiv:** alumiinium, vask, messing, klaas, keraamika, portselan.

Keedunõud võib induktsioonpliidiplaadil kasutada, kui:

- vesi hakkab keeduvälja kõrgeima soojusastme valimisel väga kiirelt keema.
- magnet tõmbub keedunõu põhjale.

Keedunõu mõõtmed

- Induktsioonkeedualad kohanduvad automaatselt nõu põhja suurusega.
- Keeduala tõhusus sõltub keedunõu läbimõõdust. Minimaalsest väiksema põhjaga keedunõu kasutab keeduvälja saadaolevat võimsust ainult osaliselt.
- Nii ohutuse kui ka optimaalsete toiduvalmistlemuste huvides ärge kasutage keedunõusid, mis on suuremad jaotises "Keedualade spetsifikatsioon" nimetatutest. Vältige toiduvalmistamise ajal keedunõude hoidmist juhtpaneeli läheduses. See võib mõjutada juhtpaneeli funktsioneerimist või võib juhuslikult aktiveerida pliidiplaadi funktsioonid.



Vt jaotist "Tehnilised andmed".

8.2 Müra töötamise ajal

Kui kuulete:

- pragunemise heli: kööginõud on valmistatud erinevatest materjalidest (mitmekihiline konstruktsioon).
- vilistav heli: kasutate suure võimsusega keeduvälja ja kööginõud on valmistatud erinevatest materjalidest (mitmekihiline konstruktsioon).
- pirin: kasutate suurt võimsust.
- klõpsud: toimuvad elektrilised lülitused.
- susisemine, sumin: ventilaator töötab.

Need helid on normaalsed ega ole märgiks pliidi rikkest.

8.3 Öko Timer (Öko taimer)

Energia säästmiseks lülitub keeduvälja soojendus välja enne pöördloenduse taimeri

signaali kõlamist. Tööaja pikkus sõltub valitud soojusastmest ja küpsetusaja pikkusest.

8.4 Lihtsustatud toiduvalmistamise juhend

Soojusastmete ja keeduvälja tarbitava energia vahel ei ole otsest seost. Soojusastet suurendades ei suurene energiatarve proportsionaalselt. See tähendab, et keskmise soojusastmega keeduväljal kasutab vähem kui poolt oma võimsusest.



Tabelis olevad andmed on üksnes suunavad.

Kuumusastme	Kasutage järgmiseks:	Aeg (min.)	Näpunäited
1	Toidu soojashoidmiseks.	vastavalt vajadusele	Pange nõule alati kaas peale.
1 - 2	Hollandi kaste; sulatamine: või, šokolaad, želatiin.	5 - 25	Segage aeg-ajalt.
2	Tahkemaks muutmine: kohevad omlettid, küpsetatud munad.	10 - 40	Küpsetage kaanega.
2 - 3	Riisi ja piimatoitude keetmine vaikselt, valmistoidu soojendamine.	25 - 50	Vedeliku kogus peab olema riisi kogusest vähemalt kaks korda suurem, piimatoite tuleb poole valmistamise järel segada.
3 - 4	Hautage köögivilju, kala, liha.	20 - 45	Lisage paar supilusikatäit vett. Kontrollige protsessi ajal vee kogust.
4 - 5	Aurutage kartuleid ja muid köögivilju.	20 - 60	Katke poti põhi 1–2 cm veega. Kontrollige protsessi ajal veetaset. Hoidke potil kaas peal.
4 - 5	Suurema koguse toidu, hautiste ja supide valmistamine.	60 - 150	Kuni 3 l vedelikku koos koostisosadega.
6 - 7	Kerge praadimine: eskalopid, vasikalihast cordon bleu, kotletid, karbonaad, vorstid, maks, keedutainas, munad, pannkoogid, sõõrikud.	vastavalt vajadusele	Vajadusel keerake ümber.
7 - 8	Tugev praadimine, kartulipannkoogid, seljatükid, steigid.	5 - 15	Vajadusel keerake ümber.
9	Keetke vesi, keetke pasta, pruunistage liha (guljašš, hautatud liha, frittige friikartulid).		
P	Keetke suures koguses vett. PowerBoost on sisse lülitatud.		

8.5 Näpunäiteid Hob²Hood kasutamiseks

Kui kasutate pliidiplaati funktsiooniga:

- Kaitske õhupuhasti paneeli otsese päikesevalguse eest.
- Ärge suunake halogeenvalgust õhupuhasti paneelile.
- Ärge katke pliidi juhtpaneeli kinni.
- Ärge tõkestage pliidi ja õhupuhasti vahelist signaali (nt käe, keedunõu käepideme või kõrge keedunõuga). Vt pilti.

Pilt pliidikubust on illustratiivne.

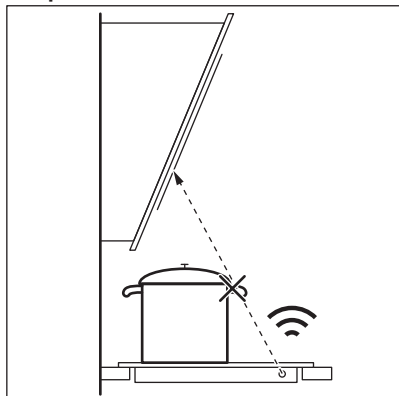

Muud kaugjuhitavad seadmed võivad signaali blokeerida. Ärge kasutage selliseid seadmeid pliidi läheduses, kui Hob²Hood on sisse lülitatud.

Õhupuhastid Hob²Hood-funktsiooniga

Selle funktsiooniga õhupuhastite valiku leiata meie toodete veebisaidilt. Selle funktsiooniga AEG õhupuhastitel peab olema sümbol^{auto}.

9. PUHASTUS JA HOOLDUS

⚠ HOIATUS!

Vt ohutust käsitlevaid peatükke.

9.1 Üldteave

- Puhastage pliiti iga kord pärast kasutamist.
- Kasutage alati puhta põhjaga nõusid.
- Kriimustused või tumedad plekid pinnal ei mõjuta kuidagi pliidi tööd.
- Kasutage pliidi pinna jaoks sobivat puhastusvahendit.
- Kasutage alati klaaspinnaga pliitide jaoks soovitatud kaabitsat. Kasutage kaabitsat ainult lisavahendina klaasi puhastamiseks pärast tavapäraseid puhastusprotseduuri.

⚠ HOIATUS!

Ärge kasutage klaaspinna puhastamiseks nuge ega muid teravaid metalltööriistu.

- Metallist külgservade puhastamiseks kasutage ainult sooja veega nõudepesuvahendit. Kasutage külgservade puhastamiseks ja pühkimiseks lappi.

⚠ HOIATUS!

Ärge kasutage külgservade puhastamiseks keskmise tugevusega abrasiivset puhastusvahendit, poleerimisvahendeid, kaabitsaid ega kõva kihiga käsna.

- Klaaspinna ja külgserva vahele jäävasse vahesse võib koguneda mustust ja väikseid toiduosakesi. Kasutage

klaaspinna ja külgserva vahe puhastamiseks puidust hambaorki.

⚠ HOIATUS!

Ärge kasutage vahe puhastamiseks teravaid metalltööriistu, kuna need võivad vahet laiendada ja kahjustada külgserva või klaaspinna.

9.2 Pliidi puhastamine

- **Eemaldage kohe:** sulanud plast, plastkile, sool, suhkur ja suhkrut sisaldavad toiduained, vastasel korral võib kinnikõrbenud mustus pliiti kahjustada.

Püüdke vältida toidu pinnale kõrbemist. Asetage spetsiaalne kaabits õige nurga all klaaspinna ja liigutage selle tera pliidi pinnal.

- **Eemaldage, kui pliit on piisavalt jahtunud:** katlakiviringid, veeringid, rasvapekid, metalse läikega plekid. Puhastage pliiti niiske lapi ja mitteabrasiivse pesuvahendiga. Pärast puhastamist pühkige pliit pehme lapiga kuivaks.
- **Metalse läikega pleki eemaldamine:** kasutage vee ja äädika lahust ja puhastage selles niisutatud lapiga pliidi pinda.









10. VEAOTSING



⚠ HOIATUS!

Vt ohutust käsitlevaid peatükke.

10.1 Mida teha, kui...

Probleem	Võimalik põhjus	Kõrvaldamise abinõu
Pliidiplaati ei saa käivitada või kasutada.	Pliidiplaati ei ole elektrivõrku ühendatud või ühendus ei ole korralik.	Kontrollige, kas pliidiplaat on õigesti elektrivõrku ühendatud.
	Kaitse on vallandunud.	Veenduge, et tõrke põhjuseks on kaitse. Kui kaitse korduvalt uuesti vallandub, võtke ühendust elektrikuga.
	Te ei ole 60 sekundi jooksul kuumustet valinud.	Käivitage pliit uuesti ja seadke kuumustete vähemalt 60 sekundi jooksul.
	Puudutasite samaaegselt 2 või enamat puuteala.	Puudutage ainult ühte puuteala.
	Paus on sees.	Vt jaotist "Paus".
	Juhtpaneelil on vesi või rasvapekid.	Puhastage juhtpaneel.
Võite kuulda pidevat helisignaali.	Elektriühendus ei ole nõuetekohane.	Eemaldage pliidiplaat vooluvõrgust. Laske kvalifitseeritud elektrikul ühendused üle kontrollida.
Ühe keeduvälja maksimaalset soojusastet ei saa valida.	Teised keeduväljad tarbivad maksimaalset saadaolevat võimsust. Teie pliidiplaat töötab õigesti.	Vähendage samasse faasi ühendatud teiste keedualade võimsust. Vt jaotist "Toitehaldus".
Kostab helisignaali ja pliidiplaati lülitub välja. Pliidiplaadi välja lülitumisel kostab helisignaali.	Olete asetanud midagi ühele või enamale andurialale.	Eemaldage andurialadelt mistahes esemed.

Probleem	Võimalik põhjus	Kõrvaldamise abinõu
Pliidiplaat lülitub välja.	Olete asetanud midagi andurialale ①.	Eemaldage andurialalt mistahes esemed.
Jääkuumuse indikaator ei lülitu sisse.	Ala ei ole kuum, sest see töötas vaid lühikest aega või andur on kahjustunud.	Kui ala kuumutamiseks kulub liiga palju aega, siis pöörduge volitatud teeninduskeskusesse.
Hob ² Hood ei tööta.	Olete juhtpaneeli kinni katnud.	Eemaldage juhtpaneelilt mistahes esemed.
	Kasutate väga kõrget nõud, mis blokeerib signaali.	Kasutage väiksemat nõud, vahetage keeduala või kasutage õhupuhatist kätsi.
Juhtpaneeli on kuum puudutada.	Kööginõu on liiga suur või on paigutatud juhtpaneelile liiga lähedale.	Võimalusel asetage suured nõud tagumistele väljadele.
Kui puudutate paneeli andurialasid, puudub heli.	Helid on välja lülitatud.	Lülitage heli sisse. Vt jaotist "Igapäevane kasutamine".
Sümboli  kohal asuv indikaator süttib.	Lapselukk või Lukk on sees.	Vt jaotist "Lapselukk" ja "Lukk".
Juhtriba vilgub.	Keedualal pole keedunõud või ala pole täielikult kaetud.	Asetage keedunõu keedualale nii, et see kataks keeduala täielikult.
	Kasutate ebasobivat nõud.	Kasutage ainult induktioonpliidile sobivaid nõusid. Vt jaotist "Vihjeid ja näpunäiteid".
	Nõu põhja läbimõõt on liiga väike.	Kasutage sobivate mõõtudega keedunõusid. Vt jaotist "Tehnilised andmed".
 ja  ilmuvad samaaegselt.	Ebasobiva keedunõu tõttu on võimsus liiga madal või on kasutatav keedunõu tühi.	Kasutage sobivat tüüpi keedunõusid. Vt jaotist "Vihjeid ja näpunäiteid" ja jaotist "Tehnilised andmed". Ärge kunagi lülitage keeduala sisse, kui sellel on tühi pott.
 ja  ilmuvad samaaegselt.	Pott on tühi või sisaldab mingit muud vedelikku, mitte vett (nt õli).	Vältige funktsiooni kasutamist muude vedelikega peale vee.
 ja  ilmuvad samaaegselt.	Potis on liiga palju või liiga vähe vett. Keetsite muud toitu peale vee ja kartulite. Keemispunkti on aja jooksul nihutatud ja funktsioon SenseBoil® ei saanud õigesti töötada.	Funktsiooni SenseBoil® kasutades keetke ainult vett ja kartuleid. Vt jaotist "Vihjeid ja näpunäiteid".
Kostab piiks, indikaatorid sümboli  kohal vilguvad ja funktsioon SenseBoil® ei käivitu.	Ükski keeduala pole funktsiooniga SenseBoil® kasutamiseks valmis. Keeduväljadel, mida soovite valida, on ikka veel jääkkuumust või need on veel kasutusel.	Lõpetage oma eelmised toiduvalmistused ja valige ilma jääkkuumusega keeduala.
SenseBoil® ei tööta.	Pliidi võimsustase on liiga madal.	Seadke võimsustase kõrgemale väärtusele. Veenduge, et valitud võimsus vastab maja elektrikaitsele. Vt jaotist „Enne esimest kasutamist“ > „Võimsuse piirang“.

Probleem	Võimalik põhjus	Kõrvaldamise abinõu
 ja number lülitub sisse.	Pliidiplaadil on tõrge.	Lülitage pliidiplaat välja ja käivitage uuesti 30 sekundi möödudes. Kui  süttib uuesti, eemaldage pliit vooluvõrgust. Lülitage pliidiplaat vooluvõrku tagasi 30 sekundi pärast. Kui probleem püsib, pöörduge volitatud teeninduskeskusesse.

10.2 Kui te ei leia lahendust ...

Kui te ei suuda probleemile ise lahendust leida, siis võtke ühendust edasimüüja või teeninduskeskusega. Esitage andmed andmesildilt. Veenduge, et kasutasite

pliidiplaati õigesti. Vastasel juhul on hooldustehniku või edasimüüja poolt teostatav hooldus tasuline ka garantiiaja jooksul. Teavet garantiiperioodi ja volitatud hoolduskeskuste kohta leiate garantiivihikust.

11. TEHNILISED ANDMED

11.1 Andmesilt

Mudel NII74B10AB
Tüüp 62 C4A 01 AA
Induktsioon 7.35 kW
Seerianr
AEG

Tootekood (PNC) 949 598 030 00
220 - 240 V / 400 V 2N, 50 Hz
Valmistatud: Saksamaal
7.35 kW



11.2 Keeduväljade tehnilised näitajad

Keeduväli	Nimivõimsus (mx soojusaste) [W]	PowerBoost [W]	PowerBoost maksimumkestus [min]	Kööginõu läbimõõt [mm]
Vasak eesmine	2300	3200	10	125 - 210
Vasak tagumine	2300	3200	10	125 - 210
Keskmine eesmine	1400	2500	4	125 - 145
Parem tagumine	2300	3600	10	210 - 240

Keeduväljade võimsus võib tabelis toodud andmetest veidi erineda. See muutub olenevalt keedunõude matrejalist ja mõõtmetest.

Parimate tulemuste saamiseks kasutage nõusid, mille läbimõõt ei ole tabelis toodust suurem.

12. ENERGIATÕHUSUS

12.1 Tooteteave

Mudeli tunnus	NII74B10AB	
Pliidi tüüp	Sisseehitatud pliit	
Toidukuumtöötlemisvööndite arv	4	
Kuumutustehnoloogia	Induktsioon	
Ringikujuliste toidukuumtöötlemisvööndite läbimõõt (Ø)	Vasak eesmine	21.0 cm
	Vasak tagumine	21.0 cm
	Keskmine eesmine	14.5 cm
	Parem tagumine	24.0 cm
Toidukuumtöötlemisvööndi energiatarbimine (EC electric cooking)	Vasak eesmine	179.6 Wh/kg
	Vasak tagumine	189.1 Wh/kg
	Keskmine eesmine	180.2 Wh/kg
	Parem tagumine	185.2 Wh/kg
Pliidi energiatarbimine (EC electric hob)	183.5 Wh/kg	

IEC / EN 60350-2 – Kodumajapidamises kasutatavad elektrilised toiduvalmistusseadmed – 2. osa: Pliidiplaadid – Toimivuse mõõtemetodid.

Toidukuumtöötlemisala puudutavad energianäidud on märgitud vastavate toidukuumtöötlemisvööndite tähistega.

12.2 Energiasäästlik

Alljärgnevate soovitude järgimisel saate igapäevase toiduvalmistamise ajal energiat säästa.

- Kui kuumutate vett, kasutage ainult vajalikku kogust.
- Võimalusel pange nõule alati kaas peale.
- Pange nõu otse keeduala keskele.
- Toidu soojashoidmiseks või sulatamiseks kasutage jääkkuumust.

13. JÄÄTMEKÄITLUS

Sümboliga  tähistatud materjalid võib ringlusse suunata. Selleks viige pakendid vastavatesse konteineritesse. Aidake hoida keskkonda ja inimeste tervist ja suunake elektri- ja elektroonilised jäätmed ringlusse.

Ärge visake sümboliga  tähistatud

seadmeid muude majapidamisjäätmete hulka. Viige seade kohalikku ringluspunkti või pöörduge abi saamiseks kohalikku omavalitsusse.

AEG toivottaa sinut tervetulleeksi! Kiitos, että olet valinnut tämän laitteen.



Saadaksesi käyttöön liittyviä neuvoja, esitteitä, vianmääritysohjeita sekä huolto- ja korjausohjeita:
www.aeg.com/support

Oikeus muutoksiin pidätetään.

SISÄLTÖ

1. TURVALLISUUSTIEDOT.....	88
2. TURVALLISUUSOHJEET.....	90
3. ASENNUS.....	92
4. TUOTEKUVAUS.....	95
5. ENNEN ENSIKÄYTTÖÄ.....	96
6. PÄIVITTÄINEN KÄYTTÖ.....	97
7. LISÄTOIMINNOT.....	100
8. VIHJEITÄ JA NEUVOJA.....	103
9. HOITO JA PUHDISTUS.....	105
10. VIANMÄÄRITYS.....	105
11. TEKNISET TIEDOT.....	108
12. ENERGIATEHOKKUUS.....	108
13. YMPÄRISTÖNSUOJELU.....	109

1. ⚠ TURVALLISUUSTIEDOT

Lue laitteen mukana toimitetut ohjeet ennen laitteen asennusta ja käyttöä. Valmistaja ei ota vastuuta henkilövahingoista tai vahingoista, jotka aiheutuvat virheellisestä asennuksesta tai käytöstä. Säilytä ohjeita aina varmassa ja helppopääsyisessä paikassa tulevia käyttökertoja varten.

1.1 Lasten ja taitamattomien henkilöiden turvallisuus

- 8-vuotiaat ja sitä vanhemmat lapset sekä henkilöt, joilla on fyysisiä, aisteihin liittyviä tai henkisiä rajoitteita tai puutteellinen kokemus tai tuntemus, voivat käyttää tätä laitetta vain, jos heitä valvotaan tai ohjataan laitteen turvallisessa käytössä ja jos he ymmärtävät käyttöön liittyvät vaarat. Tuote on pidettävä alle 8-vuotiaiden lasten ja erittäin laajoista ja monimutkaisista toiminnallisista

rajoitteista kärsivien henkilöiden ulottumattomissa, ellei heitä valvota jatkuvasti.

- Lapsia on valvottava, jotta he eivät ryhdy leikkimään laitteella.
- Kaikki pakkaukset tulee pitää lasten ulottumattomissa ja hävittää asianmukaisesti.
- VAROITUS: Uuni ja sen esilläolevat osat kuumentuvat käytön aikana. Pidä lapset ja lemmikkieläimet poissa laitteen lähetyviltä sen ollessa toiminnassa tai jäähtymässä.
- Jos laitteessa on lapsilukko, sitä on käytettävä.
- Lapset eivät saa puhdistaa laitetta tai suorittaa siihen kohdistuvia käyttäjän huoltotoimenpiteitä ilman valvontaa.

1.2 Yleinen turvallisuus

- Tämä laite on tarkoitettu ainoastaan ruoanlaittoon.
- Tämä laite on tarkoitettu yhden kotitalouden käyttöön sisätiloissa.
- Tätä laitetta voidaan käyttää toimistoissa, hotellihuoneissa, aamiaismajoituspaikoissa, maatilamajoituspaikoissa ja muissa samantyyppisissä majoitustiloissa, joissa kyseinen käyttö ei ylitä (keskimääräisiä) kotitalouskäytön tasoja.
- VAROITUS: Uuni ja sen esilläolevat osat kuumentuvat käytön aikana. Varo koskettamasta uunin lämmitysvastuksia.
- VAROITUS: Rasvalla tai öljyllä kypsentäminen ilman valvontaa voi olla vaarallista, ja se voi aiheuttaa tulipalon.
- Savu on merkki ylikuumentumisesta. Älä koskaan käytä vettä ruoanvalmistuksen aiheuttaman tulipalon sammuttamiseen. Kytke laite pois päältä ja peitä liekit esim. sammutuspeitteellä tai kannella.
- VAROITUS: Laitteeseen ei saa liittää ulkoista kytkintä, kuten ajastinta, eikä sitä saa liittää virtapiiriin, jonka sähkölaitos säännöllisin väliajoin kytkee päälle/pois päältä.

- **HUOMIO:** Kypsennystoimintoa on valvottava (koskee myös automaattisia kypsennystoimintoja). Lyhyen jakson ruoan kypsymistä tulee valvoa jatkuvasti.
- **VAROITUS:** Tulipalon vaara: Älä säilytä esineitä keittotason pinnoilla.
- Metalliesineitä, kuten veitsiä, haarukoita, lusikoita ja kansia ei saa asettaa keittotason pinnalle, koska ne voivat kuumentua.
- Älä käytä laitetta ennen kuin se on asennettu kalusteeseen.
- Laitteen puhdistuksessa ei saa käyttää höyrupesuria.
- Älä luota keittoastian tunnistimeen, vaan kytke keittotason vastus pois päältä sen säätimellä.
- Jos keraaminen/lasipinta on vaurioitunut, katkaise virta laitteesta ja irrota pistoke pistorasiasta. Jos laite on liitetty sähköverkkoon suoraan kytkentäkoteloa käyttäen, irrota sulake virran katkaisemiseksi laitteesta. Ota yhteyttä valtuutettuun huoltopalveluun kummassakin tapauksessa.
- Jos virtajohto vaurioituu, sen saa sähkövaaran välttämiseksi vaihtaa vain valmistaja, valtuutettu huoltoliike tai vastaava ammattitaitoinen henkilö.
- **VAROITUS:** Käytä ainoastaan kodinkoneen valmistajan suunnittelemaa keittotason suoja, laitteen valmistajan käyttöohjeessa määritetyjä suoja tai keittotason mukana toimitettuja suoja. Virheellisten suojien käyttö voi aiheuttaa onnettomuuksia.

2. TURVALLISUUSOHJEET

2.1 Asennus

VAROITUS!

Laitteen asennuksen ja liitännät saa suorittaa vain ammattitaitoinen henkilö.

VAROITUS!

Henkilövahinkojen tai laitteen vaurioitumisen vaara.

- Poista kaikki pakkausmateriaalit.

- Vaurioitunutta laitetta ei saa asentaa tai käyttää.
- Noudata koneen mukana toimitettuja asennusohjeita.
- Noudata mainittuja vähimmäisetäisyyksiä muihin laitteisiin ja kalusteisiin.
- Siirrä laitetta aina varoen, sillä se on raskas. Käytä aina suojakäsineitä ja suojaavia jalkineita.
- Tiivistä kaapin leikkauspinnat tiivistäaineella estääksesi kosteuden aiheuttaman turpoamisen.

- Suojaa laitteen alaosa höyryltä ja kosteudelta.
- Älä asenna laitetta oven viereen tai ikkunan alapuolelle. Tällöin keittoastioiden putoaminen laitteesta vältetään oven tai ikkunan avaamisen yhteydessä.
- Kunkin laitteen alaosassa on jäähdytyspuhaltimekset.
- Jos laite asennetaan laatikon yläpuolelle:
 - Älä säilytä laatikossa pieniä kappaleita tai paperiarkkeja, jotka voivat päästä laitteeseen. Muutoin ne voivat vahingoittaa jäähdytyspuhaltimia tai heikentää jäähdytysjärjestelmän tehoa.
 - Varmista, että laitteen alaosan ja vetolaatikon säilytettävien esineiden välinen etäisyys on vähintään 2 cm.
- Poista laitteen alla olevaan kaappiin mahdollisesti asennetut erotuslevyt.

2.2 Sähkökytkentä

VAROITUS!

Tulipalon ja sähköiskun vaara.

- Kaikki sähköliitännät on teetettävä pätevällä sähköasentajalla.
- Laite on maadoitettava.
- Varmista ennen toimenpiteiden suorittamista, että laite on irrotettu sähköverkosta.
- Varmista, että arvokilvessä olevat parametrit ovat verkkovirtalähteen sähköarvojen mukaisia.
- Varmista, että laite on asennettu oikein. Löysät tai vääränlaiset virtajohdot tai pistokkeet (jos olemassa) voivat aiheuttaa liittimen ylikuumentumisen.
- Käytä oikeaa verkkovirtajohtoa.
- Älä päästä virtajohtoa sotkeutumaan.
- Tarkista, että iskusuojaus on asennettu.
- Käytä johdossa vedonpoistajaa.
- Varmista, ettei virtajohto tai pistoke (jos sellainen on) kosketa kuumaan laitteeseen tai kuumiin keittoastioihin, kun liität laitteen pistorasiaan.
- Älä käytä jakorasioita tai jatkojohtoja.
- Varmista, ettei pistoke (jos sellainen on) tai virtajohto vaurioidu. Ota yhteyttä valtuutettuun huoltoliikkeeseemme tai sähköasentajaan vaurioituneen virtajohdon vaihtamiseksi.

- Jännitteenalaisten ja eristettyjen osien suojat tulee asentaa niin, ettei niiden irrotus onnistu ilman työkaluja.
- Kytke pistoke pistorasiaan vasta asennuksen jälkeen. Varmista, että laitteen verkkovirtakytkentä on ulottuvilla laitteen asennuksen jälkeen.
- Jos pistoke on löysästi kiinni virtajohdossa, älä kiinnitä sitä pistorasiaan.
- Älä vedä virtajohdosta pistoketta irrottaessasi. Vedä aina pistokkeesta.
- Käytä vain asianmukaisia eristyslaitteita: suojakytkimet, sulakkeet (ruuvattavat sulakkeet on irrotettava kannasta), vikavirtakytkimet ja kontaktorit.
- Sähköasennuksessa on oltava erotin, joka mahdollistaa laitteen irrottamisen sähköverkosta kaikista navoista. Erottimen kontaktiakun leveys on oltava vähintään 3 mm.
- Jos näytölle ilmestyy E3-koodi, kytke keittotaso välittömästi irti sähköverkosta ja tarkista, että sähköliitäntä ja verkkojännitte ovat oikeat.

2.3 Valitse

VAROITUS!

Henkilövahinkojen, palovammojen ja sähköiskujen vaara.

- Älä muuta laitteen teknisiä ominaisuuksia.
- Poista kaikki mahdolliset pakkausmateriaalit, merkit ja suojakalvot ennen ensimmäistä käyttökertaa.
- Varmista, että tuuletusaukoissa ei ole tukoksia.
- Laitetta ei saa jättää päälle valvomatta.
- Kytke keittoalue aina ”off”-asentoon kunkin käyttökerran jälkeen.
- Älä laita ruokailuvälineitä tai kattiloiden kansia keittoalueille. Ne saattavat kuumentua.
- Älä käytä laitetta, jos kätesi ovat märät tai laitteen ollessa kosketuksessa veteen.
- Älä käytä laitetta työtasona tai tavaroiden säilytystasona.
- Jos laitteen pinnassa on säröjä, irrota laite välittömästi virtalähteestä. Näin ehkäistään sähköiskuja.
- Sydämentahdistimia käyttävien henkilöiden on säilytettävä vähintään 30

cm:n turvaetäisyys induktiokeittoalueisiin laitteen ollessa toiminnassa.

- Laittaessasi elintarvikkeita kuumaan öljyyn, seurauksena voi olla roiskeita.
- Älä käytä alumiinifoliota tai muita materiaaleja keittotason ja keittoastian välissä, ellei tämän laitteen valmistaja ole toisin ohjeistanut.
- Käytä vain valmistajan tälle laitteelle suosittelemia varusteita.

VAROITUS!

Tulipalon ja räjähdysvaara.

- Kuumentuneesta rasvasta voi syntyä syttyviä höyryjä. Pidä liekit tai kuumat esineet kaukana rasvoista ja öljyistä ruoanvalmistuksen aikana.
- Kuumat höyryt voivat aikaansaada syttymisen.
- Käytetty öljy, joka voi sisältää ruokajäämiä, voi aiheuttaa tulipalon alhaisemmassa lämpötilassa kuin ensimmäistä kertaa käytetty öljy.
- Älä aseta helposti syttyviä tuotteita tai helposti syttävien aineiden kanssa kosketuksissa olleita tuotteita laitteeseen, laitteen päälle tai sen lähelle.

VAROITUS!

Laitteen vaurioitumisen vaara.

- Älä aseta kuumia keittoastioita käyttöpaneelin päälle.
- Älä aseta kuumaa keittoastian kantta keittotason lasipinnalle.
- Älä anna keittoastian kiehua kuiviin.
- Varo, etteivät esineet ja keittoastiat pääse putoamaan laitteen päälle. Laitteen pinta voi vaurioitua.
- Älä käynnistä keittoalueita tyhjiillä keittoastioilla tai ilman, että keittoalueella on keittoastia.
- Valuraudasta tai valmistetut keittoastiat tai keittoastiat, joiden pohjassa on vaurioita, voivat aiheuttaa naarmuja lasiin tai

3. ASENNUS

VAROITUS!

Lue turvallisuutta koskevat luvut.

lasikeramiikkaan. Näitä astioita on kohotettava, kun niitä halutaan siirtää eri kohtaan keittotasolla.

2.4 Hoito ja puhdistus

- Puhdista laite säännöllisesti, jotta pintamateriaali pysyisi hyväkuntoisena.
- Kytke virta pois laitteesta ja anna sen jäähtyä, ennen kuin aloitat puhdistuksen
- Älä käytä vesisuihketta ja höyryä laitteen puhdistamiseen.
- Puhdista laite kostealla pehmeällä liinalla. Käytä ainoastaan neutraaleja pesuaineita. Älä käytä hankaavia tuotteita, hankaavia sieniä, liuotteita tai metalliesineitä, ellei toisin ohjeisteta.

2.5 Huolto

- Laitteen korjaukseen liittyvissä asioissa tulee ottaa yhteyttä valtuutettuun huoltopalveluun. Ainoastaan alkuperäisiä varaosia saa käyttää.
- Lisätietoa tämän tuotteen sisällä olevista lamputa sekä erikseen myytävistä varalampuista: Kyseiset lamput on suunniteltu kestävämmän kodinkoneissa vaativia fyysisiä olosuhteita (esim. lämpötila, värinä, kosteus) tai ne antavat tietoa laitteen toimintatilasta. Niitä ei ole tarkoitettu muihin käyttötarkoituksiin eivätkä ne sovi huoneiden valaisemiseen.

2.6 Hävittäminen

VAROITUS!

Loukkaantumisen tai tukehtumisen vaara.

- Kysy tietoja laitteen oikeaoppisesta hävittämisestä paikalliselta viranomaiselta.
- Irrota pistoke pistorasiasta.
- Leikkaa virtajohto laitteen läheltä ja hävitä se.

3.1 Ennen asentamista

Kirjoita alla olevat tiedot ylös arvokilvestä ennen keittotason asentamista. Arvokilpi sijaitsee keittotason pohjassa.

Sarjanumero

3.2 Kalusteeseen sijoitettavat keittotasot

Kalusteeseen sijoitettavia keittotasoja saa käyttää vasta, kun ne on asennettu sopiviin, määräystenmukaisiin kalusteisiin ja työtasoihin.

3.3 Virtajohto

- Keittotason tehonsyöttö on järjestetty virtajohdolla.
- Käytä vaurioituneen virtajohdon vaihtamiseksi virtajohtotyyppiä: H05V2V2-F joka kestää vähintään 90 °C:n lämpötilan.: Yksittäisen kaapelin halkaisijan on oltava mahdollisimman pieni alla olevan taulukon mukaisesti. Ota yhteys valtuutettuun huoltoliikkeeseen. Virtajohdon saa vaihtaa vain sähköasentaja.

VAROITUS!

Kaikki sähkökytkennät on teetettävä alan koulutuksen saaneella sähköasentajalla.

HUOMIO!

Pistokeliitännät eivät ole sallittuja.

HUOMIO!

Johtimen päitä ei saa porata tai hitsata. Se on kiellettyä.

HUOMIO!

Kaapelia ei saa liittää, jos sen päässä ei ole holkkia.

Yksivaiheinen liitäntä

1. Irrota johtimen holkki mustasta, ruskeasta ja sinisestä johdosta.
2. Irrota osa eristeestä ruskean, mustan ja sinisen johdon päästä.
3. Liitä mustan ja ruskean johdon päät.
4. Kiinnitä uusi johtimen holkki jaetun johdon päähän (edellyttää erikoistyökalun käyttöä).
5. Liitä kahden sinisen johdon päät.
6. Kiinnitä uusi johtimen holkki jaetun johdon päähän (edellyttää erikoistyökalun käyttöä).

Kaksivaiheinen liitäntä

1. Irrota kaapeli ja holkki sinisistä johdoista.
2. Irrota osa eristeestä sinisten johtojen päästä.
3. Liitä kahden sinisen johdon päät.
4. Kiinnitä uusi johtimen holkki jaetun johdon päähän (edellyttää erikoistyökalun käyttöä).

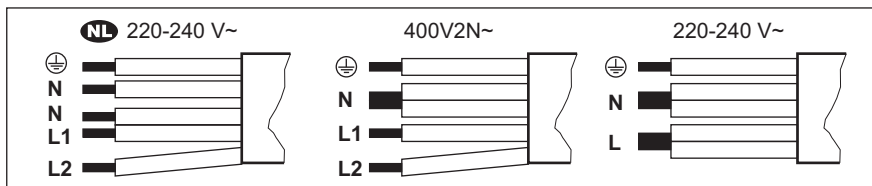

NL 220 - 240 V~	Kaksivaiheinen liitäntä: 400 V2N~	Yksivaiheinen liitäntä: 220 - 240 V~
5 x 1,5 mm ²	5 x 1,5 mm ² tai 4 x 2,5 mm ²	5 x 1,5 mm ² tai 3 x 4 mm ²
Vihreä/keltainen	Vihreä/keltainen	Vihreä/keltainen
N Sininen ja sininen	N Sininen ja sininen	N Sininen ja sininen

NL 220 - 240 V~

Kaksivaiheinen liitäntä: 400 V2N~

Yksivaiheinen liitäntä: 220 - 240 V~

5 x 1,5 mm²5 x 1,5 mm² tai 4 x 2,5 mm²5 x 1,5 mm² tai 3 x 4 mm²

L1 Musta

L1

Musta

L

Musta ja ruskea

L2 Ruskea

L2

Ruskea

3.4 Kokaminen

Jos keittotaso asennetaan liesituulettimen alapuolelle, katso laitteiden välinen vähimmäisetäisyys liesituulettimen asennusohjeista.

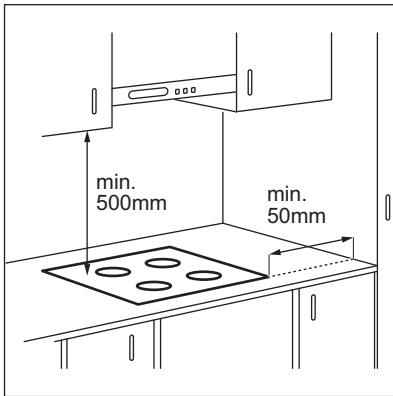

Jos laite on asennettu vetolaatikon yläpuolelle, vetolaatikon sisältö voi lämmentä ruoanlaiton aikana keittotason ilmanvaihdon seurauksena.

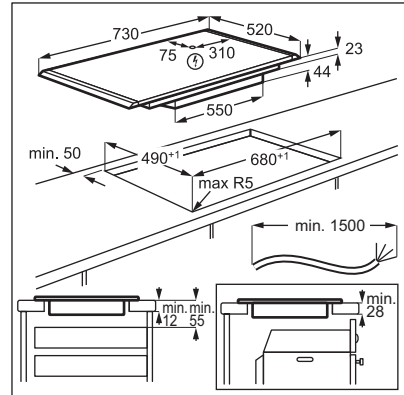

Etsi video-opastus "AEG-induktiokaitotason asentaminen – Työtasoasennus" kirjoittamalla alla olevassa kuvassa ilmoitettu nimi kokonaisuudessaan.



www.youtube.com/electrolux
www.youtube.com/aeg

How to install your AEG
Induction Hob - Worktop installation



4. TUOTEKUVAUS

4.1 Keittoaluejärjestely

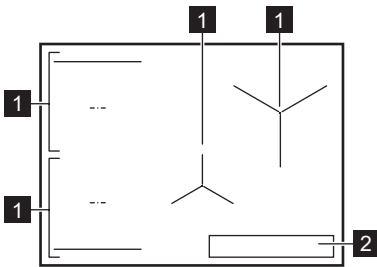

1 Induktiokeittoalue

2 Käyttöpaneeli





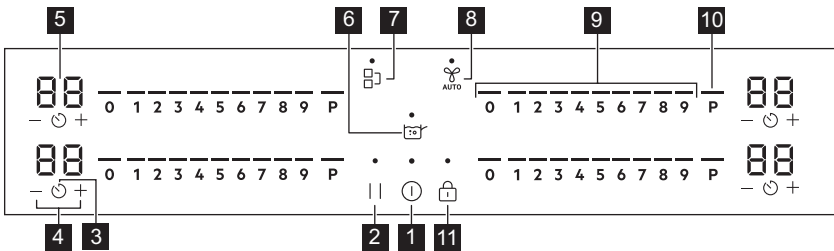

Katso tarkempaa tietoa keittoalueiden koosta osiosta "Tekniset tiedot".

4.2 Ohjauspaneelin asettelu





Laitetta käytetään kosketuspainikkeilla. Näytöt, merkivalot ja äänimerkit ilmaisevat, mitkä toiminnot ovat käytössä.

Kosketuspainike	Toiminto	Kuvaus
1	Päällä / Pois päältä	Laitteen kytkeminen toimintaan ja pois toiminnasta.
2	Tauko	Toiminnon kytkeminen päälle ja pois päältä.
3	Ajastin	Toiminnon asettaminen.
4	-	Ajan lisääminen tai vähentäminen.
5	Ajastimen näyttö	Ajan osoittaminen minuutteina.
6	SenseBoil®	SenseBoil®. Veden lämpötilan automaattiseen säätämiseen, jotta vesi ei ala kiehumään saavutettuaan kiehumispisteen.

Koske- tuspai- nike	Toiminto	Kuvaus
7 	Bridge	Toiminnon kytkeminen päälle ja pois päältä.
8 	Hob²Hood	Toiminnon manuaalisen tilan kytkeminen päälle ja pois päältä.
9 -	Ohjauspalkki	Tehotason säätäminen.
10 	PowerBoost	Toiminnon kytkeminen toimintaan.
11 	Lukko / Lapsilukko	Käyttöpaneelin lukitseminen/lukituksen poistaminen.

4.3 Näytön merkkivalot

Merkkivalo	Kuvaus
 + numero	Laitteessa on toimintahäiriö.
	OptiHeat Control (kolmivaiheinen jälkilämmön ilmaisin): jatka kypsennystä / lämpimänä pito / jälkilämpö.

5. ENNEN ENSIKÄYTTÖÄ

VAROITUS!







Lue turvallisuutta koskevat luvut.

5.1 Tehonrajoitus

Tehonrajoitus määrittää, kuinka paljon tehoa keittotaso käyttää yhteensä, talon asennussulakkeiden sallimissa rajoissa.

Keittotaso on oletusarvoisesti asetettu suurimmalle mahdolliselle tehotasolle.

Tehotasoa voidaan laskea ja nostaa seuraavasti:

- Siirry valikkoon: paina painiketta  3 sekunnin ajan. Paina, ja pidä painettuna .
- Paina  etuosan ajastimesta, kunnes  tulee näkyviin.
- Aseta tehotaso painamalla ajastimen painiketta  / .
- Paina  poistuaksesi.

Tehotasot

Lue ohjeet kohdasta "Tekniset tiedot".

HUOMIO!

Varmista, että valittu tehotaso sopii rakennuksen sulakkeisiin.

HUOMIO!

Jos tehotaso on 2 000 W tai alle, ohjelmia SenseBoil® ei voi kytkeä toimintaan.

- P73 – 7350 W
- P15 – 1500 W
- P20 – 2000 W
- P25 – 2500 W
- P30 – 3000 W
- P35 – 3500 W
- P40 – 4000 W
- P45 – 4500 W
- P50 – 5000 W
- P60 – 6000 W

6. PÄIVITTÄINEN KÄYTTÖ

VAROITUS!

Lue turvallisuutta koskevat luvut.

6.1 Kytkeä toimintaan ja pois toiminnasta

Paina  ja pidä se painettuna kytkeäksesi keittotason toimintaan ja pois toiminnasta.

6.2 Keittoastian havaitseminen

Tällä ominaisuudella ilmoitetaan keittotasolla olevasta keittoastiasta ja kytetään keittoalueet pois käytöstä, jos kypsennyksen aikana ei havaita keittoastiaa.

Jos keittoalueelle asetetaan keittoastia ennen tehoasetuksen valintaa, säätöpalkin painikkeen 0 yläpuolella oleva merkkivalo syttyy.

Jos käyttöön kytketyltä keittoalueelta poistetaan keittoastia ja se asetetaan sivuun tilapäisesti, vastaavan säätöpalkin yläpuolella olevat merkkivalot alkavat vilkkua. Jos päälle kytkettyneelle keittoalueelle ei aseteta keittoastiaa 120 sekunnin kuluessa, keittoalue kytkeytyy automaattisesti pois käytöstä.

Jos haluat jatkaa kypsennystä, aseta keittoastia takaisin keittoalueille ennen ilmoitettua aikakatkaisua.

6.3 Keittoalueiden käyttäminen

Aseta keittoastia valitun alueen keskelle. Induktiokeittotasot mukautuvat automaattisesti keittoastian pohjan kokoon.

Voit käyttää suuria keittoastioita asettamalla ne kahdelle keittoalueelle samanaikaisesti toiminnon Bridge avulla. Keittoastian on peitettävä molempien alueiden keskiosat ylittämättä kuitenkaan merkittyä aluetta. Jos keittoastia sijaitsee keskiosien välillä, Bridge -toiminto ei kytkeydy toimintaan.

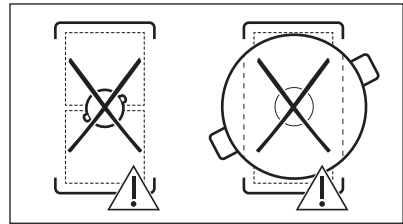
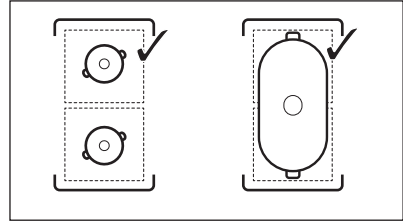

6.4 Tehoasetus

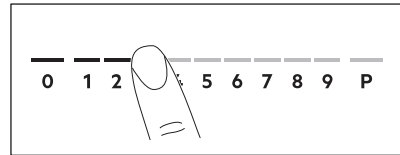

1. Paina haluamaasi tehoasetusta säätöpalkissa.

Säätöpalkin yläpuolella olevat merkkivalot syttyvät valittuun tehotasoon asti.

2. Kytke keittoalue pois päältä painamalla 0.

6.5 PowerBoost

Kyseinen toiminto lisää induktiokeittoalueiden käytettävissä olevaa tehoa. Toiminto voidaan kytkeä toimintaan induktiokeittoalueelle vain rajoitetuksi ajaksi. Tämän jälkeen induktiokeittoalue kytkeytyy automaattisesti takaisin korkeimmalle tehotasolle.



Lue ohjeet kohdasta "Tekniset tiedot".

Kytke toiminto toimintaan keittoalueeseen: kosketa **P**.

Toiminnon kytkeminen pois toiminnasta: muuta tehotasoa.

6.6 OptiHeat Control (3-vaiheinen jäännöslämmön merkkivalo)

VAROITUS!

 Jälkilämmön aiheuttama palovammojen vaara on olemassa niin kauan kuin merkkivalo on näkyvässä.

Induktiokeittoalueet tuottavat kypsennykseen tarvittavan lämmön suoraan keittoastian pohjaan. Lasikeramiikka kuumenee keittoastian lämmöllä.

Merkkivalot syttyy, kun keittoalue on kuuma. Merkkivalot ilmoittavat käytössä olevien keittoalueiden jälkilämmön tason:

 - jatka kypsennystä,

 - lämpimänä pito,

 - jälkilämpö.

Merkkivalo voi myös ilmestyä:

- viereisille keittoalueille vaikka et olisi niitä käyttämässä,
- kun kuumia keittoastioita asetetaan kylmälle keittoalueelle,
- kun keittotaso on kytketty pois päältä, mutta keittoalue on edelleen kuuma.





Merkkivalo sammuu, kun keittoalue on jäähtynyt.



6.7 Ajastinvalinnat

Ajanlaskuajastin



Valitse tämä toiminto keittoalueen toiminta-ajan asettamiseen yhtä käyttökertaa varten.

Aseta valitun keittoalueen tehotosa ja sitten toiminto.

1. Paina . 00 ilmestyy ajastinnäytölle.
2. Paina painiketta  tai  ajan asettamiseksi (00–99 minuuttia).
3. Käynnistä ajastin painamalla  tai odota kolmen sekunnin ajan. Ajastimen ajanlaskenta käynnistyy.

Ajan muuttaminen: valitse keittoalue painikkeella  ja paina  tai .

Toiminnon kytkeminen pois käytöstä:



valitse keittoalue painikkeella  ja paina . Jäljellä oleva aika laskee takaisin arvoon 00.

Ajastin lopettaa ajanlaskennan, kuuluu äänimerkki ja 00 vilkkuu. Keittoalue kytketty pois toiminnasta. Vaimenna äänimerkki ja lopeta vilkkuminen painamalla mitä tahansa symbolia.



Hälytinajastin

Voit käyttää tätä toimintoa keittotason ollessa toiminnassa ja keittoalueiden ollessa pois toiminnasta. Lämpöasetus näyttää arvoa 00.

1. Paina .

2. Aseta kellonaika  tai  painikkeella. Ajastin lopettaa ajanlaskennan, kuuluu äänimerkki ja 00 vilkkuu. Vaimenna äänimerkki ja lopeta vilkkuminen painamalla mitä tahansa symbolia.

Toiminnon kytkeminen pois käytöstä:

paina  ja . Jäljellä oleva aika laskee takaisin arvoon 00.

6.8 Tehonhallinta

Jos useita keittoalueita on kytketty päälle ja kulutettu teho ylittää virtalähteen raja-arvon, tämä toiminto jakaa käytettävissä olevan tehon kaikkien keittoalueiden kesken. Keittoalue ohjailee kuumennusasetuksia suojellakseen talon sulakkeita.

- Jos keittotaso saavuttaa suurimman käytettävissä olevan tehon rajan (katso tyyppikilpi), keittoalueiden teho vähenee automaattisesti.
- Ensimmäiseksi valitun keittoalueen kuumennusasetus on aina etusijalla. Jäljellä oleva teho jaetaan muiden keittoalueiden kesken valintajärjestyksessä.
- Jos keittoalueen tehoa on alennettu, käyttöpaneeli vilkkuu ja siinä näkyvät mahdolliset enimmäistehoasetukset.
- Odota, kunnes näyttö lakkaa vilkkumasta tai pienennä viimeksi valitun keittoalueen tehotosaa. Keittoalueet jatkavat toimintaansa alennetulla kuumennusasetuksella. Muuta keittoalueiden lämpöasetuksia tarvittaessa käsin.

6.9 SenseBoil®

Toiminto säättää veden lämpötilan automaattisesti, jotta vesi ei ala kiehumään saavutettuaan kiehumispisteen.



Jos keittoalueella on hyödynnettävää jälkilämpöä (☐ / ☐ / ☐), äänimerkki kuuluu eikä toiminto käynnisty. Toiminto ei ole käytettävissä tarttumattomien keittoastioiden kanssa.

⚠ HUOMIO!

Älä käytä toimintoa tyhjän keittoastian kanssa.
Älä jätä keittotasoa valvomatta toiminnon ollessa käynnissä.

1. Aseta 1–5 l kylmää vettä sisältävät keittoastiat käytettävissä oleville keittoalueille, joilla haluat käynnistää toiminnon.

Jos asetat yhden keittoastian vain yhdelle keittoalueelle, toiminto käynnistyy automaattisesti.

2. Kytke keittotasoa toimintaan koskettamalla ①-painiketta.

3. Kytke toiminto päälle koskettamalla ☐.

Kuvakkeen P yläpuolelle ilmestyy vilkkuva merkkivalo keittoalueille, joissa toimintoa on sillä hetkellä mahdollista käyttää.

4. Kosketa mitä tahansa valitun keittoalueen liukusäädintä.

Toiminto käynnistyy.

Kun toiminto käynnistyy, liukusäätimen yläpuolella olevat merkkivalot syttyvät ja animaatio käynnistyy.



Jos keittoastiaa ei aseteta keittoalueelle viiden sekunnin kuluessa, toiminto kytkeytyy automaattisesti pois päältä.

Kun toiminto saavuttaa kiehumispisteen, keittotasosta kuuluu äänimerkki ja tehoasetus muuttuu automaattisesti oletushaudutustasoksi.

Voit kytkeä toiminnon pois päältä ennen kiehumispisteen saavuttamista koskettamalla painiketta ☐ tai valitsemalla 0.

Kytke toiminto pois päältä kiehumispisteen saavuttamisen jälkeen koskettamalla liukusäädintä ja säätämällä tehotasoa manuaalisesti.

Jos kytket toiminnon Tauko pois päältä tai poistat pannun levytä, toiminto kytkeytyy pois päältä.

Jos asetat toiminnon Ajanlaskuajastin jollekin keittoalueelle ja asetettu aika loppuu ennen kiehumispisteen saavuttamista, toiminto kytkeytyy automaattisesti pois päältä.

Neuvoja ja vinkkejä:

- Toiminto sopii parhaiten veden ja perunoiden keittämiseen.
- Toiminto ei välttämättä toimi kunnolla veden keittämiseen tarkoitettu pannujen mutteripannujen kanssa.
- Täytä keittoastiasta puolet tai kolme neljänestä kylmällä vesijohtovedellä ja jätä 4 cm keittoastian reunasta tyhjäksi. Käytä vähintään 1 l ja enintään 5 l vettä. Varmista, että veden (tai veden ja perunoiden) kokonaispaino on 1–5 kg.

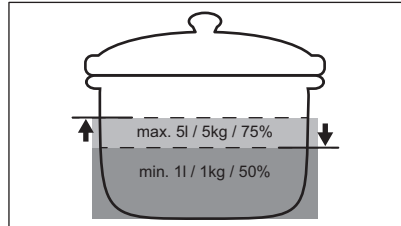

- Parhaan tuloksen saavuttamiseksi voit keittää vain kokonaisia ja kuorimattomia keskikokoisia perunoita. Keittoastiaa ei saa täyttää liian tiiviisti perunoilla.
- Vältä kuumennusvaiheen aikana muiden keittoastioiden tehokasta sekoittamista ja rinnakkaisten kypsennystoimintojen (kuten paistamisen tai keittämisen) suorittamista muilla keittoalueilla.
- Vältä ulkoisten värähtelyjen tuottamista (esim. käyttämällä tehosekoitinta tai matkapuhelimen asettamista keittotason viereen) toiminnon ollessa käynnissä.



- Ruokalajin ja keittoastian tyyhin mukaan voit säätää tehotason asetusta kiehumispisteen saavuttamisen jälkeen.
- Lisää suolaa, kun kiehumispiste on saavutettu.
- Säädä energiaa käyttämällä kantta.



6.10 Valikkorakenne

Taulukossa on esitetty valikon perusrakenne.

Käyttäjäasetukset

Merkki	Asetus	Mahdolliset lisätoiminnot
b	Ääni	Päällä / Pois päältä (–)
P	Tehonrajoitus	15 - 73
H	Liesituuletintila	0 - 6
E	Hälytys-/virrehistoria	Viimeisimpien hälytysten/virheiden luettelo.

Käyttäjäasetuksiin siirtyminen: paina ja pidä alhaalla painiketta  3 sekunnin ajan. Paina sen jälkeen ja pidä alhaalla . Asetukset näkyvät vasemmanpuoleisten keittoalueiden ajastimessa.

Valikossa liikkuminen: valikossa on asetuksen symboli ja arvo. Symboli ilmestyy taaimmaiseen ajastimeen, ja arvo ilmestyy etummaiseen ajastimeen. Asetuksien välillä voi siirtyä painamalla etummaisen ajastimen painiketta . Asetuksen arvoa voi muuttaa painamalla etummaisen ajastimen painiketta  tai .

Valikosta poistutaan painamalla .

OffSound Control

Voit ottaa äänet käyttöön tai poistaa ne käytöstä menemällä kohtaan Valikko > Käyttäjäasetukset.



Katso lisätietoja kohdasta "Valikkorakenne".

Kun äänet eivät ole käytössä, äänen voi liiti vielä kuulla, kun:

- kosketat painiketta ,
- ajastimen ajanlasku päättyy,
- passiivista symbolia painettaessa.

7. LISÄTOIMINNOT

7.1 Automaattinen virrankatkaisu

Toiminto kytkee automaattisesti keittotason pois päältä, jos:

- kaikki keittoalueet kytketään pois toiminnasta,
- keittotason käyttöönoton jälkeen ei aseteta mitään tehoasetusta tai puhaltimen nopeutta,
- käyttöpaneelin päälle on roiskunut tai sen päälle on asetettu jotain (pannu, liina jne.) yli 10 sekunnin ajaksi. Äänimerkki kuuluu ja keittotaso kytkeytyy pois päältä. Poista käyttöpaneelia peittävä esine tai puhdistapaneeli.
- laite kuumenee liikaa (esim. kun paistinpannu kiehuu kuiviin). Anna keittoalueen jäähtyä, ennen kuin käytät keittotasoa uudelleen.



- keittoaluetta ei kytketä pois toiminnasta eikä tehotasoa muuteta. Jonkin ajan kuluttua keittotaso kytkeytyy pois käytöstä.

Tehoasetuksen ja laitteen käytöstä pois kytkeytymiseen kuluvan ajan välinen suhde:

Tehoasetus	Keittotaso kytkeytyy pois päältä, kun on kulunut
1 - 2	6 tuntia
3 - 4	5 tuntia
5	4 tuntia
6 - 9	1,5 tuntia

7.2 Tauko

Tämä toiminto kytkee kaikki toiminnassa olevat keittoalueet alhaisimmalle tehotasolle.

Symboleja  ja  voidaan käyttää toiminnon ollessa toiminnassa. Kaikki muut käyttöpaneelien symbolit ovat lukittuja.

Toiminto ei pysäytä ajastintoimintoja.

1. Kytke toiminto päälle painamalla painiketta .

Tehotaso laskee arvoon 1.

2. Kytke toiminto pois päältä painamalla .

Aiempi tehoasetus tulee näkyviin.

7.3 Lukko

Voit lukita käyttöpaneelin keittotason ollessa toiminnassa. Lukitseminen estää tehotason.

Määritä ensin lämpöasetus.

Kytke toiminto päälle painamalla painiketta .

Kytke toiminto pois päältä painamalla uudelleen .





Toiminto kytkeytyy pois käytöstä, kun keittotaso kytketään pois käytöstä.

7.4 Lapsilukko

Toiminto estää keittotason.

Toiminnon voi aktivoida seuraavasti: paina



. Älä aseta mitään lämpöasetusta. Paina painiketta  kolmen sekunnin ajan, kunnes symbolin yläpuolella oleva merkkivalo ilmestyy näkyviin. Kytke keittotaso pois päältä painikkeella .





Kun kytket keittotason pois päältä, toiminto on edelleen päällä. Painikkeen  yläpuolella oleva merkkivalo on päällä.

Toiminnon voi poistaa käytöstä

seuraavasti: paina . Älä aseta mitään

lämpöasetusta. Paina painiketta  kolmen sekunnin ajan, kunnes symbolin yläpuolella oleva merkkivalo katoaa näkyvistä. Kytke keittotaso pois päältä painikkeella .

Kypsentäminen, kun toiminto on

käytössä: paina , paina sitten  kolmen sekunnin ajan, kunnes symbolin yläpuolella oleva merkkivalo katoaa näkyvistä. Keittotasoa voi käyttää. Kun keittotason käytöstä painikkeella , toiminto toimii jälleen.

7.5 Bridge



Tämä toiminto on toiminnassa, kun keittoastia peittää kahden alueen keskikohdat. Lisätietoja ruoanlaittovälineiden oikeasta sijoittamisesta on kohdassa "Keittoalueiden käyttö". Toiminto ei ole käytössä SenseBoil® ollessa toiminnassa.

Tämä toiminto yhdistää kaksi vasemman puolen keittovyöhykettä, jotka toimivat tämän jälkeen yhtenä.

Aseta ensin yhden vasemmalla olevan keittovyöhykkeen tehotaso.

Toiminnon aktivoiminen: kosketa . Aseta tai muuta tehoasetusta koskettamalla jotain ohjausanturia.

Kytke toiminto pois päältä näin: kosketa . Keittovyöhykkeet toimivat itsenäisesti.

7.6 Hob²Hood

Kyseessä on pitkälle kehittynyt automaattitoiminto, joka yhdistää keittotason erityiseen liesituulettimeen. Sekä keittotasossa että liesituulettimessa on infrapunasignaalin viestintä. Puhaltimen nopeus säätyy automaattisesti tila-asetuksen ja keittotasolla olevan kuumimman keittoastian lämpötilan mukaan. Voit käyttää puhallinta myös keittotasosta manuaalisesti.



Useimmissa liesituulettimissa kaukosäätöjärjestelmä on alun perin pois päältä. Kytke se päälle ennen toiminnon käyttämistä. Lisätietoa on saatavilla liesituulettimen käyttöohjeista.

Toiminnon automaattinen käyttö

Toiminnon käyttämiseksi automaattisesti aseta automaattitilaksi H1 – H6. Keittotaso on alun perin asetettu arvoon H5. Liesituuletin reagoi aina keittotasoa käytettäessä. Keittotaso tunnistaa keittoastian lämpötilan automaattisesti ja säätää puhaltimen nopeuden.

Automaattitilat

	Auto- maatti- nen valo	Kiehutta- minen ¹⁾	Rasvassa paistami- nen ²⁾
H0	Pois päältä	Pois päältä	Pois päältä
H1	Päälle	Pois päältä	Pois päältä
H2 ³⁾	Päälle	Puhallinno- peus 1	Puhallinno- peus 1
H3	Päälle	Pois päältä	Puhallinno- peus 1
H4	Päälle	Puhallinno- peus 1	Puhallinno- peus 1
H5	Päälle	Puhallinno- peus 1	Puhallinno- peus 2
H6	Päälle	Puhallinno- peus 2	Puhallinno- peus 3

1) Keittotaso tunnistaa kiehtuttamisen ja säätää puhaltimen nopeuden automaattitilan mukaisesti.

2) Keittotaso tunnistaa rasvassa paistamisen ja säätää puhaltimen nopeuden automaattitilan mukaisesti.

3) Tämä tila kytkee puhaltimen ja valon päälle, se ei ole lämpötilasta riippuvainen.

Automaattitilan muuttaminen

1. Kytke keittotaso pois päältä.
2. Paina 3 sekuntia. Näyttö kytketty päälle ja sammuu.
3. Paina 3 sekuntia.
4. Paina muutaman kerran, kunnes H syttyy.

5. Painamalla ajastimen painiketta voit valita automaattitilan.



Käyttääksesi liesituuletinta suoraan sen paneelista kytke toiminnon automaattitila pois päältä.



Kun olet lopettanut ruoanlaiton ja kytkenyt keittotason pois päältä, puhallin saattaa toimia vielä jonkin aikaa. Tämän jälkeen järjestelmä kytkee puhaltimen pois päältä automaattisesti, eikä puhallinta voida kytkeä vahingossa päälle seuraavan 30 sekunnin aikana.

Puhaltimen nopeuden säätö käsin

Voit käyttää tätä toimintoa myös käsin

ohjattuna. Tällöin on painettava painiketta keittotason ollessa päällä. Tämä kytkee toiminnon automaattitilan pois päältä ja mahdollistaa puhaltimen nopeuden

käsisäädön. Painiketta painaessa lisää puhaltimen nopeutta yhdellä asteella. Kun

saavutat tehotason ja painat painiketta uudelleen, puhaltimen nopeudeksi säätyy 0 ja liesituulettimen puhallin kytketty pois päältä.

Käynnistä puhallin uudelleen päälle nopeudella 1 painamalla painiketta .



Voit kytkeä toiminnon automaattitilan päälle kytkemällä keittotason pois päältä ja uudelleen päälle.

Valon kytkeminen päälle

Voit asettaa keittotason kytkemään valon päälle automaattisesti aina kun kytket keittotason päälle. Aseta tällöin automaattitilaksi H1 – H6.



Liesituulettimen valo kytketty pois päältä 2 minuuttia sen jälkeen kun keittotaso on kytketty pois päältä.

8. VIHJEITÄ JA NEUVOJA

VAROITUS!

Lue turvallisuutta koskevat luvut.

8.1 Ruoanlaittovälineet



Induktikeittoastojen voimakas sähkömagneettinen kenttä kuumentaa keittoastiat erittäin nopeasti.

Induktikeittoastasoilla tulee käyttää niille soveltuvia keittoastioita.

- Keittoastian on oltava mahdollisimman paksu ja tasainen, jotta keittoalueet eivät kuumene liikaa ja toimivat mahdollisimman hyvin.
- Varmista, että keittoastioiden pohjat ovat puhtaat ja kuivat ennen niiden asettamista keittotasolle.
- Varo liu'uttamasta tai hieromasta keittoastiaa lasin reunoihin ja kulmiin tai reunalistaan, sillä lasipinta voi lastua tai vaurioittaa lasipintaa.

Keittoastioiden materiaali

- **soveltuvat:** valurauta, teräs, emaloitu teräs, ruostumaton teräs, monikerroksinen pohja (valmistajan oikealla merkinnällä).
- **ei sovellu:** alumiini, kupari, messinki, lasi, keramiikka, posliini.

Keittoastia soveltuu käytettäväksi induktikeittoastolla, jos:

- vesi kiehuu hyvin nopeasti korkeimmalla tehotasolla
- magneetti vetää keittoastian pohjaa puoleensa.

Keittoastian mitat

- Induktikeittoastot mukautuvat automaattisesti keittoastian pohjan kokoon.
- Keittoalueen tehokkuus on suhteessa keittoastian halkaisijaan. Keittoastia, jonka halkaisija on minimiarvoa pienempi, saa vain osan keittoalueen tehosta.
- Turvallisuussyistä johtuen sekä ihanteellisten kypsennystuloksen saavuttamiseksi tulee käyttää korkeintaan "Keittoalueiden tekniset tiedot" -osiossa

mainitun suuruisia keittoastioita. Keittoastioita ei tule pitää käyttöpaneelin läheisyydessä ruoanlaiton aikana. Tämä saattaa vaikuttaa käyttöpaneelin toimintaan tai vahingossa kytkeä keittotason toimintoja päälle.



Katso kohta "Tekniset tiedot".

8.2 Äänet käytön aikana

Jos kuulet:

- Halkeilevaa ääntä: keittoastia on valmistettu useasta materiaalista (monikerroksinen rakenne).
- Vihellysäntä: käytät keittoaluetta korkealla tehotasolla ja keittoastia on valmistettu useasta eri materiaalista (monikerroksinen rakenne).
- Huminaa: käytät korkeaa tehotasoa.
- napsahdusääniä: sähköpiirin kytkeytyminen.
- sihinää, kuplimista: tuuletin toimii.

Äänet ovat normaaleja eivätkä ne osoita mitään toimintahäiriötä.

8.3 Öko Timer (Eko-ajastin)

Energian säästämiseksi keittoalueen vastus kytkeytyy pois toiminnasta ennen kuin ajanlaskenta-automatiikan äänimerkki kuuluu. Toiminta-ajan erotus riippuu tehotasosta ja kypsennysajasta.

8.4 Yksinkertaistettu kypsennysopas

Keittoalueen tehotason ja virrankulutuksen riippuvuusuhde ei ole lineaarinen. Virrankulutus ei kasva suhteellisesti suurempaan tehotasoon siirryttäessä. Tämä tarkoittaa, että keskiuurella tehotasolla toimiva keittoalue kuluttaa vähemmän kuin puolet maksimitason vaatimasta energiasta.



Taulukon tiedot ovat vain suuntaa antavia.

Tehoasetus	Käytä -toimenpidettä seuraaviin:	Aika (min)	Vinkejä
1	Pidä kypsennetty ruoka lämpimänä.	tarvittaessa	Aseta keittoastian päälle kansi.
1 - 2	Hollandaise-kastike; sulanut: voi, suklaa, gelatiini.	5 - 25	Sekoita tasaisin väliajoin.
2	Kiinteitä: kuohkeat munakkaat, keitetyt kananmunat.	10 - 40	Kypsennä kansi päällä.
2 - 3	Riisin ja maitopohjaisten ruokien hauduttaminen, valmiiden ruokien lämmittäminen.	25 - 50	Lisää vähintään kaksinkertainen määrä nestettä riisin suhteen, sekoita maitoruokia kypsennyksen puolivälissä.
3 - 4	Haudutetut vihannekset, kala, liha.	20 - 45	Lisää muutama ruokalusikallinen vettä. Tarkista veden määrä kypsennyksen aikana.
4 - 5	Höyrytetyt perunat ja muut vihannekset.	20 - 60	Lisää keittoastian pohjalle 1–2 cm vettä. Tarkista veden taso kypsennyksen aikana. Pidä kansi keittoastian päällä.
4 - 5	Kypsennä suuria määriä ruokaa, pataruokia ja keittoja.	60 - 150	Enintään 3 l nesteitä ja ainekset.
6 - 7	Kevyt paistaminen: leike, vasikanliha cordon bleu, kotletit, nakit, rissoleet, makkarat, maksa, rasvan ja jauhon sekoitus, kananmunat, pannukakut, munakit.	tarvittaessa	Käännä tarvittaessa.
7 - 8	Perusteellinen paistaminen, röstiperunat, sisäfileepihvit, pihvit.	5 - 15	Käännä tarvittaessa.
9	Keitetty vesi, keitetty pasta, paistettu liha (goulash, lihapata), uppoaistetut ranskalaiset.		
P	Keitä suuria määriä vettä. PowerBoost on kytketty päälle.		

8.5 Neuvoja ja vinkejä liittyen laitteeseen Hob²Hood

Kun käytät keittotasoa toiminnolla:

- Suojaa liesituulettimen paneeli suoralta auringonvalolta.
- Älä kohdista halogeenivaloa liesituulettimen paneeliin.
- Älä peitä keittotason käyttöpaneelia.
- Älä keskeytä keittotason ja liesituulettimen välistä signaalia (esim. kädellä, keittoastian kahvalla tai korkealla kattilalla). Katso oheinen kuva.

Alla oleva kuva liesituulettimesta on vain viitteelliseen tarkoitukseen.

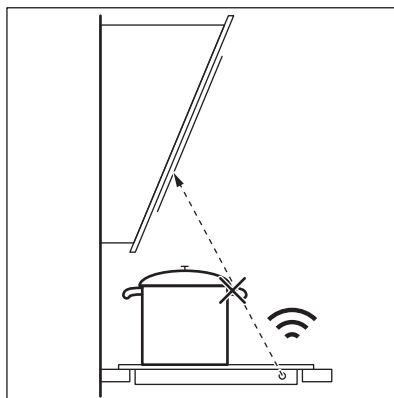



Muut kaukosäädettävät laitteet voivat estää signaalin. Älä käytä kyseisiä laitteita keittotason lähellä Hob²Hood-toiminnon ollessa päällä.

Liesituulettimia, joissa on Hob²Hood -toiminto

Tutustu toimintoa käyttävien liesituulettimien täydelliseen valikoimaan kuluttajille suunnatulla verkkosivustollamme. AEG-liesituulettimet, jotka on varustettu tällä toiminnolla, on merkitty symbolilla .

9. HOITO JA PUHDISTUS



VAROITUS!

Lue turvallisuutta koskevat luvut.

9.1 Yleistietoa

- Puhdista keittolevy jokaisen käytön jälkeen.
- Tarkista aina, että keittoastian pohja on puhdas.
- Pinnan naarmut tai tummat tahrat eivät vaikuta keittotason toimintaan.
- Käytä keittotason pintaan sopivaa erityistä puhdistusainetta.
- Käytä aina lasipintaisille keittotasaille suositeltua kaavinta. Käytä kaavinta ainoastaan lisätyökaluksi lasin puhdistamiseen tavallisen puhdistuksen jälkeen.



VAROITUS!

Älä käytä veitsiä tai muita teräviä metallityökaluja lasipinnan puhdistamiseen.

- Käytä metallisen reunalistan puhdistamiseen ainoastaan astianpesuainetta ja lämmintä vettä. Puhdista ja pyyhi reunalista kankaalla.



VAROITUS!

Älä käytä lievästi hankaavaa puhdistusmaitoa, kiillotusaineita, kaapimia tai sienen kovaa kerrosta reunalistan puhdistamiseen.

- Lasipinnan ja reunalistan välinen rako voi kerätä likaa ja pieniä ruoan murusia. Puhdista lasipinnan ja reunalistan välinen rako puisella hammastikulla.



VAROITUS!

Älä käytä teräviä metallityökaluja raon puhdistamiseen, sillä ne voivat laajentaa rakoja ja vahingoittaa reunalistaa tai lasipintaa.

9.2 Keittotason puhdistaminen

- **Poista välittömästi:** sulanut muovi, tuorekelmu, sokeri ja sokeripitoinen ruoka. Muutoin epäpuhtaudet voivat vahingoittaa keittotasoa. Varo palovammoja. Käytä keittotason erityistä kaavinta viistosti lasipintaa vasten ja liikuta kaavinta pintaa pitkin.
- **Poista sitten, kun keittotaso on jäähtynyt riittävästi:** kalkkirenkaat, vesirenkaat, rasvatahrat, kirkaat metalliset värimuutokset. Puhdista keittotaso kostealla liinalla ja miedolla puhdistusaineella. Pyyhi keittotaso puhdistuksen jälkeen kuivaksi pehmeällä liinalla.
- **Poista kirkaat metalliset värimuutokset:** käytä veden ja viinietikan liuosta ja puhdista lasipinta liinalla.



10. VIANMÄÄRITYS











VAROITUS!

Lue turvallisuutta koskevat luvut.

10.1 Käyttöhäiriöt...

Ongelma	Mahdollinen syy	Korjaustoimenpide
Keittotaso ei mene päälle eikä sitä voida käyttää.	Keittotasoa ei ole kytketty verkkovirtaan tai se on kytketty väärin.	Tarkista, onko keittotaso kytketty oikein verkkovirtaan.
	Sulake on palanut.	Varmista, että vian syy on sulakkeessa. Jos sulake palaa jatkuvasti, käänny sähköalan ammattilaisen puoleen.
	Et asettanut tehotasoa 60 sekunnin kuluessa.	Kytke keittotaso uudelleen toimintaan ja aseta tehotaso 60 sekunnin kuluessa.
	Olet koskettanut vähintään kahta kosketuspainiketta samanaikaisesti.	Kosketa vain yhtä kosketuspainiketta.
	Tauko on kytketty päälle.	Katso kohta "Tauko".
	Käyttöpaneelissa on vettä tai rasvatahroja.	Puhdista käyttöpaneeli.
Laitteesta kuuluu jatkuva piippaava äänimerkki.	Sähkökytkentä on väärä.	Irrota keittotaso verkkovirrasta. Ota yhteyttä pätevään sähköasentajaan asennuksen tarkistamiseksi.
Yhdelle keittoalueista ei voida valita suurinta tehotasoa.	Muut alueet kuluttavat suurimman käytettävissä olevan tehon. Keittotaso toimii virheettömästi.	Laske samaan vaiheeseen kytkettyjen keittoalueiden tehoa. Katso kohta "Tehon hallinta".
Äänimerkki kuuluu ja keittotaso kytketty pois päältä. Äänimerkki kuuluu keittotason kytketyessä pois päältä.	Vähintään yhdelle kosketuspainikkeelle on asetettu jotain.	Poista kyseinen esine kosketuspainikkeilta.
Keittotaso kytketty pois päältä.	Jokin esine on asetettu kosketuspainikkeelle  .	Poista kyseinen esine kosketuspainikkeelta.
Jälkilämmön merkkivalo ei syty.	Alue ei ole kuuma, koska sitä käytettiin vain vähän aikaa tai anturi on vioittunut.	Jos aluetta käytettiin riittävän pitkään sen kuumenemiseksi, ota yhteyttä valtuutettuun huoltoilikkeeseen.
Hob*Hood ei toimi.	Jokin peittää käyttöpaneelia.	Poista käyttöpaneelia peittävä esine.
	Käytössä on erittäin korkea kattila, joka estää signaalin.	Käytä pienempää kattilaa, vaihda keittoaluetta tai säädä liesituuletinta manuaalisesti.
Ohjauspaneeli on kuuma kosketettaessa.	Keittoastia on liian suuri tai se on asetettu liian lähelle ohjauspaneelia.	Laita isokokoiset keittoastiat taka-alueille, jos mahdollista.
Äänimerkkiä ei kuulu käyttöpaneelin kosketuspainikkeita kosketettaessa.	Äänimerkit on kytketty pois toiminnasta.	Kytke äänimerkit toimintaan. Katso kohta "Päivittäinen käyttö".
Kuvakkeen  yläpuolella oleva merkkivalo syttyy.	Lapsilukko tai Lukko on kytketty päälle.	Katso kohta "Lapsilukko" ja "Painikelukitus".
Säätöpalkki vilkkuu.	Alueella ei ole keittoastiaa tai aluetta ei ole peitetty kokonaan.	Aseta keittoastia alueelle niin, että se peittää keittoalueen kokonaan.

Ongelma	Mahdollinen syy	Korjaustoimenpide
	Keittoastia ei ole keittotasolle soveltuva.	Keittoastia soveltuu käytettäväksi induktiokeittotasolla. Katso kohta "Neuvoja ja vinkkejä".
	Keittoastian pohjan halkaisija on liian pieni käytetylle alueelle.	Käytä oikeankokoista keittoastiaa. Katso kohta "Tekniset tiedot".
 ja  näkyvät samanaikaisesti.	Teho on liian heikko vääränlaisesta keittoastiasta tai tyhjästä kattilasta johtuen.	Käytä oikeanlaista keittoastiaa. Katso kohta "Neuvoja ja vinkkejä" ja "Tekniset tiedot". Alueita ei saa kytkeä päälle, jos niille on asetettu tyhjä kattila.
 ja  näkyvät samanaikaisesti.	Keittoastia on tyhjä tai se sisältää jotakin muuta nestettä kuin vettä (esim. öljyä).	Vältä toiminnon käyttöä muilla nesteillä kuin vedellä.
 ja  näkyvät samanaikaisesti.	Kattilassa on liikaa tai liian vähän vettä. Olet keittänyt muita elintarvikkeita kuin vettä ja perunoita. Kiehumispisteen saavuttamiseen kulunut aika oli poikkeava ja SenseBoil® -toiminto ei voinut toimia oikein.	Keitä ainoastaan vettä ja perunoita käyttäessäsi SenseBoil® -toimintoa. Katso kohta "Neuvoja ja vinkkejä".
Laitteesta kuuluu äänimerkki, symbolin  yläpuolella olevat merkkivalot vilkkuvat ja SenseBoil® ei käynnisty.	Mikään keittoalueista ei ole valmis käytettäväksi SenseBoil® -toiminnon kanssa. Keittoalueilla, joita haluat valita, on joko jälkilämpöä tai ne ovat edelleen käytössä.	Päätä aikaisempi ruoanlaitto ja valitse vapaa keittoalue, jolla ei ole jälkilämpöä.
SenseBoil® ei toimi.	Keittotason tehotaso on liian alhainen.	Aseta tehotaso korkeammalle arvolle. Varmista, että valittu tehotaso sopii rakennuksen sulakkeisiin. Katso kohta "Ennen ensimmäistä käyttökertaa" > "Tehonrajoitus".
 ja jokin numero menevät päälle.	Keittotason toiminnassa on virhe.	Sammuta keittotaso ja kytke se uudelleen toimintaan 30 sekunnin kuluttua. Jos  syttyy uudelleen, kytke keittotaso irti verkkovirrasta. Kytke keittotaso takaisin verkkovirtaan 30 sekunnin kuluttua. Jos ongelma jatkuu, ota yhteyttä valtuutettuun huoltoliikkeeseen.

10.2 Jos ratkaisua ei löydy...

Jos et itse löydä ratkaisua, ota yhteys jälleenmyyjään tai valtuutettuun huoltopalveluun. Ilmoita laitteen arvokilpeen merkityt tiedot. Varmista, että olet käyttänyt keittotasoa oikealla tavalla. Muussa

tapauksessa huoltoteknikon tai jälleenmyyjän suorittama huolto ei ole ilmaista takuuajanakaan. Takuuaikaa ja valtuutettuja huoltokeskuksia koskevat tiedot on ilmoitettu takuukirjassa.

11. TEKNISET TIEDOT

11.1 Arvokilpi

Malli: NII74B10AB
Tyyppi: 62 C4A 01 AA
Induktio 7.35 kW
Sarjanro
AEG

PNC 949 598 030 00
220 - 240 V / 400 V 2N, 50 Hz
Valmistettu: Saksassa
7.35 kW



11.2 Keittoaluemääriytykset

Keittoalue	Nimellisteho (suurin tehotaso) [W]	PowerBoost [W]	PowerBoost kesto enintään [min]	Keittoastian halkaisija [mm]
Vasen edessä	2300	3200	10	125 - 210
Vasen takana	2300	3200	10	125 - 210
Keskimmäinen edessä	1400	2500	4	125 - 145
Oikea takana	2300	3600	10	210 - 240

Keittoalueiden teho voi poiketa hiukan taulukon arvoista. Se muuttuu keittoastioiden materiaalien ja mittojen mukaan.

Käytä korkeintaan taulukon halkaisijan kokoista keittoastiaa optimaalisten tulosten saavuttamiseksi.

12. ENERGIATEHOKKUUS

12.1 Tuotetiedot

Mallin tunniste	NII74B10AB	
Keittotason tyyppi	Kalusteeseen asennettava keittotaso	
Keittovyöhykkeiden lukumäärä	4	
Kuumennusteknologia	Induktio	
Ympyränmuotoisten keittovyöhykkeiden halkaisija (Ø)	Vasen edessä	21.0 cm
	Vasen takana	21.0 cm
	Keskimmäinen edessä	14.5 cm
	Oikea takana	24.0 cm
Keittovyöhykekohtainen energiankulutus (EC electric cooking)	Vasen edessä	179.6 Wh/kg
	Vasen takana	189.1 Wh/kg
	Keskimmäinen edessä	180.2 Wh/kg
	Oikea takana	185.2 Wh/kg
Keittotason energiankulutus (EC electric hob)	183.5 Wh/kg	

IEC / EN 60350-2 - Ruoanlaittoon tarkoitetut sähkötoimiset kodinkoneet - Osa 2:

Keittotasot - Suorituskyvyn mittaustavat.

Keittoalueeseen liittyvät energiamittaukset on merkitty vastaaviin keittovyöhykkeisiin.

12.2 Energiaa säästävä

Voit säästää energiaa päivittäisessä ruoanlaitossa noudattamalla alla olevia ohjeita.

- Kun kuumennat vettä, käytä vain tarvitsemasi määrä.
- Mikäli mahdollista, peitä keittoastia aina kannella.
- Aseta keittoastia suoraan keittoalueen keskelle.
- Käytä jälkilämpöä ruoan pitämiseksi lämpimänä tai pakastetun ruoan sulattamiseksi.

13. YMPÄRISTÖNSUOJELU

Kierrätä materiaalit, jotka on merkitty merkillä

 Kierrätä pakkaus laittamalla se asianmukaiseen kierrätysastiaan. Suojele ympäristöä ja ihmisten terveyttä kierrättämällä sähkö- ja elektroniikkaromut.

Älä hävitä merkillä  merkittyjä kodinkoneita kotitalousjätteen mukana. Palauta tuote paikalliseen kierrätyskeskukseen tai ota yhteyttä paikalliseen viranomaiseen.

Dobro došli u AEG! Hvala vam što ste odabrali naš uređaj.



Dobit ćete savjete o korištenju, rješavanju problema, brošure i informacije o servisu i popravcima:
www.aeg.com/support

Zadržava se pravo na izmjene.

SADRŽAJ

1. INFORMACIJE O SIGURNOSTI.....	110
2. SIGURNOSNE UPUTE.....	112
3. POSTAVLJANJE.....	115
4. OPIS PROIZVODA.....	117
5. PRIJE PRVE UPORABE.....	118
6. SVAKODNEVNA UPORABA.....	119
7. DODATNE FUNKCIJE.....	122
8. SAVJETI.....	124
9. ODRŽAVANJE I ČIŠĆENJE.....	127
10. OTKLANJANJE POTEŠKOĆA.....	127
11. TEHNIČKI PODACI.....	129
12. ENERGETSKA UČINKOVITOST.....	130
13. BRIGA ZA OKOLIŠ.....	131

1. ⚠ INFORMACIJE O SIGURNOSTI

Prije postavljanja i korištenja uređaja, pažljivo pročitajte isporučene upute. Proizvođač nije odgovoran za bilo kakvu ozljedu ili oštećenje koji su rezultat neispravnog postavljanja ili korištenja. Upute uvijek držite na sigurnom i pristupačnom mjestu za buduću upotrebu.

1.1 Sigurnost djece i osjetljivih osoba

- Ovaj uređaj mogu koristiti djeca u dobi od 8 godina i starija te osobe smanjenih tjelesnih, osjetilnih ili mentalnih mogućnosti ili osobe koje ne raspolažu iskustvom ili znanjem ako su pod nadzorom osobe odgovorne za njihovu sigurnost i rade po uputama koje se odnose na sigurno korištenje uređaja te razumiju uključene opasnosti. Djeca mlađa od 8 godina i osobe s vrlo teškim i složenim invaliditetom moraju se držati podalje od uređaja, osim ako su pod stalnim nadzorom.

- Djeca bi trebala biti pod nadzorom kako bi se osiguralo da se ne igraju s uređajem.
- Ambalažu držite podalje od djece i zbrinite je na odgovarajući način.
- UPOZORENJE: Uređaj i njegovi dostupni dijelovi zagrijavaju se tijekom uporabe. Djecu i kućne ljubimce držite podalje od uređaja tijekom uporabe i tijekom hlađenja.
- Ako uređaj ima funkciju roditeljske zaštite, mora se aktivirati.
- Bez nadzora djeca ne smiju obavljati čišćenje uređaja i korisničko održavanje.

1.2 Opća sigurnost

- Ovaj uređaj namijenjen je isključivo za kuhanje.
- Ovaj je uređaj namijenjen za uporabu u kućanstvu i ostalim smještajnim jedinicama u zatvorenom prostoru.
- Ovaj uređaj može se koristiti u uredima, hotelskim sobama, sobama za goste s doručkom, seoskim kućama za goste i drugim sličnim smještajem u kojima takva uporaba ne prelazi (prosječnu) razinu uporabe u domaćinstvu.
- UPOZORENJE: Uređaj i njegovi dostupni dijelovi zagrijavaju se tijekom uporabe. Pripazite i nemojte dirati grijače.
- UPOZORENJE: Kuhanje na ploči za kuhanje bez nadzora uz upotrebu masnoće ili ulja može biti opasno i može dovesti do požara.
- Dim je pokazatelj pregrijavanja. Nikada nemojte koristiti vodu za gašenje požara kod kuhanja. Isključite uređaj i pokrijte plamen, npr. protupožarnim prekrivačem ili poklopcem.
- UPOZORENJE: Uređaj se ne smije napajati preko vanjskog sklopnog uređaja, kao što je tajmer, ili biti spojen na krug koji komunalna služba redovito uključuje i isključuje.

- **OPREZ:** Postupak pripreme mora biti pod nadzorom (čak i kod funkcije automatske pripreme). Kratkoročni postupak kuhanja mora se kontinuirano nadzirati.
- **UPOZORENJE:** Opasnost od požara: Ne spremajte predmete na površine za kuhanje.
- Metalni predmeti kao što su noževi, vilice, žlice i poklopci ne smiju se stavljati na površinu ploče za kuhanje jer se mogu zagrijati.
- Ne upotrebljavajte uređaj prije postavljanja u ugradbeni ormarić.
- Za čišćenje uređaja ne koristite uređaj za parno čišćenje.
- Nakon upotrebe isključite element ploče za kuhanje uz pomoć njegove kontrole i ne oslanjajte se na detektor posude.
- Ako je staklokeramička / staklena površina napuknuta, isključite uređaj i iskopčajte ga iz napajanja. U slučaju da je uređaj spojen na električnu mrežu izravno pomoću razvodne kutije, uklonite osigurač i odspojite uređaj iz napajanja. U svakom slučaju obratite se ovlaštenom servisnom centru.
- Ako je kabel napajanja oštećen, mora ga zamijeniti proizvođač, ovlašteni servis ili slične kvalificirane osobe kako bi se izbjegla opasnost.
- **UPOZORENJE:** Koristite samo štitnike ploče za kuhanje koje je dizajnirao proizvođač uređaja za kuhanje ili koje je proizvođač uređaja naznačio u uputama za uporabu kao prikladne ili štitnike ploče za kuhanje ugrađene u uređaj. Uporaba neodgovarajućih štitnika može uzrokovati ozljede.

2. SIGURNOSNE UPUTE

2.1 Instalacija



UPOZORENJE!

Samo kvalificirana osoba smije instalirati ovaj uređaj.



UPOZORENJE!

Opasnost od ozljeda ili oštećenja uređaja.

- Odstranite svu ambalažu.
- Ne postavljajte i ne koristite oštećeni uređaj.

- Slijedite upute za postavljanje isporučene s uređajem.
- Održavajte minimalnu udaljenost od drugih uređaja i kuhinjskih elemenata.
- Prilikom pomicanja uređaja uvijek budite pažljivi jer je uređaj težak. Uvijek nosite zaštitne rukavice i zatvorenu obuću.
- Izrezane površine zavrtnite sredstvom za brtvljenje kako biste spriječili bubrenje uzrokovano vlagom.
- Donji dio uređaja zaštite od pare i vlage.
- Uređaj ne postavljajte u blizini vrata ili ispod prozora. Na taj se način sprječava pad vrućeg posuđa s uređaja kada se vrata ili prozor otvore.
- Svaki uređaj na dnu ima ventilatore za hlađenje.
- Ako je uređaj postavljen iznad ladice:
 - Ne pohranjujte male komade ili listove papira koji bi se mogli uvući, jer mogu oštetiti ventilatore za hlađenje ili oštetiti rashladni sustav.
 - Osigurajte udaljenost od najmanje 2 cm između dna uređaja i dijelova pohranjenih u ladici.
- Uklonite sve razdvajajuće ploče u ormariću ispod uređaja.

2.2 Električni priključak

UPOZORENJE!

Rizik od požara i strujnog udara.

- Električni priključak mora izvesti kvalificirani električar.
- Uređaj mora biti uzemljen.
- Prije obavljanja svih zahvata provjerite je li uređaj isključen iz električne mreže.
- Provjerite jesu li parametri na natpisnoj pločici kompatibilni s električnim vrijednostima mrežnog napajanja.
- Provjerite je li uređaj pravilno postavljen. Labavi i neispravni spojevi kabela napajanja ili utikača (ako postoji) mogu prouzročiti zagrijavanje priključka.
- Koristite ispravan kabel za električnu mrežu.
- Ne dopustite da se kabel električne mreže zapetlja.
- Provjerite je li instalirana zaštita od udara.
- Osigurajte kabel sa stezaljkom za rasterećenje.

- Pazite da kabel napajanja ili utikač (ako postoji) ne dodiruju vrući uređaj ili vruće posuđe kada priključujete uređaj u obližnju utičnicu.
- Ne koristite adaptere s više utičnica i produžne kabele.
- Pripazite da ne oštetite utikač (ako postoji) ili naponski kabel. Za zamjenu kabela napajanja kontaktirajte ovlašteni servis ili električara.
- Zaštita od strujnog udara dijelova pod naponom i izoliranih dijelova mora biti pričvršćena na takav način da se ne može ukloniti bez alata.
- Utikač kabela napajanja uključite u utičnicu tek po završetku postavljanja. Provjerite postoji li nakon montaže pristup utikaču.
- Ako je utičnica labava, nemojte priključivati utikač.
- Ne povlačite kabel napajanja kako biste izvukli utikač iz utičnice. Uvijek uhvatite i povucite utikač.
- Koristite samo odgovarajuće izolacijske uređaje: automatske sklopke, osigurače (osigurače na uvrtnje izvaditi iz ležišta), sklopke i releje zemnog spoja.
- Električna instalacija mora imati izolacijski uređaj koji vam omogućuje isključivanje uređaja iz električne mreže na svim polovima. Izolacijski uređaj mora imati kontakte s otvorom minimalne širine 3 mm.
- Ako se na zaslonu pojavi E3, odmah isključite ploču i provjerite jesu li električna veza i mrežni napon ispravni.

2.3 Primjena

UPOZORENJE!

Opasnost od ozljeda, opeklina, električnog udara.

- Ne mijenjajte specifikacije ovog uređaja.
- Prije prve uporabe uklonite ambalažu, naljepnice i zaštitne folije (ako postoje).
- Pazite da se ventilacijski otvori nisu blokirani.
- Ne ostavljajte uređaj bez nadzora tijekom rada.
- Nakon svake uporabe zonu kuhanja postavite na "isključeno".

- Ne stavljajte pribor za jelo ili poklopce posuda na zone kuhanja. Mogu postati vrući.
- Ne rukujte uređajem mokrim rukama ili ako ima kontakt s vodom.
- Ne koristite uređaj kao radnu površinu ili kao površinu za odlaganje.
- Ako je površina uređaja napukla, odmah iskopčajte uređaj iz napajanja. To će spriječiti strujni udar.
- Dok uređaj radi korisnici s ugrađenim elektrostimulatorom srca moraju biti udaljeni najmanje 30 cm od indukcijskih zona kuhanja.
- Kad hranu stavite u vruće ulje, može doći do prskanja.
- Ne koristite aluminijsku foliju ili druge materijale između površine za kuhanje i posuda, osim ako nije drugačije navedeno od strane proizvođača uređaja.
- Koristite samo dodatke koje je preporučio proizvođač ovog uređaja.

UPOZORENJE!

Opasnost od požara i eksplozije.

- Zagrijavanjem masti i ulja mogu se osloboditi zapaljive pare. Plamen ili zagrijane predmete držite podalje od masti i ulja kada kuhate s njima.
- Pare koje oslobađa jako vruće ulje mogu izazvati zapaljenje ulja.
- Korišteno ulje, koje može sadržavati ostatke hrane, može izazvati paljenje na nižoj temperaturi od ulja koje se koristi prvi put.
- Ne stavljajte zapaljive proizvode ili mokre predmete sa zapaljivim proizvodima u uređaj, blizu uređaja ili na uređaj.

UPOZORENJE!

Opasnost od oštećenja uređaja.

- Ne držite vruće posuđe na upravljačkoj ploči.
- Ne stavljajte vrući poklopac na staklenu površinu ploče za kuhanje.
- Ne dopustite da posuđe tijekom kuhanja ostane suho.
- Pazite da predmeti ili posuđe ne padnu na uređaj. Površina se može oštetiti.

- Ne aktivirajte zone za kuhanje s praznim posuđem ili bez posuda na njima.
- Posuđe od lijevanog željeza ili s oštećenim dnom može ogrebat staklo / staklokeramiku. Uvijek podignite ove predmete kad ih morate premjestiti na površinu za kuhanje.

2.4 Održavanje i čišćenje

- Uređaj redovito očistite kako biste spriječili propadanje materijala površine.
- Prije čišćenja isključite uređaj i ostavite ga da se ohladi.
- Za čišćenje uređaja nemojte koristiti raspršivač vode i paru.
- Očistite uređaj vlažnom mekom krpom. Koristite samo neutralne deterdžente. Nemojte koristiti abrazivna sredstva, abrazivne jastučice za čišćenje, otapala ili metalne predmete, osim ako nije drugačije navedeno.

2.5 Servis

- Za popravak uređaja obratite se ovlaštenom servisnom centru. Koristite samo originalne rezervne dijelove.
- Što se tiče žarulje(a) unutar ovog proizvoda i rezervnih žarulja koje se prodaju zasebno: Ove žarulje namijenjene su da izdrže ekstremne fizičke uvjete u kućanskim uređajima, poput temperature, vibracija, vlage ili namijenjene su signalizaciji informacija o radnom stanju uređaja. Nisu namijenjene za druge primjene i nisu pogodne za osvjetljenje u kućanstvu.

2.6 Zbrinjavanje

UPOZORENJE!

Opasnost od ozljeda ili gušenja.

- Obratite se općinskim vlastima za informacije o načinu zbrinjavanja uređaja.
- Iskopčajte uređaj iz napajanja.
- Odrežite kabel napajanja blizu uređaja i odložite ga.

3. POSTAVLJANJE

⚠ UPOZORENJE!

Pogledajte poglavlja sa sigurnosnim uputama.

3.1 Prije postavljanja

Prije postavljanja ploče za kuhanje, zapišite podatke s natpisne pločice. Natpisna pločica nalazi se na dnu ploče za kuhanje.

Serijski broj

3.2 Ugradne ploče za kuhanje

Ugradne ploče za kuhanje smijete koristiti jedino nakon uklapanja u odgovarajuće, normirane ormare za ugradnju i radne ploče.

3.3 Priključni kabel

- Ploča za kuhanje isporučuje se s priključnim kabelom.
- Za zamjenu oštećenog kabela napajanja koristite vrstu kabela: H05V2V2-F koji podnosi temperaturu od 90 °C ili više. Jedna žica mora imati minimalni presjek u skladu s tablicom u nastavku. Obratite se svom lokalnom servisnom centru. Priključni kabel može zamijeniti samo kvalificirani električar.

⚠ UPOZORENJE!

Sve električne priključke mora izvesti kvalificirani električar.

⚠ OPREZ!

Zabranjeno je spajanje preko kontaktnih utikača.

⚠ OPREZ!

Nemojte bušiti niti lemiti krajeve žice. To je zabranjeno.

⚠ OPREZ!

Ne spajajte kabel bez čahure na kraju kabela.

Monofazni priključak

1. Uklonite čahuru s kabela s crnih, smeđih i plavih žica.
2. Uklonite dio izolacije s krajeva smeđih, crnih i plavih kabela.
3. Spojite krajeve crnih i smeđih kabela.
4. Postavite novu završnu čahuru žice na zajednički kraj žice (potreban je poseban alat).
5. Spojite krajeve dva plava kabela.
6. Postavite novu završnu čahuru žice na zajednički kraj žice (potreban je poseban alat).

Dvofazni priključak

1. Uklonite čahuru s kabela s plavih žica.
2. Uklonite dio izolacije s plavih krajeva kabela.
3. Spojite krajeve dva plava kabela.
4. Postavite novu završnu žičanu čahuru na zajednički kraj žice (potreban je poseban alat).

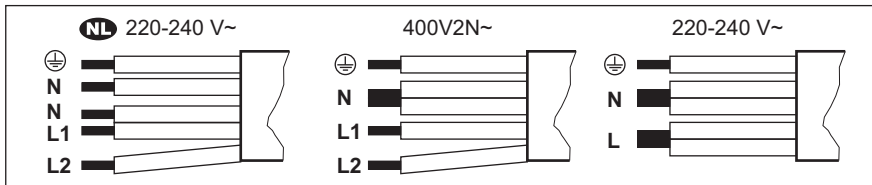

NL 220 - 240 V~		Dvofazni priključak: 400 V2N~		Monofazni priključak: 220 - 240 V~	
5x1,5 mm ²		5x1,5 mm ² ili 4x2,5 mm ²		5x1,5 mm ² ili 3x4 mm ²	
⊕	Žuta - zelena	⊕	Žuta - zelena	⊕	Žuta - zelena
N	Plava i plava	N	Plava i plava	N	Plava i plava
L1	Crna	L1	Crna	L	Crna i smeđa
L2	Smeđa	L2	Smeđa		

3.4 Montaža

Ako ploču za kuhanje postavite ispod nape, pogledajte upute za ugradnju nape za minimalnu udaljenost između uređaja.

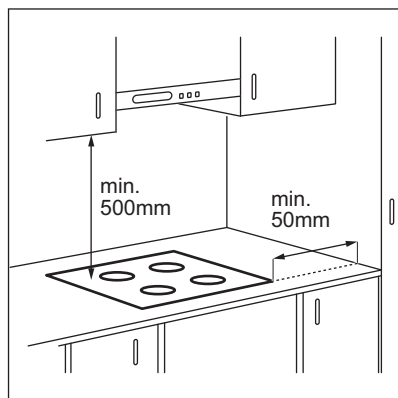

Ako je uređaj postavljen iznad ladice, ventilacija ploče za kuhanje može zagrijati predmete spremljene u ladici tijekom procesa kuhanja.

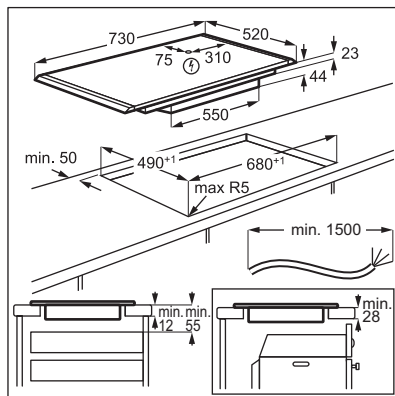

Pronađite videozapis s uputama "Kako instalirati indukcijsku ploču AEG - instalacija radne ploče" upisivanjem punog naziva navedenog na grafičkom prikazu u nastavku.

 www.youtube.com/electrolux
www.youtube.com/aeg

How to install your AEG
 Induction Hob - Worktop installation 

4. OPIS PROIZVODA

4.1 Raspored površine za kuhanje

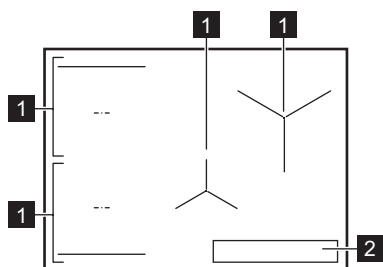

- 1 Indukcijska zona kuhanja
- 2 Upravljačka ploča



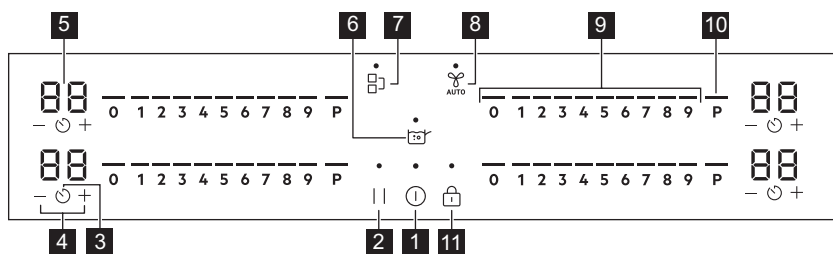

Detaljne informacije o veličinama zona kuhanja potražite u poglavlju "Tehnički podaci".

4.2 Izgled upravljačke ploče





Koristite polja senzora za rukovanje uređajem. Zaslone, indikatore i zvukove govore koje funkcije rade.

Polje senzora	Funkcija	Opis
1	Uključeno / Isključeno	Za uključivanje i isključivanje uređaja.
2	Pauza	Za uključivanje i isključivanje funkcije.
3	Tajmer	Za postavljanje funkcije.
4	-	Za povećanje ili smanjenje vremena.
5	Zaslon tajmera	Za prikaz vremena u minutama.
6	SenseBoil®	SenseBoil®. Za automatsko podešavanje temperature vode tako da ne vrije kada dosegne točku vrenja.
7	Bridge	Za uključivanje i isključivanje funkcije.

Polje senzora	Funkcija	Opis
8 	Hob ² Hood	Za uključivanje i isključivanje ručnog načina rada funkcije.
9 -	Kontrolna traka	Za postavljanje stupnja kuhanja.
10 P	PowerBoost	Za uključivanje funkcije.
11 	Blokiranje / Uređaj za zaštitu djece	Za zaključavanje/otključavanje upravljačke ploče.

4.3 Indikatori zaslona

Indikator	Opis
 + brojka	Došlo je do kvara.
	OptiHeat Control (3-stupanjski indikator preostale topline): nastavak kuhanja / održavanje topline / zaostala toplina.

5. PRIJE PRVE UPORABE

UPOZORENJE!





Pogledajte poglavlja sa sigurnosnim uputama.

5.1 Ograničenje snage

Ograničenje snage definira koliko je električne energije ploča za kuhanje ukupno troši, u granicama kućnih instalacijskih osigurača.

Ploča za kuhanje postavljena je prema zadanim postavkama na najveću moguću vrijednost.

Za smanjenje ili povećanje razine snage:

1. Uđite u izbornik: pritisnite i držite  3 sekunde. Zatim pritisnite i držite .
2. Pritisnite  na prednjem tajmeru dok se ne pojavi P.
3. Pritisnite  /  na prednjem tajmeru za postavljanje razine snage.

4. Za izlaz pritisnite .

Razine snage

Pogledajte poglavlje "Tehnički podaci".

OPREZ!

Provjerite odgovara li odabrana snaga instalaciji osigurača u domaćinstvu.

OPREZ!

Ako je razina snage niža ili jednaka 2000 W ne možete uključiti SenseBoil®.

- P73 — 7350 W
- P15 — 1500 W
- P20 — 2000 W
- P25 — 2500 W
- P30 — 3000 W
- P35 — 3500 W
- P40 — 4000 W
- P45 — 4500 W
- P50 — 5000 W
- P60 — 6000 W

6. SVAKODNEVNA UPORABA

UPOZORENJE!

Pogledajte poglavlja sa sigurnosnim uputama.

6.1 Aktiviranje i deaktiviranje

Pritisnite i držite  za uključivanje ili isključivanje ploče za kuhanje.

6.2 Detekcija posude

Ova funkcija označava prisutnost posuđa na ploči za kuhanje i isključuje zone za kuhanje ako tijekom kuhanja nije otkriveno posuđe.

Ako posuđe stavite na zaonu za kuhanje prije nego što odaberete postavku topline, pojavljuje se indikator iznad 0 na upravljačkoj traci.

Ako posuđe uklonite s uključene zone za kuhanje i privremeno ga stavite na stranu, indikatori iznad odgovarajuće kontrolne trake će početi treptati. Ako ne vratite posuđe na uključenu zonu za kuhanje unutar 120 sekundi, zona za kuhanje će se automatski isključiti.

Za nastavak kuhanja, obavezno vratite posuđe na zone za kuhanje unutar naznačenog vremenskog ograničenja.

6.3 Korištenje zona kuhanja

Posuđe stavite na sredinu odabrane zone. Indukcijske polja za kuhanje automatski se prilagođavaju dimenzijama dna posuđa.

Možete kuhati i tako da veliko posuđe istovremeno postavite na dvije zone kuhanja koristeći funkciju Bridge. Posuđe mora pokrivati središta obje zone ali ne prelaziti oznaku područja. Ako se posuđe nalazi između dva središta, funkcija Bridge se neće uključiti.

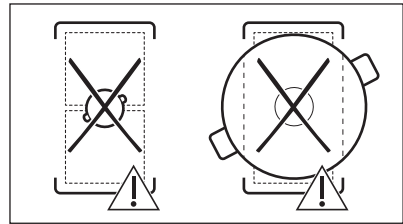
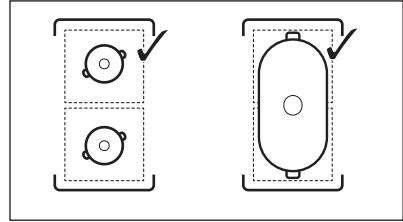

6.4 Postavka topline

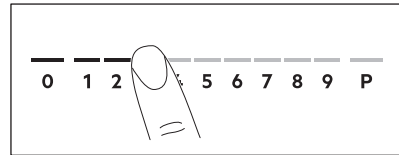

1. Pritisnite željenu postavku grijanja na upravljačkoj traci.

Pokazatelji iznad upravljačke trake pojavljuju se do odabrane razine postavke topline.

2. Za isključivanje zone kuhanja pritisnite 0.

6.5 PowerBoost

Ta funkcija indukcijskim zonama kuhanja stavlja na raspolaganje više snage. Tu funkciju može se uključiti za indukcijske zone kuhanja samo za ograničeno vrijeme. Nakon toga, indukcijska zona kuhanja automatski se prebacuje na najviši stupanj zagrijavanja.





Pogledajte poglavlje "Tehnički podaci".

Za uključivanje funkcije za zonu kuhanja: dodirnite **P**.

Za isključivanje funkcije: promijenite stupanj kuhanja.

6.6 OptiHeat Control (3 korak Indikator preostale topline)

UPOZORENJE!

 /  /  Sve dok je indikator vidljiv, postoji opasnost od opeklina od preostale topline.

Indukcijske zone kuhanja stvaraju toplinu potrebnu za kuhanje izravno na dnu posuđa. Staklokeramika se zagrijava toplinom posuđa.

Indikator se pojavljuje kad je zona kuhanja vruća. Oni prikazuju razinu preostale topline za zone kuhanja koje trenutno koristite:

 - nastavak kuhanja,

 - održavanje topline,

 - preostala toplina.

Indikator se također može pojaviti:

- na susjednim zonama za kuhanje, čak i ako ih ne koristite,
- kad se vruće posuđe postavi na hladnu zonu za kuhanje,
- kad je ploča za kuhanje isključena, ali je zona za kuhanje i dalje vruća.





Indikator nestaje kad se zona za kuhanje ohladi.

6.7 Opcije tajmera



Tajmer odbrojavanja

Ovu funkciju možete koristiti da biste postavili koliko dugo zona kuhanja treba raditi za jednu sesiju kuhanja.

Postavite postavku topline za odabranu zonu za kuhanje a zatim postavite funkciju.

1. Pritisnite . 00 se pojavljuje na zaslonu tajmera.
2. Pritisnite  ili  za podešavanje vremena (00 - 99 minuta).
3. Pritisnite  za pokretanje tajmera ili pričekajte 3 sekunde. Tajmer počinje odbrojavati.

Za promjenu vremena: odaberite zonu kuhanja putem  i pritisnite  ili .



Za isključivanje funkcije: odaberite zonu kuhanja putem  i pritisnite . Preostalo vrijeme broji se nazad do 00.

Tajmer završava odbrojavanje, oglašava se zvučni signal i 00 treperi. Zona kuhanja se isključuje. Pritisnite bilo koji simbol za zaustavljanje signala i treperenja.



Zvučni alarm

Tu funkciju možete koristiti kad je ploča za kuhanje uključena ali zone kuhanja ne rade. Postavka topline prikazuje 00.

1. Pritisnite .

2. Za postavljanje vremena pritisnite  ili .

Tajmer završava odbrojavanje, oglašava se zvučni signal i 00 treperi. Pritisnite bilo koji simbol za zaustavljanje signala i treperenja.

Za isključivanje funkcije: pritisnite  i . Preostalo vrijeme broji se nazad do 00.

6.8 Upravljanje snagom

Ako je aktivno više zona, a potrošena snaga premašuje ograničenja napajanja, ova funkcija dijeli raspoloživu snagu između svih zona kuhanja. Ploča za kuhanje kontrolira postavke topline kako bi zaštitila osigurače kućne instalacije.

- Ako ploča za kuhanje dosegne maksimalno ograničenje raspoložive snage (pogledajte natpisnu pločicu), snaga zona kuhanja će se automatski smanjiti.
- Postavka topline prve odabrane zone kuhanja uvijek je prioritet. Preostala snaga podijelit će se između ostalih zona kuhanja redoslijedom odabira.
- Za zone kuhanja sa smanjenom snagom, kontrolna traka treperi i prikazuje maksimalno moguće postavke topline.
- Pričekajte dok zaslon prestane bljeskati ili smanjite jačinu topline odabrane zone kuhanja na kraju. Zone kuhanja nastavit će raditi s postavkom smanjene topline. Ako je potrebno, ručno promijenite postavke topline zona kuhanja.

6.9 SenseBoil®

Funkcija automatski podešava temperaturu vode tako da ne prekupi kada dosegne točku vrenja.



Ako postoji zaostala toplina (☐ / ☐ / ☐) na zoni kuhanja koju želite koristiti, oglašava se zvučni signal, a funkcija neće početi s radom. Funkcija ne radi s neprijanjajućim posuđem.



OPREZ!

Ne koristite funkciju s praznim posuđem. Ne ostavljajte ploču za kuhanje bez nadzora dok funkcija radi.

1. Stavite lonce napunjene s 1 - 5 l hladne vode na dostupne zone kuhanja za koje želite pokrenuti funkciju.

Ako stavite jedan lonac na samo jednu zonu kuhanja, funkcija automatski započinje.

2. Dodirnite na za aktiviranje ploče za kuhanje.
3. Za uključivanje funkcije, dodirnite .

Trepereći indikator iznad **P** pojavljuje se za svaku zonu kuhanja na kojoj trenutno možete koristiti funkciju.

4. Dodirnite bilo gdje na klizaču odabrane zone kuhanja.

Funkcija se pokreće.

Kada se funkcija pokrene, iznad klizača se prikazuju indikatori i animacija se pokreće.



Ako ne stavite lonac na bilo koju zonu kuhanja u roku od 5 sekundi, funkcija se automatski isključuje.

Kada funkcija dosegne točku vrenja, tada ploča za kuhanje oglašava zvučni signal, a postavka topline se automatski mijenja na zadanu razinu za lagano vrenje.

Za isključivanje funkcije prije dostizanja točke vrenja, dodirnite ili 0.

Za isključivanje funkcije nakon dostizanja točke vrenja, dodirnite klizač i ručno podesite postavku topline.

Ako aktivirate Pauza ili uklonite lonac, funkcija se isključuje.

Ako postavite Tajmer odbrojanja za jednu od zona kuhanja, a postavljeno vrijeme istekne prije nego što se dosegne točka vrenja, funkcija se automatski isključuje.

Savjeti i pomoć:

- Ova funkcija je najprikladnija za prokuhavanje vode i kuhanje krumpira.
- Funkcija možda neće raditi ispravno ako koristite kuhala za vodu ili posude za espresso na ploči štednjaka.
- Nalijete u lonac između polovice i tri četvrtine hladne vode iz slavine, ostavljajući 4 cm od ruba lonca praznim. Ne koristite manje od 1 l te ne više od 5 l vode. Pripazite neka ukupna težina vode (ili vode i krumpira) bude između 1-5 kg.

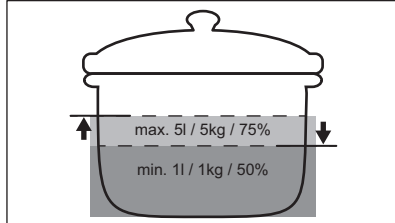



- Za postizanje najboljih rezultata kuhajte samo cijele, neoguljene krumpire srednje veličine. Pripazite i ne slažite krumpire preblizu.
- Tijekom faze zagrijavanja izbjegavajte energično miješati druge lonce i usporedne postupke pripreme (poput prženja ili kuhanja) na drugim zonama kuhanja.
- Izbjegavajte stvaranje vanjskih vibracija (npr. prilikom korištenja blendera ili stavljanje mobilnog telefona pored ploče za kuhanje) kada funkcija radi.
- Ovisno o vrsti jela i posuđa, stupanj kuhanja možete podesiti nakon što se dostigne točka vrenja.
- Dodajte sol nakon što se dostigne točka vrenja.
- Koristite poklopac radi uštede energije.

6.10 Struktura izbornika



U tablici je prikazana osnovna struktura izbornika.

Korisničke postavke

Simbol	Postavka	Moguće opcije
b	Zvuk	Uključeno / Isključeno (--)
P	Ograničenje snage	15 - 73
H	Način rada nape	0 - 6
E	Povijest alarma / pogreške	Popis nedavnih alarma / pogrešaka.

Za unos korisničkih postavki: pritisnite i držite  3 sekunde. Zatim pritisnite i držite . Postavke se pojavljuju na tajmeru lijevih zona kuhanja.

Kretanje kroz izbornik: izbornik se sastoji od simbola postavke i vrijednosti. Simbol se pojavljuje na stražnjem tajmeru, a vrijednost se prikazuje na prednjem tajmeru. Za kretanje između postavki pritisnite  na

prednjem tajmeru. Za promjenu vrijednosti postavke pritisnite  ili  na prednjem tajmeru.

Za izlaz iz izbornika: pritisnite .

OffSound Control

Zvuke možete uključiti/isključiti odlaskom u Izbornik > Korisničke postavke.



Pogledajte poglavlje "Struktura izbornika".

Kad su zvukovi isključeni, još uvijek možete čuti zvuk kad:

- dodirnete ,
- tajmer istekne,
- pritisnete neaktivan simbol.

7. DODATNE FUNKCIJE

7.1 Automatsko isključivanje

Funkcija automatski isključuje ploču za kuhanje ako:

- sve zone kuhanja su isključene,
- ne postavljate nikakve postavke topline ili brzine ventilatora nakon uključivanja ploče za kuhanje,
- prolili ste ili ste stavite nešto na upravljačku ploču duže od 10 sekundi (tava, krpa itd.). Oglašava se signal i ploča za kuhanje se isključuje. Uklonite predmet ili očistite upravljačku ploču.
- uređaj se previše zagrijava (npr. kad se posuda za kuhanje presuši). Neka se zona kuhanja ohladi prije ponovnog korištenja ploče za kuhanje.
- nemojte isključivati zonu kuhanja ili mijenjati postavku topline. Nakon nekog vremena deaktivirat će se ploča za kuhanje.



Odnos između postavke topline i vremena nakon kojeg se uređaj isključuje:

Postavka topline	Ploča za kuhanje se isključuje nakon
1 - 2	6 sati

Postavka topline	Ploča za kuhanje se isključuje nakon
3 - 4	5 sati
5	4 sata
6 - 9	1,5 sati

7.2 Pauza

Ova funkcija podešava sve aktivne zona kuhanja na najnižu postavku topline.

Kada funkcija radi,  i  mogu se koristiti. Svi ostali simboli na upravljačkim pločama su zaključani.

Funkcija ne zaustavlja funkcije tajmera.

1. Za uključivanje funkcije: pritisnite . Postavka topline je spuštena na 1.

2. Za isključivanje funkcije: pritisnite . Pojavljuje se prethodna postavka stupnja kuhanja.

7.3 Blokiranje

Upravljačku ploču možete zaključati dok ploča za kuhanje radi. Sprječava nehotičnu promjenu postavke topline.

Najprije postavite postavku topline.

Za uključivanje funkcije: pritisnite .

Za isključivanje funkcije: pritisnite ponovno .





Funkcija se isključuje kad isključite ploču za kuhanje.

7.4 Uređaj za zaštitu djece

Ova funkcija sprječava slučajno uključivanje ploče za kuhanje.



Za uključivanje funkcije: pritisnite . Ne postavljajte nikakvu postavku topline.

Pritisnite i držite  3 sekunde, dok se ne pojavi indikator iznad simbola. Isključite ploču za kuhanje pomoću .





Funkcija je i dalje aktivna kada isključite ploču za kuhanje. Indikator iznad  je uključen.

Za isključivanje funkcije: pritisnite . Ne postavljajte nikakvu postavku topline.

Pritisnite i držite  3 sekunde, dok ne nestane indikator iznad simbola. Isključite ploču za kuhanje pomoću .

Kuhanje s uključenom funkcijom: pritisnite

, zatim pritisnite  na 3 sekunde dok indikator iznad simbola ne nestane. Možete koristiti ploču za kuhanje. Kada isključite ploču za kuhanje pomoću  funkcije ponovno radi.

7.5 Bridge



Funkcija radi kada posuda pokriva središta dvije zone. Više informacija o pravilnom postavljanju posuda potražite u poglavlju "Korištenje zona kuhanja". Funkcija ne radi dok je opcija SenseBoil® uključena.

Ova funkcija povezuje dvije zone kuhanja s lijeve strane i one djeluju kao jedna.

Najprije postavite postavku kuhanja za jednu od zona kuhanja s lijeve strane.

Za uključivanje funkcije: dodirnite . Za postavljanje ili promjenu postavke kuhanja dodirnite jedan od upravljačkih senzora.

Da biste deaktivirali funkciju: dodirnite . Zone za kuhanje djeluju neovisno.

7.6 Hob²Hood

To je napredna automatska funkcija koja spaja ploču za kuhanje na posebnu kuhinjsku napu. I ploča za kuhanje i kuhinjska napa imaju komunikaciju preko infracrvenog signala. Brzina ventilatora automatski se definira na temelju postavke načina rada i temperature najtoplijeg posuda na ploči za kuhanje. Ventilatorom također možete ručno upravljati i sa ploče za kuhanje.



Za većinu napa daljinski je sustav izvorno deaktiviran. Aktivirajte ga prije uporabe funkcije. Za više informacija pogledajte korisnički priručnik za napu.

Automatsko upravljanje funkcijom

Za automatsko upravljanje funkcijom, podesite automatski način rada na H1 – H6. Ploča za kuhanje je izvorno podešena na H5. Napa reagira kad god radite s pločom za kuhanje. Ploča za kuhanje automatski prepoznaje temperaturu posuda i prilagođava brzinu ventilatora.

Automatski načini rada





	Automatsko svjetlo	Vrenje ¹⁾	Prženje ²⁾
H0	Isključeno	Isključeno	Isključeno
H1	Uključeno	Isključeno	Isključeno
H2 3)	Uključeno	Brzina ventilatora 1	Brzina ventilatora 1
H3	Uključeno	Isključeno	Brzina ventilatora 1
H4	Uključeno	Brzina ventilatora 1	Brzina ventilatora 1
H5	Uključeno	Brzina ventilatora 1	Brzina ventilatora 2
H6	Uključeno	Brzina ventilatora 2	Brzina ventilatora 3

1) Ploča za kuhanje detektira proces vrenja i aktivira brzinu ventilatora u skladu s automatskim načinom rada.

2) Ploča za kuhanje detektira proces prženja i aktivira brzinu ventilatora u skladu s automatskim načinom rada.

3) Ovaj način rada aktivira ventilator i svjetlo i ne ovisi o temperaturi.

Promjena automatskog načina rada

1. Isključite ploču za kuhanje.
2. Pritisnite  na 3 sekunde. Zaslom se uključuje i isključuje.
3. Pritisnite  na 3 sekunde.
4. Pritisnite  nekoliko puta dok se ne pojavi **H**.
5. Pritisnite  tajmera za odabir automatskog načina rada.







Da biste direktno upravljali napom na ploči nape, isključite automatski način rada funkcije.



Kad završite s kuhanjem i isključite ploču za kuhanje, ventilator nape će možda i dalje raditi određeno vrijeme. Nakon tog vremena sustav automatski isključuje ventilator i sprječava nehotično uključivanje ventilatora tijekom sljedećih 30 sekundi.

Ručno upravljanje brzinom ventilatora

Funkcijom također možete ručno upravljati.

Da biste to učinili, pritisnite  kad je ploča za kuhanje uključena. To isključuje automatski rad funkcije i omogućuje vam ručnu promjenu brzine ventilatora. Pritiskom na  povećavate brzinu ventilatora za jedan. Kad dosegnete intenzivnu razinu i ponovno pritisnete , postavite ćete brzinu ventilatora na 0 što isključuje ventilator nape. Za ponovno uključivanje ventilatora na brzinu 1 pritisnite .



Za automatsko aktiviranje rada funkcije, isključite ploču za kuhanje i ponovno je uključite.

Uključivanje svjetla

Ploču za kuhanje možete postaviti tako da automatski uključi svjetlo kad god uključite ploču za kuhanje. Da biste to učinili, podesite automatski način rada na H1 – H6.



Svjetlo na napi se isključuje 2 minute nakon isključivanja ploče za kuhanje.

8. SAVJETI



UPOZORENJE!

Pogledajte poglavlja sa sigurnosnim uputama.

8.1 Posuđe



Za indukcijska polja za kuhanje snažno elektro-magnetsko polje stvara toplinu u posuđu vrlo brzo.

Koristite indukcijska polja za kuhanje s prikladnim posuđem.

- Kako biste spriječili pregrijavanje i poboljšali učinkovitost zona, posuđe mora biti što je moguće deblje i ravnije.
- Osigurajte da je dno posuđa čisto i suho prije postavljanja na površinu ploče.
- Uvijek pazite da ne klizite ili da ne trljate posuđe o rubove i uglove stakla ili bočnu oblogu jer to može uzrokovati pucanje ili oštećenje staklene površine.

Materijal posuđa

- **točno:** lijevano željezo, čelik, emajlirani čelik, nehrđajući čelik, višeslojno dno (koji je proizvođač označio kao odgovarajuće).
- **netočno:** aluminij, bakar, mesing, staklo, keramika, porculan.

Posuđe je pogodno za indukcijsku ploču ako:

- voda brzo ključa u polju postavljenom na najvišu postavku topline.
- magnet reagira na dno posuđa.

Dimenzije posuđa

- Indukcijske polja za kuhanje automatski se prilagođavaju dimenzijama dna posuđa.
- Učinkovitost polja za kuhanje povezano je s promjerom posuđa. Posuđe s promjerom manjim od minimalnog prima samo dio snage koju stvara polje za kuhanje.
- Iz sigurnosnih razloga i zbog optimalnih rezultata kuhanja, nemojte koristiti posuđe veće od navedenog u "Specifikacija polja kuhanja". Izbjegavajte držanje posuđa u blizini upravljačke ploče tijekom kuhanja. To može utjecati na rad upravljačke ploče

ili slučajno aktivirati funkcije ploče za kuhanje.



Pogledajte odjeljak "Tehnički podaci".

8.2 Buka tijekom rada

Ako čujete:

- zvuk pucketanja: posuđe je izrađeno od različitih materijala (struktura „sendviča”).
- zvuk zviždanja: koristite zonu kuhanja s visokim razinama električne snage, a posuđe je izrađeno od različitih materijala (struktura "sendviča").
- zujanje: koristite visoku razinu snage.
- klikanje: događa se električno prebacivanje.
- šištanje, zujanje: ventilator radi.

Zvukovi su uobičajena pojava i ne ukazuju na kvar uređaja.

8.3 Őko Timer (Eko Tajmer)

Radi uštede energije, grijač polja kuhanja isključuje se prije oglašavanja tajmera za odbrojavanje. Razlika u vremenu rada ovisi o postavljenom stupnju topline i vremenu kuhanja.

8.4 Pojednostavljeni vodič za kuhanje

Povezanost između stupnja kuhanja zone i njezine potrošnje snage nije linearna. Kada povećate stupanj kuhanja, to povećanje nije proporcionalno povećanju potrošnje energije. To znači da zona kuhanja sa srednjim stupnjem kuhanja troši manje od polovice svoje snage.



Podaci u tablici služe samo kao smjernice.

Postavka topline	Koristi se za:	Vrijeme (min)	Savjeti
1	Održavanje kuhane hrane toplom.	prema potrebi	Stavite poklopac na posuđe.

Postavka topli- ne	Koristi se za:	Vrijeme (min)	Savjeti
1 - 2	Umak Hollandaise; topljeni: maslac, čokolada, želatina.	5 - 25	Pomiješajte s vremena na vrijeme.
2	Stvrdnite: pahuljasti omljet, pečena jaja.	10 - 40	Kuhajte poklopljeno.
2 - 3	Kuhanje riže i jela na bazi mlijeka, zagrijavanje gotovih jela.	25 - 50	Dodajte najmanje dvostruko više vode nego riže, jela na mlijeku promiješajte na pola postupka kuhanja.
3 - 4	Dinstano povrće, riba, meso.	20 - 45	Dodajte nekoliko žlica vode. Provjerite količinu vode tijekom procesa.
4 - 5	Krumpiri na pari i drugo povrće.	20 - 60	Dno posude prekriti s 1-2 cm vode. Provjerite razinu vode tijekom procesa. Posudu držite poklopljenom.
4 - 5	Kuhajte veće količine hrane, variva i juha.	60 - 150	Do 3 l tekućine plus sastojci.
6 - 7	Lagano prženje: odresci, teleći cordon-bleu, kotleti, mljeveno meso u tijestu, kobasice, jetra, zaprška, jaja, palačinke, uštipci.	prema potrebi	Po potrebi okrenite.
7 - 8	Jako prženje, prženi naribani krumpir, kare odresci, odresci.	5 - 15	Po potrebi okrenite.
9	Zakuhajte vodu, skuhaite tjesteninu, zapecite meso (gulaš, pečenje u loncu), ispržite čips.		
P	Zakuhajte velike količine vode. PowerBoost je uključen.		

8.5 Savjeti i preporuke za Hob²Hood

Kada upravljate pločom za kuhanje s funkcijom:

- Zaštitite ploču nape od izravne sunčeve svjetlosti.
- Ne gledajte u halogeno svjetlo na ploči nape.
- Ne prekrivajte upravljačku ploču ploče za kuhanje.
- Ne prekidajte signal između ploče za kuhanje i nape (na primjer rukom, ručicom posuđa ili visokim loncem). Pogledajte sliku.

Napa na slici dolje služi samo kao ilustracija.

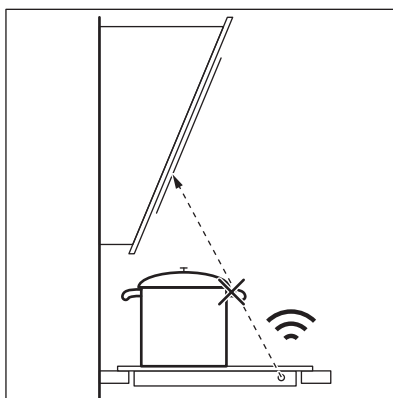

Ostali daljinski upravljani uređaji mogu blokirati signal. Ne koristite nikakve takve uređaje u blizini ploče za kuhanje dok je Hob²Hood uključen.

Napa štednjaka s funkcijom Hob²Hood
Cijeli asortiman napa štednjaka koje rade s ovom funkcijom potražite na našoj internetskoj stranici namijenjenoj

potrošačima. AEG nape koje rade s ovom funkcijom moraju imati oznaku .

9. ODRŽAVANJE I ČIŠĆENJE

UPOZORENJE!

Pogledajte poglavlja sa sigurnosnim uputama.

9.1 Opće informacije

- Očistite ploču za kuhanje nakon svake uporabe.
- Uvijek koristite posuđe za kuhanje s čistim dnom.
- Ogrebotine ili tamne mrlje na površini ne utječu na rad ploče za kuhanje.
- Koristite posebno sredstvo za čišćenje prikladno za površine ploče za kuhanje.
- Uvijek koristite strugač koji se preporučuje za ploče za kuhanje sa staklenom površinom. Strugač koristite samo kao dodatni alat za čišćenje stakla nakon standardnog postupka čišćenja.

UPOZORENJE!

Za čišćenje staklene površine nemojte koristiti noževe niti bilo kakve druge oštre, metalne predmete.

- Za metalnu oblogu koristite samo deterđent za pranje posuđa s toplom vodom. Za čišćenje i brisanje obloga koristite krpu.

UPOZORENJE!

Ne koristite blago abrazivno mlijeko za čišćenje, bilo kakve deterđente za poliranje, strugače ili tvrdi sloj spužve za čišćenje bočnih obloga.

- U procjepu između staklene površine i bočne obloge može se nakupiti prljavština i sitne čestice hrane. Drvenom čačalicom očistite procjep između staklene površine i bočne obloge.

UPOZORENJE!

Nemojte koristiti oštre metalne alate za čišćenje procjepa jer ga mogu proširiti i oštetiti bočnu oblogu ili staklenu površinu.

9.2 Čišćenje kuhanje



- **Odmah uklonite:** rastopljenu plastiku, plastičnu foliju, sol, šećer i hranu sa šećerom, u protivnom prljavština može oštetiti ploču za kuhanje. Vodite računa da ne dođe do opeklina. Koristite posebni strugač za staklenu površinu pod oštrim kutom i oštricu pomičite po površini.
- **Uklonite kad se ploča dovoljno ohladi** krugove od kamenca, krugove od vode, mrlje od masnoće, sjajne metalne promjene boje. Očistite ploču za kuhanje vlažnom krpom i neabrazivnim deterđentom. Nakon čišćenja ploču za kuhanje posušite mekom krpom.
- **Uklonite sjajne metalne promjene boje:** koristite otopinu vode s octom i očistite staklenu površinu krpom.









10. OTKLANJANJE POTEŠKOĆA

UPOZORENJE!

Pogledajte poglavlja sa sigurnosnim uputama.

10.1 Što učiniti ako ...

Problem	Mogući uzrok	Rješenje
Ne možete uključiti ili koristiti ploču za kuhanje.	Ploča za kuhanje nije priključena na napajanje ili nije pravilno priključena.	Provjerite je li ploča za kuhanje ispravno priključena na napajanje.
	Osigurač je pregorio.	Provjerite je li osigurač uzrok kvara. Ako osigurač pregori opet i opet, obratite se kvalificiranom električaru.
	Postavku topline ne postavljate na 60 sekundi.	Ponovno uključite ploču za kuhanje i postavite vrijednost topline na manje od 60 sekundi.
	Dodirnete ste 2 ili više senzorskih polja u isto vrijeme.	Dodirnite samo jedno polje senzora.
	Pauza radi.	Pogledajte poglavlje "Pauza".
	Na upravljačkoj ploči postoje mrlje od vode ili masti.	Očistite upravljačku ploču.
Možete čuti stalni zvučni signal.	Električna veza nije ispravna.	Iskopčajte ploču za kuhanje iz napajanja. Obratite se kvalificiranom električaru kako bi provjerio instalaciju.
Ne možete odabrati maksimalnu postavku topline za jedno polje kuhanja.	Ostale zone troše maksimalnu raspoloživu snagu. Vaša ploča za kuhanje radi ispravno.	Smanjite postavku topline ostalih zona kuhanja spojenih na istu fazu. Pogledajte "Upravljanje snagom".
Oglašava se zvučni signal i ploča se isključuje. Oglašava se zvučni signal kad se ploča isključuje.	Stavite nešto na jedno ili više senzorskih polja.	Uklonite predmet sa polja senzora.
Ploča se isključuje.	Nečime ste prekrili polje senzora  .	Uklonite predmet sa polja senzora.
Indikator zaostale topline ne svijetli.	Polje nije vruće jer je radilo samo kratko vrijeme ili je senzor oštećen.	Ako je zona radila dovoljno dugo da bi se zagrijala, obratite se ovlaštenom servisu.
Hob [®] Hood ne radi.	Pokrili ste upravljačku ploču.	Uklonite objekt s upravljačke ploče.
	Koristite vrlo visok lonac koji blokira signal.	Koristite manji lonac, promijenite zonu kuhanja ili ručno upravljajte napom.
Upravljačka ploča postaje vruća na dodir.	Posuđe je preveliko ili ste ga stavili preblizu upravljačkoj ploči.	Ako je moguće, veliko posuđe stavite na stražnja polja.
Nema zvuka kad dodirnete polja senzora na ploči.	Zvukovi su isključeni.	Uključite zvukove. Pogledajte poglavlje "Svakodnevna uporaba".
Uključuje se pokazatelj iznad simbola  .	Uređaj za zaštitu djece ili Blokiranje radi.	Pogledajte poglavlje "Uređaj za zaštitu djece" i "Blokiranje".
Upravljačka traka treperi.	Nema posuđa na polju ili polje nije potpuno pokriveno.	Posudu stavite na polje tako da u potpunosti pokrije polje za kuhanje.
	Posuđe nije odgovarajuće.	Koristite posuđe prikladno za indukcijske ploče. Pogledajte poglavlje "Savjeti i preporuke".

Problem	Mogući uzrok	Rješenje
	Promjer dna posuđa premali je za polje za kuhanje.	Koristite posuđe s točnim dimenzijama. Pogledajte odjeljak "Tehnički podaci".
 i  se pojavljuju istovremeno.	Snaga je preniska zbog neprikladnog posuđa ili praznog lonca.	Koristite odgovarajuću vrstu posuđa. Pogledajte poglavlja "Savjeti i preporuke" i "Tehnički podaci". Ne uključujte nijednu zonu s praznim loncem na njoj.
 i  se pojavljuju istovremeno.	Lonac je prazan ili sadrži neku drugu tekućinu osim vode, npr. ulje.	Izbjegavajte korištenje funkcije s drugim tekućinama osim vode.
 i  se pojavljuju istovremeno.	U loncu ima previše ili premalo vode. Kuhali ste hranu drugačiju od vode i krumpira. Točka vrenja je vremenski pomaknuta i funkcija SenseBoil® nije mogla raditi ispravno.	Kuhajte samo vodu i krumpir uz upotrebu SenseBoil®. Pogledajte poglavlje "Savjeti i preporuke".
Čujete zvučni signal, indikatori iznad  bljeska i funkcija SenseBoil® se ne pokreće.	Nijedna zona za kuhanje nije spremna za uporabu s SenseBoil®. Postoji nešto zaostale topline na zonama kuhanja koje želite odabrati ili ih još uvijek koristite.	Završite prethodne aktivnosti kuhanja i odaberite slobodnu zonu kuhanja koja nije topla.
SenseBoil® ne radi.	Razina snage ploče za kuhanje je preniska.	Postavite razinu snage na višu vrijednost. Provjerite odgovara li odabrana snaga instalaciji osigurača u domaćinstvu. Pogledajte poglavlje „Prije prve uporabe” > "Ograničenje snage".
 i broj su prikazani.	Došlo je do pogreške u ploči za kuhanje.	Isključite i nakon 30 sekundi ponovno uključite ploču za kuhanje. Ako se  ponovno pojavi, ploču za kuhanje iskopčajte iz mrežnog napajanja. Nakon 30 sekundi, ponovno spojite ploču za kuhanje. Ako i dalje dolazi do problema, obratite se ovlaštenom servisnom centru.

10.2 Ako ne možete pronaći rješenje...

Ako sami ne uspijete pronaći rješenje za problem, obratite se prodavaču ili ovlaštenom servisnom centru. Navedite podatke s nazivne pločice. Budite sigurni da ste pravilno

rukovali pločom za kuhanje. Ako niste, servis kojeg će obaviti servisni tehničar ili zastupnik neće biti besplatan ni za vrijeme jamstvenog roka. Informacije o jamstvenom roku i ovlaštenim servisnim centrima nalaze se u jamstvenoj knjižici.

11. TEHNIČKI PODACI

11.1 Natpisna pločica

Model NII74B10AB
Vrsta 62 C4A 01 AA

PNC 949 598 030 00
220 - 240 V / 400 V 2N, 50 Hz

Indukcija 7.35 kW
Ser.Nr.
AEG

Proizvedeno u: Njemačkoj
7.35 kW
CE 

11.2 Specifikacije polja za kuhanje

Zona kuhanja	Nominalna snaga (maksimalno pod-ešavanje topline) [W]	PowerBoost [W]	PowerBoost maksimalno trajanje [min]	Promjer posuda [mm]
Lijeva prednja	2300	3200	10	125 - 210
Lijeva stražnja	2300	3200	10	125 - 210
Srednja prednja	1400	2500	4	125 - 145
Desna stražnja	2300	3600	10	210 - 240

Snaga zona kuhanja može se razlikovati u nekim malim rasponima od podataka u tablici. Mijenja se ovisno o materijalu i dimenzijama posuđa.

Za optimalne rezultate kuhanja koristite posuđe koje nije veće od promjera navedenog u tablici.

12. ENERGETSKA UČINKOVITOST

12.1 Informacije o proizvodu

Identifikacija modela	NII74B10AB	
Vrsta ploče za kuhanje	Ugradbena ploča za kuhanje	
Broj zona za kuhanje	4	
Toplinska tehnologija	Indukcija	
Promjer kružnih zona za kuhanje (Ø)	Lijeva prednja	21.0 cm
	Lijeva stražnja	21.0 cm
	Srednja prednja	14.5 cm
	Desna stražnja	24.0 cm
Potrošnja energije po zoni kuhanja (EC electric cooking)	Lijeva prednja	179.6 Wh/kg
	Lijeva stražnja	189.1 Wh/kg
	Srednja prednja	180.2 Wh/kg
	Desna stražnja	185.2 Wh/kg
Potrošnja energije ploče za kuhanje (EC electric hob)	183.5 Wh/kg	

IEC / EN 60350-2 - Kućanski električni uređaji za kuhanje - 2. dio: Ploče za kuhanje - Metode za mjerenje učinkovitosti.

Mjerenja potrošnje energije koja se odnose na polja kuhanja označena su oznakama odgovarajućih zona kuhanja.

12.2 Ušteda energije

Tijekom svakodnevnog kuhanja možete uštedjeti energiju ako slijedite savjete u nastavku.

- Kad zagrijavate vodu, koristite samo onu količinu koja vam je potrebna.

- Ako je moguće, posuđe uvijek poklopite poklopcima.
 - Posuđe stavite izravno na središte zone kuhanja.
- Koristite preostalu toplinu za održavanje hrane toplom ili za njezino topljenje.

13. BRIGA ZA OKOLIŠ

Reciklirajte materijale sa simbolom . Ambalažu za recikliranje odložite u prikladne spremnike. Pomozite u zaštiti okoliša i ljudskog zdravlja, kao i u recikliranju otpada od električnih i elektroničkih uređaja. Uređaje

označene simbolom  ne bacajte zajedno s kućnim otpadom. Proizvod odnesite na lokalno reciklažno mjesto ili kontaktirajte nadležnu službu.

Velkomin(n) til AEG! Þakka þér fyrir að velja heimilistækið okkar.



Fá leiðbeiningar um notkun, bæklinga, bilanaleit, þjónustu- og viðgerðarupplýsingar.
www.aeg.com/support

Með fyrirvara á breytingum.

EFNISYFIRLIT

1. ÖRYGGISUPPLÝSINGAR.....	132
2. ÖRYGGISLEIÐBEININGAR.....	134
3. UPPSETNING.....	136
4. VÖRULÝSING.....	138
5. FYRIR FYRSTU NOTKUN.....	140
6. DAGLEG NOTKUN.....	140
7. VIÐBÓTARSTILLINGAR.....	143
8. GÓÐ RÁÐ.....	146
9. UMHIRÐA OG HREINSUN.....	148
10. BILANALET.....	148
11. TÆKNIGÖGN.....	150
12. ORKUNÝTNI.....	151
13. UMHVERFISMÁL.....	152

1. ⚠ ÖRYGGISUPPLÝSINGAR

Fyrir uppsetningu og notkun heimilistækisins skal lesa meðfylgjandi leiðbeiningar vandlega. Framleiðandinn ber ekki ábyrgð á neinum meiðslum eða skemmdum sem leiða af rangri uppsetningu eða notkun. Geymdu alltaf leiðbeiningarnar á öruggum stað þar sem auðvelt er að nálgast þær til síðari notkunar.

1.1 Öryggi barna og viðkvæmra einstaklinga

- Börn, 8 ára og eldri og fólk með minnkaða líkamlega-, skyn- eða andlega getu, eða sem skortir reynslu og þekkingu, mega nota þetta tæki, ef þau eru undir eftirliti eða hafa verið veittar leiðbeiningar varðandi örugga notkun tækisins og ef þau skilja hættuna sem því fylgir. Halda skal börnum yngri en 8 ára gömlum og fólki með mjög miklar og flóknar fatlanir frá heimilistækinu, nema þau séu undir stöðugu eftirliti.

- Hafa ætti eftirlit með börnum til að tryggja að þau leiki sér ekki með.
- Haltu öllum umbúðum frá börnum og fargaðu þeim á viðeigandi hátt.
- VIÐVÖRUN: Heimilistækið og aðgengilegir hlutar þess hitna meðan á notkun stendur. Haltu börnum og gæludýrum fjarri heimilistækinu þegar það er í notkun og þegar það kólnar.
- Ef heimilistækið er með barnalæsingu ætti hún að vera virkjuð.
- Börn eiga ekki að hreinsa eða framkvæma notandaviðhald á heimilistækinu án eftirlits.

1.2 Almenn öryggi

- Þetta heimilistæki er eingöngu ætlað til matreiðslu.
- Þetta heimilistæki er hannað til notkunar innanhúss á heimilum.
- Þetta heimilistæki má nota á skrifstofum, í herbergjum hótela, herbergjum gestahúsa, bændagistingum og öðrum sambærilegum gistirýmum þar sem notkun er ekki meiri en almenn heimilisnotkun.
- VIÐVÖRUN: Heimilistækið og aðgengilegir hlutar þess hitna meðan á notkun stendur. Auðsýna ætti aðgát til að forðast að snerta hitaelementin.
- VIÐVÖRUN: Eldun án eftirlits með fitu eða olíu á eldunarhellu getur verið hættuleg og leitt til eldsvoða.
- Reykur er ummerki um ofhitnun. Aldrei skal nota vatn til að slökkva eld sem kemur upp við eldun. Slökktu á tækinu og breiddu yfir logana, til dæmis með eldteppi eða loki.
- VIÐVÖRUN: Ekki má veita rafmagni að heimilistækinu gegnum utanáliggjandi skiptibúnað, eins og tímastilli, eða tengja það við rafrás sem veita kveikir og slekkur reglulega á.
- VARÚÐ: Eldunarferlið verður að vera undir eftirliti (jafnvel þó að notast sé við sjálfvirkar eldunaraðgerðir). Stutt eldunarferli verður stöðugt að vera undir eftirliti.

- VIÐVÖRUN: Hætta á eldsvoða: Geymið ekki hluti á eldunaryfirborðinu.
- Málmhluti eins og hnífa, gaffla, skeiðar og lok skal ekki leggja ofan á helluborðið því þeir geta orðið heitir.
- Ekki má nota heimilistækið fyrr en innbyggðað virkið hefur verið uppsett.
- Notaðu ekki gufuhreinsibúnað til að hreinsa heimilistækið.
- Eftir notkun skal slökkva á helluborðselementinu með stýringunni og ekki treysta á pönnunemann.
- Ef sprungur eru í keramikglerfletinum / glerfletinum skal slökkva á heimilistækinu og taka það úr sambandi við rafmagn. Ef heimilistækið er tengt beint við stofnæð með tengidós skal fjarlægja öryggið til að aftengja heimilistækið frá aflgjafanum. Í báðum tilfellum skal hafa samband við viðurkennda þjónustumiðstöð.
- Ef rafmagnssnúran er skemmd verður framleiðandi, viðurkennd þjónustumiðstöð eða álíka hæfur aðili að endurnýja hana til að forðast hættu.
- VIÐVÖRUN: Notaðu aðeins helluborðshlífar sem hannaðar eru af framleiðanda eldunartækisins eða framleiðandi heimilistækisins bendir á í notkunarleiðbeiningunum sem hentugar, eða helluborðshlífar sem innfelldar eru í heimilistækið. Notkun óviðeigandi hlífa getur valdið slysum.

2. ÖRYGGISLEIÐBEININGAR

2.1 Upsetning

AÐVÖRUN!

Einungis til þess hæfur aðili má setja upp þetta heimilistæki.

AÐVÖRUN!

Hætta á meiðslum eða skemmdum á heimilistækinu.

- Fjarlægðu allar umbúðir.
- Ekki setja upp eða nota skemmt heimilistæki.
- Fylgdu leiðbeiningum um uppsetningu sem fylgja með heimilistækinu.

- Haltu lágmarksfjarlægð frá öðrum heimilistækjum og einingum.
- Alltaf skal sýna aðgát þegar heimilistækið er fært vegna þess að það er þungt. Notaðu alltaf öryggishanska og lokaðan skóbúnað.
- Þetta skal skorna fleti á skápnum með þéttiefni til að koma í veg fyrir að raki valdi þenslu.
- Verndaðu botn heimilistækisins gegn gufu og raka.
- Settu heimilistækið ekki upp við hliðina á hurð eða undir glugga. Það kemur í veg fyrir að heit eldunarílát falli af heimilistækinu þegar dyrnar eða glugginn eru opnuð.

- Hvert heimilistæki er búið kæliviftum að neðan.
- Ef heimilistækið er sett upp fyrir ofan skúffu:
 - Ekki geyma litla hluti eða pappírblöð sem hægt væri að toga í þar sem slíkt getur skemmt kælivifturnar eða skert kælikerfið.
 - Hafðu að minnsta kosti 2 cm fjarlægð á milli botns heimilistækisins og hluta sem eru geymdir í skúffunni.
- Fjarlægðu öll aðgreiningarspjöld sem eru sett upp í skápnum fyrir neðan heimilistækið.

2.2 Rafmagnstenging

ÁDVÖRUN!

Hætta á eldi og raflosti.

- Allar rafmagnstengingar skulu fara fram af viðurkenndum rafvirkja.
- Heimilistækið verður að vera með jarðtengingu.
- Áður en einhver aðgerð er framkvæmd skal ganga úr skugga um að heimilistækið sé aftengt frá aflugjafanum.
- Gakktu úr skugga um að færíbreyturnar á merkiplötunni séu samhæfar við rafmagnsflokkun aðalæðar aflugjafa.
- Gættu þess að heimilistækið sé rétt uppsett. Laus eða röng rafmagnssnúra eða kló (ef við á) getur valdið því að tengillinn verði of heitur.
- Notaðu rétta rafmagnssnúru.
- Ekki láta raflagnir flækjast hverja um aðra.
- Gakktu úr skugga um að búið sé að setja upp vörn gegn raflosti.
- Notaðu álagsminnkandi klemmu á snúruna.
- Gakktu úr skugga um að rafmagnssnúran eða klóin (ef við á) snerti ekki heitt heimilistækið eða heit eldunaráhöld þegar þú tengir heimilistækið við innstungu.
- Notaðu ekki fjóltengi eða framlengingarsnúrur.
- Gakktu úr skugga um að rafmagnsklóin (ef við á) og snúran verði ekki fyrir skemmdum. Hafðu samband við viðurkennnda þjónustumiðstöð eða rafvirkja til að skipta um skemmda rafmagnssnúru.

- Vörn lifandi og einangraðra hluta gegn raflosti verður að vera fest þannig að ekki sé hægt að fjarlægja hana án verkfæra.
- Aðeins skal tengja rafmagnsklóna við rafmagnsinnstunguna í lok uppsetningarinnar. Gakktu úr skugga um að rafmagnsklóin sé aðgengileg eftir uppsetningu.
- Ef rafmagnsinnstungan er laus, skal ekki tengja rafmagnsklóna.
- Ekki toga í snúruna til að taka tækið úr sambandi. Taktu alltaf um klóna.
- Notaðu aðeins réttan einangrunarbúnað: Línuvarnarstraumloka, öryggi (öryggi með skrufgangi fjarlægð úr höldunni), lekaliða og spólurofa.
- Rafmagnsuppsetningin verður að vera með einangrunarbúnað sem leyfir þér að aftengja tækið frá stofnæð á öllum pólum. Einangrunarbúnaðurinn verður að hafa að lágmarki 3 mm snertiopnarvídd.
- Ef kóðinn E3 birtist á skjánum skaltu umsvifalaust taka helluborðið úr sambandi og athuga hvort tenging við rafmagn og rafspenna sé rétt.

2.3 Notkun

ÁDVÖRUN!

Hætta á meiðslum, bruna og raflosti.

- Breytið ekki eiginleikum heimilistækisins.
- Fjarlægðu allar umbúðir, merkingar og verndarfilmur (ef við á) áður en notkun hefst.
- Gangið úr skugga um að loftræstiop séu ekki stífluð.
- Látið heimilistækið ekki vera án eftirlits á meðan það er í gangi.
- Setjið eldavélina á „off“ eftir hverja notkun.
- Ekki setja hnifapör eða pottlok á hellurnar. Þau geta orðið mjög heit.
- Notið ekki heimilistækið með blautar hendur eða þegar það er í snertingu við vatn.
- Notið ekki heimilistækið sem vinnusvæði eða geymslusvæði.
- Ef yfirborð heimilistækisins er sprungið skal samstundis aftengja það frá aflugjafa. Þetta er til að koma í veg fyrir raflost.
- Notendur sem eru með gangráð verða að vera í að lágmarki 30 cm fjarlægð frá spanhellum þegar heimilistækið er í gangi.

- Heit olía getur skvest þegar þú setur mat í hana.
- Ekki nota álpappír eða önnur efni á milli eldunarhellunnar og eldunarílátsins, nema framleiðandi þessa heimilistækis tilgreini annað.
- Notaðu aðeins aukahluti sem framleiðandi þessa heimilistækis mælir með.

AÐVÖRUN!

Hætta á eldi og sprengingu.

- Fita og olíur geta losað eldfimar gufur þegar þær eru hitaðar. Haltu eldi eða hituðum hlutum fjarri fitu og olíu þegar þú notar þær við matreiðslu.
- Gufur sem mjög heit olía losar geta valdið fyrirvaralausum bruna.
- Notuð olía sem getur innihaldið matarleifar getur valdið eldsvoða við lægra hitastig en olía sem er notuð í fyrsta skipti.
- Setjið ekki eldfim efni eða hluti bleytta með eldfimum efnum í, nálægt, eða á heimilistækkið.

AÐVÖRUN!

Hætta á eldi og skemmdum á heimilistækkinu.

- Ekki geyma heit eldunarílát á stjórnborðinu.
- Ekki setja heitt pönnulok á glerýfirborð helluborðsins.
- Ekki láta eldunaráhöld sjóða þangað til að þau þorna.
- Gættu þess að láta hluti eða eldunarílát ekki detta á heimilistækkið. Það getur skemmt yfirborðið.
- Ekki kveikja á helluborðinu ef á því eru tóm eldunarílát eða engin eldunarílát.
- Eldhúsáhöld úr steypujárni eða með skaddaðan botn geta valdið rispum á glerinu/glerkeramik. Lyftu alltaf þessum hlutum upp þegar þú þarft að hreyfa þá til á eldunaryfirborðinu.

3. UPPSETNING

AÐVÖRUN!

Sjá kafla um Öryggismál.

2.4 Umhirða og hreinsun

- Hreinsaðu heimilistækkið reglulega til að yfirborðsefni á því endist betur.
- Slökktu á heimilistækkinu og láttu það kólna fyrir hreinsun.
- Notaðu ekki vatnsúða og gufu til að hreinsa heimilistækkið.
- Hreinsaðu heimilistækkið með mjúrum rökum klút. Notaðu aðeins hlutlaus þvottaefni. Ekki nota vörur með svarfefnum, stálull, leysiefni eða málmhluti, nema annað sé tekið fram.

2.5 Þjónusta

- Hafðu samband við viðurkennda þjónustumiðstöð til að gera við heimilistækkið. Notaðu eingöngu upprunalega varahluti.
- Varðandi ljósin inn í þessari vöru og ljós sem varahluti sem seld eru sérstaklega: Þessi ljós eru ætluð að standast öfgakenndar aðstæður í heimilistækjum eins og hitastig, titring, raka eða til að senda upplýsingar um rekstrarstöðu tækisins. Þau eru ekki ætluð til að nota í öðrum tækjum og henta ekki sem lýsing í herbergjum heimila.

2.6 Förgun

AÐVÖRUN!

Hætta á meiðslum eða köfnun.

- Hafðu samband við staðbundin yfirvöld fyrir upplýsingar um hvernig farga skuli heimilistækkinu.
- Aftengdu tækkið frá rafmagni.
- Klipptu rafmagnssnúruna af upp við heimilistækkið og fargaðu henni.

3.1 Fyrir uppsetninguna

Áður en þú setur upp helluborðið skaltu skrifa niður upplýsingarnar á merkiplötunni. Merkiplatan er neðan á heimilistækkinu.

Serial number
(raðnúmer)

3.2 Innbyggð helluborð

Notaðu innbyggða helluborðið eingöngu eftir að þú hefur sett helluborðið upp með réttum hætti sem innbyggðan búnað og að yfirborð vinnusvæðisins uppfylli staðla.

3.3 Tengisnúra

- Helluborðinu fylgir rafmagnssnúra.
- Notaðu eftirfarandi snúruteigund þegar skipt er um skemmdar rafmagnssnúrur: H05V2V2-F sem þolir 90 °C hita eða meira. Stakur vír verður að hafa lágmarkspvermál í samræmi við töfluna hér að neðan. Hafðu samband við staðbundna þjónustumiðstöð. Aðeins viðurkenndum rafvirkja er heimilt að skipta um rafmagnssnúruna.

⚠ AÐVÖRUN!

Allar rafmagnstengingar skulu framkvæmdar af viðurkenndum rafvirkja.

⚠ VARÚÐ!

Tenging í gegnum raftengiklær eru bannaðar.

⚠ VARÚÐ!

Ekki bora í eða lóða enda víranna. Það er bannað.

⚠ VARÚÐ!

Ekki tengja snúrir án þess að notast við vírendahulsu.

Eins-fasa tenging

1. Fjarlægðu snúruna og endahulsuna af svarta, brúna og bláa vírum.
2. Fjarlægðu hluta einangruninnar af brúna, svarta og bláa vírendanum.
3. Tengdu saman endana á svarta og brúna vírum.
4. Settu nýja endahlíf á samsetta enda snúrunnar (þörf á sérstöku verkfæri).
5. Tengdu saman endana á bláu vírunum.
6. Settu nýja endahlíf á samsetta enda snúrunnar (þörf á sérstöku verkfæri).

Tveggja-fasa tenging

1. Fjarlægðu snúruna og endahulsuna af bláum vírum.
2. Fjarlægðu hluta einangruninnar af bláu vírendunum.
3. Tengdu saman endana á bláu vírunum.
4. Settu nýja endahlíf á samsetta enda snúrunnar (þörf á sérstöku verkfæri).

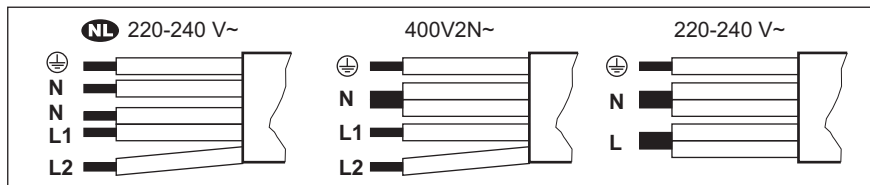

NL 220 - 240 V~	Tveggja-fasa tenging: 400 V2N~	Eins-fasa tenging: 220 - 240 V~
5x1,5 mm ²	5x1,5 mm ² eða 4x2,5 mm ²	5x1,5 mm ² eða 3x4 mm ²
Gulur - grænn	Gulur - grænn	Gulur - grænn
N Blár og grænn	N Blár og grænn	N Blár og grænn
L1 Svartur	L1 Svartur	L Svartur og brúnn
L2 Brúnn	L2 Brúnn	

3.4 Samsetning

Ef þú setur helluborðið upp undir gufugleypinum skaltu ráðfæra þig við leiðbeiningar fyrir uppsetningu á gufugleypinum er varðar lágmarksfjarlægð milli heimilistækjanna.

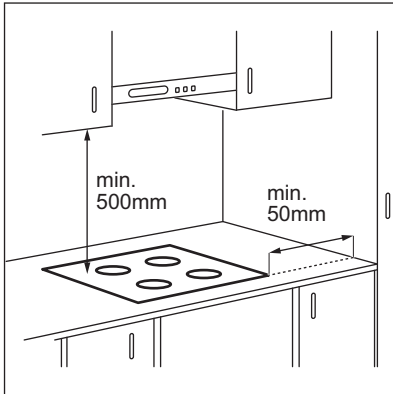

Ef heimilistækið er sett upp yfir skúffu kann að vera að útblástur helluborðsins muni hita upp hluti sem geymdir eru í skúffunni á meðan eldun stendur.

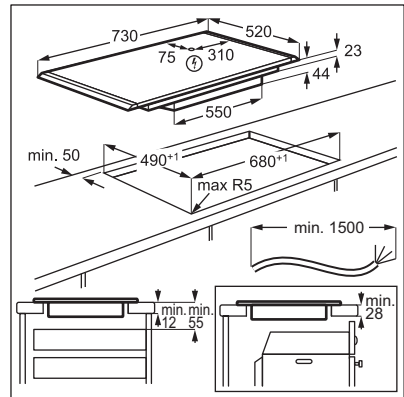

Þú finnur kennslumyndbandið „Hvernig á að setja upp AEG spanhelluborð - uppsetning í innréttingu“ með því að slá inn fullt heiti sem tilgreint er á myndinni hér að neðan.

 www.youtube.com/electrolux
www.youtube.com/aeg

How to install your AEG
Induction Hob - Worktop installation 

4. VÖRULÝSING

4.1 Uppsetning eldunarhellu

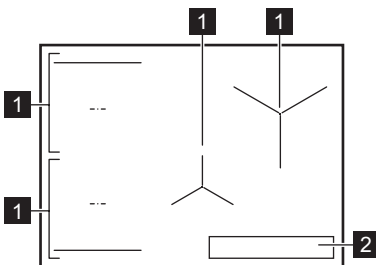

- 1 Spanhella
- 2 Stjórnborð



Nánari upplýsingar um stærðir eldunarhellna er að finna í „Tæknilegar upplýsingar“.

4.2 Uppsetning stjórnborðs

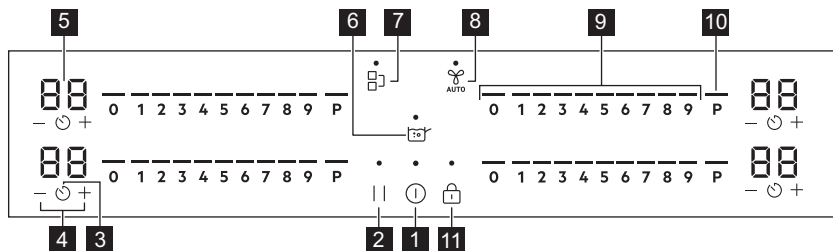

Notaðu skynjarareitina til að beita heimilistækini. Skjár, vísar og hljóð gefa til kynna hvaða aðgerðir eru í gangi.

Skyn- jarareit- ur	Aðgerð	Lýsing
1	Kveikt / Slökkt	Til að kveikja og slökkva á heimilistækini.
2	Hlé	Til að kveikja og slökkva á aðgerðinni.
3	Tímastillir	Til að stilla aðgerðina.
4	-	Til að auka eða minnka tímann.
5	Tímastillisskjár	Til að sýna tímann í mínútum.
6	SenseBoil®	SenseBoil®. Til að aðlaga sjálfkrafa hitastig vatnsins svo að það sjóði ekki yfir þegar það nær suðumarki.
7	Bridge	Til að kveikja og slökkva á aðgerðinni.
8	Hob²Hood	Til að kveikja og slökkva á handvirkri stillingu aðgerðarinnar.
9	Stjórnunarrönd	Til að stilla hitastillinguna.
10	PowerBoost	Til að kveikja á aðgerðinni.
11	Lás / Öryggisbúnaður fyrir börn	Til að læsa / aflæsa stjórnborðinu.

4.3 Skjávísar

Vísir	Lýsing
+ tala	Það er bilun.
	OptiHeat Control (3 þrepa vísir fyrir afgangshita): halda áfram að elda / halda heitu / afgangshiti.

5. FYRIR FYRSTU NOTKUN

AÐVÖRUN!







Sjá kafla um Öryggismál.

5.1 Orkutakmarkanir

Orkutakmarkanir skilgreininir hversu mikið afl helluborðið notar í heild, innan þeirra marka sem öryggi í rafmagnsinntaki hússins setja.

Helluborðið er sjálfgefið stillt á hæstu mögulegu aflstillingu.

Til að auka eða minnka aflstillingarnar:

1. Farðu í valmyndina: Þrýstu á og haltu  í 3 sekúndur. Þrýstu síðan á og haltu .
2. Ýtið á  á fremri tímastilli þangað til  birtist.
3. Ýttu á  /  á fremri tímastillingu til að stilla aflstigið.
4. Þrýstu á  til að hætta.

Aflstig

Sjá kaflann „Tæknigögn“.

VARÚÐ!

Verið viss um að það afl sem valið er sé í samræmi við öryggi á heimilinu.

VARÚÐ!

Ef aflstigið er lægra en eða jafnt og 2000 W, getur þú ekki virkjað SenseBoil®.

- P73 — 7350 W
- P15 — 1500 W
- P20 — 2000 W
- P25 — 2500 W
- P30 — 3000 W
- P35 — 3500 W
- P40 — 4000 W
- P45 — 4500 W
- P50 — 5000 W
- P60 — 6000 W

6. DAGLEG NOTKUN

AÐVÖRUN!

Sjá kafla um Öryggismál.

6.1 Kveikt og slökkt

Ýttu og haltu inni  til að kveikja eða slökkva á helluborðinu.

6.2 Pottagreining

Þessi eiginleiki gefur til kynna að eldunaráhöld séu til staðar á helluborðinu og slekkur á eldunarhellunni ef engin eldunaráhöld greinast meðan á eldun stendur.

Ef þú setur eldunaráhöld á eldunarhellu áður en þú velur hitastillingu, birtist vísirinn fyrir ofan 0 á stjórnstíkunni.

Ef þú fjarlægir eldunaráhöld af virku eldunarhellunni og setur það tímabundið til hliðar, munu vísarnir fyrir ofan samsvarandi stjórnstíku byrja að blikka. Ef þú setur ekki

eldunaráhöldin aftur á virkjuðu eldunarhelluna innan 120 sekúndna mun eldunarhellan sjálfkrafa afvirkjast.

Til að halda áfram að elda, vertu viss um að setja pottinn aftur á eldunarhelluna innan tilgreindra tímamarka.

6.3 Eldunarhellurnar notaðar

Setjið eldunarílátið í miðju þess svæðis sem er notað. Spanhelluborð aðlaga sig sjálfkrafa að málum á botni eldunarílátanna.

Þú getur eldað með stóru eldunaríláti á tveimur eldunarhellum samtímis með því að nota Bridge aðgerðina. Eldunarílátið verður að ná yfir miðju beggja hellnanna en ekki ná út fyrir merкта svæðið. Ef eldunarílátið er staðsett á milli tveggja miðja mun Bridge aðgerðin ekki virkjað.

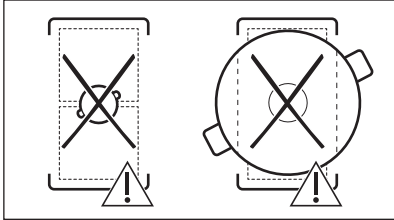
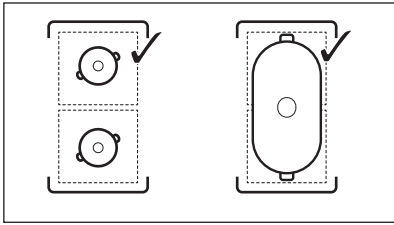

6.4 Hitastilling

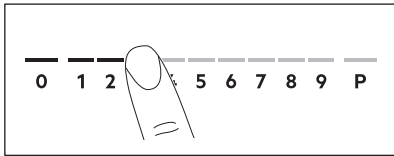

1. Ýtið á æskilega hitastillingu á stjórnunarröndinni.

Vísarnir fyrir ofan stjórnstikuna birtast að völdu stigi hitastillingar.

2. Ýttu á 0 til að slökkva á eldunarhellu.

6.5 PowerBoost

Þessi aðgerð færir viðbótarafli til spanhellanna. Aðeins er hægt að kveikja á aðgerðinni fyrir spanhellurnar í takmarkaðan tíma. Eftir þann tíma fara spanhellurnar sjálfkrafa aftur í hæstu hitastillingu.



Sjá kaflann „Tæknigögn“.

Til að virkja aðgerðina fyrir eldunarhellu: snertu **P**.

Til að óvirkja aðgerðina: breyttu hitastillingunni.

6.6 OptiHeat Control (3 stiga stöðuljós fyrir afgangshita)

⚠ AÐVÖRUN!

☐ / ☐ / ☐ Hætta er á bruna frá varmaleifum á meðan hægt er að sjá vísi.

Spansuðuhellur framleiða nauðsynlegan hita fyrir eldunarferlið beint í botninn á eldunaráhaldinu. Glerkeramíkið er hitað með hita eldunaráhaldsins.

Vísarnir kvikna þegar eldunarhella er heit. Þeir sýna stig hitaefirstöðva fyrir eldunarhellurnar sem þú ert að nota í augnablikinu:

☐ - halda eldun áfram,

☐ - halda heitu,

☐ - hitaefirstöðvar.

Vísirinn kann einnig að kvikna:

- fyrir nálægar eldunarhellur, jafnvel þótt þú sért ekki að nota þær,
- þegar heitt eldunarilát er sett á kalda eldunarhellu,
- þegar helluborð er afvirkjað en eldunarhella er enn heit.

Vísirinn slökknar þegar eldunarhellan hefur kólnað.

6.7 Valkostir fyrir tímastilli

Niðurteljari

Notaðu þessa aðgerð til að tilgreina hve lengi eldunarhellan er í gangi í einni eldunarlotu.

Stilltu hitastillingu eldunarhellunnar og síðan aðgerðina.

1. Ýttu á ☺. 00 birtist á tímastilliskjánum.
2. Ýttu á + eða - til að stilla tímunn (00-99 mínútur).
3. Ýttu á ☺ til að ræsa tímastillinn eða bíddu í 3 sekúndur. Tímastillirinn fer að telja niður.

Til að breyta tímastillingu: veldu eldunarhelluna með ☺ og ýttu á + eða -.

Til að slökkva á aðgerðinni: veldu

eldunarhelluna með ☺ og ýttu á ☐. Tíminn sem eftir er er talinn aftur niður í 00.

Tímastillirinn lýkur niðurtalningu, hljóðmerki hjómar og 00 blikkar. Eldunarhellurnar afvirkjast. Ýttu á hvaða tákn sem er til að stöðva merkið og blikkið.

Mínútumælir

Þú getur einnig notað þessa aðgerð þegar helluborðið er kveikt og eldunarhellurnar eru ekki í gangi. Hitastillingin sýnir 00.

1. Ýttu á ☺.

2. Ýttu á + eða - til að stilla tímalengd. Tímastillirinn lýkur niðurtalningu, hljóðmerki hjómar og 00 blikkar. Ýttu á hvaða tákn sem er til að stöðva merkið og blikkið.

Til að slökkva á aðgerðinni: ýttu á ☺ og ☐. Tíminn sem eftir er er talinn aftur niður í 00.

6.8 Orkustýring

Ef margar hellur eru í gangi og notuð orka fer yfir takmarkanir aflgjafa, skiptir þessi aðgerð tiltækri orku á milli allra eldunarhellanna. Helluborðið stjórnar hitastillingu til að vernda öryggin í húsinu.

- Ef helluborðið nær hámarki fyrir tiltæka orku (vísa til merkjaplötu), kemur orkan til eldunarhellanna að minnka sjálfkrafa.
- Hitastilling þeirrar eldunarhellu sem valin er fyrst er alltaf í forgangi. Það sem eftir er af orkunni skiptist á milli hinna eldunarhellanna til samræmis við þá röð sem þær voru valdar í.
- Á eldunarhellum þar sem dregið er úr aflinu munu strik á stjórnborði blikka og sýna hámarkshitastillingu sem í boði er.
- Bíddu þar til skjárin hætta að blikka eða dragðu úr hitanum á eldunarhellunni sem valdar voru síðast. Eldunarhellurnar halda áfram að virka með minnkaðri hitastillingu. Breyttu hitastillingunni handvirkir fyrir eldunarhellurnar ef þörf krefur.

6.9 SenseBoil®

Valmöguleikinn aðlagar sjálfkrafa hitastig vatnsins svo að það sjóði ekki yfir þegar það nær suðumarki.



Ef það er afgangshiti (☐ / ☐ / ☐) á eldunarhellunni sem þú vilt nota, heyrir hljóðmerki og aðgerðin virkjust ekki. Aðgerðin virkar ekki með viðloðunarfríum eldunarílátum.

! VARÚÐ!

Ekki skal nota aðgerðina með tómun eldunarílátum. Ekki skal skilja við helluborðið án eftirlits þegar aðgerðin er í gangi.

1. Setjið potta með 1 - 5 l af köldu vatni á þær tiltæku eldunarhellur sem þú vilt hefja aðgerðina á.

Ef þú setur einn pott á aðeins eina eldunarhelu hefst aðgerðin sjálfkrafa.

2. Snertið ☺ til að virkja helluborðið.

3. Til að virkja aðgerðina skaltu snerta ☐.

Blikkandi vísir fyrir ofan P birtist fyrir hverja eldunarhellu þar sem þú getur notað aðgerðina.

4. Snertu stjórnstikuna hvar sem er fyrir eldunarhelluna sem valin er.

Valmöguleikinn ræsist.

Þegar aðgerðin hefst birtast vísarnir fyrir ofan stjórnstikuna og hreyfimynd fer í gang.



Ef þú setur ekki pott á neina eldunarhellu innan 5 sekúndna, afvirkjast aðgerðin sjálfkrafa.

Þegar virkinn nær suðumarki, sendir helluborðið frá sér hljóðmerki og hitastillingin breytist sjálfkrafa í sjálfgefna léttu suðu.

Til að afvirkja aðgerðina áður en suðumarki er náð skaltu snerta ☐ eða 0.

Til að afvirkja aðgerðina eftir að suðumarki er náð skaltu snerta stjórnstikuna og stilla hitann handvirkir.

Ef þú virkjar Hlé eða fjarlægir pottinn, mun aðgerðin afvirkjast.

Ef þú stillir á Niðurteljari á einni af eldunarhellunum og innstilltur tími rennur út áður en suðumarki er náð, mun aðgerðin afvirkjast sjálfkrafa.

Ábendingar og ráð:

- Aðgerðin hentar best til að sjóða vatn og elda kartöflur.
- Ekki er víst að aðgerðin virki á réttan hátt fyrir katla og espressókönnur fyrir eldavélur.
- Fyllið helming eða þrjá fjórðu pottsins með köldu kranavatni þannig að 4 cm séu frá vatninu að brún pottsins. Notið ekki minna en 1 l eða meira en 5 l af vatni. Gangið úr skugga um að heildarþyngd vatnsins (eða vatnsins og kartaflanna) sé á milli 1-5 kg.

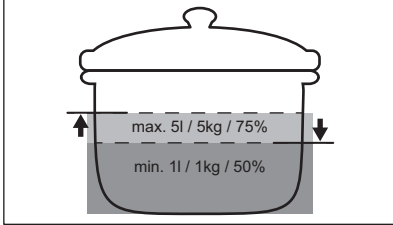



- Til að ná bestu útkomunni skal aðeins elda heilar, óafhýddar meðalstórar kartöflur. Gangið úr skugga um að kartöflurnar séu ekki of þéttar.
- Meðan á upphitunarstigi stendur skaltu forðast að hræra með miklum krafti í öðrum pottum og samhliða eldun sem á sér stað (svo sem steikingu eða suðu) á öðrum eldunarhellum.
- Forðist að framleiða ytri titring (t.d. með því að nota blandara eða með því að leggja farsíma við hliðina á helluborðinu) þegar kveikt er á valmöguleikanum.
- Eftir því hvaða matvælategundir og eldunarílát eru notuð getur þú aðlagð hitann eftir að suðumarki hefur verið náð.
- Bættu við salti þegar suðumarki hefur verið náð.
- Notaðu lok til að spara orku.



6.10 Skipulag valmyndar

Taflan sýnir grunnskipulag valmyndar.

Notandastillingar

Tákn	Stilling	Mögulegir valkostir
b	Hljóð	Kveikt / Slökkt (--)
P	Orkutakmarkanir	15 - 73
H	Stilling fyrir gufugleypu	0 - 6
E	Viðvörðunar-/villuferill	Listi yfir nýlegar viðvaranir / villur.

Til að færa inn stillingar notanda: Þrýstu á og haltu  í 3 sekúndur. Þrýstu síðan á og haltu inni . Stillingarnar birtast á tímastillingunum fyrir vinstri eldunarhellurnar.

Yfirlit yfir valmyndina: valmyndin samanstendur af stillitákninu og gildinu. Táknid birtist á aftari tímastilli og gildið á fremri tímastilli. Til að skipta á milli stillinga skal ýta á  á fremri tímastilli. Til að skipta á milli stilligilda skal ýta á  eða  á fremri tímastilli.

Til að hætta í valmyndinni: ýttu á .

OffSound Control

Þú getur kveikt/slökkt á hljóði í Valmynd > Notandastillingar.



Sjá „Netuppbygging“.

Þegar slökkt er á hljóðinu geturðu enn heyrt þegar:

- þú snertir ,
- slokknar á tímastillingum,
- þú ýtir á óvirkt tákn.

7. VIÐBÓTARSTILLINGAR

7.1 Sjálfvirk slokknun

Aðgerðin slekkur sjálfkrafa á helluborðinu ef:

- allar eldunarhellur eru afvirkjaðar,
- þú ert ekki með neina hitastillingu eða stillingu á viftuhraða eftir virkjun helluborðsins,

- þú hellir einhverju niður eða setur eitthvað á stjórnborðið lengur en í 10 sekúndur (panna, klútur o.s.frv.). Hljóðmerki heyrir og helluborðið slekkur á sér. Fjarlægðu hlutinn af stjórnborðinu eða þrífðu það.
- heimilistækið verður of heitt (t.d. þegar pottur sýður þangað til ekkert er eftir). Leyfðu eldunarhellunni að kólna áður en þú notar helluborðið aftur.
- þú slekkur ekki á eldunarhellunni eða breytir hitastillingunni. Það slokknar á helluborðinu eftir ákveðinn tíma.

Tengslin á milli hitastillingar eftir að slokknar á heimilistækinu:

Hitastilling	Það slokknar á helluborðinu eftir
1 - 2	6 klst.
3 - 4	5 klst.
5	4 klst.
6 - 9	1,5 klst.

7.2 Hlé

Aðgerðin stillir allar eldunarhellur sem eru í gangi á lægstu hitastillingu.

Þegar aðgerðin er í gangi er hægt að nota ① og ||. Öll önnur tákni á stjórnborðinu eru læst.

Aðgerðin stöðvar ekki tímastillisaðgerðirnar.

1. **Til að virkja aðgerðina:** ýttu á ||. Hitastillingin er lækkuð í 1.
2. **Til að afvirkja aðgerðina:** ýttu á ||. Fyrri hitastilling birtist.

7.3 Lás

Þú getur læst stjórnborðinu þegar helluborðið er í gangi. Það kemur í veg fyrir að hitastillingunni.

Stilltu fyrst hitastillinguna.

Til að virkja aðgerðina: ýttu á .

Til að afvirkja aðgerðina: ýttu aftur á .



Aðgerðin afvirkjast þegar þú slekkur á helluborðinu.

7.4 Öryggisbúnaður fyrir börn

Þessi aðgerð kemur í veg fyrir notkun helluborðsins.

Til að virkja aðgerðina: ýttu á ①. Ekki framkvæma neina hitastillingu. Ýttu og haltu inni  í 3 sekúndur þar til vísirinn fyrir ofan táknið birtist. Slökktu á helluborðinu með ①.



Aðgerðin er virk þegar þú slekkur á helluborðinu. Kveikt er á vísinum fyrir ofan .

Til að afvirkja aðgerðina: ýttu á ①. Ekki framkvæma neina hitastillingu. Ýttu og haltu inni  í 3 sekúndur þar til vísirinn fyrir ofan táknið hverfur. Slökktu á helluborðinu með ①.

Eldun þegar aðgerðin er virk: ýttu á ①, ýttu síðan á  í 3 sekúndur þar til vísirinn fyrir ofan táknið hverfur. Þú getur notað helluborðið. Þegar þú afvirkjar helluborðið með virkar ① aðgerðin aftur.

7.5 Bridge



Aðgerðin vinnur þegar potturinn nær yfir miðju tveggja hellna. Sjá „Eldunarhellurnar notaðar“ fyrir frekari upplýsingar um rétta staðsetningu eldunarílátá. Aðgerðin virkar ekki þegar SenseBoil® er í gangi.

Aðgerðin tengir tvær eldunarhellur vinstra megin og þær virka sem ein.

Stilltu fyrst hitastillinguna fyrir aðra eldunarhelluna vinstra megin.

Til að virkja aðgerðina: snertu . Til að stilla eða breyta hitastillingunni skaltu snerta einn af stjórnsýkjurnum.

Til að afvirkja aðgerðina: snertu . Eldunarhellurnar virka aðskilið.

7.6 Hob²Hood

Þetta er háþróuð, sjálfvirk aðgerð sem tengir helluborðið við sérstakan gufugleyp. Bæði helluborðið og gufugleypirinn eru með innrætt samskiptamerki. Hraði viftunnar er sjálfkrafa skilgreindur á grundvelli stillingar og hitastigs heitustu eldunarílátanna á helluborðinu. Einnig er hægt að stjórna viftunni frá helluborðinu handvirkt.



Fyrir flesta gufugleypa er fjarskiptakerfið upphaflega óvirkt. Virkjaðu það áður en þú notar aðgerðina. Skoðaðu notandahandbók gufugleypisins fyrir frekari upplýsingar.

Sjálfvirk notkun aðgerðarinnar

Til að nota aðgerðina sjálfkrafa skal stilla sjálfvirka stillingu á H1 – H6. Helluborðið er upprunalega stillt á H5. Gufugleypirinn bregst við hvenær sem þú notar helluborðið. Helluborðið skynjar hitastig eldunarílátsins sjálfkrafa og stillir hraða viftunnar.

Sjálfvirkar stillingar

	Sjálfvirkt ljós	Suða ¹⁾	Steiking ²⁾
H0	Slökkt	Slökkt	Slökkt
H1	Kveikt	Slökkt	Slökkt
H2 ³⁾	Kveikt	Viftuhraði 1	Viftuhraði 1
H3	Kveikt	Slökkt	Viftuhraði 1
H4	Kveikt	Viftuhraði 1	Viftuhraði 1
H5	Kveikt	Viftuhraði 1	Viftuhraði 2
H6	Kveikt	Viftuhraði 2	Viftuhraði 3

1) Helluborðið greinir suðuferlið og virkjar viftuhraðann í samræmi við sjálfvirka stillingu.

2) Helluborðið greinir steikingarferlið og virkjar viftuhraðann í samræmi við sjálfvirka stillingu.

3) Þessi hamur virkjar viftuna og ljósið og treystir ekki á hitastigið.

Sjálfvirkri stillingu breytt

1. Slökktu á helluborðinu.
2. Ýtið á í 3 sekúndur. Skjárinn kviknar og slökknar.

3. Ýtið á í 3 sekúndur.
4. Ýttu á nokkrum sinnum þar til H kviknar.
5. Ýttu á á tímastillingum til að velja sjálfvirka stillingu.



Til að nota gufugleypinn í stjórnborði þess skal afvirkja sjálfvirka stillingu aðgerðarinnar.



Þegar lokið hefur verið við eldun og slökkt er á helluborðinu kann vifta gufugleypis enn að vera í gangi í ákveðinn tíma. Eftir þann tíma slökknar sjálfkrafa á viftunni og komið er í veg fyrir virkjun viftunnar fyrir slysn næstu 30 sekúndurnar.

Handvirk stýring á viftuhraða

Einnig er hægt að stýra aðgerðinni handvirkt.

Ýttu á þegar helluborðið er virkt til að gera það. Þetta slökkur á sjálfvirkri stjórnun aðgerðarinnar og greiðir fyrir að hægt sé að breyta viftuhraðanum handvirkt. Þegar þú ýtir á er viftuhraðinn aukinn um einn. Þegar þú nærð ákõfu stigi og ýtir aftur á stillist viftuhraðinn á 0 sem slökkur á viftu gufugleypis. Til að ræsa viftuna aftur á viftuhraða 1 skal ýta á .



Afvirkjaðu helluborðið og virkjaðu það aftur til að virkja sjálfvirka stjórnun aðgerðarinnar.

Virkjun ljóssins

Þú getur stillt helluborðið þannig að það kveiki sjálfkrafa á ljósinu þegar þú virkjar helluborðið. Þá er sjálfvirk stilling stillt á H1 – H6.



Ljósið á gufugleypinum slökknar 2 mínútum eftir að slökkt er á helluborðinu.

8. GÓÐ RÁÐ

ADVÖRUN!

Sjá kafla um Öryggismál.

8.1 Eldunarílát



Á spanhelluborðum búa sterk rafsegulsvið til hitann mjög hratt í eldunarílátum.

Notaðu spanhelluborð með viðeigandi eldunarílátum.

- Til að koma í veg fyrir ofhitnun og til að bæta afköst í eldunarhellunum verða eldunarílát að vera eins þykk og flöt og mögulegt er.
- Gakktu úr skugga um að botnar á eldunarílátum séu hreinir og þurrir áður en þeir eru settir á yfirborð helluborðsins.
- Gættu þessu ávallt að renna ekki eða nudda eldunarílátum við hornin á glerinu eða hliðarlístanum þar sem kvarnast gæti úr glerinu eða yfirborð þess orðið fyrir skemmdum.

Efni eldunaríláta

- **rétt:** steypujárn, glerhúðað stál, ryðfrítt stál, margлага botn (með réttum merkingum frá framleiðanda).
- **ekki rétt:** ál, kopar, látún, gler, keramik, postulín.

Eldunarílát virka fyrir spanhelluborð ef:

- vatn sýður mjög fljótlega á hellu sem stillt er á hæstu hitastillingu.
- segull togar í botninn á eldunarílatinu.

Mál eldunaríláta

- Spanhelluborð aðlaga sig sjálfkrafa að málum á botni eldunarílátanna.
- Skilvirkni eldunarhellunnar er tengd málum eldunarílátanna. Eldunarílát með minna þvermál en uppgengið lágmark fær aðeins hluta af aflinu sem eldunarhellan framkallar.
- Af öryggisástæðum og til að ná fram ákjósanlegri útkomu eldunar skaltu ekki

nota eldunarílát sem eru stærri en gefið er upp í „Upplýsingar um eldunarhellur“. Forðastu að hafa eldunarílát nálægt stjórnborðinu á meðan eldun stendur. Þetta gæti haft áhrif á virkni stjórnborðsins eða virkjað óvart aðgerðir í helluborðinu.



Sjá „Tæknilegar upplýsingar“.

8.2 Hljóðin við notkun

Ef þú heyrir:

- brakandi hljóð: eldunarílát er samsett úr mismunandi efnum (samlokusamsetning).
- flautandi hljóð: þú ert að nota eldunarhellu með miklu afli og eldunarílatið er samsett úr mismunandi efnum (samlokusamsetning).
- suð: notkun með miklu afli.
- smellir: rafskipting fer fram.
- hvæsendi, suðandi: viftan er í gangi.

Hljóðin eru eðlileg og gefa ekki til kynna neina bilun.

8.3 Öko Timer (Vistvænn tímastillir)

Til að spara orku slekkur hitari eldunarhellunnar á sér áður en hlóðmerki niðurteljarans heyrir. Mismunur á notkunartíma veltur á því hvaða hitastig er stillt á og tímalengd eldunar.

8.4 Einfaldaðar matreiðsluleiðbeiningar

Það er ekki línuleg fylgni á milli hitastillingar á eldunarhellu og aflnotkunar hennar. Þegar þú eykur hitann er það ekki hlutfallslega jafn mikil aukning á aflnotkun. Þetta þýðir að eldunarhella með miðlungshita notar minna en helming afls hennar.



Gögnin í töflunni eru aðeins til viðmiðunar.

Hitastilling	Nota til:	Tími (mín)	Ráðleggingar
1	Haltu elduðum mat heitum.	eins og þörf er á	Settu lok á eldunarílátin.
1 - 2	Hollandaise sósa; brætt: smjör, súkkul-aði, matarlim.	5 - 25	Hræðu til af og skiptis.
2	Storkna: dúnkennar eggjakökur, bök-uð egg.	10 - 40	Eldaðu með lok á.
2 - 3	Láttu hrísgrjón og rétti úr mjólk malla, hitaðu upp tilbúnar máltíðir.	25 - 50	Bættu við að minnsta kosti tvöfalt meiri vökva en hrísgrjón og hræðu mjól-kurréttum saman við þegar aðgerðin er hálfnuð.
3 - 4	Láta grænmeti, fisk, kjöt malla.	20 - 45	Bættu við nokkrum matskeiðum af vatni. Athugaðu vatnsmagníð meðan á ferlinu stendur.
4 - 5	Gufusjóða kartöflur og annað grænme-ti.	20 - 60	Settu 1-2 cm af vatni í botn pottins. Athugaðu vatnsstöðuna meðan á ferli-nu stendur. Hafðu lokið á pottinum.
4 - 5	Eldaðu meira magn af mat, kássum og súpum.	60 - 150	Allt að 3 l af vökva ásamt hráefnum.
6 - 7	Hæg steiktu: lundir, ungnauta cordon bleu, kótelettur, kjötbollur, pylsur, lifur, smjörbollur, egg, pönnukökur, kleinuhr-ingi.	eins og þörf er á	Snúðu við þegar þörf er á.
7 - 8	Djúpsteikingar, kartöfluklattar, lundir, steikur.	5 - 15	Snúðu við þegar þörf er á.
9	Sjóddu vatn, eldaðu pasta, snöggbrenndu kjöt (gúllas, pottsteik), djúpsteiktu kartöfluflogur.		
P	Sjóðið mikið magn af vatni. PowerBoost er virkjað.		

8.5 Ábendingar og ráð fyrir Hob²Hood

Þegar þú notar helluborðið með aðgerðinni:

- Verndaðu stjórnborð gufugleypisins fyrir beinu sólarljósi.
- Ekki beina halogen ljósi á stjórnborð gufugleypisins.
- Ekki hylja stjórnborð helluborðsins.
- Ekki trufla merkið á milli helluborðsins og gufugleypisins (t.d. með hendi, handfangi eldunaríláts eða háum potti). Sjá myndina.

Gufugleypirinn sem sýndur er fyrir neðan er aðeins skýringarmynd.

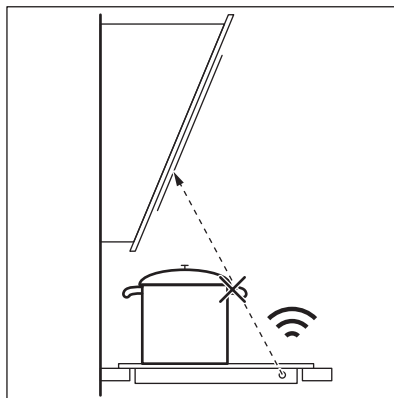



Önnur fjarstýrð heimilistæki kunna að trufla merkið. Ekki nota slík heimilistæki nærri helluborðinu á meðan kveikt er á Hob²Hood.

Gufugleypar fyrir eldavélar með Hob²Hood aðgerðinni

Til að sjá úrval gufugleypa fyrir eldavélar sem virka með þessari aðgerð skaltu skoða vefsíðuna okkar. AEG gufugleyparnir fyrir eldavélar sem virka með þessari aðgerð verða að hafa  táknið.

9. UMHIRÐA OG HREINSUN

AÐVÖRUN!

Sjá kafla um Öryggismál.

9.1 Almennar upplýsingar

- Hreinsið helluborð eftir hverja notkun.
- Notaðu alltaf eldhúsáhöld með hreinum botni.
- Rispur eða dökkir blettir á yfirborði hafa engin áhrif á það hvernig helluborði rekur.
- Notaðu sérstakt hreinsiefni sem hentar fyrir yfirborð helluborðsins.
- Notaðu alltaf sköfu sem mælt er með fyrir helluborð með glerfyrborði. Notaðu sköfuna aðeins sem viðbót við hreinsun á glerinu eftir að hefðbundinni hreinsun er lokið.

AÐVÖRUN!

Ekki nota hnífa eða önnur beitt áhöld úr málm til að hreinsa glerfyrborðið.

- Notaðu aðeins uppþvottalög og volgt vatn á hliðarlistann. Notaðu klút til að hreinsa og þurrka listann.

AÐVÖRUN!

Ekki nota létt-hrjúfu hreinsimjólkina, bón-hreinsiefni, sköfur eða grófa hlutann á svampi til að þrifa listann.

- Bilið á milli glerfyrborðsins og hliðarlistans gæti safnað í sig óhreinindum og litlum

matarögnum. Notaðu tannstöngul til að hreinsa bilið á milli glerfyrborðsins og hliðarlistans.

AÐVÖRUN!

Ekki nota beitt áhöld úr málm til að hreinsa bilið þar sem slíkt gæti breikkað bilið og valdið skemmdum á hliðarlistanum eða glerfyrborðinu.

9.2 Hreinsun á helluborðsins

- **Fjarlægðu strax:** bráðið plast, plathimnu, salt, sykur og sykraðan mat, því óhreinindi geta valdið skemmdum á helluborðinu. Gættu þess að forðast að brenna þig. Notaðu sérstaka sköfu fyrir helluborð á ská yfir glerflötinn og hreyfðu sköfuna yfir hann.
- **Fjarlægðu þegar helluborðið er nægilega kalt:** kalkhringi, vatnshringi, fitubletti, gljáa frá upplitun máлма. Hreinsaðu helluborðið með rökum klút og hreinsiefni sem ekki er svarfefni. Eftir að hreinsun er lokið skaltu þurrka helluborðið með mjúkum klút.
- **Skínandi upplitun á málmum fjarlægð:** notaðu vatn blandað með ediki og hreinsaðu glerið með klút.









10. BILANALET

AÐVÖRUN!

Sjá kafla um Öryggismál.

10.1 Hvað skal gera ef...

Vandamál	Mögulega ástæða	Úrræði
Ekki er hægt að virkja eða nota helluborðið.	Helluborðið er ekki tengt við rafmagn eða það ekki rétt tengt.	Gakktu úr skugga um að helluborðið sé rétt tengt við rafmagn.
	Rafmagnsörygginu hefur slegið út.	Gakktu úr skugga um að öryggið sé ástæða bilunarinnar. Ef örygginu slær út ítrekað skal hafa samband við rafvirkjameistara.
	Þú stilltir ekki hitastillinguna í 60 sekúndur.	Kveiktu aftur á helluborðinu og stilltu hitann á innan við 60 sekúndum.
	Þú snertir tvo eða fleiri skynjarafleti samtímis.	Ekki snerta fleiri en einn skynjaraflot.
	Hlé er í gangi.	Sjá „Hlé“.
	Það eru vatns- eða fitublettir á stjórnborðinu.	Þrífðu stjórnborðið.
Þú heyrir sífellt píp-hljóð.	Rafmagnið er ekki rétt tengt.	Aftengdu helluborðið frá rafmagnsgjafanum. Spurðu viðurkenndan rafvirkja til athuga uppsetninguna.
Ekki er hægt að velja hámarkshitastillingu fyrir eina af eldunarhellunum.	Hinar hellurnar nota tiltækt hámarksafli. Helluborðið þitt virkar rétt.	Minnkaðu hitastillingu annarra eldunarhellna sem eru tengdar við sama fasa. Sjá „Orkustýring“.
Hljóðmerki heyrir og helluborðið slekkur á sér. Hljóðmerki heyrir þegar helluborðið slekkur á sér.	Þú settir eitthvað á einn eða fleiri skynjaraflot.	Fjarlægðu hlutinn af skynjarafletinum.
Það slokknar á helluborðinu.	Þú settir eitthvað á skynjaraflotinn ①	Fjarlægðu hlutinn af skynjarafletinum.
Vísirinn fyrir afgangshita kviknar ekki.	Svæðið er ekki heitt þar sem það var aðeins í gangi í stutta stund eða skynjarinn er skemmdur.	Ef svæðið var nægilega lengi í gangi til að hitna skaltu hafa samband við viðurkennnda þjónustumiðstöð.
Hob²Hood virkar ekki.	Þú huldur stjórnborðið.	Fjarlægðu hlutinn af stjórnborðinu.
	Þú notar mjög háan pott sem hindrar merkið.	Notaðu minni pott, breyttu um helli eða stjórnaðu víftunni handvirk.
Stjórnborðið verður heitt viðkomu.	Eldunarílátíð er of stórt eða þú settir það of nærri stjórnborðinu.	Settu stór eldunarílát á aftari hellurnar ef hægt er.
Það kemur ekkert hljóðmerki þegar skynjarafletir á borðinu eru snertir.	Slökkt er á hljóðmerkjunum.	Kveiktu á hljóðmerkjunum. Sjá „Dagleg notkun“.
Vísirinn fyrir ofan  tákníð kviknar.	Öryggisbúnaður fyrir börn eða Lás er í gangi.	Sjá „Öryggisbúnaður barna“ og „Læsing“.
Stjórnstíkan blikkar.	Það er ekkert eldunarílát á hellunni eða hellan er ekki hulin til fulls.	Settu eldunarílát á helluna svo að það hylji eldunarhelluna til fulls.

Vandamál	Mögulega ástæða	Úrræði
	Eldunarílatið hentar ekki.	Aðeins skal nota eldunarílat sem henta fyrir spanhelluborð. Sjá „Ábendingar og ráð“.
	Þvermál botnsins á eldunarílatinu er of lítið fyrir svæðið.	Notaðu eldunarílat með rétt þvermál. Sjá „Tæknilegar upplýsingar“.
 og  birtast samtímis.	Aflið er of lítið vegna óhentugra potta eða pottur er tómur.	Notaðu viðeigandi tegund eldunarílata. Sjá „Ábendingar og ráð“ og „Tæknilegar upplýsingar“. Ekki virkja hellu með tómu potti á.
 og  birtast samtímis.	Potturinn er tómur eða inniheldur annan vökva en vatn, t.d. olíu.	Forðastu að nota aðgerðina með öðrum vökva en vatni.
 og  birtast samtímis.	Það er of mikið eða of lítið vatn í pottinum. Þú sauðst eitthvað annað en vatn og kartöflur. Suðumarkið var fært í tíma og SenseBoil® virkaði ekki sem skyldi.	Sjóðið aðeins vatn og kartöflur með því að nota SenseBoil®. Sjá kaflann „Ábendingar og ráð“.
Það mun heyrast píp, vísarnir fyrir ofan  blinka og SenseBoil® ræsist ekki.	Engar eldunarhellur eru reiðubúnar til notkunar með SenseBoil®. Afgangshiti er á eldunarhellunum sem þú vilt velja eða þær eru enn í notkun.	Ljúktu við fyrri eldunaraðgerðir og veldu lausa eldunarhellu án afgangshita.
SenseBoil® virkar ekki.	Afstig helluborðsins er of lágt.	Stilltu afstigið á hærra gildi. Verið viss um að það afl sem valið er sé í samræmi við öryggi á heimilinu. Sjá „Fyrir fyrstu notkun“ > „Orkutakmarkanir“.
 og númer birtist.	Það er villa í helluborðinu.	Slökktu á helluborðinu og virkjaðu það aftur eftir 30 sekúndur. Ef  kviknar aftur skaltu aftengja helluborðið frá rafmagni. Tengdu helluborðið aftur eftir 30 sekúndur. Ef vandamálið heldur áfram skaltu hafa samband við viðurkennda þjónustumiðstöð.

10.2 Ef þú finnur ekki lausn...

Ef þú getur ekki sjálf(ur) fundið lausn á vandamálinu skaltu hafa samband við söluaðila eða viðurkennda þjónustumiðstöð. Gefðu upp upplýsingar á merkiplötunni. Passaðu að nota helluborðið rétt. Ef ekki er

þjónusta tæknimanns eða söluaðila ekki gjaldfrjáls, einnig á ábyrgðartímabilinu. Upplýsingar um ábyrgðartíma og viðurkenndar þjónustumistöðvar eru í ábyrgðarbæklingnum.

11. TÆKNIGÖGN

11.1 Merkiplata

Módel NII74B10AB
Tegund 62 C4A 01 AA

PNC 949 598 030 00
220 - 240 V / 400 V 2N, 50 Hz

Spanhella 7.35 kW
Raðnr.
AEG

Framleitt í: Þýskalandi
7.35 kW
CE

11.2 Tæknilýsing fyrir eldunarhellur

Eldunarhella	Málafli (hámarks hitastilling) [W]	PowerBoost [W]	PowerBoost hámarkstímalengd [mín]	Þvermál eldunaríláts [mm]
Vinstri framhlið	2300	3200	10	125 - 210
Vinstri afturhlið	2300	3200	10	125 - 210
Miðja framhlið	1400	2500	4	125 - 145
Hægri afturhlið	2300	3600	10	210 - 240

Aflið í eldunarhellunum getur verið örlítið frábrugðið gögnum í töflunni. Það fer eftir efni og stærð eldunarílata.

Notaðu eldunaráhöld sem eru ekki stærri en þvermálin í töflunni til að fá sem bestan matreiðsluárangur.

12. ORKUNÝTNI

12.1 Vöruupplýsingar

Auðkenni tegundar	NII74B10AB		
Gerð helluborðs	Innbyggt helluborð		
Fjöldi eldunarhella	4		
Hitunartækni	Span		
Þvermál hringlaga eldunarhella (Ø)	Vinstri framhlið	21.0 cm	
	Vinstri afturhlið	21.0 cm	
	Miðja framhlið	14.5 cm	
	Hægri afturhlið	24.0 cm	
Orkunotkun á hverja eldunarhellu (EC electric cooking)	Vinstri framhlið	179.6 Wh/kg	
	Vinstri afturhlið	189.1 Wh/kg	
	Miðja framhlið	180.2 Wh/kg	
	Hægri afturhlið	185.2 Wh/kg	
Orkunotkun helluborðsins (EC electric hob)	183.5 Wh/kg		

IEC / EN 60350-2 - Rafmagnseldunartæki til heimilisnota - 2. hluti: Helluborð - Aðferðir til að mæla afköst.

Orkumælingar sem vísa til eldunarsvæðisins eru auðkenndar með merkjunum á viðkomandi eldunarhellum.

12.2 Orkusparandi

Þú getur sparað orku við daglega matreiðslu ef þú fylgir leiðbeiningunum hér að neðan.

- Þegar þú hitar upp vatn skal aðeins nota það magn sem þörf er á.
- Láttu alltaf lok á eldunarílát ef það er hægt.
- Láttu eldunarílatin beint á miðju hellunnar.

- Notaðu afgangshita til að halda matnum heitum eða bræða hann.

13. UMHVERFISMÁL

Endurvinnna þarf öll efni merkt táknuinu . Setjið umbúðirnar í viðeigandi sorpilát til endurvinnslu. Leggið ykkar að mörkum til verndar umhverfinu og heilsu manna og dýra og endurvinnið rusl sem fylgir raftækjum og rafrænum búnaði. Hendið ekki

heimilistækjum sem merkt eru með táknuinu  í venjulegt heimilirusl. Farið með vöruna í næstu endurvinnslustöð eða hafið samband við sveitarfélagið.

კეთილი იყოს თქვენი მოზრდნება AEG-ში! მაღლობას გიხდით ჩვენი დანადგარის არჩვისათვის.



მიიღეთ მოხმარების შესახებ რჩევები, ბროშურები, პრობლემის დროს დახმარება, სერვისისა და შეკეთების შესახებ ინფორმაცია:
www.aeg.com/support

ექვემდებარება შეცვლას წინასწარი გაფრთხილების გარეშე.

შინაარსი

1. უსაფრთხოების ინფორმაცია.....	153
2. უსაფრთხოების ინსტრუქციები.....	156
3. მონტაჟი.....	159
4. პროდუქტის აღწერა.....	161
5. პირველ გამოყენებამდე.....	162
6. ყოველდღიური გამოყენება.....	163
7. დამატებითი ფუნქციები.....	167
8. მინიშნებები და რჩევები.....	170
9. მოვლა და დასუფთავება.....	173
10. პრობლემის აღმოფხვრა.....	173
11. ტექნიკური მონაცემები.....	176
12. ენერგოეფექტურობა.....	177
13. გარემოსდაცვითი პრობლემები.....	177

1. ⚠ უსაფრთხოების ინფორმაცია

მოწყობილობის დამონტაჟებამდე და მოხმარებამდე, ყურადღებით წაიკითხეთ მოწოდებულ ინსტრუქციებს. მწარმოებელი ვასუხისმგებელი არ არის არასწორი მონტაჟის ან მოხმარების დროს მიყენებულ რაიმე სახის ზიანზე. ყოველთვის იქონიეთ ინსტრუქციები უსაფრთხო და ხელმისაწვდომ ადგილზე მომავალი გამოყენებისთვის.

1.1 ბავშვებისა და დაუცველი ადამიანების უსაფრთხოება

- ამ მოწყობილობის გამოყენება შეუძლიათ ბავშვებს 8 წლის ასაკიდან და შეზღუდული ფიზიკური, გრძნობითი ან მენტალური შესაძლებლობის მქონე ან გამოუცდელ პიროვნებებს, თუ მათ მიეცემათ მითითებები მოწყობილობის გამოყენებასთან

დაკავშირებით უსაფრთხო გზით და გაიაზრებენ დაკავშირებულ საფრთხეებს. 8 წლამდე ასაკის ბავშვები და მნიშვნელოვნად უნარშეზღუდული პირები უნდა მოერიდონ მოწყობილობასთან სიახლოვეს ან გამუდმებული მეთვალყურეობის ქვეშ იყვნენ.

- ბავშვები უნდა იყვნენ ზედამხედველობის ქვეშ, რათა არ ითამაშონ მოწყობილობით.
- იქონიეთ შეფუთვა ბავშვებისგან მოშორებით და განკარგეთ იგი სათანადოდ.
- გაფრთხილება: გამოყენების დროს მოწყობილობა და მისი ხელმისაწვდომი ნაწილები ცხელდება. მოაშორეთ ბავშვები და შინაური ცხოველები მოწყობილობას გამოყენების ან გაგრილების პროცესში.
- თუ მოწყობილობას გააჩნია ბავშვების უსაფრთხოების აპარატი, იგი უნდა ჩაირთოს.
- ბავშვებმა არ უნდა დაასუფთაონ და მოიხმარონ მოწყობილობა უფროსების ზედამხედველობის გარეშე.

1.2 ზოგადი უსაფრთხოება

- ეს მოწყობილობა მხოლოდ საკვების მოსამზადებლად არის განკუთვნილი.
- ეს მოწყობილობა განკუთვნილია ერთი ოჯახის მიერ შინ გამოსაყენებლად დახურულ სივრცეში.
- ეს მოწყობილობა შეიძლება გამოიყენებოდეს ოფისებში, სასტუმროს ნომრებში, B&B-ს ნომრებში, საოჯახო ფერმის ტიპის სასტუმროებსა და სხვა მსგავს საცხოვრებლებში, სადაც ასეთი გამოყენება არ სცდება (საშუალო) საყოფაცხოვრებო მოხმარების დონეებს.
- გაფრთხილება: გამოყენების დროს მოწყობილობა და მისი ხელმისაწვდომი ნაწილები ცხელდება. საჭიროა სიფრთხილე გაცხელებულ ელემენტებთან შეხების თავიდან ასაცილებლად.
- გაფრთხილება: ღუმელზე უმეთვალყურეოდ დატოვებული, ცხიმით ან ზეთით საჭმლის მზადება შეიძლება სახიფათო იყოს და ხანძარი გამოიწვიოს.

- კვამლი გადახურების ნიშანია. არასდროს გამოიყენოთ წყალი საჭმლის მოსამზადებელი ცეცხლის ჩასაქრობად. გამორთეთ მოწყობილობა და დაფარეთ ალი, მაგ., ცეცხლის საფარით ან ხუფით.
- გაფრთხილება: მოწყობილობას დენი არ უნდა მიეწოდებოდეს გარე გადართვის მექანიზმით, როგორც არის ტაიმერი, ან არ უნდა იყოს დაკავშირებული სქემაზე, რომელიც რეგულარულად ირთვება ან ითიშება კომუნალური მოხმარების მიერ.
- სიფრთხილე: საჭიროა საჭმლის მომზადების პროცესის მეთვალყურეობა (საჭმლის მომზადების ავტომატური ფუნქციების შემთხვევაშიც კი). მოკლევადიანი მზადების პროცესი გამუდმებული მეთვალყურეობის ქვეშ უნდა იყოს.
- გაფრთხილება: ხანძრის საფრთხე: არ შეინახოთ ნივთები სამზარეულო ზედაპირებზე.
- მეტალის საგნები, როგორცაა დანები, ჩანგლები, კოვზები და სახურავები არ უნდა განთავსდეს ღუმლის ზედაპირზე, რადგან შეიძლება გაცხელდეს.
- ნუ გამოიყენებთ მოწყობილობას ინსტალაციის ინსტალაციამდე.
- არ გამოიყენოთ ორთქლით სარეცხი საშუალება მოწყობილობის გასაწმენდად.
- გამოყენების შემდეგ გამორთეთ ღუმლის ზედაპირი კონტროლით და ნუ დაეყრდნობით მხოლოდ დეტექტორს.
- თუ მინის კერამიკული / მინის ზედაპირი გაიფხაჭნა, გამორთეთ მოწყობილობა და გათიშეთ შტეფსელიდან. თუ მოწყობილობა პირდაპირ არის დაკავშირებული დენტან გამანაწილებლის საშუალებით, მოხსენით მცველი მოწყობილობის დენის წყაროდან გამოსართავად. ნებისმიერ შემთხვევაში, დაუკავშირდით ავტორიზებულ სერვის ცენტრს.
- თუ კვების სადენი დაზიანებულია, მისი შეცვლა უნდა მოხდეს მწარმოებლის, მისი ავტორიზებული სერვისის

ან მსგავსი კვალიფიკაციის მქონე პირების მიერ, რათა თავიდან იქნას აცილებული საფრთხე.

- გაფრთხილება: გამოიყენეთ მხოლოდ ღუმლის მწარმოებლის მიერ დამზადებული, ინსტრუქციაში რეკომენდებული ან მოწყობილობას მოყოლილი ღუმლის მცველები. არასათანადო მცველების გამოყენებამ შეიძლება უბედური შემთხვევები გამოიწვიოს.

2. უსაფრთხოების ინსტრუქციები

2.1 მონტაჟი

⚠ გაფრთხილება!

ეს მოწყობილობა მხოლოდ კვალიფიცირებულმა სპეციალისტმა უნდა დააყენოს.

⚠ გაფრთხილება!

დაზიანების ან მოწყობილობის გაფუჭების რისკი.

- მოხსენით ყველა შეფუთვა.
- არ დაამონტაჟოთ და არ გამოიყენოთ დაზიანებული მოწყობილობა.
- მიჰყევით დამონტაჟების ინსტრუქციებს, რომელიც მოწყობილობას მოჰყვება.
- შეინარჩუნეთ მინიმალური დისტანცია სხვა მოწყობილობებთან და ხელსაწყოებთან.
- ყოველთვის იყავით ფრთხილად მოწყობილობის გადატანისას, რადგან მძიმეა. ყოველთვის გამოიყენეთ დამცავი ხელთათმანები და თანდართული ფეხსაცმელი.
- ტენის შეღწევის თავიდან ასაცილებლად, კარადის გახსნილი ზედაპირები დალუქეთ ჰერმეტიკით, რათა არ გამოიწვიოს დაბერვა.
- დაიცავით მოწყობილობის ქვედა ნაწილი ორთქლისა და ტენისგან.
- არ დაამონტაჟოთ მოწყობილობა კართან ან ფანჯრის ქვეშ. ეს თავიდან აგაცილებთ ცხელი ქაბის გადმოვარდნას მოწყობილობიდან კარის ან ფანჯრის გაღებისას.

- თითოეულ მოწყობილობას ქვემოდან აქვს გამაგრებელი ვენტილატორები.
- თუ მოწყობილობა უჯრის ზემოთაა დაყენებული:
 - ნუ შეინახავთ მცირე ზომის ნაწილებს ან ქაღალდის ფურცლებს, რომლებიც მოწყობილობამ შეიძლება ჩაითრიოს, რადგან მათ შეიძლება დააზიანონ გამაგრებელი ვენტილატორები ან გაგრილების სისტემა.
 - დატოვეთ მოწყობილობის ძირსა და უჯრაში შენახულ ნაწილებს შორის 2 სმ მანძილი.
- მოაცილეთ ნებისმიერი გამყოფი პანელი, რომლებიც კარადაში, მოწყობილობის ქვეშაა დამონტაჟებული.

2.2 ელექტრო შეერთება

⚠ გაფრთხილება!

ხანძრისა და დენის დარტყმის რისკი.

- ელექტრული შეერთებები უნდა გაიყვანოს კვალიფიცირებულმა ელექტრიკოსმა.
- მოწყობილობა უნდა იყოს დამიწებული.
- ნებისმიერი ოპერაციის დაწყებამდე დარწმუნდით, რომ მოწყობილობა გამორთულია დენის წყაროდან.
- დარწმუნდით, რომ სპეციფიკაციის იარაღიყზე მითითებული პარამეტრები თავსებადია ძირითადი დენის წყაროს ელექტრო სპეციფიკაციებთან.

- დარწმუნდით, რომ მოწყობილობა სწორად არის დამონტაჟებული. მოშვებულმა ან არასწორად დაყენებულმა ელექტრო სადენმა ან შტეფსელმა (ასეთის არსებობის შემთხვევაში) შეიძლება ტერმინალი ძალიან გააცხელოს.
- გამოიყენეთ სწორი ელექტრო სადენი.
- არ გადახართთ ელექტროსადენი.
- დარწმუნდით, რომ დამცველი დაყენებულია.
- გამოიყენეთ სადენის დამჭერი.
- დარწმუნდით, რომ ქსელის კაბელი ან ჩანგალი, მოწყობილობის როზეტში ჩართვისას(ასეთის არსებობის შემთხვევაში) არ ეხება ცხელ მოწყობილობას ან ცხელ ჭურჭელს.
- არ გამოიყენოთ მარავალშესართებლიანი გადამყვანები და დამაგრებლებები.
- დარწმუნდით, რომ არ აზიანებთ ქსელის ჩანგალს (ასეთის არსებობის შემთხვევაში) ან ქსელის კაბელს. დაზიანებული ქსელის კაბელის გამოსაცვლელად, დაუკავშირდით ჩვენს ავტორიზებულ სერვის ცენტრს ან ელექტრიკოსს.
- პირდაპირი და იზოლირებული ნაწილები დარტყმის საწინააღმდეგო დაცვა ისე უნდა იყოს დამაგრებული, რომ ინსტრუმენტების გარეშე მოხსნა არ შეიძლებოდეს.
- შტეფსელი როზეტთან დააკავშირეთ მხოლოდ მონტაჟის ბოლოს. დარწმუნდით, რომ როზეტთან წვდომა არის დამონტაჟების შემდეგ.
- თუ როზეტი მოშვებულია, არ შეაერთოთ შტეფსელი.
- არ მოქაჩოთ კაბელს მოწყობილობის გამოსართავად. ყოველთვის გამოსწიეთ შტეფსელი.
- გამოიყენეთ მხოლოდ სწორი საიზოლაციო მოწყობილობები: ხაზის მცველები, მცველები (ბუდიდან ამოღებული ზრახნიანი მცველები), მიწაზე ჟონვის კვალი და კონტაქტორები.
- ელექტრულ ინსტალაციას უნდა ჰქონდეს საიზოლაციო აპარატი, რომელიც საშუალებას მოგცემთ გათიშოთ მოწყობილობა დენის ქსელიდან ყველა პოლუსზე. საიზოლაციო აპარატს უნდა ჰქონდეს

კონტაქტის ღიობი არანაკლებ 3 მმ სისქის.

- თუ ეკრანზე ჩნდება კოდი E3, დაუყოვნებლივ გამოართეთ ქურის პანელი და შეამოწმეთ, სწორია თუ არა ელექტროკავშირისა და ქსელის ძაბვა.

2.3 გამოყენება

გარფთხილება!

დაზიანების, დაწვის და დენის დარტყმის რისკი.

- არ შეცვალოთ ამ მოწყობილობის სპეციფიკაცია.
- პირველი გამოყენებამდე მოაცილეთ მთელი შეფუთვა, იარღიყები და დამცავი ფირი (ასეთის არსებობის შემთხვევაში).
- დარწმუნდით, რომ სავეტილაციო ღიობები არ არის დაბლოკილი.
- არ დატოვოთ მოწყობილობა მუშაობის დროს უმეტესადაც ურეოდ.
- ყოველი გამოყენების შემდეგ საჭმლის მომზადების ზონა დააყენეთ „გამორთულზე“.
- არ დადოთ დანა-ჩანგალი ან ქვების თავსახური სამზარეულო ზონაზე. ისინი შეიძლება გასურდეს.
- არ ამუშაოთ მოწყობილობა სველი ხელით ან წყალთან კონტაქტისას.
- არ გამოიყენოთ მოწყობილობა სამუშაო ან შესანახ ზედაპირად.
- თუ მოწყობილობის ზედაპირი გაიფხაჭხა, დაუყოვნებლივ გამოართეთ მოწყობილობა დენის წყაროდან. ეს არის დენის დარტყმის თავიდან ასაცილებლად.
- კარდმოსტიმულატორის მქონე მომხმარებლებმა უნდა დაიცვან მინიმუმ 30 სმ-ის დისტანცია ინდუქციური სამზარეულო ზონიდან, როცა მოწყობილობა მუშაობის პროცესშია.
- საკვები პროდუქტის ცხელ ზეთში ჩადებისას, ზეთი შეიძლება აშეფდეს.
- არ მოათავსოთ ალუმინის ფოლგა ან სხვა მასალები საჭმლის მომზადების ზედაპირსა და ჭურჭელს შორის, თუ სხვაგვარი მითითება არ არის გაცემული ამ მოწყობილობის მწარმოებლის მიერ.

- გამოიყენეთ მხოლოდ მწარმოებლის მიერ ამ მოწყობილობისთვის რეკომენდებული აქსესუარები.

⚠ გარფთხილება!
ხანძრისა და აფეთქების რისკი.

- განურებულმა ცხიმებმა და ზეთმა შეიძლება აალებადი ორთქლი გამოუშვას. მოარიდეთ ცეცხლი ან ცხელი საგნები ცხიმსა და ზეთს მზადებისას.
- ცხელი ზეთის მიერ გამოშვებულმა ორთქლმა შეიძლება უეცარი აალება გამოიწვიოს.
- გამოყენებულმა ზეთმა, რომელიც საკვების ნარჩენებს შეიცავს შეიძლება გაცილებით დაბალ ტემპერატურაზე გამოიწვიოს ხანძარი, ვიდრე პირველად გამოყენებულმა ზეთმა.
- არ დადოთ აალებადი პროდუქტი, ან სველი საგნები აალებად პროდუქტებთან ერთად მოწყობილობაში, მოწყობილობაზე ან მასთან ახლოს.

⚠ გარფთხილება!
მოწყობილობის გაფუჭების რისკი.

- ნუ გააჩერებთ სამზარეულოს ცხელ ჭურჭელს მართვის პანელზე.
- ნუ დადებთ ტაფის ცხელ თავსახურს ჭურის მიწის ზედაპირზე.
- ნუ დაუშვებთ სამზარეულოს ჭურჭლის ამოშრობამდე დუღილს.
- გამოიჩინეთ სიფრთხილე, რომ მოწყობილობაზე არ დაგივარდეთ საგნები ან სამზარეულოს ჭურჭელი. ზედაპირი შეიძლება დაზიანდეს.
- ნუ ჩართავთ საჭმლის მომზადების ზონებს ცარიელი ჭურჭლით ან ჭურჭლის გარეშე.
- თუჯის ან დაზიანებული ძირის მქონე ჭურჭელმა შეიძლება გამოიწვიოს ნაკაწრების გაჩენა შუშის / შუშის კერამიკულ ზედაპირზე. ყოველთვის ასწიეთ ეს ნივთები მათი ჭურის ზედაპირზე გადაადგილებისას.

2.4 მოვლა და დასუფთავება

- ზედაპირის მასალის დაზიანების თავიდან ასაცილებლად

- რეგულარულად გაწმინდეთ მოწყობილობა.
- გაწმენდამდე, გამოორთეთ მოწყობილობა და დააცადეთ რომ გაცივდეს.
- არ გამოიყენოთ წყლის სპრეი და ორთქლი მოწყობილობის გასაწმენდად.
- გაწმინდეთ მოწყობილობა რბილი სველი ტილოთი. გამოიყენეთ მხოლოდ ნეიტრალური სარეცხი საშუალება. არ გამოიყენოთ აბრაზიული პროდუქტები, აბრაზიული საწმენდი ტილოები, გამსხვებლები ან ლითონის ნივთები, თუ სხვაგვარი მითითება არ არის გაცემული.

2.5 სერვისი

- მოწყობილობის შესაკეთებლად დაუკავშირდით ავტორიზებულ სერვის ცენტრს. გამოიყენეთ მხოლოდ ორიგინალი სათადარიგო ნაწილები.
- პროდუქტში არსებული ნათურა(ები) და სათადარიგო ნათურის ნაწილები დამოუკიდებლად უნდა შეიძინოთ: ეს ნათურები განკუთვნილია ექსტრემალური ფიზიკური პირობებისათვის საყოფაცხოვრებო დანადგარებში, როგორც არის ტემპერატურა, ვიბრაცია, ტენიანობა და ასევე იღებენ სასიგნალო ინფორმაციას დანადგარის საოპერაციო სტატუსის შესახებ. ისინი არ არის განკუთვნილი სხვა დანადგარებში გამოყენებისათვის და საყოფაცხოვრებო ოთახების გასანათებლად.

2.6 განკარგვა

⚠ გარფთხილება!
დაზიანებისა ან დახუთვის რისკი.

- იმის შესახებ, თუ როგორ უნდა მოახდინოთ მოწყობილობის სწორი უტილიზაცია ინფორმაციის მისაღებად, დაუკავშირდით თქვენს ადგილობრივ უწყებას.
- გამოორთეთ მოწყობილობა დენის მთავარი წყაროდან.
- გადაჭერით მთავარი ელექტროსადენი მოწყობილობასთან ახლოს და შეინახეთ.

3. მონტაჟი

⚠ გარფთხილება!

ინილეთ უსაფრთხოების თავები.

3.1 დაყენებამდე

ჭურის დაყენებამდე, ჩაიწერეთ ინფორმაცია ქვემოთ მითითებული ტექნიკური მონაცემების ფირფიტიდან: ტექნიკური მონაცემების ფირფიტა განლაგებულია ჭურის ქვედა ნაწილში.

სერიული
ნომერი

3.2 ჩაშენებული ჭურები

ჩაშენებული ჭურები გამოიყენეთ მხოლოდ მას შემდეგ, რაც ჭურას სწორ, სტანდარტებთან შესაბამის ჩაშენებულ ბლოკებში და სამუშაო ზედაპირებზე დააყენებთ .

3.3 დამაკავშირებელი კაბელი

- ჭურას მოყვება დამაკავშირებელ კაბელი და.
- დაზიანებული ქსელის კაბელის გამოსაცვლელად, გამოიყენეთ კაბელის ტიპი: H05V2V2-F რომელიც უძლებს 90 °C გრადუსს ან უფრო მაღალ ტემპერატურას. ცალ კაბელს უნდა ჰქონდეს მინიმალური განივი კვეთი, რომელიც შეესაბამება ქვემოთ მოცემულ ცხრილს. დაუკავშირდით ადგილობრივ მომსახურების ცენტრს. შემაერთებელი სადენი შეიძლება შეცვალოს მხოლოდ კვალიფიციურმა ელექტრიკოსმა.

⚠ გარფთხილება!

ელექტრული შეერთებები კვალიფიციურმა ელექტრიკოსმა უნდა გაიყვანოს.

⚠ ფრთხილად!

შეერთებების საკონტაქტო შტეფსელით გაყვანა დაუშვებელია.

⚠ ფრთხილად!

არ გახვრიტოთ ბურღით და არ მიარჩილოთ სადენის ბოლოები. აკრძალულია.

⚠ ფრთხილად!

სადენი არ შეაერთოთ სადენის სახშობის გარეშე.

ერთფაზიანი კავშირი

1. შავი, ყავისფერი და ლურჯი კაბელებიდან მოხსენით კაბელის სახშობი.
2. მოაცილეთ იზოლაციის ნაწილი ყავისფერი, შავი და ლურჯი კაბელების ბოლოებს.
3. დააერთეთ შავი და ყავისფერი კაბელების ბოლოები.
4. დამაგრეთ კაბელის ახალი სახშობი საერთო კაბელის ბოლოზე (საჭიროა სპეციალური ხელსაწყო).
5. დააერთეთ ორი ლურჯი კაბელის ბოლოები.
6. დამაგრეთ კაბელის ახალი სახშობი საერთო კაბელის ბოლოზე (საჭიროა სპეციალური ხელსაწყო).

ორფაზიანი კავშირი

1. ლურჯი კაბელებიდან მოხსენით კაბელის სახშობი.
2. მოაცილეთ იზოლაციის ნაწილი ლურჯი კაბელების ბოლოებს.
3. დააერთეთ ორი ლურჯი კაბელის ბოლოები.
4. დამაგრეთ კაბელის ახალი სახშობი საერთო კაბელის ბოლოზე (საჭიროა სპეციალური ხელსაწყო).

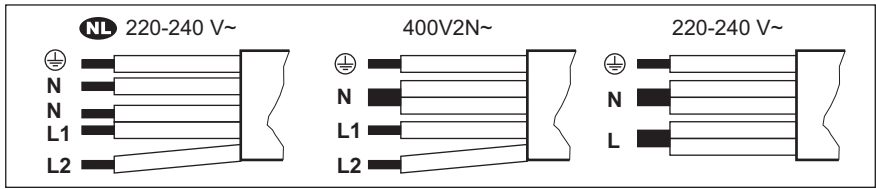

NL 220 - 240 ვ~	ორფაზიანი შეერთება: 400 ვ2N~	ერთფაზიანი შეერთება: 220 - 240 ვ~
5x1,5 მმ²	5x1,5 მმ² ან 4x2,5 მმ²	5x1,5 მმ² ან 3x4 მმ²
მწვანე - ყვითელი	მწვანე - ყვითელი	მწვანე - ყვითელი
N ლურჯი და ლურჯი	N ლურჯი და ლურჯი	N ლურჯი და ლურჯი
L1 შავი	L1 შავი	L შავი და ყავისფერი
L2 ყავისფერი	L2 ყავისფერი	

3.4 აწყობა

თუ ქურას გამწოვის ქვეშ დაამონტაჟებთ, გთხოვთ, იხილოთ გამწოვის მონტაჟის ინსტრუქციები, რათა დაიცვათ მოწყობილობებს შორის მინიმალური მანძილი.

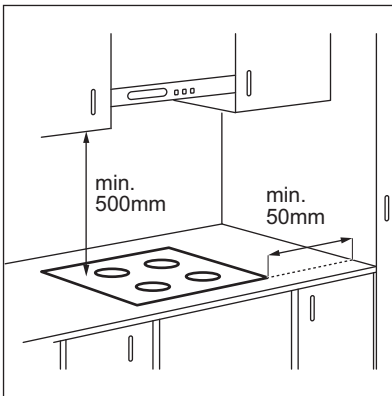

თუ მოწყობილობა უჯრის ზემოთაა დაყენებული, ქურის ვენტელაციამ საკვების მომზადების პროცესში შეიძლება გააცხელოს უჯრაში შენახული საგნები.

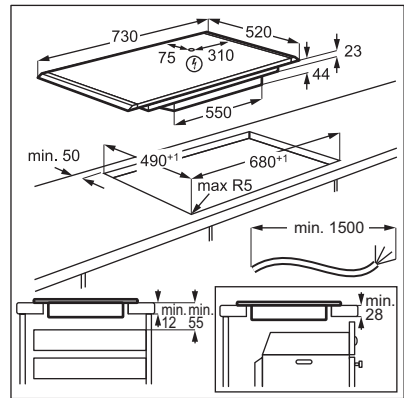

იპოვეთ ვიდეო ინსტრუქცია „როგორ დავაყენოთ AEG-ის ინდუქციური ქურა - სამუშაო მაგიდაზე დაყენება“ ქვემოთ მოცემულ სურათზე მითითებული სრული სახელის შეყვანით.

www.youtube.com/electrolux
www.youtube.com/aeg

How to install your AEG
 Induction Hob - Worktop installation

4. პროდუქტის აღწერა

4.1 საჭმლის მოსამზადებელი ზედაპირის განლაგება

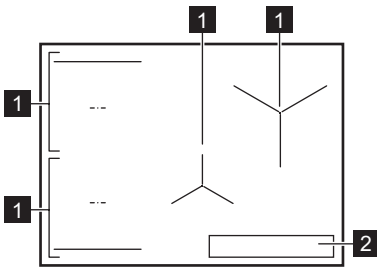

1 საკვების მომზადების ინდუქციური ზონა

2 კონტროლის პანელი



საჭმლის მომზადების ზონების ზომების შესახებ დეტალური ინფორმაციის მისაღებად, იხელმძღვანელეთ „ტექნიკური მონაცემებით“.

4.2 მართვის პანელის განლაგება

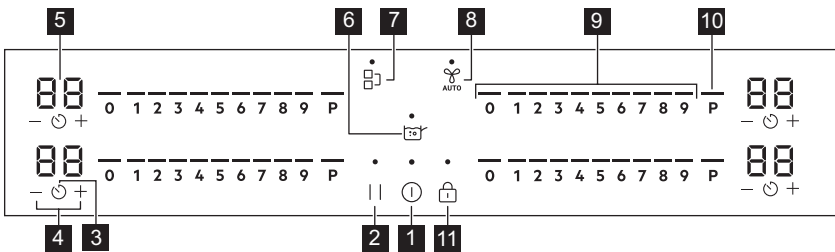

მოწყობილობის ასამუშავებლად გამოიყენეთ სენსორული ველები. დისპლეები, ინდიკატორები და ხმები გატყობინებენ, თუ რომელი ფუნქცია მუშაობს.

სენსორული ველი	ფუნქცია	აღწერა
1 ①	ჩართვა / გამორთვა	მოწყობილობის აქტივაციისა და დეაქტივაციისათვის.
2	პაუზა	ჭურის გასააქტიურებლად და დეაქტივირებისათვის.
3 ⌚	ტაიმერი	ფუნქციის დასაყენებლად.
4 + / -	-	დროის გასაზრდელად ან შესამცირებლად.
5 -	ტაიმერის დისპლეი	დროის წუთებში საჩვენებლად.
6 🍲	SenseBoil®	SenseBoil®. წყლის ტემპერატურის ავტომატური დარეგულირება, რათა დუდილის წერტილის მიღწევის შემდეგ ის არ გადაუღუდეს.

სენსორ ული ველი	ფუნქცია	აღწერა
7	Bridge	ქურის გასააქტიურებლად და დეაქტივირებისათვის.
8	Hob/Hood	ფუნქციის მანუალური რეჟიმის აქტივაციისთვის და დეაქტივაციისთვის.
9	- მართვის პანელი	გახვლების პარამეტრის დასაყენებლად.
10	P PowerBoost	ფუნქციის გასააქტიურებლად.
11	დაბლოკვა / ბავშვთა უსაფრთხოების მოწყობილობა	მართვის პანელის დასაბლოკად / განსაბლოკად.

4.3 ეკრანის ინდიკატორები

ინდიკატორი	აღწერა
+ ციფრი	სახეზეა გაუმართაობა.
	OptiHeat Control (ნარჩენი სიციხის 3 საფეხურიანი ინდიკატორი): მზადების გაგრძელება / სითბოს შენარჩუნება / ნარჩენი სითბო.

5. პირველ გამოყენებამდე

⚠ გარფთხილება!
იხილეთ უსაფრთხოების თავები.

5.1 ენერჯის შეზღუდვა

ენერჯის შეზღუდვა განსაზღვრავს, სახლში დამონტაჟებული დამცველების ზღვრულ დიაპაზონში რა ოდენობის ენერჯის მოიხმარს ქურა ჯამურად.

ნაგულისხმევად, ქურა სიმძლავრის შესაძლო უმაღლეს დონეზეა დაყენებული.

სიმძლავრის დონის შესამცირებლად ან გასაზრდელად:

- შედით მენიუში: ხანგრძლივად დააჭირეთ 3 წამის განმავლობაში. შემდეგ, ხანგრძლივად დააჭირეთ .
- დააჭირეთ წინა ტაიმერს, სანამ P გამოჩნდება.
- დააჭირეთ / წინა ტაიმერს სიმძლავრის დონის დასაყენებლად.

4. დაჭირეთ გამოსასვლელად. **სიმძლავრის დონეები**
იხილეთ თავი „ტექნიკური მონაცემები“.

⚠ ფრთხილად!
დარწმუნდით, რომ შერჩეული სიმძლავრე სახლში დამონტაჟებულ დამცველებთან თავსებადია.

⚠ ფრთხილად!
თუ სიმძლავრის დონე არის 2000 ან უფრო დაბალი ვტ თქვენ ვერ გაააქტიურებთ SenseBoil®.

- P73 — 7350 ვტ
- P15 — 1500 ვტ
- P20 — 2000 ვტ
- P25 — 2500 ვტ
- P30 — 3000 ვტ
- P35 — 3500 ვტ
- P40 — 4000 ვტ
- P45 — 4500 ვტ
- P50 — 5000 ვტ
- P60 — 6000 ვტ

6. ყოველდღიური გამოყენება

⚠ გარფთხილება!

ინილეთ უსაფრთხოების თავები.

6.1 აქტივაცია და დეაქტივაცია

ჭურის პანელის აქტივაციისთვის ან დეაქტივაციისთვის ხანგრძლივად დააჭირეთ ①-ს.

6.2 ქვების აღმოჩენა

ეს ფუნქცია მიუთითებს ჭურის პანელზე ჭურჭლის არსებობაზე და რთავს მოსამზადებელი ზონებს, თუ საჭმლის მომზადების პერიოდში არ არის აღმოჩენილი საჭმლის მოსამზადებელი ჭურჭელი.

თუ საჭმლის მოსამზადებელ ზონაზე ჭურჭელს ტემპერატურული რეჟიმის არჩევამდე დადგამთ, მართვის ზოლზე ინდიკატორი 0-ის ზემოთ გამოჩნდება.

თუ საჭმლის მომზადების გააქტიურებული ზონიდან აიღებთ ჭურჭელს და დროებით გვერდით გადადგამთ, მართვის შესაბამისი ზოლის ზემოთ არსებული ინდიკატორები ციმციმს დაიწყებს. თუ 120 წამის განმავლობაში ჭურჭელს საჭმლის მომზადების გააქტიურებულ ზონაზე არ დააბრუნებთ, საჭმლის მომზადების ზონა ავტომატურად დეაქტივირდება.

საჭმლის მომზადება რომ განაგრძოთ, მითითებული ვადის გასვლამდე ჭურჭელი საჭმლის მოსამზადებელ ზონაში დააბრუნეთ.

6.3 საჭმლის მომზადების ზონების გამოყენება

მოათავსეთ ჭურჭელი არჩეული კონფორის ცენტრში. საკვების მომზადების ინდუქციური ზონები ავტომატურად ადაპტირდებასამზარეულოს ჭურჭლის ძირის ზომაზე.

შეგიძლიათ კერძი დიდი ზომის ჭურჭლით მოამზადოთ, რომელსაც ერთდროულად საჭმლის მოსამზადებელ ორ ზონაზე

მოათავსებთ, რისთვისაც უნდა გამოიყენოთ ფუნქცია Bridge. სამზარეულოს ჭურჭელი ორივე ზონის ცენტრებს უნდა ფარავდეს, თუმცა მონიშნულ არეს არ უნდა სცილდებოდეს. თუ ჭურჭელი მდებარეობს ორ ცენტრს შორის, Bridge ფუნქცია არ ჩაირთვება.

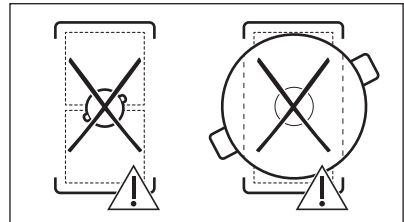
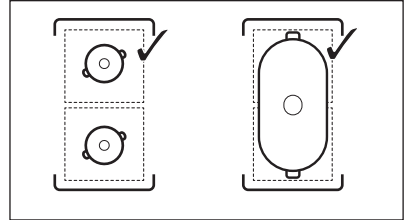

6.4 გაცხელების პარამეტრები

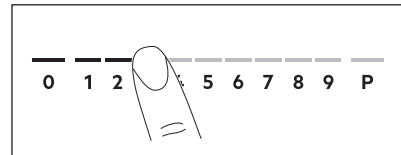

1. დააჭირეთ სასურველ ტემპერატურულ რეჟიმს მართვის ზოლზე. მართვის ზოლის ზემოთ ინდიკატორები ჩნდება არჩეული ტემპერატურული რეჟიმის დონემდე.
2. საჭმლის მოსამზადებელი ზონის დეაქტივაციისთვის დააჭირეთ 0-ს.

6.5 PowerBoost

ეს ფუნქცია საჭმლის მომზადების ინდუქციურ ზონებს მეტი სიმძლავრით უზრუნველყოფს. ფუნქციის გააქტიურება შესაძლებელია საჭმლის მომზადების ინდუქციური ზონისათვის მხოლოდ

დროის შეზღუდული პერიოდით. ამ დროის შემდეგ საჭმლის მომზადების ინდექციური ზონა ავტომატურად შეამცირებს სიმნურვალის უმაღლეს პარამეტრს.

i
იხილეთ თავი „ტექნიკური მონაცემები“.

კონფორის ამ ფუნქციის ჩასართავად:
შეეხეთ **P**.

ამ ფუნქციის გამოსართავად: შეცვალეთ გაცხელების პარამეტრი.

6.6 OptiHeat Control (3 ნაბიჯი ნარჩენი სითბოს ინდიკატორი)

⚠ გარფთხილება!
☐ / ☐ / ☐ მანამ, სანამ ინდიკატორი ჩართულია, არსებობს ნარჩენი სითბოსგან დამწვრობის რისკი.

საჭმლის მომზადების ინდექციური ზონების უშუალოდ ჭურჭლის ძირში წარმოქმნიან იმ სიმნურვალეს, რომელიც აუცილებელია საჭმლის მომზადების პროცესისთვის. მინაკერამიკა თბება ჭურჭლის სიმნურვალის ზემოქმედებით.

ინდიკატორები გამოჩნდება მაშინ, როდესაც საკვების მომზადების ზონა ცხელია. ისინი საკვების თქვენ მიერ ამჟამად გამოყენებული მომზადების დონებისთვის ნარჩენი სიცხის დონეს აჩვენებენ.

- ☐ - საკვების მომზადების გაგრძელება,
- ☐ - სითბოს შენარჩუნება,
- ☐ - ნარჩენი სიცხე.

ინდიკატორი შეიძლება ასევე გამოჩნდეს:

- გვერდით მდებარე საჭმლის მომზადების ზონებისთვისაც, თუნდაც თქვენ მათ არ იყენებდეთ,
- როდესაც ცხელი ჭურჭელი მომზადების ცივ ზონაზე დევს,
- როდესაც ქურა გამორთულია, მაგრამ საჭმლის მომზადების ზონა ჯერ ისევ ცხელია.

ინდიკატორი ითიშება, როდესაც საჭმლის მომზადების ზონა გრილდება.

6.7 ტაიმერის პარამეტრები

უკუთვლითი ტაიმერი

გამოიყენეთ ეს ფუნქცია, რომ მიუთითოთ, თუ რამდენ ხანს უნდა იმუშაოს საჭმლის მოსამზადებელმა ზონამ საჭმლის მომზადების ერთი სესიის განმავლობაში.

ჯერ დააყენეთ ტემპერატურული რეჟიმი საჭმლის მომზადების არჩეული ზონისთვის, შემდეგ კი დააყენეთ ფუნქცია.

1. დაჭირეთ ღილაკს . ტაიმერის ეკრანზე გამოჩნდება 00.
2. ხანგრძლივობის (00-99 წუთი) დასაყენებლად დააჭირეთ **+** -ს ან **-** -ს.
3. დააჭირეთ -ს ტაიმერის დასაწყებად ან დაიცადეთ 3 წამი. ტაიმერი დაიწყებს უკუთვლას.

დროის შესაცვლელად: დააყენეთ საჭმლის მოსამზადებელი ზონა -ით და დააჭირეთ **+** -ს ან **-** -ს.

ფუნქციის დეაქტივაციისთვის: აირჩიეთ საჭმლის მოსამზადებელი ზონა და დააჭირეთ **-** -ს. დარჩენილი დრო აითვლება უკუმიმართულებით 00-მდე.

ტაიმერი ასრულებს უკუთვლას, გამოიცემა სიგნალის ხმა და ციმციმებს 00. საჭმლის მომზადების ზონა დეაქტივირებულია. სიგნალისა და ციმციმის შესაწყვეტად დააჭირეთ ნებისმიერ სიმბოლოს.

წუთების შემსენებელი

ამ ფუნქციის გამოყენება შეგიძლიათ მაშინ, როდესაც ქურის პანელი გააქტიურებულია, საჭმლის მომზადების ზონები კი არ მუშაობს. ტემპერატურული რეჟიმი აჩვენებს 00-ს.

1. დააჭირეთ .

2. დროის დასაყენებლად დააჭირეთ \pm -ს ან --- -ს.

ტიმერი ასრულებს უკუთვლას, გამოიყვამ სიგნალის ხმა და ციმციმებს 00. სიგნალისა და ციმციმის შესაწყვეტად დააჭირეთ ნებისმიერ სიმბოლოს.

ფუნქციის დეაქტივაციისთვის: დააჭირეთ ⏏ -სა და --- -ს. დარჩენილი დროის ათვლა 00-ს უბრუნდება.

6.8 კვების მენეჯმენტი

თუ რამდენიმე ზონა გააქტიურდება და მოხმარებული სიმძლავრე სიმძლავრის შეზღუდვის ფარგლებს აღემატება, მოცემული ფუნქცია ხელმისაწვდომ სიმძლავრეს საკვების მომზადების ყველა ზონაზე განაწილებს. ქურა სახლის ინსტალაციის დნობადი მცველების დასაცავად აკონტროლებს გაცხელების პარამეტრებს.

- თუ ქურა არსებული სიმძლავრის მაქსიმალურ ზღვარს (იხილეთ ტექნიკური მონაცემების ფირფიტა) მიაღწევს, საკვების მომზადების ზონების სიმძლავრე ავტომატურად შემცირდება.
- ბოლოს არჩეული საკვების მომზადების ზონის გაცხელების პარამეტრი ყოველთვის პრიორიტეტული იქნება. ნარჩენი სიმძლავრე საჭმლის მომზადების სხვა ზონებს შორის არჩეული თანამიმდევრობით განაწილდება.
- საკვების მომზადების შემცირებული სიმძლავრის მქონე ზონების შემთხვევაში, მართვის ზოლი დაიწყებს ციმციმს და აჩვენებს გაცხელების მაქსიმალურ დასაშვებ პარამეტრებს.
- დაელოდეთ, სანამ ეკრანი ციმციმს შეწყვეტს ან შეამცირეთ საჭმლის მომზადების ზონის ბოლოს არჩეული გაცხელების პარამეტრი. საჭმლის მომზადების ზონები განაგრძობენ მუშაობას შემცირებული გაცხელების პარამეტრების პირობებში. საჭიროების შემთხვევაში, მანუალურად შეცვალეთ საკვების მომზადების ზონების გაცხელების პარამეტრები.

6.9 SenseBoil®

ფუნქცია ავტომატურად არეგულირებს წყლის ტემპერატურას ისე, რომ დუდილის წერტილის მიღწევის შემდეგ წყალი არ გადადუღდეს.



საჭმლის მოსამზადებელ ზონაზე ნარჩენი სითბოს (☐ / ☐ / ☐) არსებობის შემთხვევაში ხმოვანი სიგნალი გამოიყვამ და ფუნქცია არ ჩაირთვება. ფუნქცია არ მუშაობს მიწვის საწინააღმდეგო ჭურჭლის შემთხვევაში.

⚠ ფრთხილად!

არ გამოიყენოთ ფუნქცია ცარიელი ჭურჭლის შემთხვევაში. არ დატოვოთ ქურის პანელი უყურადღებოდ, როდესაც ფუნქცია მუშაობს.

1. დადგით 1-5 ლ ცივი წყლით სავსე ქვაბები საჭმლის მოსამზადებელ ხელმისაწვდომ ზონებზე, რომელთათვისაც გასურთ ფუნქციის ამოქმედება.

თუ ერთ ქვაბს საჭმლის მოსამზადებელ მხოლოდ ერთ ზონაზე დადგამთ, ფუნქცია ავტომატურად ამოქმედდება.

2. შეეხეთ ⏏ ქურის ჩასართავად.
3. შეეხეთ ☐ ფუნქციის აქტივაციისთვის.

P -ის ზემოთ მოციმციმე ინდიკატორი საჭმლის მოსამზადებელი თითოეული ზონისთვის ჩნდება, რომელზეც ამჟამად შეგიძლიათ ფუნქციის გამოყენება.

4. შეეხეთ ნებისმიერ ადგილას საჭმლის მოსამზადებელი არჩეული ზონის ცოციაზე.

ფუნქცია ჩაირთვება. ფუნქციის დაწყების შემდეგ ცოციის ზემოთ ჩნდება ინდიკატორები და ირთვება ანიმაცია.

i

თუ 5 წამის განმავლობაში საჭმლის მოსამზადებელ რომელიმე ზონაზე ქვაბს არ დადგამთ, ფუნქცია ავტომატურად დეაქტივირდება.

მას შემდეგ, რაც ფუნქცია დუღილის ტემპერატურას მიადევს, ქურის პანელი ნმოვან სიგნალს გამოსცემს და სიმხურვალის პარამეტრი ავტომატურად გადავა დაბალ ტემპერატურაზე დუღილის ნაგულისხმევ დონეზე.

დუღილის წერტილის მიღწევამდე ფუნქციის დეაქტივაციისთვის შეეხეთ **[☒]** -ს ან 0-ს.

დუღილის წერტილის მიღწევამდე ფუნქციის დეაქტივაციისთვის შეეხეთ ცოცას და მექანიკურად დაარეგულირეთ ტემპერატურული რეჟიმი.

თუ გააქტიურდება პაუზა ან აიღებთ ქვაბს, ფუნქცია დეაქტივირდება.

თუ საჭმლის მოსამზადებელ რომელიმე ზონაზე დაყენდება უკუთვლითი ტაიმერი, დაყენებული დრო კი დუღილის წერტილის მიღწევამდე გავა, ფუნქცია ავტომატურად დეაქტივირდება.

მინიშნებები და რჩევები:

- ფუნქცია ყველაზე კარგად წყლის ასაღულებლად და კარტოფილის მოსამზადებლად მუშაობს.
- ფუნქციამ შეიძლება გამართულად არ იმუშაოს ქურის ზედაპირის ჩაიდნებისა და ესპრესოს სახარშების შემთხვევაში.
- ქვაბის ნახევარი ან სამი მეოთხედი ისე აავსეთ ონკანის ცივი წყლით, რომ კიდიდან 4 სმ ცარიელი დარჩეს. არ გამოიყენოთ 1 ლ -ზე ნაკლები ან 5 ლ -ზე მეტი წყალი. წყლის (ან წყლისა და კარტოფილის) მთლიანი წონა უნდა იყოს 1-იდან 5 კგ-მდე.

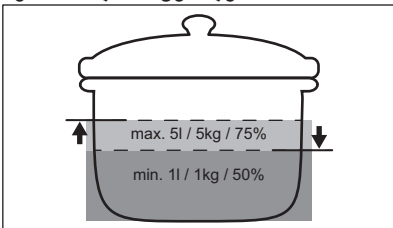

- საუკეთესო შედეგების მისაღწევად მოამზადეთ მხოლოდ მთელი, გაუფცქვნილი, საშუალო ზომის კარტოფილები. დარწმუნდით, რომ კარტოფილი ძალიან მჭიდროდ არ ჩაალაგეთ.
- გაცხელების ეტაპზე სხვა ქვაბებს ენერგიულად არ მოურიოთ და არც ერთდროულად დაიწყეთ სხვადასხვა საჭმლის მომზადება (მაგალითად, შეწვა ან ხარშვა) მომზადების სხვა ზონებზე.
- ფუნქციის მსვლელობისას მოერიდეთ გარე ვიბრაციებს (მაგ., არ გამოიყენოთ ბლენდერი და არ დადოთ მობილური ტელეფონი ქურის პანელის გვერდით).
- საკვებისა და ჭურჭლის ტიპის მიხედვით, შეგიძლიათ ტემპერატურული რეჟიმი დუღილის წერტილის მიღწევის შემდეგ დაარეგულიროთ.
- დაამატეთ მარილი მას შემდეგ, რაც დუღილის წერტილი მიიღწევა.
- ენერჯის დასაზოგად გამოიყენეთ თავსახური.

6.10 მენიუს სტრუქტურა

ცხრილში ნაჩვენებია ძირითადი მენიუს სტრუქტურა.

მომხმარებლის პარამეტრები

სიმბოლო	პარამეტრი	შესაძლო ვარიანტები
b	ხმა	ჩართვა / გამორთვა (-)
P	ენერჯის შეზღუდვა	15 - 73
H	ქურის რეჟიმი	0 - 6
E	გამაფრთხილებელი სიგნალების / შეცდომების ისტორია	ბოლოდროინდელი გამაფრთხილებელი სიგნალების / შეცდომების სია.

მომხმარებლის პარამეტრებზე

გადასასვლელად: 3 წამის განმავლობაში დააჭირეთ ღილაკს **[⓪]**. ამის შემდეგ ხანგრძლივად დააჭირეთ **[☒]**-ს. პარამეტრები მარცხენა მოსამზადებელი ზონების ტაიმერზე გამოჩნდება.

მენიუში ნავიგაცია: მენიუ შედგება პარამეტრის სიმბოლოსა და მნიშვნელობისგან. სიმბოლო ჩნდება უკანა ტაიმერზე, ხოლო მნიშვნელობა — წინა ტაიმერზე. პარამეტრებში

ნავიგაციისთვის დააჭირეთ ღილაკს  წინა ტაიმერზე. პარამეტრის მნიშვნელობის შესაცვლელად დააჭირეთ ღილაკს **+** ან **-** წინა ტაიმერზე.

მენიუდან გასასვლელად: დააჭირეთ ღილაკს .

OffSound Control

ხმების აქტივაცია/დეაქტივაცია შესაძლებელია აქ: მენიუ > მომხმარებლის პარამეტრები.



იხილეთ „მენიუს სტრუქტურა“.

როდესაც ხმები გამორთულია, ხმას მაინც გაიგებთ, თუ:

- შეეხებით ღილაკს ,
- ტაიმერი ჩამოვა
- დააჭერთ არააქტიურ სიმბოლოს.

7. დამატებითი ფუნქციები

7.1 ავტომატური გათიშვა

ეს ფუნქცია ქურას ავტომატურად გამორთავს, თუ:



- როგორც საჭმლის მოსამზადებელი ყველა ზონა დეაქტივირებულია,
- ტემპერატურულ რეჟიმს ან ვენტilatორის სიჩქარის რეჟიმს არ აყენებთ ქურის პანელის აქტივაციის შემდეგ,
- 10 წამზე მეტი ხნით დაღვარეთ ან დადეთ რაიმე მართვის პანელზე (ტაფა, ტილო, ა.შ.). გამოიცემა სიგნალის ხმა და ქურის პანელი დეაქტივირდება. მოაცილეთ საგანი ან გაწმინდეთ მართვის პანელი.
- მოწყობილობა ძალიან ცხელდება (მაგ., ტაფის ამოშრობამდე დუღილის შემთხვევაში). აცადეთ კონფორს გაგრძელება ქურის ხელახლა გამოყენებამდე.
- თქვენ არ გამორთეთ კონფორი ან შეცვალეთ გაცხელების პარამეტრი. გაკვეული დროის შემდეგ, ქურა გამოირთვება.

ურთიერთკავშირი ტემპერატურულ რეჟიმს და იმ დროს შორის, რომლის შემდეგაც მოწყობილობა დეაქტივირდება:

გაცხელების პარამეტრები	ქურა გამოირთვება
1 - 2	6 საათში
3 - 4	5 საათში
5	4 საათში
6 - 9	1,5 საათი

7.2 პაუზა

ეს ფუნქცია ყველა კონფორს, რომელიც მუშაობს მინიმალურ გაცხელების პარამეტრზე დააყენებს.

როდესაც ფუნქცია მუშაობს,  და  შეიძლება გამოყენებული იქნეს. მართვის პანელზე არსებული ყველა სხვა სიმბოლო დაბლოკილია.

ფუნქცია არ აჩერებს ტაიმერის ფუნქციებს.

1. ფუნქციის გასააქტიურებლად:

დააჭირეთ ღილაკს . სიმხურვალის პარამეტრი დაბლდება 1-მდე.

2. ფუნქციის დეაქტივირებისთვის:

დააჭირეთ ღილაკს . წინა გაცხელების პარამეტრი ჩაირთვება.

7.3 დაბლოკვა

თქვენ შეგიძლიათ დაბლოკოთ მართვის პანელი ქურის პანელის მუშაობის დროს. ამით თავიდან აიცილებთ ტემპერატურული რეჟიმის შემთხვევით შეცვლას.

ჯერ დააყენეთ ტემპერატურული რეჟიმი.

ფუნქციის გასააქტიურებლად: დააჭირეთ ღილაკს **[I]**.

ფუნქციის დეაქტივაციისთვის: ხელახლა დააჭირეთ **[I]** -ს.



ფუნქცია დეაქტივირდება ქურის პანელის დეაქტივაციისას.

7.4 ბავშვთა უსაფრთხოების მოწყობილობა

ეს ფუნქცია უზრუნველყოფს, რომ შემთხვევით არ ამუშავდეს ქურის პანელი.

ფუნქციის გასააქტიურებლად: დააჭირეთ **[I]**-ს. არ დააყენოთ რომელიმე ტემპერატურული რეჟიმი. ხანგრძლივად დააჭირეთ **[I]**-ს 3 წამის განმავლობაში, სანამ სიმბოლოს ზემოთ ინდიკატორი არ გამოჩნდება. გამორთეთ ქურა შემდეგით **[I]**.



ქურის პანელის დეაქტივაციისას ფუნქცია აქტიური რჩება.

ინდიკატორი **[I]** -ის ზემოთ ჩართულია.

ფუნქციის დეაქტივაციისთვის: დააჭირეთ **[I]**-ს. არ დააყენოთ რომელიმე ტემპერატურული რეჟიმი. ხანგრძლივად დააჭირეთ **[I]** -ს 3 წამის განმავლობაში, სანამ ინდიკატორი სიმბოლოს ზემოთ არ გაქრება. გამორთეთ ქურა შემდეგით **[I]**.

გააქტიურებული ფუნქციით მომზადება:

დააჭირეთ **[I]**-ს, შემდეგ კი დააჭირეთ **[I]** -ს 3 წამის განმავლობაში, სანამ ინდიკატორი სიმბოლოს ზემოთ არ გაქრება. შეგიძლიათ ამუშაოთ ქურა.

როდესაც ქურას გამორთავთ შემდეგით **[I]** ფუნქცია ისევ ამუშავდება.

7.5 Bridge



ფუნქცია მუშაობს მაშინ, როდესაც ქვაბი ორი ზონის ცენტრს ფარავს. ჭურჭლის სწორი მოთავსების შესახებ მეტი ინფორმაციის მისაღებად იხილეთ ნაწილი „საჭმლის მომზადების ზონები“.

ფუნქცია არ მუშაობს, როცა SenseBoil® მიმდინარეობს.

ფუნქცია ერთმანეთთან აკავშირებს საჭმლის მომზადების მარცხენა ორ ზონას და მათ, როგორც ერთს, ისე ამუშავებს.

თავიდან დააყენეთ სიმზურვალის პარამეტრი საჭმლის მომზადების მარცხენა ზონებიდან ერთ-ერთისთვის.

ფუნქციის გასააქტიურებლად შეეხეთ **[I]** სიმზურვალის პარამეტრის დასაყენებლად ან შესაცვლელად, შეეხეთ მართვის სენსორთაგან ერთ-ერთს.

ფუნქციის დეაქტივაციისათვის: შეეხეთ **[I]**. საჭმლის მომზადების ზონა მუშაობს დამოუკიდებლად.

7.6 Hob²Hood

ეს გაფართოებული ავტომატური ფუნქციაა, რომელიც ერთმანეთთან აკავშირებს ქურასა და სპეციალურ გამწოვს. ქურასა და გამწოვში, ორივეში წარმოდგენილია ინფრაწითელი სიგნალის გადამცემი მექანიზმი. ვენტილატორის სირქარე განისაზღვრება ავტომატურად, რეჟიმის პარამეტრისა და ქურაზე მყოფი ყველაზე ცხელი ჭურჭლის ტემპერატურიდან გამომდინარე. თქვენ ვენტილატორის ქურიდან დამოუკიდებლად მუშაობაც შეგიძლიათ.



გამწოვების უმრავლესობის შემთხვევაში, დისტანციური სისტემა, თავდაპირველადვე დეაქტივირებულია. გააქტიურეთ იგი ამ ფუნქციის გამოყენებამდე. მეტი ინფორმაციის მისაღებად, იხელმძღვანელეთ გამწოვის მომხმარებლის სახელმძღვანელოთი.

ფუნქციის ავტომატურად მუშაობა

ფუნქციის ავტომატურად ასამოქმედებლად დააყენეთ ავტომატური რეჟიმი H1 – H6-ზე. ქურის ჰანელი თავდაპირველად დაყენებულია H5-ზე. გამწოვი რეაგირებს ყოველთვის, როდესაც ქურას ამუშავებთ. ქურა ავტომატურად ამოიცნობს ჭურჭლის ტემპერატურას და არგებს მას ვენტილატორის სიჩქარეს.

ავტომატური რეჟიმები

	ავტომატური განათება	დუღილი 1)	შეწვა2)
H0	გამორთვა	გამორთვა	გამორთვა
H1	ჩართვა	გამორთვა	გამორთვა
H2 3)	ჩართვა	ვენტილატორის სიჩქარე 1	ვენტილატორის სიჩქარე 1
H3	ჩართვა	გამორთვა	ვენტილატორის სიჩქარე 1
H4	ჩართვა	ვენტილატორის სიჩქარე 1	ვენტილატორის სიჩქარე 1
H5	ჩართვა	ვენტილატორის სიჩქარე 1	ვენტილატორის სიჩქარე 2

	ავტომატური განათება	დუღილი 1)	შეწვა2)
H6	ჩართვა	ვენტილატორის სიჩქარე 2	ვენტილატორის სიჩქარე 3

1) ქურა ამოიცნობს დუღილის პროცესს და ავტომატურ რეჟიმთან შესაბამისად ააქტიურებს ვენტილატორის სიჩქარეს.

2) ქურა ამოიცნობს შეწვის პროცესს და ავტომატურ რეჟიმთან შესაბამისად ააქტიურებს ვენტილატორის სიჩქარეს.

3) ეს რეჟიმი ააქტიურებს ვენტილატორსა და განათებას და არ არის ტემპერატურაზე დამოკიდებული.

ავტომატური რეჟიმის შეცვლა

1. ქურის დეაქტივაცია.
2. დააჭირეთ ① 3 წამის განმავლობაში. ჩართვა/გამორთვა გამოჩნდება ეკრანზე.
3. დააჭირეთ ② 3 წამის განმავლობაში.
4. დააჭირეთ ლილაკს ③ რამდენჯერმე, სანამ H არ გამოჩნდება.
5. დააჭირეთ ტაიმერის ლილაკს +, რათა აირჩიოთ ავტომატური რეჟიმი.





გამწოვის სწორად მუშაობისთვის გამწოვის ჰანელზე გათიშეთ ფუნქციის ავტომატური რეჟიმი.



როდესაც მზადებას დაასრულებთ და ქურას გამორთავთ, გამწოვის ვენტილატორმა, შესაძლოა დროის ვარკვეული პერიოდის მანძილზე კვლავ განაგრძოს მუშაობა. ამ დროის შემდეგ, სისტემა ვენტილატორს ავტომატურად გათიშავს და შემდეგი 30 წამის განმავლობაში არ მოგვცემთ ვენტილატორის შემთხვევითი გააქტიურების შესაძლებლობას.

ვენტილატორის სიჩქარის ხელით მართვა
 თქვენ ფუნქციის ხელით მართვაც შეგიძლიათ. ამისათვის დააჭირეთ ლილაკს როცა ქურა აქტიურია. ახდენს ფუნქციის ავტომატური მუშაობის დეაქტივაციას და საშუალებას გაძლევთ

ხელით მართოთ და შეცვალოთ ვენტილატორის სიჩქარე. როდესაც დააწვებით  თქვენ ერთით მოუმატებთ ვენტილატორის სიჩქარეს. როდესაც ინტენსიურ დონეს მიაღწევთ და კვლავ დააჭერთ  თქვენ ვენტილატორის სიჩქარეს 0-ზე დააყენებთ, რაც გათიშავს გამწოვის ვენტილატორს. იმისათვის, რომ კვლავ ჩართოთ ვენტილატორი სიჩქარით 1, დააჭირეთ ღილაკს .

i
ფუნქციის ავტომატური მუშაობის გასააქტიურებლად, გამორთეთ ქურა და ახლიდან გაააქტიურეთ.

განათების გააქტიურება
თქვენ ქურაზე შეგიძლიათ განათების ავტომატური გააქტიურება მაშინ, როდესაც ქურას გაააქტიურებთ. ამისთვის დააყენეთ ავტომატური რეჟიმი H1 – H6-ზე.

i
გამწოვის განათება ქურის გათიშვიდან 2 წუთში ითმება.

8. მინიშნებები და რჩევები

⚠ გარფთხილება!
ინილეთ უსაფრთხოების თავები.

8.1 სამზარეულოს ჭურჭელი

i
საკვების მომზადების ინდუქციური ზონებისთვის სამზარეულოს ჭურჭელში ძლიერი ელექტრომაგნიტური ველი სწრაფად წარმოქმნის მაღალ ტემპერატურას.

გამოიყენეთ საკვების მომზადების ინდუქციური ზონები სამზარეულოს სათანადო ჭურჭლით.

- გადახურების თავიდან ასაცილებლად და ზონების ეფექტურობის გასაუმჯობესებლად ჭურჭელი უნდა იყოს მაქსიმალურად სქელი და ბრტყელი.
- ქურის პანელის ზედაპირზე დადებაზე დარწმუნდით, რომ ჭურჭლის ძირები სუფთა და მშრალია.
- ყოველთვის ყურადღებით იყავით, რომ არ გაასრიალოთ ან მიაღწიოთ ჭურჭელი მინის კიდეებსა და კუთხეებზე ან გვერდითა ნაპირზე, რადგან მინის ზედაპირი შეიძლება მოტყდეს ან დაზიანდეს.

სამზარეულოს ჭურჭლის მასალა

- **სწორი:** თუჯი, ფოლადი, ემალირებული ფოლადი, უჟანგავი ფოლადი, მრავალშრიანი ძირი (მწარმოებლის მიერ გაკეთებული სწორი ნიშნულებით).

- **არასწორია:** ალუმინი, სპილენძი, თითბური, მინა, კერამიკა, ფაიფური.

სამზარეულოს ჭურჭელი შესაფერისია ინდუქციური ქურისთვის, თუ:

- წყალი ძალიან სწრაფად დუღდება ზონაში, რომელიც დაყენებულია გაცხელების მაქსიმალურ ტემპერატურაზე.
- მაგნიტი იზიდავს სამზარეულო ჭურჭლის ძირს.

სამზარეულოს ჭურჭლის ზომები

- საკვების მომზადების ინდუქციური ზონები ავტომატურად ადაპტირდება სამზარეულოს ჭურჭლის ძირის ზომასზე.
- საკვების მომზადების ზონის ეფექტიანობა დაკავშირებულია სამზარეულოს ჭურჭლის დიამეტრთან. მინიმალურზე მცირე დიამეტრის მქონე ჭურჭელი მიიღებს საჭმლის მომზადების ინდუქციური ზონის მიერ გამოყოფილი ენერჯის მხოლოდ ნაწილს.
- უსაფრთხოების დაცვის მიზნით და ოპტიმალური შედეგის მისაღებად ნუ გამოიყენებთ იმაზე დიდ ჭურჭელს, ვიდრე მითითებულია „საჭმლის

მომზადების ზონების სპეციფიკაციაში". მოერიდეთ ჭურჭლის მართვის პანელთან მიახლოებას საჭმლის მომზადების დრო. ამან შესაძლოა იმოქმედოს მართვის პანელის მუშაობაზე ან შემთხვევით გაააქტიუროს ქურის ფუნქციები.

i
იხილეთ "ტექნიკური მონაცემები".

8.2 ხმაური მუშაობის დროს

თუ გესმით:

- ბზარის ხმა: ჭურჭელი დამზადებულია სხვადასხვა მასალისგან (მრავალფენიანი ძირი).
- სასტვენის ხმა: იყენებთ კონფორს მაღალი სიმძლავრის დონით და ჭურჭელი დამზადებულია სხვადასხვა მასალისგან (მრავალფენიანი ძირი).
- გუგუნის ხმა: იყენებთ ენერჯის მაღალ დონეს.
- ტკაცუნის ხმა: ელექტრო გადართვა სრულდება.
- შიშინი, ზუზუნის ხმა: მუშაობს ვენტილატორი.

ხმები ნორმალურია და არ მიუთითებს რაიმე გაუმართაობაზე.

8.3 Öko Timer (ეკო ტაიმერი)

ენერჯის ეკონომიისათვის, საკვების მომზადების ზონის გამაცხელებელი დეაქტივირდება ტაიმერის ამთვლელის ხმის გაქრობამდე. მუშაობის დროის მხრივ ცვლილებები გაცხელების დაყენებულ პარამეტრსა და საკვების მომზადების ოპერაციის ხანგრძლივობაზე დამოკიდებულია.

8.4 საჭმლის მომზადების გამარტივებული სახელმძღვანელო

ზონის სიმბურვალის პარამეტრისა და მის მიერ სიმძლავრის მოხმარების კოლერაცია არაწრფივია. როდესაც სიმბურვალის პარამეტრს ზრდით, იგი არ იქნება სიმძლავრის მოხმარების პროპორციული. ეს ნიშნავს, რომ საჭმლის მომზადების ზონა საშუალო სიციხის პარამეტრით მოიხმარს მისი სიმძლავრის ნახევარზე ნაკლებს.

i
აღნიშნულ ცხრილში მოცემული მონაცემები მხოლოდ სახელმძღვანელო დანიშნულებისაა.

სიმბურვალის პარამეტრი	გამოიყენეთ რათა:	დრო (წთ)	მინიშნებები
1	შეინარჩუნეთ მომზადებული საკვების სითბო.	საჭიროებისამებრ	დაახურეთ ჭურჭელს თავსახური.
1 - 2	ჰოლანდიური სოუსი; დაადნეთ: კარაჭი, შოკოლადი, ჟელატინი.	5 - 25	დროგამოშვებით მოურჩეთ.
2	გამოკრივეთ: რბილი ომლეტი, გამომცხვარი კვერცხი.	10 - 40	მოამზადეთ დაგებული სახურავით.
2 - 3	ბრინჯიანი და რძიანი კერძების დაბალ ტემპერატურაზე მოსახარშად და მზა კერძების გასაცხელებლად.	25 - 50	დაამატეთ ბრინჯზე ორჯერ მეტი სითხე, პროცედურის მანძილზე ნახევრად აურჩეთ რძის კერძები.
3 - 4	მომუშაული ბოსტნეული, თევზი, ხორცი.	20 - 45	დაამატეთ რამდენიმე სუფრის კოვზი წყალი. ამ პროცესის დროს შეამოწმეთ წყლის რაოდენობა.
4 - 5	ორთქლზე მოხარშეთ კარტოფილი და სხვა ბოსტნეულები.	20 - 60	დაფარეთ ქვაბის ძირი 1-2 სმ წყლით. ამ პროცესის დროს შეამოწმეთ წყლის დონე. ქვაბს თავსახური არ მოხსნათ.

სიმწერის პარამეტრი	გამოყენების რაობა:	დრო (წთ)	მინიშნებები
4 - 5	მოამზადეთ უფრო დიდი რაოდენობით საჭმელი, მომუშაო ხორცი და სუფები.	60 - 150	3 ლ-მდე სითხე და სხვა ინგრედიენტები.
6 - 7	ფრთხილი შეწვა: ესკალოპი, საქონლის ხორცის კორდონ ბლუ, კოტლეტი, ხორცის ან თევზის რულეტი, ძეხვეული, ღვიძლი, რუ, კვერცხი, ბლინები, ფუნთუშები.	საჭიროებისამებრ	საჭიროებისამებრ გადააბრუნეთ.
7 - 8	სრულად შეწვა, დაკეპილი ბრაუნლები, ფილეს სტეიკები, სტეიკები.	5 - 15	საჭიროებისამებრ გადააბრუნეთ.
9	აადუღეთ წყალი, მოამზადეთ პასტა, შებრაწული ხორცი (გულიაში, ქვებში შებრაწული), კარგად შემწვარი ჩიფსები.		
P	აადუღეთ დიდი რაოდენობით წყალი. PowerBoost გააქტიურებულია.		

8.5 მინიშნებები და რჩევები შემდეგისთვის: Hob²Hood

როდესაც ამუშავებთ ქურას ფუნქციით:

- მოარიდეთ გამწოვის პანელი მზის პირდაპირ სხივებს.
- ნუ მიაწვებთ ჰალოგენის განათებას გამწოვის პანელს.
- ნუ დაფარავთ ქურის მართვის პანელს.
- ნუ შეუშლით ხელს ქურასა და გამწოვს შორის სიგნალის მიმოცვლას (მაგ.: ხელით, ქურჭლის სახურავით თუ მაღალი ქვებით). იხილეთ გამოსახულება.

ქვემოთ ნაჩვენებია გამწოვი მხოლოდ საილუსტრაციო მიზნებით.

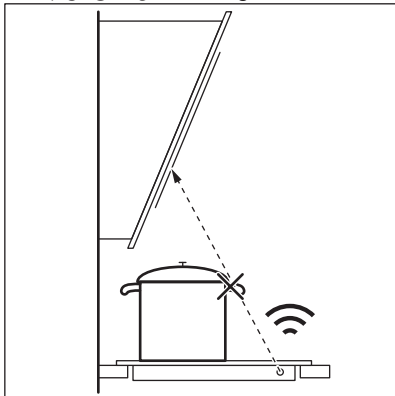

დისტანციურად მართვადმა სხვა მოწყობილობებმა, შესაძლოა, დაბლოკონ სიგნალი. ქურის სიანლოვეს ნუ გამოიყენებთ მდებარე ასეთი მოწყობილობებს სანამ Hob²Hood ჩართულია.

ღუმლის გამწოვები Hob²Hood ფუნქციით

ამ ფუნქციით მომუშავე ღუმლის გამწოვების სრული ასორტიმენტის სანახავად გთხოვთ ეწვიოთ ჩვენს სამომხმარებლო ვებსაიტს. AEG-ის ღუმლის გამწოვებს, რომლებიც ამ ფუნქციით არიან აღჭურვილები, უნდა ჰქონდეთ სიმბოლო .

9. მოვლა და დასუფთავება

⚠ გარფთხილება!

ინილეთ უსაფრთხოების თავები.

9.1 ზოგადი ინფორმაცია

- გაწმინდეთ ქურა ყოველი გამოყენების შემდეგ.
- ყოველთვის გამოიყენეთ სუფთა ძირის მქონე სამზარეულოს ჭურჭელი.
- ზედაპირზე არსებული ნაკაწრები ან მუქი ლაქები ქურის მუშაობაზე ზემოქმედებას არ ახდენენ.
- გამოიყენეთ ქურის პანელის შესაფერისი სპეციალური საწმენდი საშუალება.
- ყოველთვის გამოიყენეთ მინისზედაპირიანი ქურის პანელისთვის რეკომენდებული საფხეკი. საფხეკი გამოიყენეთ, როგორც მხოლოდ დამატებითი ხელსაწყო გაწმენდის სტანდარტული პროცედურის შესრულების შემდეგ მინის გასასუფთავებლად.

⚠ გარფთხილება!

დანები ან ლითონის სხვა ნებისმიერი ბასრი ხელსაწყო მინის ზედაპირის გასაწმენდად არ გამოიყენოთ.

- მეტალის გვერდითა კიდის შემთხვევაში, გამოიყენეთ მხოლოდ ჭურჭლის სარეცხი საშუალება თბილი წყალთან ერთად. კიდის გასაწმენდად და გასამშრალებლად გამოიყენეთ ტილო.

⚠ გარფთხილება!

არ გამოიყენოთ საშუალოდ აბრაზიული საწმენდი რძე, საპრიალებელი საშუალებები, საფხეკები ან მყარშიანი ღრუბელი გვერდითი კიდის გასაწმენდად.

- მინის ზედაპირსა და გვერდით კიდეს შორის შეიძლება ჭურჭელი და საკვების მცირე ნაწილაკები ჩარჩეს. მინის ზედაპირსა და გვერდით კიდეს შორის არსებული ღრიჭოს გასასუფთავებლად გამოიყენეთ ხის კბილსაჩიჩქნი.

⚠ გარფთხილება!

ამ ღრიჭოს გასასუფთავებლად არ გამოიყენოთ ლითონის ბასრი ხელსაწყოები, რადგან მათ შეიძლება გააფართოოს ის და გვერდითი კიდე ან მინის ზედაპირი დააზიანოს.

9.2 გაასუფთავეთ ქურის პანელის

- **დაუყოვნებლივ მოაცილეთ:** გამდნარი პლასტმასი, პლასტიკური ფოლგა, მარილი, შაქარი და შაქრის შემცველი საჭმელი, წინააღმდეგ შემთხვევაში ჭურჭამ შესაძლოა ქურის დაზიანება გამოიწვიოს. მოერიდეთ დამწვრობის მიღებას. გამოიყენეთ ქურის სპეციალური საფხეკი მუშის ზედაპირზე მახვილი კუთხის პოზიციით და ამოძრავეთ პირი ზედაპირზე.
- **მოაშორეთ ქურის საკმარისად გაგრილების შემდეგ:** კირის ლაქები, წყლის ლაქები, ცხიმის ლაქები, მბზინავი ლითონისებრი ლაქა. ქურის პანელი გაწმინდეთ სველი ტილოთი და არააბრაზიული სარეცხი საშუალებით. გაწმენდის შემდეგ ქურის პანელი სველი ტილოთი გაამშრალეთ.
- **მოაცილეთ მბზინვარე ლითონზე გაუფერულებული ადგილები:** გამოიყენეთ ძმრიანი წყლის ხსნარი და ჩვრით გაწმინდეთ მუშის ზედაპირი.

10. პრობლემის აღმოფხვრა

⚠ გარფთხილება!

ინილეთ უსაფრთხოების თავები.

10.1 რა უნდა გავაკეთოთ თუ...

პრობლემა	შესაძლო მიზეზი	გამოსავალი
ჭურის ჩართვა ან ამუშავება ვერ ხერხდება.	ჭურა არ არის მიერთებული ან არასწორადაა მიერთებული დენის წყაროსთან.	შეამოწმეთ, რომ ჭურა დენის წყაროსთან სწორად არის მიერთებული.
	მცველი გადაიწვა.	დარწმუნდით, რომ გაუმართაობის მიზეზს მცველი წარმოადგენს. თუ ამნებები ისევ აგრძელებს ჩაქრობას, დაუკავშირდით კვალიფიცირებულ ელექტრიკს.
	თქვენ არ დააყენეთ გაცხელების პარამეტრი 60 წამზე.	კვლავ გაააქტიურეთ ჭურა და დააყენეთ გაცხელების პარამეტრი 60 წამზე ნაკლებ დროზე.
	თქვენ ერთდროულად შეეხეთ 2 ან მეტ სენსორულ ველს.	შეეხეთ მხოლოდ ერთ სენსორულ ველს.
	პაუზა მუშა მდგომარეობაშია.	ინილეთ "პაუზა".
	მართვის პანელზე არის წყლის ან ცხიმის ლაქები.	გაასუფთავეთ მართვის პანელი.
შეგიძლიათ გაიგონოთ უწყვეტი მოკლენმოვანი სიგნალი.	ელექტრული კავშირი არასწორია.	გამორთეთ ჭურა ელექტრული კვებიდან. სთხოვეთ კვალიფიცირებულ ელექტრიკოსს დამონტაჟების შემოწმება.
თქვენ ვერ აირჩევთ გაცხელების მაქსიმალურ პარამეტრს ერთ-ერთი საჭმლის მომზადების ზონისთვის.	სვა კონფორები მოიხმარს მაქსიმალურ ხელმისაწვდომ სიმძლავრეს. თქვენი ჭურის ზედაპირი სათანადოდ მუშაობს.	ეამცირეთ იმავე ფაზაზე მიერთებული სხვა კონფორების გაცხელების პარამეტრი. იხ. „სიმძლავრის მართვა“.
გაისმის ხმოვანი სიგნალი და ჭურა გამოირთვება. ჭურის გამორთვისას გაისმის ხმოვანი სიგნალი.	თქვენ რაღაც განათავსეთ ერთ ან მეტ სენსორულ ველზე,	მოაცილეთ საგანი სენსორული ველებიდან.
კონფორი დეაქტივირდება.	თქვენ განათავსებთ რაღაცას სენსორულ ველზე ①.	მოაცილეთ საგანი სენსორული ველიდან.
ნარჩენი სითბოს ინდიკატორი არ ირთვება.	კონფორი არ არის ცხელი, რადგან ცოტა ხნის განმავლობაში მუშაობდა ან სენსორი დაზიანებულია.	თუ ზონა საკმარისად დიდხანს მუშაობდა იმისათვის, რომ გაცხელებულიყო, მიმართეთ ავტორიზებულ სერვის-ცენტრს.
Hob®Hood არ მუშაობს.	მართვის პანელი დაფარულია.	მოაცილეთ საგანი მართვის პანელს.
	თქვენ ძალიან მაღალ ქვაბს იყენებთ, რომელიც სიგნალს ბლოკავს.	გამოიყენეთ უფრო პატარა ქვაბი, შეცვალეთ საჭმლის მომზადების ზონა ან ხელით ამუშავეთთ გამწოვი.
მართვის პანელი შენებისას ცხელია.	სამზარეულოს ჭურჭელი ზედმეტად დიდია ან მას ძალიან ახლოს აყენებთ მართვის პანელიდან.	შესაძლებლობისამებრ, დააყენეთ უფრო დიდი სამზარეულოს ჭურჭელი უკანა ზონებზე.

პრობლემა	შესაძლო მიზეზი	გამოსავალი
პანელის სენსორულ ველებთან შეხებისას ხმა არ ისმის.	ხმები გამორთულია.	ჩართეთ ხმები. იხ. „ყოველდღიური გამოყენება“.
სიმბოლოს თავზე ინდიკატორი  ანათებს.	ბავშვთა უსაფრთხოების მოწყობილობა ან დაბლოკვა მუშაობს.	იხილეთ „ბავშვის უსაფრთხოების მოწყობილობა“ და „ჩაკეტვა“.
მართვის ზოლი ციმციმებს.	კონფორზე არ არის ჭურჭელი ან კონფორი არ არის სრულად დაფარული.	მოათავსეთ ჭურჭელი კონფორზე ისე, რომ სრულად ფარავდეს მას.
	სამზარეულოს ჭურჭელი არ არის შესაფერისი.	გამოიყენეთ საინდუქციო კონფორების შესაფერისი სამზარეულოს ჭურჭელი. იხილეთ „რჩევები და მითითებები“.
	ჭურჭლის ძირის დიამეტრი ძალიან პატარაა ზონისთვის.	გამოიყენეთ სწორი გარშემოწერილობის მქონე ჭურჭელი. იხილეთ „ტექნიკური მონაცემები“.
 და  ჩნდება ერთდროულად.	სიმძლავრე ძალიან დაბალია შეუფერებელი ჭურჭლის ან ცარიელი ქვაბის გამო.	გამოიყენეთ სწორი ტიპის ჭურჭელი. იხ. „რჩევები და მინიმუმები“ და „ტექნიკური მონაცემები“. ნუ ჩართავთ ნებისმიერ კონფორს ცარიელი ქვაბით მასზე.
 და  ჩნდება ერთდროულად.	ქვაბი ცარიელია ან მასში წყლის ნაცვლად სხვა სითხეა, მაგ. ზეთი.	მოერიდეთ ამ ფუნქციის გამოყენებას წყლის გარდა სხვა სითხეებთან.
 და  ჩნდება ერთდროულად.	ქვაბში ჭარბი ან მცირე რაოდენობის წყალია. თქვენ წყალში კარტოფილის ნაცვლად სხვა საკვები მოხარშეთ. დუღილის წერტილმა დროში გადაიწია და SenseBoil® ფუნქციამ გამართულად ვერ იმუშავა.	მოხარშეთ მხოლოდ კარტოფილი წყალში SenseBoil®. იხილეთ „რჩევები და მინიმუმები“.
თქვენ გესმით მოკლე ხმოვანი სიგნალი, ინდიკატორები ზემოთ  ციმციმებს და SenseBoil® არ ირთვება.	არც ერთი კონფორი არ არის მზად SenseBoil®-ფუნქციის გამოყენებისთვის. არჩეულ კონფორზე ნარჩენი სითბოა ან ისინი ჯერ კიდევ გამოიყენება.	დაასრულეთ უკვე დაწყებული საჭმლის მომზადება და აირჩიეთ თავისუფალი კონფორი ნარჩენი სითბოს გარეშე.
SenseBoil® არ მუშაობს.	ჭურის სიმძლავრის დონე ძალიან დაბალია.	დააყენეთ სიმძლავრის დონე უფრო მაღალ მნიშვნელობაზე. დარწმუნდით, რომ შერჩეული სიმძლავრე სახლში დამონტაჟებულ დამცველებთან თავსებადია. იხილეთ განყოფილება „პირველ გამოყენებამდე“ > "ენერჯის შეზღუდვა".

პრობლემა	შესაძლო მიზეზი	გამოსავალი
Ⓔ და რიცხვი ჩნდება.	კონფორაში შეცდომაა.	მოახდინეთ კონფორის დეაქტივაცია და შემდეგ მისი ხელახლა აქტივაცია 30 წამის შემდეგ. თუ Ⓔ ისევ ჩართო, გამორთეთ ქურა ელექტრული კვებიდან. 30 წამის შემდეგ ქურა კვლავ შეაერთეთ. თუ პრობლემა გრძელდება, მიმართეთ ავტორიზებულ სერვის-ცენტრს.

10.2 თუ პრობლემის აღმოფხვრის გზას ვერ პოულობთ...

თუ პრობლემის აღმოფხვრის გზას თავად ვერ პოულობთ, დაუკავშირდით თქვენს დილერს ან ავტორიზებულ სერვის ცენტრს. გადაეცით ტექნიკური მონაცემების ფირფიტაზე ასახული მონაცემები. დარწმუნდით, რომ კონფორი სწორედ ამუშავეთ. თუ ტექნიკურ

მომსახურებას არ აწარმოებს სერვისის ტექნიკოსი ან დილერი, ეს მოსმასხურება არ იქნება უფასო, ასევე გარანტიის მოქმედების პერიოდში. ინფორმაცია საგარანტიო პერიოდისა და ავტორიზებული სერვის ცენტრების შესახებ მითითებულია საგარანტიო ბროშურაში.

11. ტექნიკური მონაცემები

11.1 ქარხნული პასპორტი

მოდელი NII74B10AB

ტიპი 62 C4A 01 AA
ინდუქცია 7.35 კვტ
სერ. #
AEG

პროდუქტის რიცხობრივი კოდი (PNC) 949 598 030 00
220 - 240 ვ / 400 ვ 2N, 50 ჰც
მწარმოებელი ქვეყანა:: გერმანიაში
7.35 კვტ
CE

11.2 საჭმლის მომზადების ზონების ტექნიკური მახასიათებლები

საკვების მომზადების ზონა	ნომინალური სიმძლავრე (მაქსიმალური გაცხელების პარამეტრი) [კვტ]	PowerBoost [კვტ]	PowerBoost მაქსიმალური ხანგრძლივობა [წთ]	სამზარეულოს ჭურჭლის დიამეტრი [მმ]
მარცხენა წინა	2300	3200	10	125 - 210
მარცხენა უკანა	2300	3200	10	125 - 210
შუა წინა	1400	2500	4	125 - 145
მარჯვენა უკანა	2300	3600	10	210 - 240

საკვების მომზადების ზონების სიმძლავრე, შესაძლოა, ოდნავ განსხვავდებოდეს ცხრილში

მითითებული ზომებისგან. ისინი განსხვავდება სამზარეულოს ჭურჭლის მასალისა და განზომილებების მიხედვით.

12. ენერგოეფექტურობა

12.1 ინფორმაცია პროდუქტის შესახებ

მოდელის იდენტიფიკაცია	NII74B10AB	
სახურავის ტიპი	ჩამენებული ბრტყელი სახურავი	
საჭმლის მოსამზადებელი ზონების რაოდენობა	4	
გათბობის ტექნოლოგია	ინდუქცია	
საჭმლის მოსამზადებელი წრიული ზონების დიამეტრი (Ø)	მარცხენა წინა მარცხენა უკანა შუა წინა მარჯვენა უკანა	21.0 სმ 21.0 სმ 14.5 სმ 24.0 სმ
საჭმლის მოსამზადებელი ერთი ზონის ენერგომომხარება (EC electric cooking)	მარცხენა წინა მარცხენა უკანა შუა წინა მარჯვენა უკანა	179.6 ვტსთ/კვ 189.1 ვტსთ/კვ 180.2 ვტსთ/კვ 185.2 ვტსთ/კვ
სახურავის ენერგომომხარება (EC electric hob)	183.5 ვტსთ/კვ	

IEC / EN 60350-2 - სახლში საჭმლის მოსამზადებელი

ელექტრომომწოდებლობები - მე-2 ნაწილი:
სახურავები - წარმადობის გაზომვის მეთოდები.

საჭმლის მოსამზადებელ ზონაში ენერჯის გაზომვის იდენტიფიცირება ხდება შესაბამისი მოსამზადებელი ზონების მარკირებით.



12.2 ენერჯის დაზოგვით

თუ ქვემოთ მითითებულ რჩევებს გაითვალისწინებთ, შეძლებთ ენერჯის

საკვების ყოველდღიურად მომზადებისას დაზოგვას.

- წყლის გაცხელებისას, გამოიყენეთ მხოლოდ თქვენთვის საჭირო რაოდენობა.
- შეძლებისდაგვარად, სამზარეულოს ჭურჭელს ყოველთვის დაახურეთ თავსახურით.
- სამზარეულოს ჭურჭელი საკვების მომზადების ზონის ცენტრში მოათავსეთ.
- ნარჩენი სიცხე გამოიყენეთ საკვების სითბოს შესანარჩუნებლად ან მის გასააღნობად.

13. გარემოსდაცვითი პრობლემები

გადამუშავეთ საგნები სიბოლოთი .
ჩადეთ შეფუთვა შესაბამის კონტეინერებში გადასამუშავებლად.
ზელი შეუწყვეთ გარემოსა და ადამიანის ჯანმრთელობის დაცვას ელექტრო და ელექტრონული მოწყობილობების ნარჩენების გადამუშავებით. არ გადაყაროთ  სიბოლოთი მონიშნული

მოწყობილობები საყოფაცხოვრებო ნარჩენებთან ერთად. დააბრუნეთ პროდუქტი ადგილობრივ გადასამუშავებელ დაწესებულებაში ან დაუკავშირდით თქვენს მუნიციპალურ ოფისს.

Sveiki atvykę į AEG pasaulį! Dėkojame, kad išsirinkote mūsų prietaisą.



Čia rasite naudojimo patarimų, brošiūrų, informacijos apie trikčių šalinimą, aptarnavimą ir remontą:
www.aeg.com/support

Galimi pakeitimai.

TURINYS

1. SAUGOS INFORMACIJA.....	178
2. SAUGOS INSTRUKCIJOS.....	180
3. ĮRENGIMAS.....	182
4. GAMINIO APRAŠYMAS.....	184
5. PRIEŠ NAUDODAMI PIRMĄ KARTĄ.....	186
6. KASDIENIS NAUDOJIMAS.....	186
7. PAPILDOMOS FUNKCIJOS.....	190
8. PATARIMAI.....	192
9. PRIEŽIŪRA IR VALYMAS.....	194
10. TRIKČIŲ ŠALINIMAS.....	195
11. TECHNINIAI DUOMENYS.....	197
12. ENERGIJOS EFEKTYVUMAS.....	198
13. APLINKOS APSAUGA.....	198

1. ⚠ SAUGOS INFORMACIJA

Prieš įrengdami ir naudodami šį prietaisą, atidžiai perskaitykite pateiktą instrukciją. Gamintojas neatsako už sužalojimus ar žalą, patirtą dėl netinkamo prietaiso įrengimo ar naudojimo. Instrukciją visada laikykite saugioje ir pasiekiamoje vietoje, kad prireikus galėtumėte pasižiūrėti.

1.1 Vaikų ir pažeidžiamų žmonių sauga

- Vyresni nei 8 metų vaikai ir asmenys, turintys fizinių, jutiminių arba protinių sutrikimų, arba asmenys, kuriems trūksta patirties ar žinių, šį prietaisą gali naudoti tik prižiūrimi kitų arba gavę nurodymus, kaip saugiai naudotis prietaisu, jei jie supranta su prietaiso naudojimu susijusius pavojus. Mažesnių nei 8 metų vaikų ir asmenų, turinčių labai sunkią ir sudėtingą negalią, negalima be priežiūros leisti būti šalia prietaiso.

- Nuolat prižiūrėkite vaikus ir pasirūpinkite, kad jie nežaistų su šiuo buitiniu prietaisu.
- Visas pakuotės medžiagas saugokite nuo vaikų ir tinkamai pašalinkite.
- DĖMESIO! Prietaisas ir jo pasiekiamos dalys naudojimo metu įkaista. Neleiskite vaikams ir naminiams gyvūnams būti šalia prietaiso jam veikiant arba vėstant.
- Jeigu prietaise yra apsaugos nuo vaikų įtaisas, jį reikia suaktyvinti.
- Vaikai be priežiūros negali atlikti prietaiso valymo ir naudotojo priežiūros darbų.

1.2 Bendrieji saugos reikalavimai

- Šis prietaisas yra skirtas tik maistui gaminti.
- Tai buitinis prietaisas, skirtas naudoti patalpose, vienam šeimos ūkiui.
- Šį prietaisą galima naudoti biuruose, viešbučių kambariuose, nakvynės ar svečių namuose ir kitoje panašioje aplinkoje, kur prietaiso naudojimo intensyvumas neviršija įprasto buitinio naudojimo.
- DĖMESIO: Prietaisas ir jo pasiekiamos dalys naudojimo metu įkaista. Būkite atsargūs, kad neprisiliestumėte prie kaitinimo elementų.
- DĖMESIO: Palikę veikiančią kaitlentę su riebiais patiekalais ar aliejumi galite sukelti gaisrą.
- Dūmai yra perkaitinimo ženklas. Užsidegusio gaminamo maisto gesinimui niekada nenaudokite vandens. Išjunkite prietaisą ir uždenkite liepsną nedegančiu uždangalu ar dangčiu.
- DĖMESIO: Prietaiso negalima jungti prie maitinimo per išorinį įjungimo įtaisą, pavyzdžiui, laikmatį ar kitą elektros grandinę, kurią komunalinės tarnybos reguliariai įjungia ir išjungia.
- ATSARGIAI Maisto gaminimo procesą būtina nuolat prižiūrėti, net kai naudojate automatinėmis funkcijomis. Greitai ruošiamą maistą būtina prižiūrėti nuolat.

- **DĖMESIO!** Gaisro pavojus: Nelaikykite daiktų ant maisto gaminimo paviršių.
- Niekada nedėkite dangčių, peilių, šaukštų ar kitų metalinių daiktų ant prietaiso viršaus, nes jie gali įkaisti.
- Nenaudokite prietaiso, prieš jo įrengimą balduose.
- Nenaudokite garintuvo prietaisui valyti.
- Baigę naudotis kaitlentę išjunkite jos valdikliais. Nepasikliaukite vien keptuvės detektoriumi.
- Jei stiklo / keramikos paviršius įtrūkęs, prietaisą išjunkite ir ištraukite kištuką iš maitinimo lizdo. Jeigu prietaisas prie maitinimo tinklo prijungtas per jungiamąją dėžutę, prietaisą nuo maitinimo tinklo atjungsite ištraukę iš dėžutės saugiklį. Bet kuriuo atveju kreipkitės į įgaliotąjį techninės priežiūros centrą.
- Kad nekiltų pavojus, pažeistą maitinimo kabelį gali keisti tik gamintojas, įgaliota techninės priežiūros bendrovė arba atitinkamos kvalifikacijos specialistas.
- **DĖMESIO:** Naudokite tik maisto gaminimo prietaiso gamintojo sukurtas arba prietaiso gamintojo instrukcijoje nurodytas tinkamas arba prietaise jau integruotas kaitlenčių apsaugas. Netinkamų apsaugų naudojimas gali sukelti nelaimingus atsitikimus.

2. SAUGOS INSTRUKCIJOS

2.1 Įrengimas

ĮSPĖJIMAS!

Šį prietaisą įrengti privalo tik atitinkamos kvalifikacijos specialistas.

ĮSPĖJIMAS!

Galite susižeisti arba sugadinti prietaisą.

- Nuimkite visas pakavimo medžiagas.
- Neįrenkite ir nenaudokite sugadinto prietaiso.
- Vadovaukitės su prietaisu pateiktomis įrengimo instrukcijomis.
- Būtina paisyti minimalių atstumų iki kitų prietaisų ir spintelių.

- Visada būkite atsargūs, kai perkeliate prietaisą, nes jis yra sunkus. Visada mūvėkite apsaugines pirštines ir avėkite uždarą avalynę.
- Hermetizuokite nupjautus spintelės paviršius hermetiku, kad jie nuo drėgmės neišbrinktų.
- Apsaugokite prietaiso apačią nuo garų ir drėgmės.
- Jokiu būdu neįrenkite prietaiso šalia durų ir po langu. Atidarant duris ar langą, jie gali nuversti įkaitusius prikaistuvius nuo prietaiso.
- Kiekvieno prietaiso apačioje yra aušinimo ventiliatoriai.
- Jeigu prietaisas įrengtas virš stalčiaus:

- Nelaikykite mažų daiktų ar popieriaus lapų, kuriuos galėtų įtraukti, nes jie gali sugadinti aušinimo ventiliatorius arba aušinimo sistemą.
- Užtikrinkite bent 2 cm atstumą nuo stalčiuje laikomų daiktų iki prietaiso apačios.
- Išimkite spintelėje po prietaisu įdėtas pertvaras.

2.2 Elektros pajungimas

ĮSPĖJIMAS!

Pavojus sukelti gaisrą ir gauti elektros smūgį.

- Visus elektros sujungimų darbus, turi vykdyti kvalifikuotas elektrikas.
- Prietaisą būtina įžeminti.
- Prieš atlikdami bet kokią veiksmą, įsitikinkite, kad prietaisas būtų atjungtas nuo maitinimo.
- Įsitikinkite, kad parametrai techninių duomenų plokštelėje atitinka maitinimo tinklo elektros vardinius duomenis.
- Įsitikinkite, kad prietaisas tinkamai įrengtas. Dėl netinkamai prijungto arba netinkamo elektros maitinimo laido ar kištuko (jei taikytina) gnybtas gali labai įkaisti.
- Naudokite tinkamą elektros maitinimo laidą.
- Neleiskite elektros maitinimo laidams susipainioti.
- Įsitikinkite, kad įrengta apsauga nuo elektros smūgių.
- Naudokite laido įtempimą mažinantį spausdintuką.
- Įsitikinkite, kad maitinimo laidas ar kištukas (jei taikytina) neliestų įkaitusių prietaiso ar prikaistuvų paviršių.
- Nenaudokite daugiakanalių adapterių ir ilginamųjų laidų.
- Būkite atsargūs, kad nesugadintumėte elektros laido arba kištuko (jei taikytina). Jei reikia pakeisti pažeistą elektros laidą, kreipkitės į mūsų įgaliotą aptarnavimo centrą arba kvalifikuotą elektriką.
- Dalių su įtampa ir izoliuotų dalių apsauga nuo smūgių turi būti pritvirtinta taip, kad nebūtų galima nuimti be įrankių.
- Elektros kištuką į tinklo lizdą junkite tik tuomet, kai visiškai pabaigsite įrengimą.

Įsitikinkite, kad įrengus prietaisą, elektros laido kištuką būtų lengva pasiekti.

- Jeigu tinklo lizdas atsilaisvinęs, nejunkite kištuko.
- Norėdami išjungti prietaisą, netraukite už maitinimo laido. Visada traukite paėmę už elektros kištuko.
- Naudokite tik tinkamus izoliavimo įtaisus: liniją apsaugančius automatinius jungiklius, saugiklius (įsukami saugikliai turi būti išimami iš jų laikiklio), įžeminimo nuotėkio atjungiamuosius įtaisus ir kontaktorius.
- Elektros instaliacija privalo turėti izoliavimo įtaisą, kuris leidžia atjungti prietaisą nuo maitinimo tinklo ties visais poliais. Tarp izoliavimo įtaiso kontaktų turi būti mažiausiai 3 mm pločio tarpelis.
- Ekране pamatę E3 kodą nedelsdami atjunkite kaitlentę nuo elektros maitinimo ir patikrinkite, ar elektros laidų jungtis bei tinklo įtampa.

2.3 Naudojimas

ĮSPĖJIMAS!

Pavojus susižaloti, nudegti arba gauti elektros smūgį.

- Nebandykite pakeisti šio prietaiso techninių savybių.
- Prieš naudodamiesi pirmą kartą pašalinkite visas pakuotės, ženklinimo medžiagas ir apsauginę plėvelę (jeigu yra).
- Pasirūpinkite, kad ventiliacinės angos nebūtų užblokuotos.
- Nepalikite įjungto prietaiso be priežiūros.
- Kiekvieną kartą pasinaudoję prietaisu kaitvietę išjunkite.
- Ant kaitviečių nedėkite įrankių ar puodų dangčių. Ant kaitvietės padėti įrankiai ar puodų dangčiai gali įkaisti.
- Nelieskite prietaiso drėgnomis rankomis arba jei prietaisas liečiasi su vandeniu.
- Nenaudokite prietaiso, kaip darbinio paviršiaus ar daiktams laikyti.
- Pastebėję prietaiso korpuse įtrūkimą, nedelsiant atjunkite prietaisą nuo elektros maitinimo tinklo. Tai būtina siekiant išvengti elektros smūgio pavojaus.
- Širdies stimulatorius naudojantys asmenys neturėtų būti arčiau nei 30 cm

atstumu nuo veikiančių indukcinų kaitviečių.

- Maistą dedant į įkaitintą aliejų, šis gali aptaškyti.
- Nenaudokite aliuminio folijos ar kitų medžiagų tarp kepimo paviršiaus ir virtuvės indų, nebent šio prietaiso gamintojas nurodo kitaip.
- Naudokite tik prietaiso gamintojo rekomenduojamus priedus.

ĮSPĖJIMAS!

Gaisro ir sprogdimo pavojus.

- Kaitinant riebalus arba aliejų gali kilti lengvai užsiliepsnojančių garų. Ruošdami maistą saugokite riebalus ir aliejų nuo atviro liepsnos ar įkaitusių daiktų.
- Įkaitusio aliejaus išskiriami garai gali sukelti sprogdimą.
- Įkaitintas naudotas aliejus su maisto likučiais gali užsidegti esant žemesnei temperatūrai, nei pirmą kartą naudojamas aliejus.
- Šalia prietaiso, į prietaisą arba ant jo nedėkite degių medžiagų arba degiomis medžiagomis sudrėkintų daiktų.

ĮSPĖJIMAS!

Pavojus sugadinti prietaisą.

- Nestatykite įkaitusių gaminimo indų ant valdymo skydelio.
- Nedėkite karšto gaminimo indo dangčio ant kaitlentės stiklinio paviršiaus.
- Nepalikite tuščio gaminimo indo ant įkaitintos kaitvietės.
- Būkite atsargūs ir ant prietaiso nenumeskite indų ar kitų daiktų. Galite pažeisti paviršius.
- Nejunkite kaitviečių be gaminimo indų arba su tuščiais indais.
- Ketaus gaminimo indai arba indai pažeistų dugnu gali subraižyti stiklo / stiklo keramikos paviršius. Jei tokį indą norite perkelti, nestumkite jo, o pakelkite.

3. ĮRENGIMAS

ĮSPĖJIMAS!

Žr. saugos skyrius.

2.4 Valymas ir priežiūra

- Reguliariai valykite prietaisą, kad apsaugotumėte paviršių nuo nusidėvėjimo.
- Prieš pradėdami valyti, išjunkite prietaisą ir leiskite jam atvėsti
- Prietaisui valyti nenaudokite garų ir nepurškite vandeniu.
- Valykite prietaisą drėgna, minkšta šluoste. Naudokite tik neutralius ploviklius. Nenaudokite šveičiamųjų produktų, šveitimo kempinių, tirpiklių arba metalinių grandyklų.

2.5 Paslauga

- Dėl prietaiso remonto kreipkitės į įgaliotąjį techninės priežiūros centrą. Naudokite tik originalias dalis.
- Šio gaminio viduje esanti (-čios) lemputė (-ės) ir atskirai parduodamos atsarginės lemputės: Šios lemputės turi atlaikyti ekstremalias fizines sąlygas buitiniuose prietaisuose, pavyzdžiui, temperatūrą, vibraciją, drėgmę, arba yra skirtos informuoti apie prietaiso veikimo būseną. Jos nėra skirtos naudoti kitoms paskirtims ir netinka patalpoms apšviesti.

2.6 Utilizavimas

ĮSPĖJIMAS!

Pavojus susižeisti arba uždusti.

- Norėdami sužinoti, kaip tinkamai utilizuoti įrenginį, susisieki su atitinkama vietos įstaiga.
- Ištraukite maitinimo laidą kištuką iš maitinimo tinklo lizdo.
- Nupjaukite maitinimo laidą arti prietaiso ir pašalinkite jį.

3.1 Prieš įrengiant

Prieš įrengdami kaitlentę, užrašykite žemiau informaciją iš techninių duomenų plokštelės.

Techninių duomenų plokštelę rasite kaitlentės apačioje.

Serijos numeris.....

3.2 Įmontuojamos kaitlentės

Į baldus įmontuojamos kaitlentės gali būti naudojamos tik po to, kai jos bus įrengtos tinkamame standartus atitinkančiame paviršiuje.

3.3 Sujungimo kabelis

- Kaitlentę tiekiamą su laidu galima jungti tik į.
- Jei norite pakeisti pažeistą maitinimo kabelį, naudokite tokio tipo kabelį: H05V2V2-F gali veikti 90 °C arba aukštesnės temperatūros aplinkoje. Kiekvienas kabelio laidas turi būti ne mažesnio kaip toliau lentelėje nurodyto skerspjūvio. Kreipkitės į vietinį techninės priežiūros centrą. Elektros kabelį pakeisti gali tik kvalifikuotas elektrikas.

⚠️ ĮSPĖJIMAS!

Visus elektros sujungimo darbus privalo vykdyti kvalifikuotas elektrikas.

⚠️ DĖMESIO

Prijungimas per kontaktų kištukus draudžiamas.

⚠️ DĖMESIO

Nekeiskite ir nelituokite laidų galų. Tai griežtai draudžiama.

⚠️ DĖMESIO

Nejunkite kabelio be jo galinės movos.

Vienfazė jungtis

1. Nuo juodo, rudo ir mėlyno laidų nuimkite galines movas.
2. Rudo, juodo ir mėlyno laidų galuose nuimkite izoliacijos sluoksnį.
3. Sujunkite juodo ir rudo laidų galus.
4. Ant laidų galų uždėkite naują bendrą galinę movą (reikalingas specialus įrankis).
5. Sujunkite dviejų mėlyno laidų galus.
6. Ant laidų galų uždėkite naują bendrą galinę movą (reikalingas specialus įrankis).

Dvifazė jungtis

1. Nuo mėlyno laido nuimkite galinę movą.
2. Mėlyno laido galuose nuimkite izoliacijos sluoksnį.
3. Sujunkite dviejų mėlyno laidų galus.
4. Ant laidų galų uždėkite naują galinę movą (reikalingas specialus įrankis).

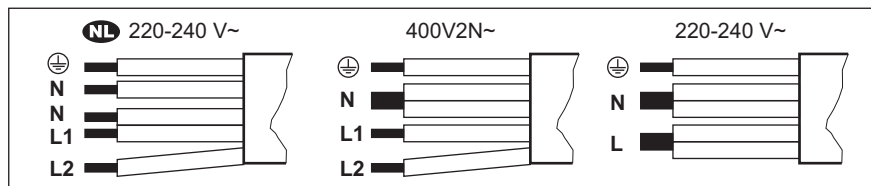

NL 220 - 240 V~	Dvifazė jungtis: 400 V2N~	Vienfazė jungtis: 220 - 240 V~
5 x 1,5 mm ²	5 x 1,5 mm ² arba 4 x 2,5 mm ²	5 x 1,5 mm ² arba 3 x 4 mm ²
⊕ Žalias-geltonas	⊕ Žalias-geltonas	⊕ Žalias-geltonas
N Mėlynas ir mėlynas	N Mėlynas ir mėlynas	N Mėlynas ir mėlynas
L1 Juodas	L1 Juodas	L Juodas ir rudas
L2 Rudas	L2 Rudas	

3.4 Surinkimas

Jeigu kaitlentę įrengsite po gartraukiu, pasirūpinkite gartraukio įrengimo instrukcijose nurodytu minimaliu atstumu tarp šių prietaisų.

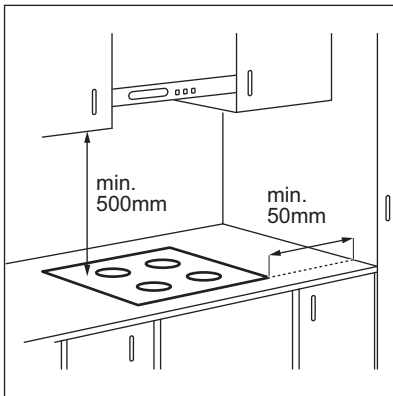

Jeigu prietaisą įrengsite virš stalčiaus, gaminant maistą kaitlentės ventilacija gali sušildyti stalčiuje laikomus daiktus.

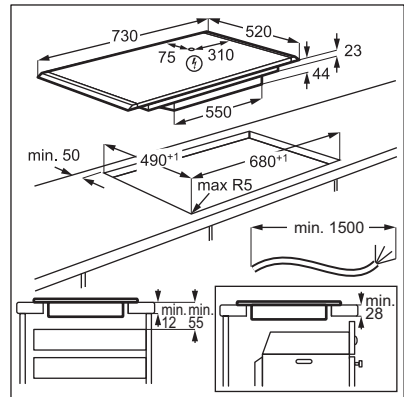

Peržiūrėkite vaizdo įrašą „Kaip įdiegti „AEG“ indukcinę kaitlentę – integravimas stalviršyje“. Jį surasite įvedę toliau grafike nurodytą pavadinimą.

 www.youtube.com/electrolux
www.youtube.com/aeg

How to install your AEG
Induction Hob - Worktop installation 

4. GAMINIO APRAŠYMAS

4.1 Kaitinimo paviršių planas

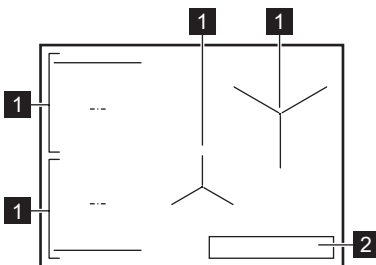

- 1 Indukcinė kaitvietė
- 2 Valdymo skydelis



Daugiau informacijos apie kaitviečių dydžius rasite skyrelyje „Techniniai duomenys“.

4.2 Valdymo skydelio išdėstymas

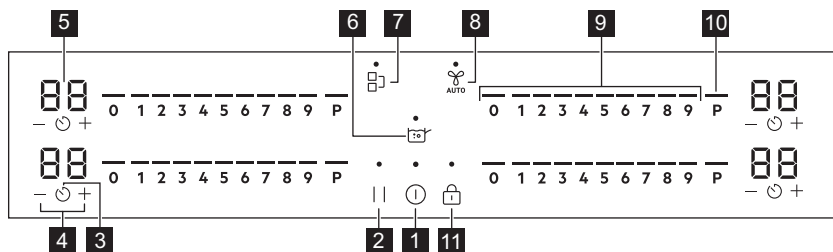

Prietaisą valdykite jutiklių laukais. Rodiniai, indikatoriai ir garso signalai parodo, kurios funkcijos veikia.

Jutiklio laukas	Funkcija	Aprašymas	
1		Ijungta / Išjungta	Ijungia ir išjungia prietaisą.
2		Pauzė	Ijungia ir išjungia funkciją.
3		Laikmatis	Nustatyti funkciją.
4		+ / -	Pailgina arba sutrumpina laiką.
5		Laikmačio ekranas	Rodo laiką minutėmis.
6		SenseBoil®	SenseBoil®. Kad pasiekus virimo tašką, vandens temperatūra būtų reguliuojama automatiškai ir neviršytų reikiamos.
7		Bridge	Ijungia ir išjungia funkciją.
8		Hob²Hood	Ijungia ir išjungia funkcijos rankinio valdymo režimą.
9		Valdymo juosta	Nustato kaitinimo lygį.
10		PowerBoost	Ijungia funkciją.
11		Užraktas / Apsaugos nuo vaikų įtaisas	Skirta valdymo skydeliui užrakinti / atrakinti.

4.3 Ekranų indikatoriai

Indikatorius	Aprašymas
	Gedimas.
	OptiHeat Control (3 veiksmas. Likusio karščio indikatorius): tęsti maisto ruošimą / palaukti šilumą / likutinę kaitrą.

5. PRIEŠ NAUDODAMI PIRMĄ KARTĄ

ĮSPĖJIMAS!







Žr. saugos skyrius.

5.1 Galios apribojimas

Galios apribojimas apibrėžia, kiek, buitinių elektros saugiklių galimybių ribose, kaitlentė sunaudoja energijos.

Kaitlentė automatiškai nustatys didžiausią įmanomą galią.

Galiai padidinti arba sumažinti:

1. Atidarykite meniu: paspauskite  ir palaikykite nuspaudę 3 sekundes. Tada, paspauskite ir palaikykite nuspaudę .
2. Priekiniame laikmatyje paspauskite  kelis kartus, kol pamatysite **P**.
3. Priekiniame laikmatyje paspauskite  / , kad parinktumėte galią.
4. Paspauskite , kad išeitumėte.

Galios lygiai

Žr. skyrių „Techniniai duomenys“.

DĖMESIO

Įsitinkite, kad pasirinktas galios lygis neviršija jūsų elektros saugiklių parametrų.

DĖMESIO

Jeigu galios lygis yra 2 000 W arba žemesnis, SenseBoil® įjungti negalėsite.

- P73–7350 W
- P15–1500 W
- P20–2000 W
- P25–2500 W
- P30–3000 W
- P35–3500 W
- P40–4000 W
- P45–4500 W
- P50–5000 W
- P60–6000 W

6. KASDIENIS NAUDOJIMAS

ĮSPĖJIMAS!

Žr. saugos skyrius.

6.1 Įjungimas ir išjungimas

Norėdami įjungti arba išjungti kaitlentę, paspauskite  ir palaikykite.

6.2 Prikaistuvio aptikimas

Ši funkcija aptinka ant viryklės pastatytą prikaistuvį, o jei maisto gaminimo metu ji neaptinka nei vieno prikaistuvio – išjungia kaitvietes.

Jeigu ant kaitvietės pastatysite prikaistuvį nepasirinkę kaitros, valdymo juostoje virš 0 išjungs indikatorius.

Jeigu nuimsite prikaistuvį nuo įjungtos kaitvietės ir laikinai padėsite kitur, virš atitinkamos valdymo juostos pradės mirksėti indikatoriai. Jeigu per 120 sekundžių

nepadėsite prikaistuvio atgal ant kaitvietės, ji automatiškai išsijungs.

Jei norite tęsti maisto gaminimą, padėkite prikaistuvį atgal ant kaitvietės per nurodytą laiką.

6.3 Kaitviečių naudojimas

Prikaistuvį uždėkite ant pasirinktos kaitvietės centro. Indukcinės kaitvietės automatiškai prisitaiko prie gaminimo indo dugno dydžio.

Naudodamiesi funkcija Bridge galite apjungti dvi kaitvietes ir ant jų gaminti maistą dideliame prikaistuvyje. Prikaistuvius turi uždengti abiejų kaitviečių centrus, bet neišsikišti už kaitviečių sričių žymėjimo. Jeigu prikaistuvius yra tarp dviejų centrų, funkcija Bridge nebus įjungta.

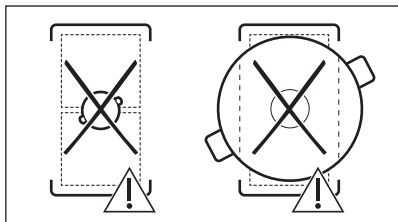
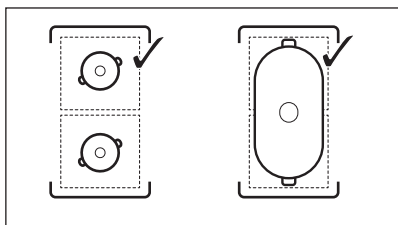

6.4 Kaitros parinktis

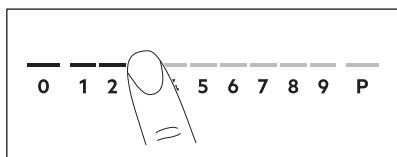

1. Valdymo juostoje pasirinkite pageidaujamą karščio nustatymą. Indikatoriai virš valdymo juostos įsižiebs iki pasirinkto kaitinimo lygio.
2. Jei kaitvietę norite išjungti, paspauskite 0.

6.5 PowerBoost

Ši funkcija padidina indukcinų kaitviečių galią. Indukcinei kaitvietei šią funkciją galima įjungti tik ribotam laikui. Po to indukcinė kaitvietė automatiškai grįžta į aukščiausią kaitinimo lygį.



Žr. skyrių „Techniniai duomenys“.

Norėdami įjungti šią funkciją kaitvietei: palieskite **P**.

Norėdami išjungti šią funkciją: pakeiskite kaitinimo lygį.

6.6 OptiHeat Control (3 lygių liekamojo karščio indikatorius)

⚠ ĮSPĖJIMAS!

☐ / ☐ / ☐ Kol indikatorius šviečia, kyla nusideginimo pavojus, nes atitinkamos kaitvietės dar nespėjo atvėsti.

Indukcinės kaitvietės tiesiogiai kaitina prikaistuvio dugną. Stiklo keramika įkaista nuo įkaitusio gaminimo indo.

Indikatoriai įsijungia, kai kaitvietė įkaista. Jie rodo, kiek yra įkaitusi kiekviena kaitvietė.

☐ – tęsti maisto gaminimą,

☐ – šilumos palaikymas,

☐ – likutinis karštis.

Gali įsijungti ir šalimais esančios kaitvietės indikatoriai,

- net jei jos nenaudojate,
- jei pastatysite įkaitintą puodą ant šaltos kaitvietės,
- net jei viryklė išjungta.

Indikatoriai išsijungia kaitvietei atvėsus.

6.7 Laiko nustatymai

Atgalinės atskaitos laikmatis

Naudokite šią funkciją nurodyti, kiek laiko kaitvietė turi veikti vieno karto maisto gaminimo metu.

Nustatykite pasirinktos kaitvietės kaitinimo lygį, o po to – funkciją.

1. Paspauskite ⏸. Laikmačio ekrane įsijungs „00“.
2. Paspauskite + arba – laikui pakeisti (00–99 min).
3. Paspauskite ⏸, kad paleistumėte laikmatį arba palaukite 3 sekundes. Laikmatis pradės atskaitą.

Norėdami pakeisti laiką: pasirinkite kaitvietę naudodami ⏸ ir paspauskite + arba –.



Norėdami išjungti funkciją, pasirinkite

kaitvietę naudodami  ir paspauskite . Likęs laikas skaičiuojamas atgal iki 00.



Laiko atskaita pasibaigs, suveiks garso signalas ir pradės mirksėti „00“. Kaitvietė išsijungs. Norėdami išjungti garsinį signalą ir indikatorius, paspauskite bet kurį simbolį.

Laikmatis

Galite naudoti šią funkciją, kai kaitlentė yra įjungta, bet kaitvietės neveikia. Įsijungs kaitros nuostata „00“.

1. Paspauskite .
2. Paspauskite  arba  ir nustatykite laiką.

Laiko atskaita pasibaigs, suveiks garso signalas ir pradės mirksėti „00“. Norėdami išjungti garsinį signalą ir indikatorius, paspauskite bet kurį simbolį.

Norėdami išjungti funkciją, paspauskite  ir . Likęs laikas skaičiuojamas atgal iki 0.

6.8 Galios valdymas



Jei aktyvios kelios kaitvietės ir vartojama galia viršija energijos šaltinio galimybes, ši funkcija paskirsto galią tarp visų kaitviečių. Kaitlentėje įdiegta kaitinimo kontrolė, skirta apsaugoti namų elektros instaliaciją ir saugiklius.

- Kaitlentei pasiekus turimos galios ribą (žr. vardinę lentelę), kaitviečių galia automatiškai sumažinama.
- Pirmosios pasirinktos kaitvietės kaitros nuostata visuomet tampa prioritetine. Likusi galia paskirstoma tarp kitų kaitviečių, pagal pasirinktą eilės tvarką.
- Sumažintos galios kaitviečių valdymo juosta sumirksi ir rodomas didžiausias galimas kaitinimo lygis.
- Palaukite, kol ekranas nustos mirksėti arba sumažinkite paskutinės pasirinktos kaitvietės šilumos nustatymą. Kaitvietės ir toliau veiks, tačiau mažesniu kaitros lygiu. Jei reikia, pakeiskite kaitviečių kaitros lygį rankiniu būdu.

6.9 SenseBoil®

Funkcija automatiškai sureguliuoja vandens temperatūrą, kad jis vėl neužvirtų pasiekus virimo temperatūrą.





Jeigu kaitvietė vis dar įkaitusi ( /  / ) , įsijungs garsinis signalas ir funkcijos įjungti negalėsite.

Nenaudokite šios funkcijos su prikaistuviais nepridegančiais paviršiais.

DĖMESIO

Nenaudokite funkcijos su tuščiais prikaistuviais. Kai ši funkcija veikia, nepalikite viryklės be priežiūros.

1. Ant laisvos kaitvietės, su kuria norite naudoti šią funkciją, padėkite prikaistuvį su 1–5 l šalto vandens.
- Jeigu vieną prikaistuvį padėsite ant vienos kaitvietės, funkcija įsijungs automatiškai.
2. Kad įjungtumėte kaitlentę, palieskite .
3. Palieskite , kad įjungtumėte funkciją. Kiekvienoje kaitvietėje, kurioje tuo metu galite naudoti funkciją, virš **P** pradės mirksėti indikatorius.
4. Palieskite bet kurią pasirinktos kaitvietės slankiklio vietą.

Funkcija paleidžiama.

Kai funkcija įsijungs, virš slankiklio įsijungs indikatoriai ir animacija.



Jeigu per 5 sekundes nepadėsite prikaistuvio atgal ant bet kurios kaitvietės, funkcija automatiškai išsijungs.

Pasiekus virimo temperatūrą įsijungs garsinis signalas, o kaitros nustatymas automatiškai pasikeis į numatytąjį lėto virinimo lygį.

Norėdami išjungti funkciją nepasiekę virimo temperatūros, palieskite  arba 0.

Norėdami išjungti funkciją pasiekę virimo temperatūrą, palieskite slankiklį ir rankiniu būdu pareguliuokite kaitros nustatymą.

Jei įjungsite Pauzė arba nuimsite prikaistuvį, funkcija išsijungs.

Jeigu vienoje iš kaitviečių nustatysite Atgalinės atskaitos laikmatis ir laikas pasibaigs nepasiekus virimo temperatūros, funkcija automatiškai išsijungs.

Gudrybės ir patarimai

- Ši funkcija geriausiai tinka užvirinti vandenį ar išvirti bulves.
- Funkcija gali neveikti tinkamai su arbatinukais ar espresso kavinukais.
- Pripildykite pusę ar tris ketvirčius puodo šalto vandens iš čiaupo, kad iki puodo viršaus liktų 4 cm. Naudokite mažiausiai 1 l ir daugiausiai 5 l vandens. Pasirūpinkite, kad vandens (arba bendras vandens ir bulvių) svoris būtų nuo 1 iki 5 kg.

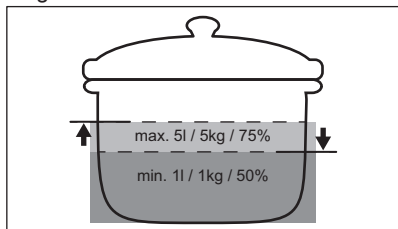

- Norėdami pasiekti geriausių rezultatų, virkite tik nepjaustytas, neluptas vidutinio dydžio bulves. Įsitinkite, kad puode per daug nesuspaudėte bulvių.
- Kaitinimo metu venkite intensyvaus kitų kaitviečių naudojimo.
- Kol funkcija veikia, stenkitės nesukelti išorinių vibracijų (nenaudokite trintuvo, šalia kaitlentės nelaikykite mobiliojo telefono).
- Priklausomai nuo maisto rūšies ir naudojamų prikaistuvių, užvirus vandeniu galite nustatyti kitą kaitros lygį.
- Druską berkite vandeniui užvirus.
- Naudokite dangtį, kad taupytumėte energiją.

6.10 Meniu struktūra

Lentelėje parodyta pagrindinė meniu struktūra.

Naudotojo nuostatos

Simbolis	Nustatymai	Galimos parinktys
b	Garsas	Įjungta / Išjungta (→)
P	Galios apribojimas	15 - 73
H	Gartraukio režimas	0 - 6
E	Signalų / klaidų istorija	Naujausių signalų / klaidų istorija.

Jei norite įvesti naudotojo parinktį:

paspauskite ir palaikykite nuspaudę 3 sekundes. Tada paspauskite ir palaikykite nuspaudę . Nuostatos įsijungs kairiųjų kaitviečių laikmatyje.

Naudojimasis meniu: meniu sudaro nuostatos simbolis ir reikšmė. Simbolis įsijungs galiniame laikmatyje, o reikšmė – priekiniame. Norėdami rinktis nuostatas, priekiniame laikmatyje paspauskite . Norėdami pakeisti nuostatos reikšmę, priekiniame laikmatyje paspauskite arba .

Išėjimas iš meniu: paspauskite .

OffSound Control

Garsus galite įjungti ir išjungti čia: Meniu > Naudotojo nuostatos.



Žr. skyrių „Meniu struktūra“.

Net jei išjungsite garsinius signalus, vis tiek jie suveiks šiais atvejais:

- paliečiate ;
- baigsis laiko atskaita;
- paspausite neaktyvų simbolį.

7. PAPILDOMOS FUNKCIJOS

7.1 Automatinis išsijungimas

Funkcija automatiškai išjungia viryklę, jeigu:



- visos kaitinimo sritys išsijungs,
- jei įjungę viryklę nepasirinksite jokio kaitinimo lygio arba ventilatoriaus greičio,
- kažką išliejote arba padėjote (puodą, šluostę) ant valdymo skydelio ilgesniam laikui nei 10 sekundžių. Suveiks signalas ir viryklė išsijungs. Nuimkite ant valdymo skydelio padėtą daiktą.
- prietaisas per daug įkais (pvz., jeigu kaitinate tuščią prikaistuvį). Prieš toliau naudodamiesi virykle palaukite, kol kaitvietė atvės.
- neišjungėte kaitvietės arba pakeitėte kaitros lygį. Po kurio laiko kaitlentė išsijungs.

Ryšys tarp kaitinimo lygio ir laiko, po kurio prietaisas išsijungs:



Kaitros parinktis	Viryklė išsijungia po
1 - 2	6 val.
3 - 4	5 val.
5	4 val.
6 - 9	1,5 val.

7.2 Pauzė

Ši funkcija sumažina visų įjungtų kaitviečių kaitrą iki mažiausio kaitros lygio.

Kai funkcija veikia, galima naudoti  ir  . Visi kiti simboliai valdymo skydelyje yra užrakinti.

Ši funkcija laikmačio neišjungia.

- 1. Funkcijos įjungimas:** paspauskite  . Kaitinimo lygis sumažės iki 1.
- 2. Jeigu funkciją norite išjungti,** paspauskite  . Pasimatys ankstesnio kaitinimo parinktis.

7.3 Užraktas

Galite užrakinti valdymo skydelį, kai kaitlentė veikia. Tai padės išvengti atsitiktinio kaitinimo pokyčio.

Pirmiausia nustatykite kaitrą .

Funkcijos įjungimas: paspauskite  .



Funkcijos išjungimas: dar kartą paspauskite  .



Funkcija išsijungia išjungus viryklę.

7.4 Apsaugos nuo vaikų įtaisas



Ši funkcija apsaugo viryklę nuo atsitiktinio įjungimo.

Funkcijos įjungimas: paspauskite  . Nejunkite kaitvietės kaitinimo . 3 sekundes palaikykite paspaudę  , kol virš simbolio neįsijungs indikatorius. Įjunkite kaitlentę  mygtuku.





Kai išjungsite viryklę, funkcija išliks aktyvi. Veiks indikatorius virš  .

Funkcijos išjungimas: paspauskite  .

Nejunkite kaitvietės kaitinimo . 3 sekundes palaikykite paspaudę  , kol indikatorius virš simbolio išsijungs. Įjunkite kaitlentę  mygtuku.

Maisto gaminimas naudojant funkciją:

paspauskite  , tuomet 3 sekundes palaikykite paspaudę  , kol indikatorius virš simbolio išsijungs. Galite naudotis kaitlente kaip įprasta. Jei kaitlentę išjungsite mygtuku  , funkcija vėl įsijungs.

7.5 Bridge



Funkcija veikia, kai prikaistuviai uždengia dviejų kaitviečių centrus. Daugiau informacijos apie tinkamą indų naudojimą rasite skyriuje „Kaitinimo sričių naudojimas“.
Kol veikia SenseBoil®, funkcija neveiks.

Ši funkcija apjungia dvi kairės pusės kaitvietes į vieną didesnę.

Pirmiausia nustatykite vienos iš kairės pusės kaitviečių kaitinimo lygį.

Funkcijai įjungti palieskite . Norėdami nustatyti arba pakeisti kaitinimo lygį, palieskite vieną iš valdymo jutiklių.

Jei norite išjungti funkciją, palieskite . Kaitvietės veiks atskirai.

7.6 Hob²Hood

Tai pažangi automatinė funkcija, apjungianti viryklę ir gartraukį. Viryklė ir gartraukis turi infraraudonųjų spindulių signalų perdavimo-priėmimo sistemas. Ventilatoriaus sukimosi greitis priklauso nuo pasirinkto režimo ir ant viryklės esančio labiausiai įkaitusio indo temperatūros. Ventilatorių taip pat galite valdyti patys.



Daugumos gartraukių nuotolinio valdymo sistema pradžioje būna išjungta. Prieš naudodamiesi funkcija įjunkite nuotolinį valdymą. Daugiau informacijos rasite gartraukio naudojimo instrukcijoje.

Automatinis funkcijos veikimas

Norėdami naudotis automatine funkcija pasirinkite automatinį režimą H1 – H6. Pradžioje bus parinktas režimas H5. Gartraukis veiks kiekvieną kartą, kai naudositės virykle. Viryklė automatiškai nustatys prikaistuvio temperatūrą ir atitinkamai sureguliuos ventilatoriaus sukimosi greitį.

Automatiniai režimai

	Automatinis apšvietimas	Virimas 1)	Kepimas ²⁾
H0	Išjungta	Išjungta	Išjungta
H1	Išjungta	Išjungta	Išjungta
H2 ³⁾	Išjungta	1-as ventilatoriaus greitis	1-as ventilatoriaus greitis
H3	Išjungta	Išjungta	1-as ventilatoriaus greitis
H4	Išjungta	1-as ventilatoriaus greitis	1-as ventilatoriaus greitis
H5	Išjungta	1-as ventilatoriaus greitis	2-as ventilatoriaus greitis
H6	Išjungta	2-as ventilatoriaus greitis	3-ias ventilatoriaus greitis

1) Viryklė aptinka virimą ir automatinio režimu parenka ventilatoriaus sukimosi greitį.

2) Viryklė aptinka kepimo procesą ir automatinio režimu parenka ventilatoriaus sukimosi greitį.

3) Šis režimas įjungia ventilatorių bei apšvietimą ir nepriklauso nuo temperatūros.

Automatinio režimo keitimas

1. Įjunkite kaitlentę.
2. Paspauskite ir palaikykite 3 sekundes. Ekranas įsijungs ir išsijungs.
3. Paspauskite ir palaikykite 3 sekundes.
4. Kelis kartus paspauskite , iki įsijungs H.
5. Jei norite pasirinkti automatinį režimą, paspauskite laikmačio .



Jei gartraukį norite valdyti tiesiogiai, gartraukio valdymo skydelyje išjunkite automatinį funkcijos režimą.



Baigus virti ir išjungus gartraukį gartraukio ventiliatorius dar gali kurį laiką veikti. Po tam tikro laiko sistema automatiškai išjungs ventiliatorių ir pasikesnes 30 sekundžių apsaugos jį nuo atsitiktinio įjungimo.

Neautomatinis ventiliatoriaus greičio reguliavimas

Šią funkciją galite valdyti patys. Įjunkite viryklę ir paspauskite . Taip išjungsite automatinį funkcijos režimą, kad ventiliatoriaus sukimosi greitį galėtumėte keisti patys. Paspaudę , ventiliatoriaus sukimosi greitį padidinsite viena padala. Pasiekė intensyviausią lygį ir paspaudę ,

parinksite nulinį ventiliatoriaus sukimosi greitį, t. y. sustabdysite gartraukio ventiliatorių. Jei norite vėl įjungti ventiliatorių 1 greičiu, paspauskite .



Norėdami įjungti automatinį funkcijos valdymą, išjunkite viryklę ir vėl ją įjunkite.

Apšvietimo įjungimas

Galite pasirinkti, kad viryklės apšvietimas įsijungtų automatiškai, kartu su virykle. Šiuo tikslu pasirinkite H1 – H6 automatinį režimą.



Išjungus viryklę gartraukio apšvietimas išsijungs po 2 minučių.

8. PATARIMAI

ĮSPĖJIMAS!

Žr. saugos skyrius.

8.1 Indai



Indukcinėse kaitvietėse veikiantis stiprus elektromagnetinis laukas labai greitai įkaitina indą.

Indukcinės kaitvietės naudokite tik su joms pritaikytais indais.

- Kad kaitvietės neperkaistų ir gerai funkcionuotų, prikaistuvio dugnas turi kiek įmanoma storesnis ir lygesnis.
- Ant kaitlentės statykite tik švaraus ir lygaus dugno prikaistuvius.
- Nestumdyskite prikaistuvių ant stiklinio kaitlentės paviršiaus, jos kraštu, kampų ar šoninių apdailos elementų, kad nepažeistumėte.

Indų tipai ir jų medžiagos

- **Tinkamos medžiagos:** ketus, plienas, emaliuotasis plienas, nerūdijantis plienas, daugiasluoksnis dugnas (jeigu gamintojo pažymėta, kad tinka).
- **Netinkamos medžiagos:** aliuminis, varis, žalvaris, stiklas, keramika, porcelianas.

Indai yra tinkami naudoti su indukcinė virykle, jeigu:

- ant kaitvietės vanduo tokiame inde užverda labai greitai, jei pasirinkamas didžiausias kaitros nustatymas;
- magnetas prikimba prie indo dugno.

Indo matmenys

- Indukcinės kaitvietės automatiškai prisitaiko prie indo dugno dydžio.
- Kaitvietės veiksmingumas priklauso nuo indo skersmens. Mažesnio nei nustatyta skersmens indui perduodama tik dalis kaitvietės sukuriamos energijos.
- Siekiant užtikrinti saugumą ir pasiekti geriausių rezultatų, nenaudokite didesnių indų, nei nustatyta skyriuje „Kaitviečių specifikacija“. Gamindami maistą stenkitės nelaikyti indų arti valdymo skydelio. Tai gali įtakoti valdymo skydelio veikimą, taip pat galite atsitiktinai įjungti tam tikras viryklės funkcijas.



Žr. „Techniniai duomenys“.

8.2 Veikiant girdimi garsai

Jei girdite:

- traškėjimą: gaminimo indai pagaminti iš skirtingų medžiagų (kelių sluoksnių principu);
- švilpimą: naudojate kaitvietę nustatę didelę galią ir puodą, pagamintą iš skirtingų medžiagų (kelių sluoksnių principu);
- dūzgimą: naudojate didelę galią;
- spragsėjimas: vyksta elektrinis perjungimas;
- šnypštimas, gaudimas: veikia ventiliatorius.

Šis triukšmas yra normalus ir nereiškia jokio gedimo.

8.3 Ūko Timer (Eco laikmatis)

Energijos taupymo tikslais kaitvietės kaitinimo elementas automatiškai išsijungia anksčiau,

nei pasigirsta atgalinės laiko atskaitos garso signalas. Veikimo trukmė priklauso nuo kaitinimo lygio ir maisto gaminimo trukmės.

8.4 Supaprastintas maisto ruošimo vadovas

Kaitinimo lygis ir kaitvietės energijos sąnaudos susiję netiesiogiai. Didesnis kaitinimo lygis nėra tiesiogiai proporcingas energijos sąnaudų padidėjimui. Tai reiškia, kad kaitvietė, veikianti vidutiniu kaitinimo lygiu, naudoja mažiau nei pusę savo galios.



Lentelėje pateikti duomenys yra tik orientaciniai.

Kaitros parinktis	Naudojama:	Laikas (min.)	Patarimai
1	Išsaugoti maistą šilta.	pagal poreikį	Uždenkite prikaistuvį.
1 - 2	Padažas „Hollandaise“; sviesto, šokolado ar želatinos tirpinimas.	5 - 25	Reguliariai pamaišykite.
2	Tirštinti: puriems omletams, keptiems kiaušiniams.	10 - 40	Ruoškite uždengę dangčiu.
2 - 3	Tinka virti ryžiams ir pieno pagrindo patiekalams, pašildyti pagamintus patiekalus.	25 - 50	Verdant ryžius, vandens turi būti bent dvigubai daugiau nei ryžių; gamindami pieniškus patiekalus, juos įpusėjus procesui pamaišykite.
3 - 4	Garuose ruoškite daržoves, žuvį, mėsą.	20 - 45	Pridėkite kelis šaukštus vandens. Ruošimo metu tikrinkite vandens kiekį.
4 - 5	Garuose ruoškite bulves ir kitas daržoves.	20 - 60	Įpilkite į puodą vandens, 1–2 cm virš dugno. Ruošimo metu tikrinkite vandens lygį. Puodą laikykite uždengtą.
4 - 5	Ruošti didesnį maisto, troškinio ar sriubos kiekį.	60 - 150	Iki 3 l skysčio ir ingredientai.
6 - 7	Švelniai kepti: eskalopus, veršienos muštinius, kotletus, pyragėlius su jodaru, dešreles, kepenėles, miltų, sviesto ir pieno mišinius, kiaušinius, blynus, spurgas.	pagal poreikį	Prireikus apverskite.
7 - 8	Stipriai kepti: bulvinius blynus, nugarinės ar kitus kepsnius.	5 - 15	Prireikus apverskite.
9	Užvirinti vandenį, išvirti makaronus, kepti mėsą (guliašui, troškiniui), gruzdinti bulvytes.		
P	Užvirinti didelį kiekį vandens. PowerBoost – įjungta.		

8.5 Naudingi patarimai dėl Hob²Hood

Jei kaitlentę naudosite su šia funkcija:

- Apsaugokite gartraukio skydelį nuo tiesioginės saulės šviesos.
- Nenukreipkite halogeno šviesos į gartraukio valdymo skydelį.
- Neuždenkite kaitlentės valdymo skydelio.
- Neužblokuokite signalo tarp kaitlentės ir gartraukio (pvz., ranka, prikaistuvio rankena ar aukštu puodu). Žr. paveikslėlį.

Toliau pateiktas kaitlentės vaizdas yra tik iliustracija.

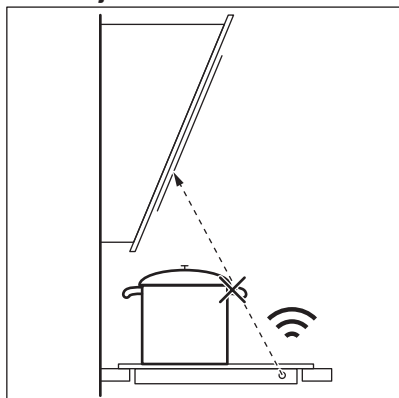

Kiti nuotoliniu būdu valdomi prietaisai gali užblokuoti signalą. Nenaudokite tokių prietaisų šalia kaitlentės, kol įjungta Hob²Hood funkcija.

Gartraukiai su Hob²Hood funkcija

Visus su šia funkcija suderinamus gartraukius rasite mūsų klientams skirtoje interneto svetainėje. Su šia funkcija suderinami „AEG“ gartraukiai žymimi simboliu  AUTO.

9. PRIEŽIŪRA IR VALYMAS

ĮSPĖJIMAS!

Žr. saugos skyrius.

9.1 Bendra informacija

- Kiekvieną kartą pasinaudoję virykle išvalykite ją.
- Visada naudokite prikaistus švariais dugnais.
- Įbrėžimai ar tamsios dėmės ant paviršiaus neturi įtakos viryklės veikimui.
- Naudokite specialias kaitlentės valyti skirtas priemones.
- Naudokite tik stiklinio paviršiaus kaitlentės skirtą grandiklį. Grandiklį naudokite tik po standartinės valymo procedūros, kaip papildomą įrankį stikliui nuvalyti.

ĮSPĖJIMAS!

Stikliniam paviršiui valyti nenaudokite peilių ir kitų aštrių metalinių įrankių.

- Metaliniams šoniniams apdailos elementams valyti naudokite tik indų ploviklį su šiltu vandeniu. Apdailos elementus nuvalykite šluoste.

ĮSPĖJIMAS!

Šoniniams apdailos elementams valyti nenaudokite jokių valomųjų pienulių, poliravimo priemonių, grandiklių ar šurkščių kempinių.

- Tarpuose tarp stiklinio paviršiaus ir šoninių apdailos elementų gali kauptis nešvarumai. Tarpus tarp stiklinio paviršiaus ir šoninių apdailos elementų valykite mediniu dantų krapštuku.

ĮSPĖJIMAS!

Tokių tarpų nevalykite jokiais aštriais metaliniais įrankiais, kurie gali praplėsti tarpą ir pažeisti šoninį apdailos elementą bei stiklinį paviršių.

9.2 Kaitlentės valymas

- **Nedelsiant pašalinkite:** išsilydžiusias plastiko dalis, plėvelę, druską, cukrų ar cukringą maistą. Šie nešvarumai gali pakenkti viryklei. Būkite atsargūs, kad nenusidėgintumėte. Naudokite specialią

viryklės grandyklę – pridėkite prie stiklo ir palenkę arčiau paviršiaus stumkite paviršiumi.

- **Kaitlentei pakankamai atvėsus** kalkių, riebalų ir vandens dėmes bei atnaujinkite spalvą pakeitusias vietas. Kaitlentę valykite drėgna šluoste ir švelnia valymo priemone. Nuvalytą kaitlentę nusauskinkite minkšta šluoste.
- **Išvalykite žvilgančias pakitusios spalvos vietas:** stiklinį paviršių valykite vandens ir acto tirpalu.









10. TRIKČIŲ ŠALINIMAS



ĮSPĖJIMAS!

Žr. saugos skyrius.

10.1 Ką daryti, jeigu...

Triktis	Galima priežastis	Veiksmai
Kaitlentės nepavyksta įjungti arba valdyti.	Kaitlentė neprijungta arba netinkamai prijungta prie elektros tinklo.	Patikrinkite, ar viryklė tinkamai prijungta prie elektros tinklo.
	Perdegę saugiklis.	Patikrinkite, ar veikimas sutriko dėl saugiklio. Jeigu saugiklis pakartotinai perdega, kreipkitės į kvalifikuotą elektriką.
	Nenustatėte 60 sekundžių kaitinimo režimo.	Dar kartą įjunkite kaitlentę ir per 60 sek. pasirinkite kaitinimo lygį.
	Vienu metu palietėte 2 arba daugiau mygtukų.	Vienu metu paspauskite tik vieną jutiklinį mygtuką.
	Veikia Pauzė.	Žr. „Pristabdymas“.
	Ant valdymo skydelio yra ištekėjusio skysčio arba riebalų.	Nuvalykite valdymo skydelį.
Išgirsite nuolatinį garsinį signalą.	Neteisingas elektroninės sistemos sujungimas.	Atjunkite kaitlentę nuo elektros tinklo. Pasirūpinkite, kad sistemą patikrintų profesionalus elektrikas.
Negalite vienai kaitvietei nustatyti didžiausio kaitinimo lygio.	Kitos kaitvietės vartoja didžiausią leistiną energijos kiekį. Kaitlentė veikia tinkamai.	Sumažinkite kitų prie to paties elektros tinklo prijungtų kaitviečių kaitinimo lygį. Žr. skyrių „Galios valdymas“.
Suveikia garsinis signalas ir kaitlentė išsijungia. Garsinis signalas suveikia tuomet, kai kaitlentė išsijungia.	Ant vienos ar kelių kaitviečių padėtas kažkoks objektas.	Nuimkite objektą nuo kaitviečių.

Triktis	Galima priežastis	Veiksmai
Kaitlentė išsijungia.	Kažką uždėjote ant jutkinio skydelio  .	Nuimkite uždėtą objektą nuo kaitviečių.
Likutinės kaitros indikatorius neįsijungia.	Kaitvietė neįkaito, nes veikė per trumpai, arba sugedo jutiklis.	Jei kaitvietė įjungta jau pakankamai ilgą laiką ir neįkaista, kreipkitės į įgaliotą aptarnavimo centrą.
Hob²Hood neveikia.	Uždengėte valdymo skydelį.	Nuimkite ant valdymo skydelio uždėtą objektą.
	Jūs naudojate labai aukštą puodą, kuris blokuoja signalą.	Naudokite mažesnį puodą, pakeiskite kaitvietę arba valdykite gartraukį rankiniu būdu.
Įkaista valdymo skydelis.	Naudojate pernelyg didelį gaminimo indą arba pastatėte jį per arti valdymo skydelio.	Jeigu galite, didesnius indus dėkite ant galinių kaitviečių.
Liečiant mygtukus nesigirdi garsiųjų signalų.	Garsas yra išjungtas.	Įjunkite garso signalus. Žr. skyrių „Kasdienis naudojimas“.
Įsizižiebs virš simbolio  esantis indikatorius.	Veikia Apsaugos nuo vaikų įtaisas arba Užraktas.	Žr. „Apsaugos nuo vaikų įtaisas“ ir „Užraktas“.
Mirksi valdymo juostelė.	Ant kaitvietės nėra indo arba kaitvietė nevisiškai uždengta.	Uždėkite ant kaitvietės indą taip, kad jis visiškai ją uždengtų.
	Netinkamas indas.	Naudokite indukciniams kaitlentėms tinkančius gaminimo indus. Žr. skyrių „Patarimai“.
	Per mažas indo dugno skersmuo.	Naudokite tinkamo dydžio indą. Žr. „Techniniai duomenys“.
vienu metu atsiranda  ir  .	Galia per maža dėl netinkamo arba tuščio indo.	Naudokite tinkamo tipo indą. Žr. skyrius „Patarimai“ ir „Techniniai duomenys“. Nejunkite jokios kaitvietės, jeigu ant jos padėtas tuščias indas.
vienu metu atsiranda  ir  .	Puodas yra tuščias arba jame ne vanduo, pvz., aliejus.	Nenaudokite šios funkcijos kaitinti kitokius nei vanduo skysčius.
vienu metu atsiranda  ir  .	Inde yra per daug arba per mažai vandens. Bandote užvirinti ne vandenį su bulvėmis, o kitą maisto produktą. Virimo laikas pasikeitė ir SenseBoil® negali tinkamai veikti.	Jei naudojate SenseBoil®, virkite tik bulves vandenyje. Žr. skyrių „Patarimai“.
Girdėsite pypsėjimą, mirksės virš  esantys indikatoriai, o SenseBoil® neįsijungs.	Nei viena iš kaitviečių nėra paruošta naudoti su SenseBoil®. Kaitvietė, kurią norite pasirinkti, vis dar įkaitusi arba naudojama.	Baikite tai, ką pradėjote ir pasirinkite laisvą neįkaitusią kaitvietę.
SenseBoil® neveikia.	Kaitlentės galios lygis per žemas.	Nustatykite aukštesnį galios lygį. Įsitinkite, kad pasirinktas galios lygis neviršija jūsų elektros saugiklių parametru. Žr. „Prieš naudojantis pirmąkart“ > „Galios apribojimas“.

Triktis	Galima priežastis	Veiksmai
 ir pamatysite skaičių.	Kaitlentės programos klaida.	Išjunkite kaitlentę ir vėl ją įjunkite praėjus 30 sek. Jei  vėl įsijungia, atjunkite kaitlentę nuo maitinimo tinklo. Praėjus 30 sek. vėl prijunkite kaitlentę. Jei-gu problemos pašalinti nepavyktų, kreipkitės į įgaliotą aptarnavimo centrą.

10.2 Jei tinkamo sprendimo nerandate...

Jeigu patiems problemos pašalinti nepavyksta, kreipkitės į prekybos atstovą arba įgaliotąjį techninės priežiūros centrą. Nurodykite vardinėje lentelėje pateiktus duomenis. Pasirūpinkite, kad kaitlentę naudotumėte tinkamai. Jei prietaiso techninės

priežiūros ar remonto darbus atliks ne įgaliotas techninės priežiūros atstovas, papildomi darbai bus mokami, net ir garantinio aptarnavimo laikotarpiu. Informacija apie garantinį laikotarpį ir įgaliotuosius techninės priežiūros centrus pateikta garantinėje knygelėje.

11. TECHNINIAI DUOMENYS

11.1 Vardinė lentelė

Modelis NII74B10AB
Tipas 62 C4A 01 AA
Indukcija 7.35 kW
Serijos nr.
AEG

PNC 949 598 030 00
220 - 240 V / 400 V 2N, 50 Hz
Pagaminta: Vokietijoje
7.35 kW



11.2 Kaitvietės techniniai duomenys

Kaitvietė	Vardinė galia (didžiausias kaitinimo lygis) [W]	PowerBoost [W]	PowerBoost didžiausia trukmė [min]	Puodo skersmuo [mm]
Kairioji priekinė	2300	3200	10	125 - 210
Kairioji galinė	2300	3200	10	125 - 210
Vidurinė priekinė	1400	2500	4	125 - 145
Dešinioji galinė	2300	3600	10	210 - 240

Faktinė kaitviečių galia gali šiek tiek skirtis nuo lentelėje nurodytų duomenų. Ji priklauso nuo gaminimo indo dydžio ir medžiagos.

Norėdami pasiekti optimalių maisto gaminimo rezultatų, naudokite gaminimo indus, kurių skersmuo ne didesnis nei nurodytas lentelėje.

12. ENERGIJOS EFEKTYVUMAS

12.1 Informacija apie gaminį

Modelio identifikatorius	NII74B10AB	
Kaitlentės tipas	Integruojama viryklė	
Kaitviečių skaičius	4	
Kaitinimo technologija	Indukcija	
Apskritų kaitviečių skersmuo (Ø)	Kairioji priekinė	21.0 cm
	Kairioji galinė	21.0 cm
	Vidurinė priekinė	14.5 cm
	Dešinioji galinė	24.0 cm
Kaitvietės energijos sąnaudos (EC electric cooking)	Kairioji priekinė	179.6 Wh/kg
	Kairioji galinė	189.1 Wh/kg
	Vidurinė priekinė	180.2 Wh/kg
	Dešinioji galinė	185.2 Wh/kg
Kaitlentės energijos sąnaudos (EC electric hob)	183.5 Wh/kg	

IEC / EN 60350-2 – būtiniai elektriniai virimo ir kepimo prietaisai. 2 dalis. Kaitlentės. Eksploatacinių charakteristikų matavimo metodai.

Kaitviečių srities energijos matavimai atitinkamose kaitvietėse nurodyti žymomis.

12.2 Energijos taupymas

Jei laikysitės toliau pateiktų patarimų, kiekvieną kartą ruošdami maistą galėsite sutaupyti energijos.

- Jei šildote vandenį, naudokite tik būtiną vandens kiekį.
- Jei įmanoma, indus visada uždenkite.
- Uždėkite indą tiesiai ant kaitvietės vidurio.
- Maistui pašildyti arba iššildyti naudokite likutinį kaitviečių karštį.

13. APLINKOS APSAUGA

Atiduokite perdirbti medžiagas, pažymėtas šiuo ženklu . Išmeskite pakuotę į atitinkamą atliekų surinkimo konteinerį, kad ji būtų perdirbta. Padėkite saugoti aplinką bei žmonių sveikatą ir surinkti bei perdirbti elektros ir elektronikos prietaisų atliekas.

Neišmeskite šiuo ženklu  pažymėtų prietaisų kartu su kitomis buitinėmis atliekomis. Atiduokite šį gaminį į vietos atliekų surinkimo punktą arba susisiekite su vietos savivaldybe dėl papildomos informacijos.

Esiet sveicināti AEG pasaulē! Pateicamies jums, ka iegādājāties mūsu ierīci.



saņemtu lietošanas ieteikumus un brošūras, kā arī traucējummeklēšanas, servisa un remonta informāciju:

www.aeg.com/support

Izmaiņu tiesības rezervētas.

SATURS

1. DROŠĪBAS INFORMĀCIJA.....	199
2. DROŠĪBAS NORĀDĪJUMI.....	201
3. UZSTĀDĪŠANA.....	203
4. IZSTRĀDĀJUMA APRAKSTS.....	205
5. PIRMS PIRMĀS LIETOŠANAS REIZES.....	207
6. IERĪCES IZMANTOŠANA IKDIENĀ.....	207
7. PAPILDFUNKCIJAS.....	211
8. PADOMI UN IETEIKUMI.....	213
9. APRŪPE UN TĪRĪŠANA.....	216
10. PROBLĒMRISINĀŠANA.....	216
11. TEHNISKIE DATI.....	219
12. ENERGOEFEKTIVITĀTE.....	219
13. APSVĒRUMI PAR VIDES AIZSARDZĪBU.....	220

1. ⚠ DROŠĪBAS INFORMĀCIJA

Pirms ierīces uzstādīšanas un lietošanas rūpīgi izlasiet pievienotos norādījumus. Ražotājs neatbild par savainojumiem un bojājumiem, kas radušies ierīces nepareizas uzstādīšanas vai izmantošanas rezultātā. Glabājiet šīs instrukcijas drošā, pieejamā vietā, lai tās varētu izmantot nākotnē.

1.1 Bērnu un paši jūtīgu personu drošība

- Šo ierīci drīkst izmantot bērni no 8 gadu vecuma un cilvēki ar ierobežotām fiziskām, sensorām vai garīgām spējām vai pieredzes un zināšanu trūkumu atbildīgas personas uzraudzībā vai, ja tie ir informēti par ierīces drošu lietošanu un izprot potenciālos riskus. Bērniem no līdz 8 gadu vecumam un personām ar ļoti plašu un sarežģītu invaliditāti jāliedz piekļuve ierīcei, ja vien tos nepārtraukti neuzrauga.

- Bērni ir jāuzrauga, lai tie nerotaļātos ar ierīci.
- Neļaujiet bērniem tuvoties iepakojumam un atbrīvojieties no tā pienācīgā veidā.
- UZMANĪBU: Ierīce un tās pieejamās detaļas lietošanas laikā sakarst. Neļaujiet bērniem un mājdzīvniekiem atrasties ierīces tuvumā, kad tā tiek lietota vai atdziest.
- Ja ierīcei ir bērnu drošības ierīce, tā jāaktivizē.
- Bērni nedrīkst tīrīt ierīci un veikt tās apkopi bez uzraudzības.

1.2 Vispārīgā drošība

- Šī ierīce paredzēta tikai ēdiena gatavošanai.
- Šī ierīce ir izstrādāta tikai izmantošanai mājas apstākļos un telpās.
- Šo ierīci var izmantot birojos, viesnīcu viesu numuriņos, pansiju viesu numuriņos, lauku viesu mājās un citās līdzīgās uzturēšanās vietās, kurās izmantošana nepārsniedz (vidējo) māsaimniecības lietošanas intensitāti.
- UZMANĪBU: Ierīce un tās pieejamās detaļas lietošanas laikā sakarst. Nepieskarieties sildelementiem.
- UZMANĪBU: Gatavojot uz plīts ēdienu ar taukiem vai eļļu bez pieskatīšanas, var izcelties ugunsgrēks.
- Dūmi liecina par pārkaršanu. Nekādā gadījumā neizmantojiet ūdeni ēdiena gatavošanas uguns nodzēšanai. Izslēdziet ierīci un aplājiet liesmu ar, piemēram, uguns segu vai vāku.
- UZMANĪBU: Ierīci nedrīkst barot caur ārējo komutācijas ierīci, piemēram, taimerī, vai pievienot to sistēmai, kuru regulāri ieslēdz un izslēdz inženiertehniskā nodrošinājuma sistēma.
- BRĪDINĀJUMS: Gatavošanas process ir jāuzrauga (pat automātiskās gatavošanas funkcijas). Īss gatavošanas process jāuzrauga nepārtraukti.
- UZMANĪBU: Aizdeģšanās risks: neuzglabājiet priekšmetus uz gatavošanas virsmām.

- Nenovietojiet uz plīts virsmas metāla priekšmetus, piemēram, nažus, dakšas, karotes un vākus, jo tie var sakarst.
- Nelietojiet ierīci pirms tās iebūvēšanas.
- Ierīces tīrīšanai neizmantojiet tvaika tīrītāju.
- Pēc lietošanas izslēdziet plīts virsmas sildelementu, izmantojot tā vadības slēdzi, un nepaļaujieties uz gatavošanas trauka noteicēju.
- Ja stikla keramikas virsma / stikla virsma ir saplaisājusi, izslēdziet ierīci un atvienojiet to no strāvas padeves avota. Ja ierīce ir pieslēgta strāvas padeves avotam tiešā veidā, izmantojot savienojuma kārbu, noņemiet drošinātāju, lai atvienotu ierīci no strāvas padeves avota. Jebkurā gadījumā sazinieties ar Pilnvarotu servisa centru.
- Lai izvairītos no negadījumiem, strāvas padeves vada bojājuma gadījumā tas jānomaina ražotājam, autorizētajam servisam vai līdzīgi kvalificētam speciālistam.
- **UZMANĪBU:** Izmantojiet tikai tos plīts aizsargus, kurus ir izgatavojis ierīces ražotājs vai kuri norādīti lietošanas instrukcijā kā lietošanai piemēroti vai kuri ir iestrādāti ierīcē. Nepiemērotu plīts aizsargu lietošana var izraisīt negadījumus.

2. DROŠĪBAS NORĀDĪJUMI

2.1 Uzstādīšana

BRĪDINĀJUMS!

Ierīci drīkst uzstādīt tikai sertificēti speciālisti.

BRĪDINĀJUMS!

Pastāv traumu un ierīces bojājumu risks.

- Noņemiet visu iesaiņojumu.
- Neuzstādiet un nelietojiet bojātu ierīci.
- Ievērojiet kopā ar ierīci piegādātās uzstādīšanas norādes.
- Nodrošiniet starp blakus uzstādītām ierīcēm piemērotu attālumu.

- Vienmēr uzmanīgi pārvietojiet ierīci, jo tā ir smaga. Vienmēr izmantojiet drošības cimdus un slēgtus apavus.
- Apstrādājiet nozāgētās skapīša virsmas ar hermetizējošu līdzekli, lai nepieļautu piebriešanu mitruma ietekmē.
- Aizsargājiet ierīces apakšu no tvaika un mitruma.
- Neuzstādiet ierīci blakus durvīm vai zem logiem. Tas jāievēro, lai, atverot durvis vai logu, nenokristu ēdiena gatavošanas trauki.
- Katrai ierīcei apakšā ir dzesēšanas ventilators.
- Ja ierīce tiek uzstādīta virs atvilktnes:
 - Neglabājiet mazus priekšmetus vai papīra lapas, kuras varētu izvilkt,

tādējādi sabojājot dzesēšanas ventilatorus vai dzesēšanas sistēmu.

- Starp ierīces apakšdaļu un atvilktnē esošajiem priekšmetiem atstājiet vismaz 2 cm attālumu.
- Noņemiet visus atdalošos paneļus, kas uzstādīti skapīti zem ierīces.

2.2 Pieslēgums elektrotīklam

BRĪDINĀJUMS!

Ugunsgrēka un elektrošoka risks!

- Visi elektriskie savienojumi jāveic kvalificētam elektriķim.
- Ierīci jāiezemē .
- Pirms jebkādu darbību veikšanas pārliedzieties, ka ierīce ir atvienota no strāvas padeves.
- Pārliedzieties, ka tehnisko datu plāksnītē norādītie parametri atbilst elektrotīkla parametriem.
- Pārbaudiet, vai ierīce ir pareizi uzstādīta. Vaļīgs vai neatbilstošs strāvas vads vai kontaktdakša (ja tāda ir) var izraisīt kontakta pārmērīgu sakaršanu.
- Izmantojiet pareizu elektrības padeves vadu.
- Neļaujiet elektrības padeves vadam satīties.
- Nodrošiniet, ka tiek uzstādīta trieciena aizsardzība.
- Kabeļa stiprinājumam izmantojiet vada atslogotāju.
- Pieslēdzot ierīci rozetei, pārliedzieties, ka elektrības vads vai kontaktdakša (ja tāda ir) nepieskaras ierīces karstajām daļām vai ēdiena gatavošanas traukiem.
- Nelietojiet daudzkontakta adapterus vai pagarinātājus.
- Rīkojieties uzmanīgi, lai nesabojātu kontaktspraudni (ja tāds ir) un strāvas kabeli. Sazinieties ar mūsu pilnvaroto servisa centru vai elektriķi, lai nomainītu bojātu strāvas kabeli.
- Daļas, kas nodrošina aizsardzību pret elektrošoku no strāvu vadošiem un izolētajiem elementiem, jānostiprina tā, lai tos nevarētu noņemt bez instrumentiem.
- Pieslēdziet kontaktspraudni kontaktlīdzdai tikai uzstādīšanas beigās. Pārbaudiet, vai pēc uzstādīšanas kontaktspraudnim var brīvi piekļūt.

- Ja kontaktlīdzda ir vaļīga, neievietojiet tajā kontaktspraudni.
- Nekad neatslēdziet ierīci no tīkla, velkot aiz strāvas kabeļa. Vienmēr velciet aiz kontaktspraudņa.
- Ir jāizmanto atbilstošas izolācijas ierīces: automātslēdzi, drošinātāji (no turētājiem izskrūvējami drošinātāji), zemējuma noplūdes automātslēdzi un savienotāji.
- Elektroinstalācijā jābūt izolācijas ierīcei, kas ļauj atvienot ierīci no visiem elektrotīkla poliem. Izolācijas ierīcē atstarpei starp kontaktiem jābūt vismaz 3 mm.
- Ja E3 kods parādās ekrānā, nekavējoties atvienojiet plīts virsmu un pārbaudiet, vai elektroenerģijas pieslēgums un tīkla spriegums ir pareizi.

2.3 Lietošana

BRĪDINĀJUMS!

Savainojumu, apdegumu vai elektrošoka risks.

- Nemainiet šī produkta specifikāciju.
- Pirms pirmās lietošanas, noņemiet visus iesaiņojuma materiālus, uzlīmes un aizsargplēvi (ja tādi ir).
- Pārliedzieties, ka ierīces ventilācijas atveres nav nosprostotas.
- Lietošanas laikā neatstājiet ierīci bez uzraudzības.
- Pēc katras izmantošanas reizes iestatiet gatavošanas zonu stāvoklī "Izslēgts".
- Nenovietojiet galda piederumus un gatavošanas trauku vākus uz gatavošanas zonām. Tie var sakarst.
- Nelietojiet ierīci ar mitrām rokām, vai ja ierīce nonākusi saskarē ar ūdeni.
- Nelietojiet ierīci kā darba virsmu vai uzglabāšanai paredzētu virsmu.
- Ja ierīces virsma ir ieplaisājusi, nekavējoties atvienojiet ierīci no strāvas padeves. Tas novērsīs elektrošoka risku.
- Ierīces darbināšanas laikā lietotājiem ar elektrokardiostimulatoru jūturas vismaz 30 cm attālumā no indukcijas gatavošanas zonām.
- Ievietojot pārtiku karstā eļļā, tā var izšļakstīties.
- Neizmantojiet alumīnija foliju vai citus materiālus starp gatavošanas virsmu un

ēdiena gatavošanas traukiem, ja vien ierīces ražotājs nav norādījis citādāk.

- Izmantojiet tikai šai ierīcei ražotāja ieteiktos papildpiederumus.

BRĪDINĀJUMS!

Pastāv ugunsgrēka un sprādziena risks.

- Uzkarsti tauki un eļļa var radīt uzliesmojošu tvaiku. Gatavošanas laikā netuviniet taukvielas un eļļu atklātai liesmai vai sakarsētiem priekšmetiem.
- Augstā temperatūrā uzkarstas eļļas izdalītie tvaiki var pēkšņi uzliesmot.
- Pārtikas atliekas saturoša izmantotā eļļa var uzliesmot zemākā temperatūrā nekā pirmreizējas lietošanas eļļa.
- Neievietojiet ierīcē un neglabājiet tās tuvumā vai uz tās viegli uzliesmojošas vielas vai ar viegli uzliesmojošām vielām piesūcinātus priekšmetus.

BRĪDINĀJUMS!

Pastāv ierīces bojājumu risks.

- Neturiet karstus ēdiena gatavošanas traukus uz vadības paneļa.
- Nedrīkst novietot karstu pannas vāku uz plīts stikla virsmas.
- Ēdiena gatavošanas laikā neļaujiet ēdiena gatavošanas traukiem vārīties tukšiem.
- Ievērojiet piesardzību, lai neļautu priekšmetiem vai gatavošanas traukiem nokrist uz ierīces. Tas var sabojāt virsmu.
- Neieslēdziet gatavošanas zonas ar tukšiem gatavošanas traukiem vai bez tiem.
- Gatavošanas trauki, kas ražoti no čuguna vai ar bojātu apakšu var radīt skrāpējumus stiklam / stikla keramikas virsmai. Pārvietojot priekšmetus uz gatavošanas virsmas, vienmēr tos paceliet.

3. UZSTĀDĪŠANA

BRĪDINĀJUMS!

Skatiet sadaļu "Drošība".

2.4 Apkope un tīrīšana

- Regulāri tīriet ierīci, lai novērstu virsmas materiāla sabojāšanos.
- Pirms tīrīšanas izslēdziet ierīci un ļaujiet tai atdzist.
- Ierīces tīrīšanai neizmantojiet ūdens smidzinātāju un tvaika tīrītāju.
- Tīriet ierīci ar mitru mīkstu drānu. Izmantojiet tikai neitrālus mazgāšanas līdzekļus. Neizmantojiet abrazīvus izstrādājumus, abrazīvus sūkļus, šķīdinātājus vai metāla priekšmetus, ja vien nav norādīts citādi.

2.5 Serviss

- Lai salabotu ierīci, sazinieties ar pilnvarotu servisa centru. Izmantojiet tikai oriģinālās rezerves daļas.
- Informācija par šajā produktā esošo lampu (lampām) un atsevišķi nopērkamajām rezerves lampām: Šīs lampas ir paredzētas ekstremāliem fiziskajiem apstākļiem, piemēram, temperatūrai, vibrācijai, mitrumam, mājtsaimniecības ierīcēs vai paredzētas informēšanai par ierīces darbības statusu. Tās nav paredzētas citiem lietošanas veidiem un nav piemērotas mājtsaimniecības telpu apgaļojumam.

2.6 Utilizācija

BRĪDINĀJUMS!

Pastāv traumu un nosmakšanas risks.

- Sazinieties ar vietējām iestādēm, lai noskaidrotu, kā utilizēt ierīci.
- Atvienojiet ierīci no elektropadeves.
- Nogrieziet strāvas kabeli netālu no ierīces un utilizējiet to.

3.1 Pirms uzstādīšanas

Pirms plīts uzstādīšanas pierakstiet zemāk informāciju, kas norādīta uz datu plāksnītes. Tehnisko datu plāksnīte atrodas plīts apakšā.

Sērijas numurs

3.2 Iebūvējamais plītis

Lietojiet iebūvējamās plītis tikai pēc tam, kad tās ir pareizi iebūvētas virtuves mēbelēs un darba virsmās atbilstoši spēkā esošiem standartiem.

3.3 Strāvas padeves kabelis

- Plītis virsma ir aprīkota ar strāvas padeves kabeli.
- Lai nomaiņītu bojātu strāvas vadu, izmantojiet kabeli: H05V2V2-F, kas ir izturīgs 90 °C vai augstākā temperatūrā. Atsevišķam vadam ir jābūt minimālam šķēsgriezumam atbilstoši tālāk sniegtajai tabulai. Sazinieties ar vietējo servisa centru. Strāvas padeves kabeļa nomaiņu drīkst veikt tikai kvalificēts elektriķis.

⚠ BRĪDINĀJUMS!

Visi elektrisko savienojumu darbi ir jāveic kvalificētam elektriķim.

⚠ UZMANĪBU!

Savienojumi, izmantojot kontaktspraudņus ir aizliegti.

⚠ UZMANĪBU!

Neurbiet un nelodējiet vadu galus. Tas ir aizliegts.

⚠ UZMANĪBU!

Neveidojiet kabeļa savienojumus bez kabeļa gala uzdevuma.

Vienfāzes pieslēgums

1. Atvienojiet kabeļa gala uzdevu no melnās, brūnās un zilās krāsas vadiem.
2. Noņemiet daļu izolācijas no brūnās, melnās un zilās krāsas vadu galiem.
3. Savienojiet melnās un brūnās krāsas vadu galus.
4. Izmantojiet jaunu vada gala uzdevu uz savienotā vada gala (nepieciešams īpašs instruments).
5. Savienojiet divu zilo vadu galus.
6. Izmantojiet jaunu vada gala uzdevu uz savienotā vada gala (nepieciešams īpašs instruments).

Divfāzu pieslēgums

1. Atvienojiet kabeļa gala uzdevu no zilās krāsas vadiem.
2. Noņemiet daļu izolācijas no zilās krāsas vadu galiem.
3. Savienojiet divu zilo vadu galus.
4. Izmantojiet jaunu vada gala uzdevu uz savienotā vada gala (nepieciešams īpašs instruments).

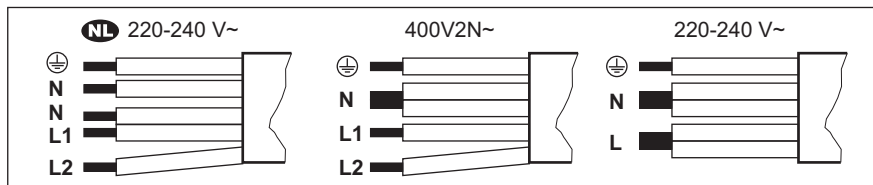

NL 220 - 240 V~	Divfāzu pieslēgums 400 V2N~	Vienfāzes pieslēgums: 220 - 240 V~
5 x 1,5 mm ²	5 x 1,5 mm ² vai 4 x 2,5 mm ²	5 x 1,5 mm ² vai 3 x 4 mm ²
Dzeltens — zaļš	Dzeltens — zaļš	Dzeltens — zaļš
N Zils un zils	N Zils un zils	N Zils un zils
L1 Melns	L1 Melns	L Melns un brūns
L2 Brūns	L2 Brūns	

3.4 Montāža

Uzstādot plīts virsmu zem tvaika nosūcēja, skatiet minimālo nepieciešamo attālumu starp ierīcēm tvaika nosūcēja uzstādīšanas instrukcijās.

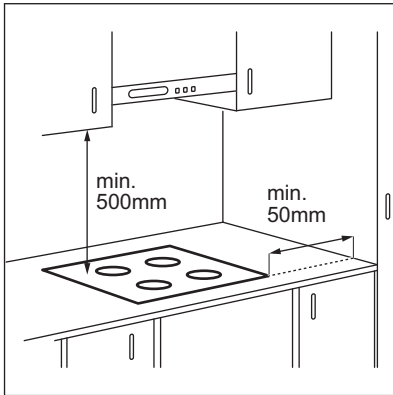

Ja ierīce tiek uzstādīta virs atvilktnes, plīts virsmas ventilācija gatavošanas procesa laikā var uzsildīt atvilktnē glabātos priekšmetus.

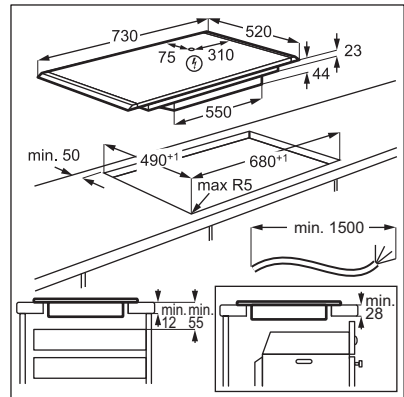

Meklējiet video pamācību "AEG indukcijas plīts virsmas uzstādīšana — uzstādīšana un virsmas", ievadot pilnu turpmāk redzamajā attēlā norādīto nosaukumu.

 www.youtube.com/electrolux
www.youtube.com/aeg

How to install your AEG
Induction Hob - Worktop installation 

4. IZSTRĀDĀJUMA APRAKSTS

4.1 Gatavošanas virsmas izkārtojums

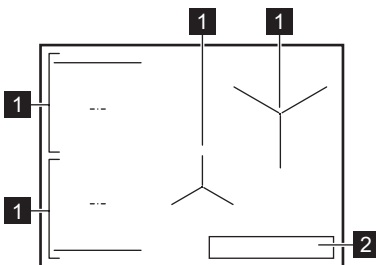

- 1 Indukcijas gatavošanas zona
- 2 Vadības panelis



Detalizētu informāciju par gatavošanas zonu izmēriem skatiet sadaļā "Tehniskie dati".

4.2 Vadības paneļa izkārtojums

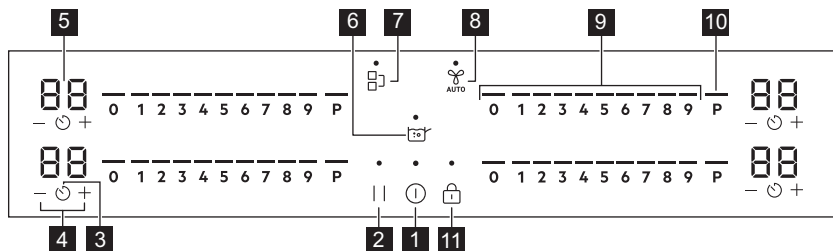

Ierīces vadībai izmantojiet sensora laukus. Displeji, indikatori un skaņas signāli norāda uz aktivizētām funkcijām.

Senso- ra lauks	Funkcija	Apraksts
1	Ieslēgts / Izslēgts	Lai aktivizētu vai deaktivizētu ierīci.
2	Pauze	Funkcijas aktivizēšanai un deaktivizēšanai.
3	Taimeris	Funkcijas iestatīšana.
4	-	Paildzina vai saīsina laiku.
5 -	Taimera displejs	Rāda laiku minūtēs.
6	SenseBoil®	SenseBoil®. Lai automātiski noregulētu ūdens temperatūru, lai tas nepārvārtos pāri katla malām, kad sasniegts vārīšanās punkts.
7	Bridge	Funkcijas aktivizēšanai un deaktivizēšanai.
8	Hob²Hood	Lai aktivizētu un deaktivizētu funkcijas manuālo režīmu.
9 -	Vadības josla	Iestata sildīšanas pakāpi.
10 P	PowerBoost	Lai ieslēgtu funkciju.
11	Blokētājs / Bērnu drošības sistēma	Vadības paneļa bloķēšanai/atbloķēšanai.

4.3 Displeja indikatori

Indikators	Apraksts
	Radušies darbības traucējumi.
	OptiHeat Control (trīs darbību atlikušā siltuma indikators): turpināt gatavošanu / uzturēt siltumu / atlikušais siltums.

5. PIRMS PIRMĀS LIETOŠANAS REIZES

BRĪDINĀJUMS!







Skatiet sadaļu "Drošība".

5.1 Jaudas ierobežojums

Jaudas ierobežojums nosaka, cik daudz jaudas virsma lieto kopā, ievērojot mājas elektroinstalācijas drošinātāju ierobežojumus.

Plīts ir iestatīta uz augstāko iespējamo jaudas līmeni pēc noklusējuma.

Lai samazinātu vai palielinātu jaudas līmeni:

1. Ieejiet izvēlnē, nospiediet un turiet nospiešu  3 sekundes. Tad nospiediet un turiet nospiešu .
2. Nospiediet  taimera priekšpusē līdz parādās P.
3. Nospiediet  /  taimera priekšpusē, lai iestatītu jaudas līmeni.
4. Nospiediet , lai izietu.

Jaudas līmeņi

Skatiet sadaļu "Tehniskie dati".

UZMANĪBU!

Pārliecinieties, ka mājokļa drošinātāji spēj izturēt izvēlēto jaudu.

UZMANĪBU!

Ja jaudas līmenis ir 2000 W vai zemāks, jūs nevarat aktivizēt SenseBoil®.

- P73 – 7350 W
- P15 – 1500 W
- P20 – 2000 W
- P25 – 2500 W
- P30 – 3000 W
- P35 – 3500 W
- P40 – 4000 W
- P45 – 4500 W
- P50 – 5000 W
- P60 – 6000 W

6. IERĪCES IZMANTOŠANA IKDIENĀ

BRĪDINĀJUMS!

Skatiet sadaļu "Drošība".

6.1 Aktivizācija un deaktivizācija

Turiet nospiešu , lai aktivizētu vai deaktivizētu plīts virsmu.

6.2 Katlu noteikšana

Šī funkcija norāda gatavošanas trauku atrašanos uz plīts virsmas un deaktivizē gatavošanas zonas, ka gatavošanas laikā attiecīgajā gatavošanas zonā netiek konstatēta gatavošanas trauka klātesamība.

Novietojot gatavošanas trauku uz gatavošanas zonas pirms karsēšanas iestatījuma atlasīšanas, vadības joslā iedegas indikators virs atzīmes 0.

Noņemot gatavošanas trauku no aktivizētas gatavošanas zonas un īslaicīgi novietojot to citviet, sāk mirgot virs attiecīgās vadības joslas esošie indikatori. Nenovietojot gatavošanas trauku atpakaļ uz aktivizētās gatavošanas zonas 120 sekunžu laikā, attiecīgā gatavošanas zona tiek automātiski deaktivizēta.

Lai atsāktu gatavošanu, novietojiet gatavošanas trauku atpakaļ uz gatavošanas zonām, pirms beidzas norādītais gaidīšanas laiks.

6.3 Gatavošanas zonu lietošana

Lieciet ēdiena gatavošanas traukus izvēlētās zonas centrā. Indukcijas gatavošanas zonas automātiski pielāgojas ēdiena gatavošanas trauka dibena izmēram.

Varat gatavot, izmantojot lielāku ēdiena gatavošanas trauku, novietojot to uz divām

gatavošanas zonām vienlaikus, izmantojot Bridge funkciju. Ēdiena gatavošanas traukam ir jābūt novietotam uz abu zonu centriem, taču ne pāri zonas apzīmējumam. Ja ēdiena gatavošanas trauks atrodas starp abiem centriem, funkcija Bridge netiks aktivizēta.

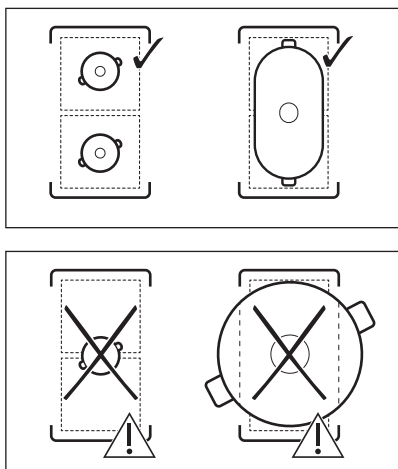

6.4 Karsēšanas iestatījums

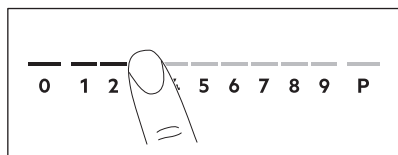

1. Nospiediet vēlamo karsēšanas iestatījumu vadības joslā. Iepriekš norādītie indikatori virs vadības joslas parādās līdz atlasītajam karsēšanas iestatījuma līmenim.
2. Lai izslēgtu gatavošanas zonu, nospiediet 0.

6.5 PowerBoost

Šī funkcija piegādā vairāk jaudas indukcijas gatavošanas zonām. Šo funkciju var aktivizēt indukcijas gatavošanas zonai tikai uz īsu laiku. Pēc tam indukcijas gatavošanas zona automātiski pārslēdzas atpakaļ uz augstāko sildīšanas pakāpi.



Skatiet sadaļu "Tehniskie dati".

Lai aktivizētu funkciju gatavošanas zonai: pieskarities **P**

Lai izslēgtu funkciju: nomainiet sildīšanas pakāpi.

6.6 OptiHeat Control (trīspakāpju atlikušā siltuma indikators)

⚠ BRĪDINĀJUMS!

Kamēr indikators turpina degt, pastāv apdegumu risks no atlikušā karstuma.

Indukcijas gatavošanas zonas rada gatavošanas procesam nepieciešamo siltumu tieši ēdiena gatavošanas trauka pamatnē. Stikla keramikas virsma sakarst no trauku izstarotā karstuma.

Indikatori sāk degt, kad gatavošanas zona ir karsta. Tie parāda pašreiz izmantoto gatavošanas zonu atlikušā siltuma pakāpi:

- turpināt gatavošanu,
- siltuma uzturēšana,
- atlikušais siltums.

Indikatori var arī iedegties:

- blakus esošajām gatavošanas zonām, pat ja tās neizmatojat,
- ja uz aukstas gatavošanas zonas tiek novietoti karsti gatavošanas trauki,
- kad gatavošanas virsma ir izslēgta, bet gatavošanas zona joprojām ir karsta.





Indikators nodziest, kad gatavošanas zona ir atdzisusi.



6.7 Taimera iespējas



Laika atskaites taimeris

Šo funkciju var izmantot, lai norādītu, cik ilgi gatavošanas zonai būtu jādarbojas vienas vārīšanas reizes laikā.

Iestatiet atlasītās gatavošanas zonas karsēšanas iestatījumu un pēc tam iestatiet funkciju.

1. Nospiediet . Taimera displejā parādās 00.
2. Nospiediet  vai , lai iestatītu laiku (00–99 minūtes).
3. Nospiediet , lai iedarbinātu taimeri, vai uzgaidiet 3 sekundes. Taimeris sāk laika atskaiti.



Lai mainītu laiku: atlasiet gatavošanas zonu ar  un nospiediet  vai .



Lai deaktivizētu funkciju: atlasiet gatavošanas zonu ar  un nospiediet . Atlikušais laiks tiek skaitīts atpakaļ līdz 00.

Kad beidzas taimera laika atskaite, atskan skaņas signāls un mirgo 00. Gatavošanas zona tiks deaktivizēta. Nospiediet jebkuru simbolu, lai izslēgtu skaņas signālu un mirgojošos ciparus.

Laika atgādinājums

Šo funkciju var lietot, kad plīts ir ieslēgta un gatavošanas zonas nestrādā. Karsēšanas iestatījums rāda 00.

1. Nospiediet .
2. Piespiediet  vai , lai iestatītu laiku. Kad beidzas taimera laika atskaite, atskan skaņas signāls un mirgo 00. Nospiediet jebkuru simbolu, lai izslēgtu skaņas signālu un mirgojošos ciparus.

Lai deaktivizētu funkciju: nospiediet  un . Atlikušais laiks tiks skaitīts atpakaļ līdz 00.

6.8 Jaudas pārvaldība

Ja ir aktivizētas vairākas zonas un patērētā jauda pārsniedz strāvas padeves ierobežojumu, tad šī funkcija sadala pieejamo jaudu starp gatavošanas zonām. Plīts virsma kontrolē karstuma iestatījumus, lai aizsargātu mājokļa elektroinstalācijas drošinātājus.



- Ja plīts virsma sasniedz maksimāli pieejamo strāvas apjomu (skatiet tehnisko datu plāksnīti), gatavošanas zonu jauda tiek automātiski samazināta.

- Prioritāte vienmēr tiek piešķirta pirmās atlasītās gatavošanas zonas karsēšanas iestatījumam. Atlikusī jauda tiks sadalīta starp pārējām gatavošanas zonām atbilstoši atlases kārtībai.
- Gatavošanas zonām ar samazinātu jaudu vadības josla iemirgojas un rāda maksimālos iespējamus karsēšanas iestatījumus.
- Uzgaidiet, līdz displejs pārstāj mirgot, vai samaziniet pēdējās atlasītās gatavošanas zonas karstuma iestatījumu. Gatavošanas zonas turpinās darboties samazinātā karstuma iestatījumā. Nepieciešamības gadījumā varat manuāli mainīt gatavošanas zonu karsēšanas iestatījumus.

6.9 SenseBoil®

Funkcija automātiski noregulē ūdens temperatūru, lai tas nepārvārītos pāri katla malām, kad sasniegts vārīšanās punkts.



Ja gatavošanas zonai, kuru vēlaties lietot, ir atlikušais siltums ( /  / ), atskan skaņas signāls un funkcija neaktivizējas. Funkcija nedarbojas ar nepiedegošiem ēdiena gatavošanas traukiem.





UZMANĪBU!

Neizmantojiet šo funkciju ar tukšiem ēdiena gatavošanas traukiem. Neatstājiet plīts virsmu bez uzraudzības, kamēr darbojas funkcija.

1. Ar aukstu ūdeni papildītus katlus (1–5 l ūdens) novietojiet uz pieejamām gatavošanas zonām, kurām vēlaties aktivizēt funkciju.

Ja novietojat vienu katlu tikai uz vienas gatavošanas zonas, funkcija aktivizējas automātiski.

2. Pieskarieties pie , lai aktivizētu plīts virsmu.
3. Lai aktivizētu funkciju, pieskarieties pie .

Virsmas gatavošanas zonām, kuras jūs pašlaik varat lietot ar funkciju, parādās mirgojošs indikators **P**.

4. Pieskarieties jebkurā vietā uz izvēlētās gatavošanas zonas slīdņa.

Funkcija aktivizējas.

Kad funkcija ieslēdzas, indikatori virs slīdņa iedegas un sākas animācija.



Nenovietojot katlu uz nevienas no gatavošanas zonām 5 sekunžu laikā, funkcija deaktivizējas automātiski.

Kad ūdens sāk vārīties, no plīts virsmas atskan skaņas signāls, un sildīšanas pakāpe automātiski pāriet uz noklusējuma gatavošanas uz lēnas uguns līmeni.

Lai izslēgtu funkciju pirms ūdens sācis vārīties, pieskarieties vai 0.

Lai izslēgtu funkciju, kad ūdens sācis vārīties, pieskarieties slīdnim un noregulējiet sildīšanas pakāpi manuāli.

Aktivizējot Pauze vai noņemot katlu, funkcija izslēdzas.

Iestatot Laika atskaites taimeris vienai no gatavošanas zonām un ja iestatītais laiks beidzas pirms ūdens sācis vārīties, funkcija izslēdzas automātiski.

Padomi un ieteikumi

- Funkcija vislabāk ir piemērota, lai uzvārītu ūdeni un kartupeļus.
- Funkcija var nedarboties pareizi, izmantojot tējkannas vai espreso katliņus.
- Uzpildiet pusi vai trīs ceturtdaļas katla ar aukstu krāna ūdeni, atstājot tukšus 4 cm no katla augšas. Nelietojiet mazāk kā 1 l un vairāk nekā 5 l ūdens. Ūdens (vai ūdens un kartupeļu) kopējam svaram jābūt 1–5 kg robežās.

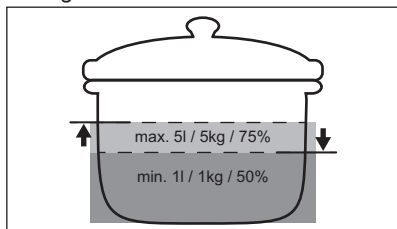

- Lai panāktu vislabākos rezultātus, vāriet tikai veselus, nemizotus vidēja izmēra kartupeļus. Nesalieciet kartupeļus pārāk blīvi.

- Uzsildīšanas fāzes laikā izvairieties no aktīvas citu katlu maisīšanas un paralēliem gatavošanas procesiem (piem., cepšanas vai vārīšanas) uz citām gatavošanas zonām.
- Centieties neradīt ārējas vibrācijas (piem., lietojot blenderi vai novietojot mobilo tālruni blakus plīts virsmai), kad darbojas funkcija.
- Atkarībā no ēdiena veida un gatavošanas traukiem var pielāgot sildīšanas pakāpi, kad ūdens sācis vārīties.
- Kad ūdens sācis vārīties, pievienojiet sāli.
- Izmantojiet vāku, lai taupītu elektroenerģiju.

6.10 Izvēlnes struktūra

Tabulā redzama pamata izvēlnes struktūra.

Lietotāja iestatījumi

Simbols	Iestatījums:	Iespējamās opcijas
b	Skaņa	Ieslēgts / Izslēgts (–)
P	Jaudas ierobežojums	15 - 73
H	Tvaika nosūcēja režīms	0 - 6
E	Brīdinājumu / kļūdu vēsture	Neseno brīdinājumu / kļūdu saraksts.

Lai ielietu lietotāja iestatījumos: nospiediet un turiet nospiešanu 3 sekundes. Pēc tam nospiediet un turiet nospiešanu . Iestatījumi parādās taimerī, kas atrodas pa kreisi no gatavošanas zonām.

Pārvietošanās pa izvēlni: izvēlni veido iestatījumu simbols un vērtība. Simbols iedegas aizmugurējā taimerī, bet vērtība parādās priekšējā taimerī. Lai pārvietotos pa iestatījumiem, priekšējā taimerī nospiediet . Lai mainītu iestatījuma vērtību, priekšējā taimerī nospiediet vai .

Lai izietu no izvēlnes: nospiediet .

OffSound Control

Jūs varat ieslēgt/izslēgt skaņas signālus sadaļā Izvēlne > Lietotāja iestatījumi.



Skatīt sadaļu "Izvēlnes struktūra".

Kad skaņas signāli ir izslēgti, signāli joprojām atskan, kad:

- jūs skarat ;
- beidzas taimerī iestatītais laiks,
- jūs nospiežat neaktīvu simbolu.

7. PAPILDFUNKCIJAS

7.1 Automātiskā izslēgšanās

Funkcija automātiski izslēdz plīts virsmu, ja:



- visas gatavošanas zonas ir deaktivizētas,
- jūs neiestatāt nevienus karsēšanas iestatījumus vai ventilatora darbības ātruma iestatījumus pēc plīts virsmas ieslēgšanas,
- izlejat vai novietojat kādu priekšmetu uz vadības paneļa ilgāk nekā 10 sekundes (piemēram, pannu, divieli u.c.). Atskan signāls, un plīts virsma tiek deaktivizēta. Noņemiet priekšmetu vai notīriet vadības paneli.
- ierīce pārmērīgi sakarst (piemēram, kad katls ir izvārtījies sauss). Ļaujiet gatavošanas zonai atdzist, pirms atkārtoti izmantot plīts virsmu.
- jūs neizslēdzat gatavošanas zonu vai maināt karstuma iestatījumu. Pēc kāda laika plīts virsma izslēdzas.

Attiecība starp karsēšanas iestatījumu un laiku, pēc kura ierīce izslēdzas:

Karsēšanas iestatījums	Plīts virsma izslēdzas pēc
1 - 2	6 stundām
3 - 4	5 stundām
5	4 stundām
6 - 9	pusotra stunda

7.2 Pauze

Šī funkcija visas darbojošās gatavošanas zonas iestata zemākajā karsēšanas pakāpē.

Kad šī funkcija ir ieslēgta, var izmantot  un . Visi pārējie simboli uz vadības paneļa ir bloķēti.

Šī funkcija neaptur taimera funkcijas.

1. Lai aktivizētu funkciju, nospiediet . Karsēšanas iestatījums ir samazināts līdz 1.

2. Lai izslēgtu funkciju, nospiediet . Ieslēdzas iepriekšējais karsēšanas iestatījums.

7.3 Bloķētājs

Jūs varat bloķēt vadības paneli plīts virsmas darbības laikā. Tas novērš nejaušu sildīšanas iestatījuma.

Vispirms iestatiet karstuma iestatījumu.

Lai aktivizētu funkciju, nospiediet .

Lai izslēgtu funkciju, atkārtoti nospiediet .





Funkcija tiek deaktivizēta, izslēdzot plīts virsmu.

7.4 Bērnu drošības sistēma

Šī funkcija nepieļauj nejaušu plīts virsmas.



Lai aktivizētu funkciju, nospiediet . Neiestatiet nekādus karsēšanas iestatījumus.



Turiet nospiestu  3 sekundes, līdz iedegas indikators virs simbola. Izslēdziet plīts virsmu, nospiežot .



Kad plīts virsma tiek izslēgta, funkcija joprojām ir aktīva. Indikators virs  ir ieslēgts.

Lai deaktivizētu funkciju, nospiediet . Neiestatiet nekādus karsēšanas iestatījumus.

Turiet nospiestu  3 sekundes, līdz izdziest indikators virs simbola. Izslēdziet plīts virsmu, nospiežot .

Gatavošana ar ieslēgtu funkciju: nospiediet , pēc tam turiet nospiestu  3 sekundes, līdz izdzies indikators virs simbola. Jūs variet izmantot plīts virsmu. Kad izslēdzat plīts virsmu ar , funkcija darbojas atkal.

7.5 Bridge



Funkcija darbojas, kad katls nosedz divu zonu centrus. Lai iegūtu papildu informāciju par pareizu gatavošanas trauku novietošanu, skatiet sadaļu "Gatavošanas zonu lietošana". Funkcija nedarbojas, kamēr strādā SenseBoil®.

Šī funkcija apvieno divas kreisās puses gatavošanas zonas, un tās darbojas kā viena zona.

Sākumā iestatiet sildīšanas pakāpi vienai no kreisās puses gatavošanas zonām.

Lai ieslēgtu funkciju: nospiediet . Lai iestatītu vai mainītu sildīšanas iestatījumus, pieskarieties vienam no vadības sensoriem.

Lai deaktivizētu funkciju: pieskarieties pie . Gatavošanas zonas darbojas atsevišķi.

7.6 Hob²Hood

Tā ir uzlabota funkcija, kas savieno plīts virsmu un tvaika nosūcēju. Plīts virsmai un tvaika nosūcējam ir infrasarkanā signāla komunikācijas ierīce. Ventilatora ātrums tiek noteikts automātiski, par pamatu ņemot režīma iestatījumu un uz plīts izvietotā karstākā ēdiena gatavošanas trauka temperatūru. Ventilatoru var darbināt arī manuāli, izmantojot plīts virsmu.



Vairumam tvaika nosūcēju tālvadības sistēma sākotnēji tiek deaktivizēta. Aktivizējiet to, pirms sākat izmantot funkciju. Papildinformācija pieejama tvaika nosūcēja lietotāja rokasgrāmatā.

Funkcijas automātiska darbināšana

Lai automātiski darbinātu funkciju, iestatiet automātisko režīmu uz H1 – H6. Plīts virsma

sākotnēji ir iestatīta uz H5. Tvaika nosūcējs reaģē ikreiz, kad sākat izmantot plīts virsmu. Plīts virsma automātiski nosaka ēdiena gatavošanas trauku temperatūru un attiecīgi noregulē ventilatora ātrumu.

Automātiskie režīmi





	Automātiskais apgaismojums	Vārīšana ¹⁾	Cepšana ²⁾
H0	Izslēgts	Izslēgts	Izslēgts
H1	Izslēgts	Izslēgts	Izslēgts
H2 ³⁾	Izslēgts	1. ventilatora ātrums	1. ventilatora ātrums
H3	Izslēgts	Izslēgts	1. ventilatora ātrums
H4	Izslēgts	1. ventilatora ātrums	1. ventilatora ātrums
H5	Izslēgts	1. ventilatora ātrums	2. ventilatora ātrums
H6	Izslēgts	2. ventilatora ātrums	3. ventilatora ātrums

1) Plīts virsma konstatē vārīšanās procesu un aktivizē ventilatora ātrumu saskaņā ar automātisko režīmu.

2) Plīts virsma konstatē cepšanās procesu un aktivizē ventilatora ātrumu saskaņā ar automātisko režīmu.

3) Šis režīms aktivizē ventilatoru un apgaismojumu, un tas nav atkarīgs no temperatūras.

Automātiskā režīma maiņa

- Izslēdziet plīts virsmu.
- Nospiediet  3 sekunžu garumā. Displejs ieslēdzas un izslēdzas.
- Nospiediet  3 sekunžu garumā.
- Pāris reizes piespiediet , līdz iedegas H.
- Piespiediet taimera vadīklas , lai izvēlētos automātisko režīmu.







Lai darbinātu tvaika nosūcēju tieši no tvaika nosūcēja paneļa, deaktivizējiet funkcijas automātisko režīmu.



Pabeidzot gatavošanu un deaktivizējot plīts virsmu, tvaika nosūcēja ventilators var turpināt darboties noteiktu laiku. Pēc tam sistēma deaktivizē ventilatoru automātiski un neļauj jums nejauši aktivizēt ventilatoru nākamo 30 sekunžu laikā.

Ventilatora ātruma manuāla darbināšana

Funkciju var darbināt arī manuāli. Lai to izdarītu, piespiediet , kad plīts virsma ir ieslēgta. Tas deaktivizē funkcijas automātisko darbināšanu un ļauj manuāli mainīt ventilatora ātrumu. Nospiežot , jūs paaugstināt ventilatora ātrumu par vienu līmeni. Sasniedzot intensīvo līmeni un nospiežot vēlreiz , jūs iestatīsiet ventilatora ātrumu uz 0, kas deaktivizēs tvaika nosūcēja

ventilatoru. Lai atkal iedarbinātu ventilatoru ar ventilatora ātrumu 1, piespiediet .



Lai aktivizētu funkcijas automātisko darbināšanu, izslēdziet plīts virsmu un izslēdziet to vēlreiz.

Apgaismojuma ieslēgšana

Jūs varat iestatīt, lai plīts virsma automātiski ieslēgtu apgaismojumu, ikreiz, kad jūs ieslēdzat plīts virsmu. Lai to izdarītu, iestatiet automātisko režīmu uz H1 – H6.



Tvaika nosūcēja apgaismojums deaktivizējas 2 minūtes pēc plīts virsmas izslēgšanas.

8. PADOMI UN IETEIKUMI



BRĪDINĀJUMS!

Skatiet sadaļu "Drošība".

8.1 Ēdiena gatavošanas trauki



Indukcijas gatavošanas zonām spēcīgs elektromagnētiskais lauks rada karstumu ēdiena gatavošanas traukos ļoti ātri.

Izmantojot indukcijas gatavošanas zonas, lietojiet piemērotus ēdiena gatavošanas traukus.

- Lai novērstu pārkaršanu un uzlabotu zonu veiktspēju, ēdiena gatavošanas traukiem jābūt pēc iespējas biežākiem un plakanākiem.
- Pirms ēdienu gatavošanas trauku novietošanas uz plīts virsmas nodrošiniet, lai trauku pamatnes būtu tīras un sausas.
- Vienmēr esiet piesardzīgi, lai nevilktu un nebedītu ēdiena gatavošanas traukus pa stikla malām un stūriem vai malu apmali, jo tādējādi stikla virsma var iepļīst vai sabojāties.

Ēdiena gatavošanas trauku materiāls

- **piemērots:** čuguns, tērauds, emaljēts tērauds, nerūsējošs tērauds, daudzslāņu dibens (ar atbilstošu ražotāja marķējumu).
- **nepiemērots:** alumīnijs, varš, misiņš, stikls, keramika, porcelāns.

Ēdiena gatavošanas trauki ir piemēroti indukcijas plīts virmai, ja:

- ūdens uzvārās ļoti ātri zonā, kurā iestatīta augstākā sildīšanas pakāpe.
- pie ēdiena gatavošanas trauka dibena pielīp magnēts.

Ēdiena gatavošanas trauku izmēri

- Indukcijas gatavošanas zonas automātiski pielāgojas ēdiena gatavošanas trauka dibena izmēram.
- Gatavošanas zonas efektivitāte ir saistīta ar ēdiena gatavošanas trauka diametru. Ēdiena gatavošanas trauki ar mazāku diametru par minimālo saņems tikai daļu no gatavošanas zonas ģenerētās jaudas.
- Drošības apsvērumu dēļ un, lai sasniegtu optimālus ēdiena gatavošanas rezultātus, neizmantojiet ēdiena gatavošanas traukus, kas lielāki par sadaļu "Gatavošanas zonu specifikācija" norādītajiem izmēriem. Ēdiena gatavošanas laikā nenovietojiet ēdiena gatavošanas traukus pārāk tuvu vadības

panelim. Tas var ietekmēt vadības paneļa darbību vai izraisīt nejaušu plīts virsmas funkciju aktivizēšanu.



Skatiet sadaļu "Tehniskie dati".

8.2 Trokšņi darbības laikā:

Ja dzirdat:

- krakšķi: ēdiena gatavošanas trauks izgatavots no dažādiem materiāliem („sendviča” uzbūve);
- svilpieni: tiek izmantota gatavošanas zona ar augstu jaudas līmeni un ēdiena gatavošanas trauks ir gatavots no dažādiem materiāliem ("sendviča" uzbūve);
- dūkoņa: tiek izmantots augsts jaudas līmenis;
- klikšķi: notiek elektrības pārslēgšana;
- svilpšana, dūkoņa: darbojas ventilators.

Šie trokšņi ir parasta parādība, tie nenorāda, ka ir kādi darbības traucējumi.

8.3 Ēko Timer (Eko taimeris)

Lai taupītu elektroenerģiju, gatavošanas zona tiek deaktivizēta, pirms atskan laika atskaites taimera signāls. Darbības laiks ir atkarīgs no sildīšanas pakāpes līmeņa un gatavošanas ilguma.

8.4 Vienkāršotas gatavošanas norādes

Sakarība starp zonas sildīšanas pakāpi un tās jaudas patēriņu nav lineāra. Sildīšanas pakāpes palielinājums nav proporcionāls jaudas patēriņa palielinājumam. Tas nozīmē, ka gatavošanas zona ar iestatītu vidējo sildīšanas pakāpi darbojas ar mazāk nekā pusi jaudas.



Datu tabulai ir tikai informatīvs raksturs.

Karsēšanas iestatījums	Izmantojiet, lai:	Laiks (min.)	Padomi
1	Ēdiena uzturēšana siltumā.	pēc nepieciešamības	Uzlieciet gatavošanas traukam vāku.
1 - 2	Holandes mērce, kausēšana: sviests, šokolāde, želatīns.	5 - 25	Periodiski apmaisiet.
2	Sacietēšana: gaisīgas omletes, ceptas olas.	10 - 40	Gatavojiet traukā ar uzliktu vāku.
2 - 3	Vārīt rīsus un gatavot piena ēdienus uz mazas uguns, uzsildīt pusfabrikātus.	25 - 50	Šķidruma daudzumam jābūt vismaz divreiz lielākam nekā rīsu daudzumam, maisiet ēdienus uz piena bāzes gatavošanas laikā.
3 - 4	Dārzeņu, zivju, gaļas sautēšana.	20 - 45	Pievienojiet dažas ēdamkarotes ūdens. Pārbaudiet ūdens daudzumu gatavošanas procesa laikā.
4 - 5	Tvaicēti kartupeļi un citi dārzeni.	20 - 60	Ielejiet trauka apakšā 1–2 cm ūdens. Pārbaudiet ūdens līmeni gatavošanas procesa laikā. Uzlieciet traukam vāku.
4 - 5	Lielāku ēdiena daudzumu, sautējumu un zupu gatavošana.	60 - 150	Līdz 3 l šķidrums, plus sastāvdaļas.

Karsēšanas iestatījums	Izmantojiet, lai:	Laiks (min.)	Padomi
6 - 7	Viegla cepšana: eskalops, teļa gaļas šnicele, sitiņi, kotletes, desiņas, aknas, miltu bāzes mērce, olas, pankūkas, virtuļi.	pēc nepieciešamības	Apgrieziet, kad nepieciešams.
7 - 8	Intensīva cepšana, kartupeļu pankūkas, filejas steiki, steiki.	5 - 15	Apgrieziet, kad nepieciešams.
9	Ūdens vārīšana, makaronu gatavošana, gaļas apcepšana (gulašs, cepetis traukā), salmiņu vārīšana eļļā.		
P	Liela ūdens daudzuma vārīšana. Ir aktivizēts PowerBoost.		

8.5 Padomi un ieteikumi Hob²Hood izmantošanai

Darbinot plīts virsmu ar funkciju

- sargājiet plīts virsmas panelis no tiešiem saules stariem.
- Nevirziet halogēno apgaismojumu uz plīts virsmas paneli.
- Nenosedziet plīts virsmas vadības paneli.
- Nepārtrauciet signālu starp plīts virsmu un tvaika nosūcēju (piemēram, ar roku, ēdiena gatavošanas trauka rokturi vai augstu gatavošanas trauku). Aplūkojiet attēlu.

Nosūcēja attēls tālāk ir tikai ilustratīviem nolūkiem.

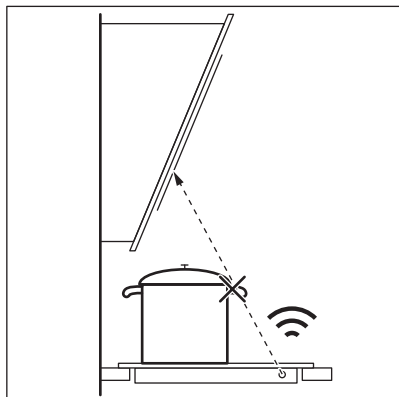

Citas tālvadības ierīces var bloķēt signālu. Nelietojiet šādas ierīces plīts virsmas tuvumā, kamēr darbojas Hob²Hood.

Tvaika nosūcēji ar funkciju Hob²Hood

Skatiet mūsu tīmekļa vietni, lai atrastu pilnu tvaika nosūcēju klāstu, kas darbojas ar šo funkciju. AEG tvaika nosūcēji, kas darbojas ar šo funkciju, ir apzīmēti ar simbolu .

9. APRŪPE UN TĪRĪŠANA

BRĪDINĀJUMS!

Skatiet sadaļu "Drošība".

9.1 Vispārīga informācija

- Notīriet plīts virsmu pēc katras lietošanas reizes.
- Vienmēr izmantojiet ēdienu gatavošanas traukus ar tīru apakšu.
- Skrāpējumi vai tumši traipi uz virsmas neietekmē plīts virsmas darbību.
- Izmantojiet plīts virsmām īpaši paredzētu tīrīšanas līdzekli.
- Vienmēr izmantojiet ieteicamo skrāpi plīts virsmām ar stikla virsmu. Izmantojiet skrāpi tikai kā papildu piederumu stikla tīrīšanai pēc standarta tīrīšanas procedūras.

BRĪDINĀJUMS!

Stikla virsmas tīrīšanai neizmantojiet nažus vai citus asus metāla piederumus.

- Metāla malu apmales tīrīšanai izmantojiet tikai trauku mazgāšanas līdzekli un siltu ūdeni. Apmales tīrīšanai un slaucīšanai izmantojiet drānu.

BRĪDINĀJUMS!

Malu apmales tīrīšanai neizmantojiet maigus abrazīvus tīrīšanas līdzekļus, spodrināšanas līdzekļus, skrāpjus un sūkļa cieto slāni.

- Spraugā starp stikla virsmu un malu apmali var uzkrāties netīrumi un nelielas ēdiena daļiņas. Lai iztīrītu spraugu starp stikla virsmu un malu apmali, izmantojiet koka zobu bakstāmo kociņu.

BRĪDINĀJUMS!

Spraugas tīrīšanai neizmantojiet asus metāla piederumus, jo tie var paplašināt spraugu un sabojāt stikla virsmas malu apmali.

9.2 Plīts tīrīšana



- **Nekavējoties notīriet:** izkusušu plastmasu, plastmasas plēvi, sāli, cukuru un ēdienu, kura sastāvā ir cukurs, jo pretējā gadījumā netīrumi var izraisīt gatavošanas virsmas bojājumus. Uzmanieties, lai negūtu apdegumus. Izmantojiet īpašu skrāpi uz stikla virsmas piemērotā leņķī un virziet tā asmeni pāri virsmai.
- **Notīriet, kad virsma ir pietiekoši atdzisusi:** kaļķakmens apļus, ūdens apļus, tauku traipus, spožu metālisku virsmu krāsu izmaiņas. Tīriet plīti ar mitru drāniņu un neabrazīvu mazgāšanas līdzekli. Pēc tīrīšanas noslaukiet plīts virsmu sausu ar mīkstu drānu.
- **Notīriet spīdīgu metālisku krāsu izmaiņas:** izmantojiet ūdens un etiķa šķīdumu un notīriet stikla virsmu ar drānu.









10. PROBLĒMRISINĀŠANA

BRĪDINĀJUMS!

Skatiet sadaļu "Drošība".

10.1 Ko darīt, ja...

Problēma	Iespējamais cēlonis	Risinājums
Plīts virsmu nevar ieslēgt vai tā nedarbojas.	Plīts virsma nav pieslēgta elektroīklam vai tā ir pieslēgta elektroīklam nepareizi.	Pārbaudiet, vai plīts virsma ir pareizi pieslēgta elektroīklam.
	Izdzidis drošinātājs.	Pārbaudiet, vai darbības traucējumu cēlonis ir drošinātājs. Ja drošinātājs izdeg atkārtoti, sazinieties ar kvalificētu elektriķi.
	Jūs neiestatījāt karsēšanas pakāpi 60 sekunžu laikā.	Atkārtoti aktivizējiet plīts virsmu un 60 sekunžu laikā iestatiet karsēšanas pakāpi.
	Jūs pieskārtāties 2 vai vairāk sensora laukiem vienlaikus.	Pieskarieties tikai vienam sensora laukam.
	Darbojas Pauze.	Skatīt sadaļu "Pauze".
	Uz vadības paneļa ir ūdens vai tauku traipi.	Notīriet vadības paneli.
Dzirdams nepārtraukts skaņas signāls.	Nepareizs pieslēgums elektroīklam.	Atvienojiet plīts virsmu no elektroīkla. Palūdziet kvalificētam elektriķim pārbaudīt pieslēgumu.
Neizdodas iestatīt maksimālo karsēšanas pakāpi kādai no gatavošanas zonām.	Pārējās zonas patērē maksimāli pieejamo jaudu. Plīts virsma darbojas pareizi.	Samaziniet tai pašai fāzei pieslēgto pārējo gatavošanas zonu karsēšanas pakāpi. Skatiet sadaļu "Jaudas pārvaldība".
Atskan skaņas signāls, un plīts virsma tiek deaktivizēta. Kad plīts virsma tiek deaktivizēta, atskan skaņas signāls.	Uz viena vai vairākiem sensoriem ir novietots kāds priekšmets.	Noņemiet priekšmetu, kas atrodas uz sensoru laukiem.
Plīts virsma tiek deaktivizēta.	Uz sensora lauka  ir novietots kāds priekšmets.	Noņemiet priekšmetu, kas atrodas uz sensora lauka.
Neiedegas atlikušā siltuma indikators.	Zona nav karsta, jo darbojas pavisam īsu laiku vai sensors ir bojāts.	Ja zona ir darbojusies pietiekami ilgi, lai tā būtu uzkarusī, sazinieties ar pilnvarotu servisa centru.
Nedarbojas Hob ² Hood.	Nosegts vadības panelis.	Noņemiet priekšmetu, kas nosedz vadības paneli.
	Jūs izmantojat pārāk augstu katlu, kurš bloķē signālu.	Izmantojiet mazāku katlu, mainiet citu gatavošanas zonu vai darbiniet plīts virsmu manuāli.
Vadības panelis kļūst pārāk karsts, lai tam pieskartos.	Ēdiena gatavošanas trauks ir pārāk liels vai novietots pārāk tuvu vadības panelim.	Ja tas ir iespējams, novietojiet lielāka izmēra ēdiena gatavošanas traukus uz izsmugurējām gatavošanas zonām.
Pieskaroties vadības paneļa sensora laukiem, neatskan skaņas signāls.	Skaņas signāli ir deaktivizēti.	Aktivizējiet skaņas signālus. Skatiet sadaļu "Ikdienas lietošana".
Iedegas indikators virs simbola  .	Darbojas Bērnu drošības sistēma vai Bloķētājs.	Skatīt sadaļu "Bērnu aizsardzības ierīce" un "Bloķēšana".

Problēma	Iespējamais cēlonis	Risinājums
Mirgo vadības josla.	Uz gatavošanas zonas nav novietots ēdiena gatavošanas trauks vai gatavošanas zona nav pilnībā nosepta.	Novietojiet ēdiena gatavošanas traukus uz zonas tā, lai tie pilnībā nosegtu gatavošanas zonu.
	Nepiemēroti ēdiena gatavošanas trauki.	Izmantojiet ēdiena gatavošanas traukus, kas ir piemēroti indukcijas plīts virsmām. Skatiet sadaļu "Padomi un ieteikumi".
	Ēdiena gatavošanas trauka dibena diametrs ir pārāk mazs gatavošanas zonai.	Izmantojiet atbilstoša izmēra ēdiena gatavošanas traukus. Skatiet sadaļu "Tehniskie dati".
 un  parādās vienlaicīgi.	Jauda ir pārāk zema, jo ēdiena gatavošanas trauki ir nepiemēroti vai katls ir tukšs.	Izmantojiet piemērota veida gatavošanas traukus. Skatiet sadaļas "Padomi un ieteikumi" un "Tehniskie dati". Neaktivizējiet zonu, ja uz tās ir novietots tukšs trauks.
 un  parādās vienlaicīgi.	Katls ir tukšs vai satur šķidrumu, kas nav ūdens, piem., eļļu.	Nelietojiet funkciju ar šķidrumiem, kas nav ūdens.
 un  parādās vienlaicīgi.	Katlā ir pārāk daudz vai pārāk maz ūdens. Jūs vārijāt produktus, kas nav ūdens un kartupeļi. Vārišanās punkts tika pārvietots laikā, un SenseBoil® nevarēja pienācīgi darboties.	Izmantojiet funkciju SenseBoil® tikai ūdens un kartupeļu vārišanai. Skatiet sadaļu "Padomi un ieteikumi".
Atskan skaņas signāls, iemirgošanas indikatori vairs  , taču neaktivizējas SenseBoil®.	Neviens no gatavošanas zonām nav gatava darboties ar SenseBoil®. Gatavošanas zonās, kuras vēlaties izmantot, ir atlikušais siltums vai tās joprojām tiek izmantotas.	Pabeidziet gatavot iesākto un izvēlieties brīvu gatavošanas zonu, kurā nav atlikuša siltuma.
SenseBoil® nedarbojas.	Plīts virsmas jaudas līmenis ir pārāk zems.	Iestatiet augstāku jaudas līmeni. Pārliecinieties, ka mājokļa drošinātāji spēj izturēt izvēlēto jaudu. Skatiet sadaļu "Pirms pirmās lietošanas" > "Jaudas ierobežojums".
Iedegas  un skaitlis.	Plīts virsmai radusies kļūda.	Deaktivizējiet plīts virsmu un pēc 30 sekundēm aktivizējiet to atkārtoti. Ja  parādās atkal, atvienojiet plīti no strāvas. Pēc 30 sekundēm atkārtoti pieslēdziet plīts virsmu elektrotīklam. Ja problēma atkārtojas, sazinieties ar pilnvaroto servisa centru.

10.2 Ja nevarat rast risinājumu...

Ja nevarat rast risinājumu, sazinieties ar ierīces izplatītāju vai pilnvarotu servisa centru. Norādiet tehnisko datu plāksnītē redzamos datus. Pārliecinieties, ka jūs pareizi darbināt plīts virsmu. Pretējā gadījumā tehnika vai

izplatītāja nodrošinātā apkalpošana nebūs pieejama bez maksas arī garantijas perioda laikā. Informācija par garantijas periodu un pilnvaroto servisa centru ir norādīta garantijas grāmatiņā.

11. TEHNISKIE DATI

11.1 Tehnisko datu plāksnīte

Modelis NII74B10AB
Veids 62 C4A 01 AA
Indukcija 7.35 kW
Sēr. Nr.
AEG

Izstrādājuma Nr. (PNC) 949 598 030 00
220 - 240 V/400 V 2 N, 50 Hz
Ražots: Vācijā
7.35 kW

11.2 Gatavošanas zonu specifikācija

Gatavošanas zona	Nominālā jauda (maksimālā sildīšanas pakāpe) [W]	PowerBoost [W]	PowerBoost maksimālais darbības laiks [min]	Ēdiena gatavošanas trauka diametrs [mm]
Kreisā priekšā	2300	3200	10	125 - 210
Kreisā aizmugurē	2300	3200	10	125 - 210
Vidū priekšā	1400	2500	4	125 - 145
Labā aizmugurē	2300	3600	10	210 - 240

Gatavošanas zonu jauda var nedaudz atšķirties no tabulā norādītajiem datiem. Tā mainās atkarībā no gatavošanas trauku materiāla un izmēriem.

Lai gūtu optimālus gatavošanas rezultātus, izmantojiet tādus ēdiena gatavošanas traukus, kas nav lielāki par tabulā norādīto diametru.

12. ENERGOEFĒKTIVITĀTE

12.1 Produkta informācija

Modeļa identifikācija	NII74B10AB	
Plīts virsmas veids	Iebūvētā plīts virsma	
Gatavošanas zonu skaits	4	
Karsēšanas tehnoloģija	Indukcija	
Apājo gatavošanas zonu diametrs (Ø)	Kreisā priekšā Kreisā aizmugurē Vidū priekšā Labā aizmugurē	21.0 cm 21.0 cm 14.5 cm 24.0 cm
Enerģijas patēriņš pa gatavošanas zonām (EC electric cooking)	Kreisā priekšā Kreisā aizmugurē Vidū priekšā Labā aizmugurē	179.6 Wh/kg 189.1 Wh/kg 180.2 Wh/kg 185.2 Wh/kg
Plīts enerģijas patēriņš (EC electric hob)	183.5 Wh/kg	

IEC / EN 60350-2 — Elektroierīces gatavošanai mājsaimniecībā — 2. daļa: Virsmas — veikspējas mērīšanas metodes.

Gatavošanas zonai atbilstošie energoefektivitātes mērījumi tiek noteikti, pamatojoties uz atbilstošo gatavošanas zonu atzīmēm.

12.2 Enerģijas taupīšana

Jūs varat taupīt enerģiju ikdienas gatavošanas laikā, ja ievērojat tālāk sniegtos padomus.

- Uzkaršējot ūdeni, izmantojiet tikai nepieciešamo ūdens daudzumu.
- Ja iespējams, uzlieciet vāku ēdiena gatavošanas traukam.
- Novietojiet ēdiena gatavošanas traukus gatavošanas zonas centrā.
- Izmantojiet atlikušo siltumu, lai uzturētu ēdienu siltu vai to kausētu.

13. APSVĒRUMI PAR VIDES AIZSARDZĪBU

Nododiet otrreizējai pārstrādei materiālus ar simbolu . Ievietojiet iepakojuma materiālus atbilstošajos konteineros to otrreizējai pārstrādei. Palīdziet aizsargāt apkārtējo vidi un cilvēku veselību, atkārtoti pārstrādājot elektrisko un elektronisko iekārtu atkritumus.

Neizmetiet ierīces, kas apzīmētas ar šo simbolu , kopā ar mājsaimniecības atkritumiem. Nododiet izstrādājumu vietējā otrreizējās pārstrādes punktā vai sazinieties ar vietējo pašvaldību.

Добре дојдовте во AEG! Ви благодариме што го избравте нашиот апарат.



Добиете совети за користење, брошури, водич за решавање проблеми, информации за сервисирање и поправка:
www.aeg.com/support

Можноста за промени е задржана.

СОДРЖИНА

1. БЕЗБЕДНОСНИ ИНФОРМАЦИИ.....	221
2. БЕЗБЕДНОСНИ УПАТСТВА.....	224
3. МОНТАЖА.....	226
4. ОПИС НА ПРОИЗВОДОТ.....	229
5. ПРЕД ПРВАТА УПОТРЕБА.....	230
6. СЕКОЈДНЕВНА УПОТРЕБА.....	231
7. ДОПОЛНИТЕЛНИ ФУНКЦИИ.....	234
8. ПОМОШ И СОВЕТИ.....	237
9. НЕГА И ЧИСТЕЊЕ.....	240
10. РЕШАВАЊЕ ПРОБЛЕМИ.....	241
11. ТЕХНИЧКИ ПОДАТОЦИ.....	243
12. ЕНЕРГЕТСКА ЕФИКАСНОСТ.....	244
13. ГРИЖА ЗА ОКОЛИНАТА.....	244

1. ⚠ БЕЗБЕДНОСНИ ИНФОРМАЦИИ

Пред монтирање и користење на апаратот, ве молиме внимателно да ги прочитате приложените упатства. Производителот не сноси одговорност за направена повреда или штета кои се резултат на неправилна монтажа или употреба. Секогаш чувајте ги упатствата на сигурно и безбедно место за подоцнежна употреба.

1.1 Безбедност на деца и ранливи лица

- Овој апарат може да го користат деца над 8 години и лица со намалени физички, сетилни или ментални способности или лица без искуство и знаење доколку тоа го прават под надзор или доколку им биле дадени упатства како безбедно да го употребуваат апаратот, и доколку ги разбираат опасностите поврзани со него. Не смее да биде на дофат на деца помали од 8 години и

лица со многу обемни и сложени пречки во развојот, освен ако не се под постојан надзор.

- Децата треба да бидат под надзор да не играат со апаратот.
- Држете ја амбалажата подалеку од деца и фрлете ја соодветно.
- ПРЕДУПРЕДУВАЊЕ: Уредот и неговите достапни делови стануваат жешки при употреба. Држете ги децата и милениците подалеку од апаратот кога работи или кога се лади.
- Ако апаратот има уред за заштита на деца, треба да се вклучи.
- Децата не треба да го чистат или да го оддржуваат апаратот без надзор.

1.2 Општа безбедност

- Овој апарат е наменет само за готвење.
- Уредот е наменет да го користи едно домаќинство во домашни услови во затворен простор.
- Уредот може да се користи во канцеларии, хотелски соби, гостилници, фарми со гостилници и други слични сместувања каде неговото користење не надминува (просечно) ниво на користење во домаќинство.
- ПРЕДУПРЕДУВАЊЕ: Уредот и неговите достапни делови стануваат жешки при употреба. Треба да се внимава да не се допираат грејачите.
- ПРЕДУПРЕДУВАЊЕ: Готвењето на површина за готвење со маст или масло без надзор може да биде опасно и да доведе до пожар.
- Чадот е показател за прегревање. Никогаш не користете вода за гаснење на пожар од готвење. Исклучете го уредот и покријте го пламенот со на пример огноотпорна покривка или капак.
- ПРЕДУПРЕДУВАЊЕ: Апаратот не смее да биде доставен преку надворешен уред за прекинување, како

на пример тајмер или да биде поврзан на струја кога се гаси и пали постојано со помош на уред.

- **ВНИМАНИЕ!** Процесот на готвење мора да виде надгледуван (дури и функциите за автоматско готвење. Кратките процеси на готвење мора да бидат постојано надгледувани.
- **ПРЕДУПРЕДУВАЊЕ:** Опасност од оган: Не чувајте предмети на површините за готвење.
- Металните предмети, како што се ножеви, вилушки, лажици и капацы, не треба да се оставаат на површината за готвење бидејќи може да се вжештат.
- Не користете го апаратот пред да го монтирате во вградената структура.
- Не користете чистач на параа за чистење на уредот.
- По користењето, исклучете ја ринглата на површината за готвење преку соодветната контрола и не потпирајте се на уредот за откривање тенџере.
- Ако стакло-керамичката / стаклената површина е напукната, исклучете го апаратот за да ја избегнете можноста од струен удар. Во случај апаратот да е поврзан со штекерот со разводна кутија, извадете ја спојката за да го исклучите апаратот од струја. Во секој случај контактирајте го Овластениот сервисен центар.
- Доколку кабелот за напојување се оштети, треба да се замени од страна на производителот, овластен сервис или слични квалификувани лица за да се избегне опасност.
- **ПРЕДУПРЕДУВАЊЕ:** Користете само заштитници за површина за готвење направени од страна на производителот на апаратот за готвење или оние кои се наведени во упатствата за користење како погодни или заштитници за површина за готвење кои се дел од самиот апарат. Користењето на несоодветни заштитници за површина за готвење може да предизвика незгода.

2. БЕЗБЕДНОСНИ УПАТСТВА

2.1 Монтажа

ПРЕДУПРЕДУВАЊЕ!

Апаратот мора да биде монтиран само од квалификувано лице.

ПРЕДУПРЕДУВАЊЕ!

Опасност од повреда или оштетување на апаратот.

- Извадете ја целата амбалажа.
- Немојте да монтирате ниту да користите оштетен апарат.
- Следете ги инструкциите за монтирање дадени со апаратот.
- Одржувајте минимална оддалеченост од другите апарати и делови.
- Секогаш внимавајте кога го пренесувате апаратот затоа што е тежок. Секогаш носете заштитни ракавици и приложените обувки.
- Зачепете ги засечените површини на плакарот со заптивач за да спречите влагата да предизвика надигнување.
- Заштитете го дното на апаратот од пареа и влага.
- Не го монтирајте апаратот во близина на врата или под прозорец. На овој начин ќе спречите некој жежок сад за готвење да падне од апаратот кога вратата или прозорецот се отворени.
- Секој апарат има вентилатори за ладење на дното.
- Ако апаратот е инсталиран над фиоката:
 - Не чувајте мали предмети или листови хартија кои можат да бидат вовлечени затоа што може да ги оштетат вентилаторите за ладење или да го оштетат системот за ладење.
 - Чувајте растојание од минимум 2 см помеѓу дното на апаратот и деловите кои се чуваат во фиоката.
- Извадете било кој разделувач на плочи монтиран во плакарот под апаратот.

2.2 Поврзување на струја

ПРЕДУПРЕДУВАЊЕ!

Ризик од пожар и струен удар.

- Сите електрични врски треба да ги изврши квалификуван електричар.
- Апаратот мора да е заземјен.
- Пред да се изведуваат какви било работи, проверете дали апаратот е исклучен од струја.
- Проверете дали параметрите на плочката со спецификации се компатибилни со електричната моќност на мрежата на електрична енергија.
- Погрижете се апаратот да е правилно монтиран. Лабав и несоодветен кабел за струја или приклучок (ако е применливо) може да предизвика прегревање на терминалот.
- Користете соодветен електричен кабел.
- Не дозволувајте електричниот кабел да се заплетка.
- Погрижете се да биде инсталирана заштита од електричен шок.
- Користете стегач за затегнување на кабелот.
- Уверете се дека кабелот за струја или приклучокот (ако е применливо) не го допираат топлиот апарат или топлиите садови за готвење кога го поврзувате апаратот со штекери.
- Не користете адаптери со повеќе приклучоци и продолжни кабли.
- Внимавајте да не го оштетите приклучокот за струја (ако е применливо) или кабелот. Контактирајте со нашиот овластен сервисен центар или електричар за да смените оштетен кабел.
- Заштитата од електричен удар на активните и изолираните делови мора да се поврзе на таков начин што нема да може да се извади без алатки.
- Поврзете го приклучокот за струја со штекерот на крајот од монтажата. Проверете дали приклучокот за струја е пристапен по монтирањето.
- Доколку штекерот е лабав, не приклучувајте го приклучокот за струја.

- Не влечете го кабелот за да го исклучите апаратот од струја. Секогаш повлекувајте го приклучокот за струја.
- Користете само соодветни уреди за изолација: заштитни прекинувачи на линија, осигурувачи (осигурувачи на вртење извадени од држачот), заземјување и контактори.
- Електричната инсталација мора да има изолациски уред кој што ви овозможува да го исклучите апаратот од приклучокот за струја од сите полови. Изолацискиот уред мора да има контактен отвор со ширина од најмалку 3 мм.
- Ако на екранот се појави шифрата E3, веднаш исклучете ја плочата за готвење и проверете дали електричното поврзување и мрежниот напон се точни.

2.3 Употреба

ПРЕДУПРЕДУВАЊЕ!

Ризик од повреда, изгореници, и струен удар.

- Не менувајте ја спецификацијата на овој апарат.
- Отстранете ја целата амбалажа, етикети и заштитниот филм (доколку е применливо) пред првата употреба.
- Осигурајте се дека отворите за вентилација не се блокирани.
- Не го оставајте апаратот да работи без надзор.
- Поставете ја ринглата на „исклучено“ по секоја употреба.
- Не ставајте прибор за јадење или капаци на садови за сос на ринглите. Тие може да станат жешки.
- Не ракувајте со апаратот со мокри раце или кога има контакт со вода.
- Не употребувајте го апаратот како работна површина или површина за складирање.
- Ако површината на апаратот е пукната, веднаш исклучете го апаратот од напојување. Ова е за да се спречи електричен шок.
- Корисниците со пејсмејкер мора да се држат на растојание од минимум 30 см

од индуктивните рингли кога апаратот работи.

- Кога ќе ставите храна во врело масло, тоа може да се распрсне.
- Не користете алуминиумска фолија или други материјали помеѓу површината за готвење и садот за готвење, освен ако поинаку не е наведено од производителот на овој апарат.
- Користете само додатоци препорачани за овој апарат од производителот.

ПРЕДУПРЕДУВАЊЕ!

Опасност од пожар и експлозија.

- При загревање, маснотиите и маслото можат да испуштаат запаливи пареи. Држете го пламенот или загреаните предмети подалеку од маснотиите и маслото кога готвите со нив.
- Испарувањата кои ги испушта многу жешкото масло може да предизвикаат спонтано согорување.
- Употребеното масло, кое може да содржи остатоци од храна, може да предизвика пожар на пониска температура отколку маслото кое се користи за првпат.
- Не ставајте запаливи производи или предмети кои се мокри заедно со запаливи производи во апаратот, или во негова близина.

ПРЕДУПРЕДУВАЊЕ!

Опасност од оштетување на апаратот.

- Не чувајте жешки садови за готвење на контролната плоча.
- Не го ставајте капакот на жешка тава врз стаклената површина на плочата за готвење.
- Не оставајте садови за готвење да вријат без вода.
- Внимавајте да не паднат предмети или садови на апаратот. Површината може да се оштети.
- Не ги вклучувајте зоните за готвење со празни садови или без садови.
- Садовите направени од лиено железо или со оштетено дно може да предизвикаат гребаници на стаклото / стаклокерамиката. Секогаш подигнувајте ги овие предмети нагоре

кога треба да ги поместите на површината за готвење.

2.4 Нега и чистење

- Редовно чистете го апаратот за да спречите оштетување на површинскиот материјал.
- Исклучете го апаратот и оставете го да се олади пред чистењето.
- Не користете чистач со воден спреј и пареа за чистење на апаратот.
- Чистете го апаратот со влажна мека крпа. Користете само неутрални детергенти. Не користете абразивни производи, абразивни сунѓери за чистење, растворувачи или метални предмети, освен ако не е поинаку наведено.

2.5 Сервис

- За да го поправите апаратот, контактирајте со овластениот сервисен центар. Користете само оригинални резервни делови.
- Во однос на светилите во внатрешноста на овој производ и резервните светилки

што се продаваат посебно: Овие светилки се предвидени да издржат екстремни физички услови во апаратите за домаќинство, како што се температура, вибрации, влажност или се предвидени за давање сигнали за работната состојба на апаратот. Тие не се предвидени да се користат за други намени и не се погодни за осветлување простории во домот.

2.6 Отстранување

ПРЕДУПРЕДУВАЊЕ!

Ризик од повреда или задушување.

- Контактирајте со вашите локлани органи за да добиете информации за тоа како да се ослободите од апаратот.
- Исклучете го апаратот од приклучокот за струја.
- Извадете го електричниот кабел блиску до апаратот и фрлете го.

3. МОНТАЖА

ПРЕДУПРЕДУВАЊЕ!

Видете во поглавјата за заштита и сигурност.

3.1 Пред монтажата

Пред да ја монтирате површината за готвење, напишете ги информациите подолу од плочката за спецификации. Плочката со спецификации се наоѓа на дното од кукиштето на апаратот.

Сериски број (S.N.)

3.2 Вградени плочи за готвење

Користете ги апаратите што се вградуваат само ако се претходно вградени во соодветни елементи за вградување и во работни површини кои ги исполнуваат стандардите.

3.3 Кабел за поврзување

- Плочата за готвење има кабел за поврзување.
- За да го замените оштетениот приклучник за струја, користете тип на кабел: H05V2V2-F кој издржува температура од 90 °C или повисока. Една жица мора да има минимален пресек во согласност со табелата подолу. Обратете се во локалниот сервисен центар. Кабелот за поврзување смее да биде заменет само од квалификуван електричар.

ПРЕДУПРЕДУВАЊЕ!

Сите електрични поврзувања мора да бидат извршени од квалификуван електричар.

⚠ ВНИМАНИЕ!

Поврзувањата преку контактни приклучоци се забранети.

⚠ ВНИМАНИЕ!

Немојте да ги дупчите или залемувате краевите на жицата. Тоа е забрането.

⚠ ВНИМАНИЕ!

Не поврзувајте го кабелот без завршетокот.

Еднофазно поврзување

1. Извадете го завршетокот на кабелот од црната, кафеавата и сината жица.
2. Извадете ја изолацијата од краевите на црниот, кафеавиот и синиот кабел.
3. Поврзете ги краевите на црните и кафените кабли.

4. Ставете нов завршеток за жица на завршеток на споделениот кабел (потребен е специјален алат).
5. Поврзете ги краевите на два сини кабли.
6. Ставете нов завршеток за жица на завршеток на споделениот кабел (потребен е специјален алат).

Двофазно поврзување

1. Извадете го завршетокот на кабелот од сината жица.
2. Отстранете дел од изолацијата на краевите од синиот кабел.
3. Поврзете ги краевите на два сини кабли.
4. Ставете нов завршеток за жица на завршеток на споделениот кабел (потребен е специјален алат).

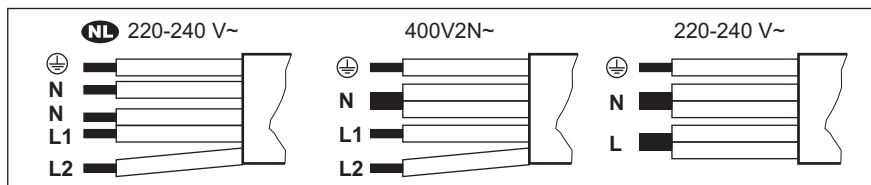

NL 220 - 240 V~	Двофазно поврзување: 400 V2N~	Еднофазно поврзување: 220 - 240 V~
5x1,5 мм²	5x1,5 мм² или 4x2,5 мм²	5x1,5 мм² или 3x4 мм²
Зелена - жолта	Зелена - жолта	Зелена - жолта
N Сина и сина	N Сина и сина	N Сина и сина
L1 Црна	L1 Црна	L Црна и кафеава
L2 Кафеава	L2 Кафеава	

3.4 Склопување

Ако монторате плоча за готвење под хауба, ве молиме да ги видите упатствата за монтирање на хаубата за минимална дистанца меѓу апаратите.

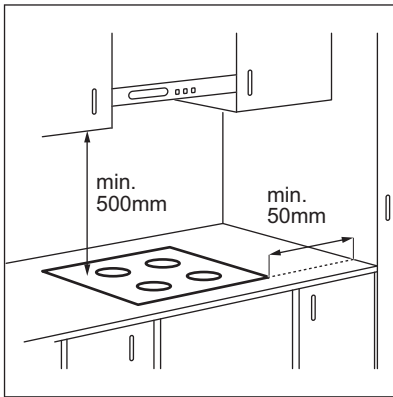

Ако апаратот е монтиран над фиоката, вентилацијата на површината за готвење може да ги затопли предметите кои се чуваат во фиоката за време на процесот на готвење.

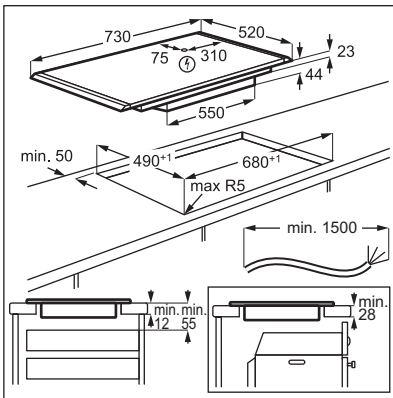

Најдете го видео упатството „Како да ја инсталирате вашата индукциска плоча за готвење AEG - монтирање“ така што ќе го внесете целото име наведено на сликата подолу.

 www.youtube.com/electrolux
www.youtube.com/aeg

How to install your AEG
 Induction Hob - Worktop installation 

4. ОПИС НА ПРОИЗВОДОТ

4.1 Шема на површината за готвење

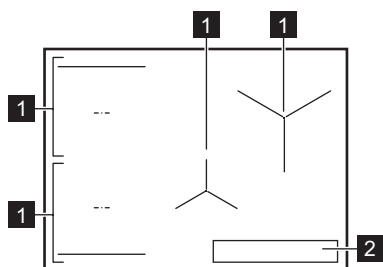

1 Индукциска рингла

2 Контролна табла





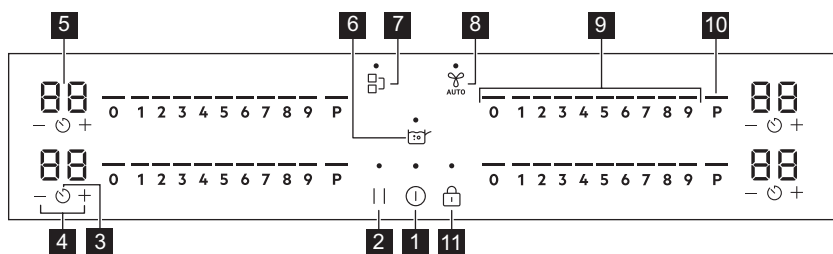

За подетални информации за големината на риглите видете во „Технички податоци“.

4.2 Распоред на контролната табла





Ракувајте со апаратот со помош на сензорските полиња. Екраните, показателите и звуците покажуваат кои функции работат.

Сензорско поле	Функција	Опис
1	Вклучи / Исклучи	За вклучување и исклучување на апаратот.
2	Пауза	За вклучување и исклучување на функцијата.
3	Тајмер	За поставување на функцијата.
4	-	За зголемување или намалување на времето.
5 -	Екран на тајмерот	За прикажување на времето во минути.
6	SenseBoil®	SenseBoil®. Функцијата автоматски ја прилагодува температурата на водата за да не прекипе откако ќе ја достигне точката на вриење.

Сензорско поле	Функција	Опис
7	 Bridge	За вклучување и исклучување на функцијата.
8	 Hob²Hood	За вклучување и исклучување на рачниот режим на функцијата.
9	- Контролна лента	За поставување на поставка за јачина на топлина.
10	 PowerBoost	За вклучување на функцијата.
11	 Заклучување / Уред за безбедност на деца	За заклучување / отклучување на контролната табла.

4.3 Показатели за екранот

Показател	Опис
 + број	Има дефект.
	OptiHeat Control (Показно светло за преостаната топлина во 3 чекори) : продолжи со готвење / подгревање / преостаната топлина.

5. ПРЕД ПРВАТА УПОТРЕБА

ПРЕДУПРЕДУВАЊЕ!







Видете во поглавјата за заштита и сигурност.

5.1 Ограничување на јачината

Ограничување на јачината дефинира колку енергија троши вкупно плочата за готвење, во границите на осигурувачите за инсталација на куќата.

Плочата за готвење стандардно е поставена на највисокото ниво на јачина.

За да го намалите или зголемите нивото на моќност:

1. Влезете во менито: притиснете и задржете  3 секунди. Потоа, притиснете и држете .
2. Притискајте го  на предниот тајмер сè додека не исчезне .
3. Притискајте го  /  на предниот тајмер за да го поставите нивото на јачината.

4. Притиснете  за да излезете. **Нивоа на моќност**

Видете го поглавјето „Технички информации“.

ВНИМАНИЕ!

Проверете дали одбраната моќност одговара на осигурувачите во куќата.

ВНИМАНИЕ!

Ако нивото на јачина е пониско или еднакво на 2000 W, не можете да вклучите SenseBoil®.

- P73 — 7.350 W
- P15 — 1.500 W
- P20 — 2.000 W
- P25 — 2.500 W
- P30 — 3.000 W
- P35 — 3.500 W
- P40 — 4.000 W
- P45 — 4.500 W
- P50 — 5.000 W
- P60 — 6.000 W

6. СЕКОЈДНЕВНА УПОТРЕБА

ПРЕДУПРЕДУВАЊЕ!

Видете во поглавјата за заштита и сигурност.

6.1 Активирање и деактивирање

Притиснете го и држете го  за да ја вклучите или исклучите плочата за готвење.

6.2 Откривање тенџере

Оваа функција укажува на присуство на садови за готвење на плочата за готвење и ги исклучува ринглите ако не се откријат садови за готвење за време на готвењето.

Ако ставите садови за готвење на рингла пред да изберете поставка за топлина, се појавува показателот над 0 на контролната лента.

Ако отстраните сад за готвење од вклучена рингла и привремено го ставите настрана, показателите над соодветната контролна лента ќе започнат да трепкаат. Ако не го вратите садот за готвење на вклучената рингла во рок од 120 секунди, ринглата ќе се исклучи автоматски.

За да продолжите со готвењето, погрижете се да ги вратите садовите за готвење на ринглите во наведениот рок.

6.3 Користење на ринглите

Ставете го садот за готвење директно во центарот на одбраната рингла. Индуктивните рингли автоматски се прилагодуваат на димензиите на дното на садот за готвење.

Можете да готвите во големи садови на две рингли истовремено користејќи ја функцијата Bridge. Садот за готвење мора да ги покрива центрите на двете рингли во не смее да оди надвор од маркираната област. Ако садот за готвење е ставен меѓу двата центри, функцијата Bridge нема да биде вклучена.

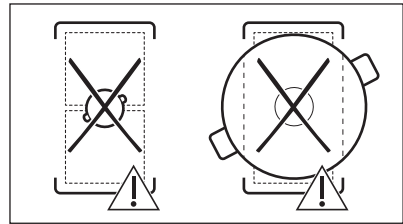
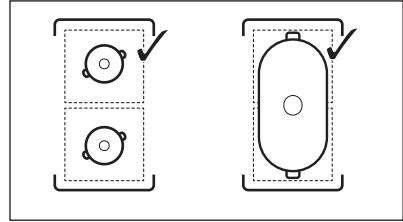

6.4 Поставки за подгревање

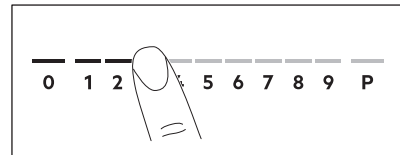

1. Притиснете ја саканата поставка за топлина на контролната лента. Показните светла над контролната лента се појавуваат до избраното ниво на поставување на топлина.
2. За да ја исклучите ринглата, притиснете 0.

6.5 PowerBoost

Функцијата обезбедува поголема моќ за индуктивните рингли. Функцијата може да биде активирана за индуктивната рингла само за одредено време. После тој период индуктивната рингла автоматски се враќа на најголемата јачина.



Видете го поглавјето „Технички информации“.

За да ја активирате функцијата за ринглата: допрете **P**. Се вклучува

За исклучување на функцијата: променете ја јачината на топлината.

6.6 OptiHeat Control (Показател за преостаната топлина во 3 чекора)

ПРЕДУПРЕДУВАЊЕ!

 Се додека показателот е видлив, постои ризик од изгореници од преостанатата топлина.

Индукциските рингли ја произведуваат неопходната топлина за процесот на готвење директно на дното на садовите за готвење. Стаклокерамиката се загрева од топлината на садовите за готвење.

Показателите се појавуваат кога ринглата е жешка. Показателите го прикажуваат нивото на преостаната топлина за ринглите кои моментално ги користите:

 - продолжи со готвење,

 - одржување на топлина,

 - преостаната топлина.

Показателот може, исто така, да се појави:

- за соседните рингли, дури и ако не ги користите,
- кога жежок сад за готвење ќе се стави на студена рингла,
- Кога површината за готвење е исклучена, но ринглата се уште е жешка.

Показателот исчезнува кога ринглата е изладена.



6.7 Опции на тајмерот

Тајмер за одбројување



Користете ја оваа функција за да одредите колку долго ќе работи една рингла за време на една сесија на готвење.



Поставете ја јачината на топлината за избраната рингла, а потоа поставете ја функцијата.

1. Притиснете го . 00 се појавува на екранот на тајмерот.

2. Притиснете го  или  за да го поставите времето (00-99 минути).

3. Притиснете го  за да го стартувате тајмерот или почекајте 3 секунди. Тајмерот започнува да одбројува.

За да го промените времето: изберете ја ринглата со  и притиснете го  или .



За да ја исклучите функцијата: изберете ја ринглата со  и притиснете го . Преостанатото време одбројува до 00.

Тајмерот завршува со одбројувањето, се огласува сигнал и 00 трепка. Ринглата се исклучува. Притиснете на кој било симбол за да го запрете сигналот и трепкањето.



Потсетник во минути

Можете да ја користите оваа функција кога плочата за готвење е вклучена и кога не работат ринглите. Поставката за топлината покажува 00.

1. Притиснете .

2. Притиснете на  или  за да го поставите времето.

Тајмерот завршува со одбројувањето, се огласува сигнал и 00 трепка. Притиснете на кој било симбол за да го запрете сигналот и трепкањето.

За да ја исклучите функцијата: допрете го  и . Преостанатото време одбројува до 00.

6.8 Управ. со енергијата

Ако повеќе рингли се активни и потрошената електрична енергија ги надминува ограничувањата на напојувањето, функцијата ја дели расположливата јачина меѓу сите рингли. Плочата за готвење ги контролира поставките за јачина на топлината за да ги заштити осигурувачите на инсталацијата во куќата.

- Ако плочата за готвење го достигне ограничувањето на максималната достапна јачина (погледнете ја

плочката со спецификации), јачината на ринглите автоматски се намалува.

- Секогаш се дава предност на поставката за јачина на топлината на ринглата која е избрана прва. Преостанатата јачина се дели меѓу другите рингли по редослед на избор.
- За ринглите кои имаат намалена јачина, контролната линија трепка и ги покажува само максималните можни поставки за подгревање.
- Почекајте додека екранот не престане да трепка или не ја намали поставката за јачина на топлината на ринглата за готвење која е избрана последна. Ринглите ќе продолжат да работат со намалената поставка за јачина на топлината. Променете ги поставките за јачината на топлината на ринглите рачно доколку е неопходно.

6.9 SenseBoil®

Функцијата автоматски ја прилагодува температурата на водата за да не прекипе откако ќе ја достигне точката на вриење.



Ако има преостаната топлина (☐ / ☐ / ☐) на ринглата која сакате да ја користите, се огласува звучен сигнал и функцијата не се вклучува. Функцијата не работи со нелеплив сад за готвење.



ВНИМАНИЕ!

Не користете ја функцијата со празни садови.
Не оставајте ја плочата за готвење без надзор додека работи функцијата.

1. Ставете тенџериња полни со 1 - 5l ладна вода на достапните места за готвење за кои сакате да ја вклучите функцијата.
Ако ставите едно тенџере само на една рингла, функцијата започнува автоматски.
2. Допрете за да ја вклучите површината за готвење.
3. Допрете го за да ја вклучите функцијата.

За ринглите за кои во моментот ја користите функцијата се појавува

трепкање на показателот погоре **P**.
4. Допрете каде било на лизгачот на избраната рингла.

Функцијата се стартува.

Откако функцијата ќе започне показателите над лизгачот и анимацијата започнува да работи.



Ако не ставите сад за готвење на која било од ринглите во рок од 5 секунди, функцијата автоматски се исклучува.

Кога функцијата ќе достигне точка на вриење плочата за готвење емитува звучен сигнал и нивото на топлина автоматски се менува на стандардно ниво на крчкање.

За да ја исклучите функцијата пред да се достигне точката на вриење, допрете или 0.

За да ја исклучите функцијата откако ќе се достигне точката на вриење, допрете го лизгачот и рачно прилагодете ја поставката за топлина.

Ако го вклучите Пауза или извадите садот, функцијата се исклучува.

Ако поставите Тајмер за одбројување на една од ринглите и поставеното време истекува пред да се достигне точката на вриење, функцијата автоматски се исклучува.

Совети и помош:

- Функцијата најдобро одговара за вриење на вода и готвење компири.
- Оваа функција може да не работи правилно за електрични бокали и апарати за правење на еспресо.
- Наполнете го тенџерето помеѓу пола и три - четвртини со ладна вода од чешма оставајќи го празно 4 см од ивицата. Не користете помалку од 1 l или повеќе од 5 l вода. Вкупната тежина на водата (или на водата и компирите)

варира меѓу 1-5 кг..

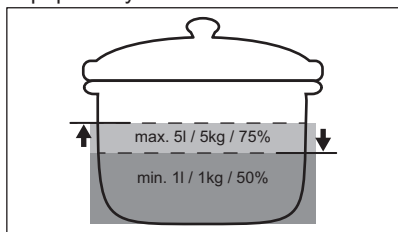

- За да постигнете најдобри резултати гответе само цели, неизлупени, средни компири. Погрижете се да не ги ставите компирите збиени еднододруго.
- За време на фазата на загревање, избегнувајте енергично мешање на други тенџериња и паралелни процеси на готвење (како пржење или вриење) на другите рингли.
- Избегнувајте правење на надворешни избирања (на пр. користење на блендер или ставање на мобилен телефон до ринглата) кога функцијата работи.
- Во зависност од видот јадење и садовите за готвење, можете да ја прилагодите поставката за топлина откако ќе се достигне точката на вриење.
- Додајте сол откако ќе се достигне точката на вриење.
- Употребете го капакот за да заштедите енергија.

6.10 Структура на мени



Табелата ја покажува основната структура на менито.



Кориснички поставки

Симбол	Поставка	Можни опции
b	Звук	Вклучи / Исклучи (-)

Симбол	Поставка	Можни опции
P	Ограничување на јачината	15 - 73
H	Режим на аспиратор	0 - 6
E	Историја на аларми / грешки	Список на неодамнешни аларми / грешки.

За да ги внесете корисничките

поставки: притиснете и задржете  3 секунди. Потоа притиснете и држете . Поставките се појавуваат на тајмерот на левите рингли.

Движење низ менито: менито се состои од симбол за поставување и вредност. Симболот се појавува на задниот тајмер, а вредноста се појавува на предниот тајмер. За да се движите низ поставките, притиснете го  на предниот тајмер. За да ја промените вредноста на поставката, притиснете го  или  на предниот тајмер.

За да излезете од менито: притиснете го .

OffSound Control

Можете да ги вклучите / исклучите звуците во Мени > Кориснички поставки.



Кога се исклучени звуците, можете и понатаму да го слушате звукот кога:

- го допирате ,
- времето на тајмерот се намалува,
- притискате неактивен симбол.

7. ДОПОЛНИТЕЛНИ ФУНКЦИИ

7.1 Автоматско исклучување

Функцијата автоматски ја исклучува површината за готвење ако:

- сите рингли се исклучени,
- не поставувате никаква поставка за топлината или поставка за брзината на

вентилаторот по вклучувањето на плочата за готвење,

- истурате или ставате нешто на контролната табла повеќе од 10 секунди (тенџере, ткаенина, итн.). Се огласува сигнал и плочата за готвење се исклучува. Отстранете го предметот или ја исчистете контролната плоча.
- апаратот станува премногу жежок (на пр. кога врие празно тенџере). Оставете ја ринглата да се олади пред повторно да ја користите плочата за готвење.
- не ја исклучувате ринглата и не ја менувате поставката за јачина на топлината. По извесно време, плочата за готвење се исклучува.

Односот помеѓу поставката за топлината и времето по кое се исклучува плочата за готвење:

Поставки за подгревање	Плочата за готвење се исклучува по
1 - 2	6 часа
3 - 4	5 часа
5	4 часа
6 - 9	1,5 час

7.2 Пауза

Оваа функција ги поставува сите рингли да работат на најмала јачина.

Кога функцијата е активна, може да се користат само ① и ②. Сите други симболи на контролните плочи се заклучени.

Функцијата не ги запира функциите на тајмерот.

1. За да ја активирате функцијата:
притиснете ②.

Поставката за јачина е намалена на 1.

2. За да ја деактивирате функцијата:
притиснете ②.

Претходната поставка за топлина се појавува.

7.3 Заклучување

Можете да ја заклучите контролната табла додека работи површината за готвење.

Тоа спречува случајна промена на поставката за топлина.

Најпрво поставете ја поставката за топлина.

За да ја активирате функцијата:

притиснете ②.

За да ја исклучите функцијата: повторно притиснете го ②.



Функцијата се исклучува со исклучувањето на плочата за готвење.

7.4 Уред за безбедност на деца

Оваа функција го спречува случајното вклучување на плочата за готвење.

За да ја вклучите функцијата:

притиснете го ①. Не поставувајте никаква поставка за топлината. Притиснете го и држете го ② 3 секунди, сè додека не се појави показателот над симболот.

Исклучете ја плочата за готвење со ①.



Функцијата останува вклучена кога ќе ја исклучите плочата за готвење.

Показателот над ② е вклучен.

За да ја исклучите функцијата:

притиснете го ①. Не поставувајте никаква поставка за топлината. Притиснете го и држете го ② 3 секунди, сè додека не исчезне показателот над симболот.

Исклучете ја плочата за готвење со ①.

Готвење со вклучена функција:

притиснете го ①, потоа притиснете го ② 3 секунди, сè додека не исчезне показателот над симболот. Може да работите со плочата за готвење. Кога ќе ја исклучите плочата за готвење со ①, функцијата работи повторно.

7.5 Bridge



Функцијата работи кога садот за готвење ги покрива центрите на двете рингли. За повеќе информации за правилното поставување на садовите за готвење, погледнете во „Користење на ринглите“.
Функцијата не работи додека работи SenseBoil®.

Оваа функција поврзува две рингли на левата страна и тие работат како една.

Прво поставете ја јачината на топлината за една од ринглите на левата страна.

За да ја активирате функцијата: допрете . За да ја поставите или промените поставката за топлина, допрете еден од контролните сензори.

За да ја деактивирате функцијата: допрете . Ринглите работат независно.

7.6 Hob²Hood

Тоа е напредна автоматска функција која ја поврзува плочата за готвење со специјален поклопец. И плочата за готвење и поклопецот имаат инфра-црвен сигнален комуникатор. Брзината на вентилаторот е автоматски одредена врз основа на поставката на режимот и температурата на најжешкиот сад на плочата за готвење. Исто така, можете да работите со вентилаторот рачно од плочата за готвење.



Кај повеќето поклопци далечинскиот систем е исклучен на почеток. Активирајте го пред да ја користите функцијата. За повеќе информации видете во упатството за употреба на поклопецот.

Автоматско работење на функцијата
За работа со функцијата, автоматски поставете го автоматскиот режим на Н1 – Н6. Плочата за готвење е почетно поставена на Н5. Аспираторот реагира секогаш кога ќе работите со плочата за

готвење. Плочата за готвење ја препознава температурата на садот за готвење автоматски и ја прилагодува брзината на вентилаторот.

Автоматски режими

	Автоматско светло	Вриење е ¹⁾	Пржење е ²⁾
Н0	Исклучи	Исклучи	Исклучи
Н1	Вклучи	Исклучи	Исклучи
Н2 ³⁾	Вклучи	Брзина на вентилатор 1	Брзина на вентилатор 1
Н3	Вклучи	Исклучи	Брзина на вентилатор 1
Н4	Вклучи	Брзина на вентилатор 1	Брзина на вентилатор 1
Н5	Вклучи	Брзина на вентилатор 1	Брзина на вентилатор 2
Н6	Вклучи	Брзина на вентилатор 2	Брзина на вентилатор 3

1) Плочата за готвење го детектира процесот на вриење и ја активира брзината на вентилаторот според автоматскиот режим.

2) Плочата за готвење го детектира процесот на прежење и ја активира брзината на вентилаторот според автоматскиот режим.

3) Овој режим го вклучува вентилаторот и светлото и не се потпира врз температурата.

Менување на автоматскиот режим

1. Исклучете ја плочата за готвење.
2. Притиснете околу 3 секунди. Екранот се пали и се гаси.
3. Притиснете околу 3 секунди.
4. Допрете неколкупати додека не се вклучи Н.
5. Допрете на Тајмерот за да одберете автоматски режим.





За да ракувате со поклопецот директно на панелот на поклопецот исклучете го автоматскиот режим на функцијата.





Кога ќе завршите со готвење и ќе ја исклучите површината за готвење, вентилаторот на поклопецот може се уште да работи некое време. Потоа системот го деактивира автоматски вентилаторот и спречува случајно активирање на вентилаторот во наредните 30 секунди.

Рачно ракување со брзината на вентилаторот

Можете да ја ракувате функцијата и рачно.

За да го направите тоа, допрете  кога е активна површината за готвење. Тоа го исклучува автоматското работење на функцијата и во овозможува да ја промените брзината на вентилаторот рачно. Кога притискате на  ја покачувате за еднаш брзината на вентилаторот. Кога ќе стигнете до интензивно ниво и

притиснете повторно на  ќе ја подесите брзината на вентилаторот на 0 со што се деактивира вентилаторот на поклопецот. За повторно да го стартувате вентилаторот со брзина на вентилатор 1 допрете .



За да го активирате автоматското работење на функцијата деактивирајте ја плочата за готвење и повторно активирајте ја.

Активирање на светилката

Можете да ја поставите површината за готвење автоматски да го активира светлото секогаш кога ја активирате површината за готвење. За да го направите тоа поставете го автоматскиот режим на H1 – H6.



Светилката на поклопецот се деактивира 2 минути по деактивирањето на плочата за готвење.

8. ПОМОШ И СОВЕТИ



ПРЕДУПРЕДУВАЊЕ!

Видете во поглавјата за заштита и сигурност.

8.1 Садови за готвење



За индуктивни рингли, силно електромагнетно поле ја создава топлината во садите за готвење многу брзо.

Користете ги индуктивните рингли со соодветни садови за готвење.

- За да се спречи прегревање и да се подобри работата на ринглиците, садите за готвење мора да бидат што е можно подебели и рамни.

- Осигурете се дека дното на садите за готвење се чисти и суви пред да ги ставите на површината на плочата за готвење.
- Секогаш внимавајте да не го лизгате или триете садот за готвење на рабовите и аглиите на стаклото или на страничната облога бидејќи може да се скрши или оштети стаклената површина.

Материјал на садите за готвење

- **погоден:** лиено железо, челик, емајлиран челик, челик што не рѓосува, повеќеслојно дно (означено како погодно од производителот).
- **непогоден:** алуминиум, бакар, бронза, стакло, керамика, порцелан.

Садите за готвење се погодни за индуктивната плоча за готвење ако:

- водата врие многу брзо на ринглата поставена на највисоката поставка за јачина на топлината.
- магнет се привлекува на дното на садот за готвење.

Димензии на садовите за готвење

- Индуктивните рингли автоматски се прилагодуваат на димензиите на дното на садот за готвење.
- Ефикасноста на ринглата е поврзана со дијаметарот на садот за готвење. Садот за готвење со дијаметар којшто е помал од минималниот добива само дел од енергијата којашто ја испушта ринглата.
- Заради безбедносни причини и за постигнување оптимални резултати од готвењето, не користете садови за готвење поголеми од наведеното во „Спецификации на ринглите“. Избегнувајте да ги држите садовите за готвење во близина на контролната плоча во текот на готвењето. Тоа може да влијае на функционирањето на контролната плоча или ненамерно да ги вклучи функциите на површината за готвење.



Видете во „Технички податоци“.

8.2 Звуци за време на работата

Ако слушнете:

- звук на пукање: садот за готвење е направен од различни материјали (сендвич конструкција).

- звук на свиркање: ја користите ринглата на голема јачина и садовите за готвење се направени од различни материјали (сендвич конструкција).
- сунеење: користите високо енергетско ниво.
- кликање: се појавува електрично префрлување.
- пишteeње, брмчење: вентилаторот работи.

Звуците се нормални и не се знак за неисправност.

8.3 Öko Timer (Еколошки тајмер)

За зачувување на енергија, грејачот за ринглата се исклучува пред да се огласи програматорот за одбројување. Разликата во времето на работа зависи од нивото на поставената топлина и должината на готвењето.

8.4 Поедноставен водич за готвење

Односот меѓу поставката на температурата и потрошувачката на струја на ринглата не е линеарен. Кога ќе ја зголемите температурата, потрошувачката на струја на ринглата не се зголемува пропорционално. Тоа значи дека ринглата поставена на средна температура користи помалку од половина од моќноста.



Податоците во табелата се само насоки.

Поставки за подгревање	Употребете за да:	Време (мин)	Совети
1	Чувајте ја зготвената храна топла.	како што е неопходно	Ставете капак на садот за готвење.
1 - 2	Hollandaise сос; топење: путер, чоколадо, желатин.	5 - 25	Промешувајте одвреме-навреме.
2	Зацврстување: меки омлети, печени јајца.	10 - 40	Готвење покриено со капак.

Поставки за подгревање	Употребете за да:	Време (мин)	Совети
2 - 3	Крчкање ориз и јадења со млеко, подгревање готови јадења.	25 - 50	Додајте најмалку двапати повеќе течност од количината на оризот, мешајте ги јадењата со млеко на половина на готвењето.
3 - 4	Варете зеленчук, риба, месо.	20 - 45	Додадете неколку лажици вода. Проверете ја количината на вода за време на процесот.
4 - 5	Гответе на пареа компири и друг зеленчук.	20 - 60	Покријте го дното на тенџерето со 1-2 см вода. Проверете го нивото на водата за време на процесот. Држете го капакот на тенџерето.
4 - 5	Гответе поголеми количини храна, чорби и супи.	60 - 150	До 3 l течност плус состојки.
6 - 7	Лесно пржење: шницла, телешко кордон блу, котлети, ризоли, колбаси, црн дроб, запршка, јајца, палачинки, крофни.	како што е неопходно	Превртете кога е потребно.
7 - 8	Интензивно пржење, пржен рендан компир, шницли.	5 - 15	Превртете кога е потребно.
9	Сварете вода, гответе тестенини, спржете месо (гулаш, печење), пржете компир во фритеза.		
P	Варење големи количества вода. PowerBoost е вклучена.		

8.5 Препораки и совети за Hob²Hood

Кога ракувате со плочата за готвење со функцијата:

- Заштитете ја плочата на аспираторот од директна светлина.
- Не ставајте халогена светилка на плочата на аспираторот.
- Не ја покривајте плочата на плочата за готвење.
- Не го прекинувајте сигналот помеѓу плочата за готвење и поклопецот (на пример со рака или со рачка од сад за готвење или висок лонец). Видете ја сликата.

Аспираторот на сликата подолу е само за илустрација.

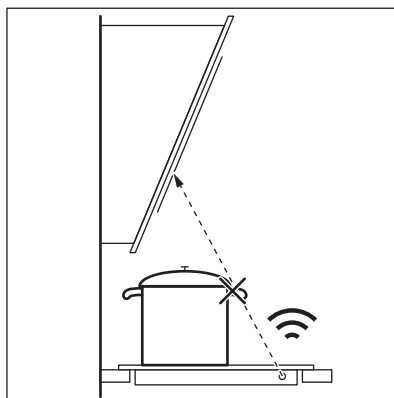

Другите далечинско - управувани апарати може да го блокираат сигналот. Не користете таков апарат блиску до плочата за готвење кога е вклучен Hob²Hood.

Аспиратори со функција Hob2Hood
За да ја најдете целата низа аспиратори кои работат со оваа функција, видете ја нашата Интернет-страница. Аспираторите

АЕГ кои работат со оваа функција мора да го имаат симболот .

9. НЕГА И ЧИСТЕЊЕ

ПРЕДУПРЕДУВАЊЕ!

Видете во поглавјата за заштита и сигурност.

9.1 Општи информации

- Чистете ја површината за готвење по секоја употреба.
- Секогаш употребувајте садови за готвење со чисто дно.
- Гребаниците или темните дамки на површината немаат ефект на тоа како функционира површината за готвење.
- Користете специјално средство за чистење наменето за површината на плочата за готвење.
- Секогаш користете стругалка препорачана за плочи за готвење со стаклена површина. Користете ја стругалката само како дополнителна алатка за чистење на стаклото по стандардната процедура за чистење.

ПРЕДУПРЕДУВАЊЕ!

Не користете ножеви или други остри метални алатки за чистење на стаклената површина.

- За металната странична облога, користете само детергент за миење садови со топла вода. Користете крпа за да ја исчистите и избришете облогата.

ПРЕДУПРЕДУВАЊЕ!

Не користете благо абразивно млеко за чистење, какви било детергенти за полирање, стругалки или тврдиот слој на сунѓер за чистење на страничната облога.

- Јазот помеѓу стаклената површина и страничната облога може да собере нечистотија и мали честички храна. Користете дрвена чепкалка за заби за да ја исчистите празнината помеѓу стаклената површина и страничната облога.

ПРЕДУПРЕДУВАЊЕ!

Не користете остри метални алатки за чистење на јазот бидејќи тие може да ја прошират празнината и да ја оштетат страничната облога или стаклената површина.

9.2 Чистење на плочата за готвење

- **Веднаш отстранете:** стопена пластика, пластична фолија, сол, шеќер и храна со шеќер, во спротивно, нечистотијата може да ја оштети плочата за готвење. Внимavaјте да не се изгорите. Ставете го специјалното стругало за чистење на плочата на стаклената површина под остар агол и движете го сечивото по површината.
- **Извадете ги откако апаратот е доволно изладен:** прстени од бигор, вода, дамки од маснотии, светкави метални промени на бојата. Чистете ја плочата за готвење со влажна крпа и неабразивен детергент. По чистењето, избришете ја плочата за готвење со мека крпа.
- **Отстранување светкави метални промени на бојата:** користете раствор од вода и оцет и чистете ја стаклената површина со крпа.









10. РЕШАВАЊЕ ПРОБЛЕМИ



ПРЕДУПРЕДУВАЊЕ!

Видете во поглавјата за заштита и сигурност.

10.1 Што да се направи ако...

Проблем	Можна причина	Решение
Не можете да ја вклучите или да ракувате со плочата за готвење.	Плочата за готвење не е поврзана со електрично напојување или не е правилно поврзана.	Проверете дали плочата за готвење е правилно поврзана со електрично напојување.
	Избил осигурувач.	Уверете се дека осигурувачот е причината за неисправноста. Ако осигурувачот постојано избива, стапете во контакт со квалификуван електричар.
	Не поставивте јачината за топлина за време од 60 секунди.	Повторно вклучете ја плочата за готвење и поставете ја поставката за јачина на топлината за помалку од 60 секунди.
	Сте допреле 2 или повеќе сензорски полиња во исто време.	Допрете само едно сензорско поле.
	Пауза е во функција.	Видете во „Пауза“.
Можете да слушнете постојан звучен сигнал.	Има вода или масни дамки на контролната плоча.	Исчистете ја контролната плоча.
	Електричното поврзување е неправилно.	Исчлукете ја плочата за готвење од електричното напојување. Зборувајте со квалификуван електричар за да ја провери инсталацијата.
	Прво поставете ја максималната поставка за јачина на топлината за една од ринглиите.	Другите рингли ја трошат максимално расположливата енергија. Вашата плоча за готвење работи правилно.
Се огласува звучен сигнал и плочата за готвење се исклучува. Се огласува звучен сигнал кога плочата за готвење е исклучена.	Сте ставиле нешто на едно или повеќе сензорски полиња.	Отстранете го предметот од сензорските полиња.
Плочата за готвење се исклучува.	Сте ставиле нешто на сензорското поле  .	Отстранете го предметот од сензорското поле.

Проблем	Можна причина	Решение
Не се пали показното светло за преостаната топлина.	Ринглата не е жешка затоа што работела само кратко време или е оштетен сензорот.	Ако ринглата работела доволно долго за да биде жешка, разговарајте со овластен сервисен центар.
Нов ² Hood не работи.	Сте ја покриле контролната плоча.	Отстранете го предметот од контролната плоча.
	Користите многу високо тенџере кое го блокира сигналот.	Користете помало тенџере, променете ја ринглата или работете рачно со аспираторот.
Контролната плоча станува жешка на допир.	Садот за готвење е преголем или го ставате преблиску до контролната плоча.	Големите садови за готвење ставајте ги на задните рингли, ако е можно.
Нема звук кога ги допирате сензорските полиња на таблата.	Звучите се исклучени.	Вклучете ги звучите. Видете во „Секојдневна употреба“.
Показното светло над симболот  се вклучува.	Уред за безбедност на деца или Заклучување работи.	Видете во „Брава за деца“ и „Заклучување“.
Контролната лента трепка.	Нема сад за готвење на ринглата или ринглата не е целосно покриена.	Ставете сад за готвење на ринглата за целосно да ја покриете.
	Садот за готвење е несоодветен.	Користете садови за готвење соодветни за индуктивната плоча за готвење. Видете во „Помош и совети“.
	Пречникот на дното на садот за готвење е премал за ринглата.	Користете сад за готвење со точни димензии. Видете во „Технички податоци“.
 и  се појавуваат истовремено.	Јачината е многу слаба заради несоодветен сад за готвење или празно тенџере.	Употребете го соодветниот вид на сад за готвење. Видете во „Помош и совети“ или „Технички податоци“. Не вклучувајте ниту една рингла кога на неа има празно тенџере.
 и  се појавуваат истовремено.	Тенџерето е празно или во него има некоја течност што не е вода, на пр. масло.	Избегнувајте да ја користите функцијата со течности што не се вода.
 и  се појавуваат истовремено.	Има премногу или премалку вода во тенџерето. Сте варале храна која не е вода и компири. Точката на вриење беше временски поместена и SenseBoil® не можеше да работи правилно.	Само за варење вода со користење SenseBoil®. Погледнете „Совети и помош“.
Слушате звучен сигнал, показателите над  трепкаат и SenseBoil® не се вклучува.	Ниту една од ринглите не е подготвена да се користи со SenseBoil®. Има преостаната топлина на ринглите кои сакате да ги одберете или тие се сè уште во употреба.	Завршете ги претходните активности со готвењето и одберете слободна рингла на која нема преостаната топлина.

Проблем	Можна причина	Решение
SenseBoil® не работи.	Нивото на јачина на плочата за готвење е премногу ниско.	Поставете го нивото на јачина на повисока вредност. Проверете дали одбраната можност одговара на осигурувачите во куќата. Видете во „Пред прва употреба“ > "Ограничување на јачината".
 и се прикажува број.	Има грешка кај плочата за готвење.	Исклучете ја плочата за готвење и вклучете ја повторно по 30 секунди. Ако  се вклучи повторно, исклучете ја плочата за готвење од електричното напојување. По 30 секунди, повторно вклучете ја плочата за готвење. Ако повторно се појави проблемот, контактирајте со овластен сервисен центар.

10.2 Ако не можете да најдете решение...

Ако не можете самите да го решите проблемот, обратете се кај Вашиот дилер или во овластениот сервисен центар. Дадете ги податоците од плочката со спецификации. Проверете дали правилно

сте ракувале со плочата. Во противно, сервисирањето од сервисен техничар или дилер нема да биде бесплатно, дури и за време на периодот на гаранција. Информацијата за гарантниот период и овластените сервисни центри се во гаранциската книшка.

11. ТЕХНИЧКИ ПОДАТОЦИ

11.1 Плочка со спецификации

Модел NII74B10AB
Тур 62 C4A 01 AA
Индукција 7.35 kW
Сер.бр.
AEG

PNC 949 598 030 00
220 - 240 V / 400 V 2N, 50 Hz
Произведено во: Германија
7.35 kW



11.2 Спецификации за ринглите

Рингла	Номинална моќност (поставка за максимална топлина) [W]	PowerBoost [W]	PowerBoost максимално траење [мин]	Дијаметар на сад за готвење [мм]
Лев преден	2300	3200	10	125 - 210
Лев заден	2300	3200	10	125 - 210
Среден преден	1400	2500	4	125 - 145
Десен заден	2300	3600	10	210 - 240

Јачината на ринглите може во мал обем да се разликува до споредба со податоците во табелата. Се менува со материјалот и димензиите на садовите за готвење.

За оптимални резултати при готвењето, користете садови за готвење што не се поголеми од дијаметарот во табелата.

12. ЕНЕРГЕТСКА ЕФИКАСНОСТ

12.1 Информации за производ

Идентификација на модел	NII74B10AB	
Тип на плоча за готвење	Вградена плоча за готвење	
Број на рингли	4	
Технологија на подгревање	Индукција	
Дијаметар на кружни рингли (Ø)	Лев преден	21.0 см
	Лев заден	21.0 см
	Среден преден	14.5 см
	Десен заден	24.0 см
Потрошувачка на енергија по рингла (EC electric cooking)	Лев преден	179.6 Wh/kg
	Лев заден	189.1 Wh/kg
	Среден преден	180.2 Wh/kg
	Десен заден	185.2 Wh/kg
Потрошувачка на енергија на плочата за готвење (EC electric hob)	183.5 Wh/kg	

IEC / EN 60350-2 - Електрични апарати за готвење за домаќинства - Дел 2: Плочи за готвење - методи за мерење на резултатите.

Мерките за енергија коишто се однесуваат на зоната за готвење се идентификувани преку ознаки на соодветните рингли.

12.2 Штеди енергија

Можете да заштедите енергија за време на секојдневното готвење ако ги следите советите подолу.

- Кога загревате вода, користете само колку што ви треба.
- Ако е можно, секогаш ставајте ги капаците на садовите за готвење.
- Ставете го садот за готвење директно во центарот на одбраната рингла.
- Користете ја преостанатата топлина за да ја задржите храната топла или да ја стопите.

13. ГРИЖА ЗА ОКОЛИНАТА

Рециклирајте ги материјалите со симболот . Ставете ја амбалажата во соодветни контејнери за да ја рециклирате. Помогнете во заштитата на животната средина и човековото здравје и рециклирајте го отпадот од електрични и електронски апарати. Не фрлајте ги

апаратите озанчени со симболот  во отпадот од домаќинството. Вратете го производот во вашиот локален капацитет за рециклирање или контактирајте ја вашата општинска канцеларија.

Velkommen til AEG! Takk for at du valgte produktet vårt.



Få råd om bruk, brosjyrer, hjelp til feilsøking, og informasjon om service og reparasjon:
www.aeg.com/support

Med forbehold om endringer.

INNHold

1. SIKKERHETSINFORMASJON.....	245
2. SIKKERHETSANVISNINGER.....	247
3. MONTERING.....	249
4. PRODUKTBEKRIVELSE.....	252
5. FØR FØRSTE GANGS BRUK.....	253
6. DAGLIG BRUK.....	254
7. TILLEGGSFUNKSJONER.....	257
8. RÅD OG TIPS.....	259
9. STELL OG RENGJØRING.....	262
10. FEILSØKING.....	262
11. TEKNISKE DATA.....	264
12. ENERGIEFFEKTIV.....	265
13. BESKYTTELSE AV MILJØET.....	266

1. ⚠ SIKKERHETSINFORMASJON

Les medfølgende instruksjoner grundig før du installerer og bruker apparatet. Produsenten er ikke ansvarlig for personskader eller andre skader som følge av feilaktig montering eller bruk. Hold alltid instruksjonene på et trygt og tilgjengelig sted for fremtidig referanse.

1.1 Sikkerhet for barn og utsatte mennesker

- Dette produktet kan brukes av barn fra 8 år og oppover og personer med reduserte fysiske, sensoriske eller mentale evner eller manglende erfaring og kunnskap, dersom de får tilsyn eller instruksjoner om bruken av produktet på en sikker måte, og forstår farene som er involvert. Barn under 8 år og personer med svært omfattende og komplekse funksjonsnedsettelse må holdes på avstand fra produktet med mindre de er under tilsyn til enhver tid.

- Barn bør være under oppsyn for å sikre at de ikke leker med produktet.
- Oppbevar all emballasje utilgjengelig for barn og kast den på riktig måte.
- **ADVARSEL:** Produktet og tilgjengelige deler blir varme under bruk. Hold barn og kjæledyr borte fra apparatet når det er i bruk og når det kjøles ned.
- Hvis produktet har en barnesikring, bør den aktiveres.
- Rengjøring og vedlikehold av produktet skal ikke utføres av barn.

1.2 Generell sikkerhet

- Dette produktet skal kun brukes til matlaging.
- Dette produktet er beregnet for bruk innendørs.
- Dette produktet kan brukes på kontorer, hotellrom, rom for bed & breakfast, gårdsgjestehus og andre lignende steder hvor slik bruk ikke overstiger (gjennomsnittlig) bruksnivåer for husholdningsrom.
- **ADVARSEL:** Produktet og tilgjengelige deler blir varme under bruk. Pass på at du ikke berører varmeelementene.
- **ADVARSEL:** Matlaging uten tilsyn på en platetopp med fett eller olje kan være farlig og kan resultere i brann.
- Røyk er en indikasjon på overoppheting. Bruk aldri vann til å slukke matlagingsbrann. Slå av produktet og dekk flammene med for eksempel et brannteppe eller lokk.
- **ADVARSEL:** Produktet må ikke tilføres strøm gjennom en ekstern bryterenhet, for eksempel en tidsbryter, eller koples til en krets som regelmessig slås av og på av en annen elektrisk enhet.
- **FORSIKTIG:** Tilberedningsprosessen må overvåkes (selv de automatiske tilberedningsfunksjonene). En kortvarig tilberedningsprosess må overvåkes kontinuerlig.
- **ADVARSEL:** Brannfare: Ikke oppbevar gjenstander på kokeflatene.
- Metallgjenstander som kniver, gafler, skjeer og lokk må ikke legges på platetopp – de kan bli varme.

- Bruk ikke produktet før du installerer det i en innebygget enhet.
- Ikke bruk damprengjøring til å rengjøre produktet.
- Etter bruk slår du av platetopp med kontrollenheten og du skal ikke stole på kokekarsensoren.
- Hvis den glasskeramiske overflaten er sprukket, skal produktet slås av og kontakten tas ut. Hvis produktet er koblet til strømmettet direkte ved hjelp av sikringsboksen, fjerner du sikringen for å koble fra apparatet fra strømforsyningen. I begge tilfeller, tar du kontakt med det autoriserte servicesenteret.
- Hvis strømkabelen er skadet, må den kun skiftes av et autorisert serviceverksted eller en lignende kvalifisert person for å unngå fare.
- **ADVARSEL:** Bruk bare platetoppbeskyttelser som produsenten av kokeapparatet enten har utviklet selv eller angitt som egnet for bruk i apparatets bruksanvisning, eller koketoppbeskyttelser som er bygd inn i apparatet. Bruk av feil beskyttelser kan føre til ulykker.

2. SIKKERHETSANVISNINGER

2.1 Montering

ADVARSEL!

Montering må kun foretas av en kvalifisert person.

ADVARSEL!

Fare for personskade eller skade på produktet.

- Fjern all emballasje.
- Ikke monter eller bruk et skadet produkt.
- Følg installasjonsanvisningene som følger med produktet.
- Overhold minimumsavstanden fra andre produkter og enheter.
- Vær alltid forsiktig når du flytter produktet. Det er tungt. Bruk alltid vernebriller og lukket føttøy.

- Dekk avskårne overflater i kabinettet med tetningsmiddel for å forhindre at fuktighet forårsaker svelling.
- Beskytt apparatets bunn mot damp og fuktighet.
- Monter ikke apparatet ved siden av en dør eller under et vindu. Dette hindrer varme kokekar fra å falle ned fra apparatet når dører eller vinduer er åpne.
- Hvert produkt har kjølevifter på undersiden.
- Hvis produktet er installert over en skuff:
 - Ikke lagre små papirdeler eller ark som kan trekkes inn, siden de kan skade kjøleviftene eller hemme kjølesystemet.
 - Ha en avstand på minimum 2 cm mellom bunnen av produktet og deler som er lagret i skuffen.
- Fjern separatorpaneler installert i skapet under apparatet.

2.2 Elektrisk tilkobling

ADVARSEL!

Fare for brann og elektrisk støt.

- Alle elektriske tilkoblinger skal utføres av en kvalifisert elektriker.
- Produktet må jordes.
- Før du utfører enhver operasjon må du sørge for at produktet er frakoblet strømforsyningen.
- Kontroller at parameterne på typeskiltet er kompatible med de elektriske spesifikasjonene i strømforsyningen.
- Påse at produktet er riktig montert. Løs og feil strømkabel eller støpsele (hvis aktuelt), kan gjøre at terminalen blir for varm.
- Bruk riktig hovedstrømkabel.
- Påse at strømkabelen ikke floker seg.
- Påse at støtbeskyttelse er montert.
- Bruk avlastingsklemmen på kabelen.
- Påse at strømkabelen eller støpselet (hvis aktuelt) ikke berører det varme produktet eller varme kokekar, når du kobler det til stikkkontakten.
- Ikke bruk grenuttak eller skjøteledninger.
- Pass på at støpselet (hvis aktuelt) eller strømkabelen ikke blir skadet. Kontakt vårt autoriserte servicesenter eller en elektriker for å bytte en ødelagt strømkabel.
- Beskyttelsen mot elektrisk støt fra strømførende og isolerte deler må festes på en måte som gjør at den ikke kan fjernes uten verktøy.
- Ikke sett støpselet i stikkkontakten før monteringen er fullført. Påse at det er tilgang til stikkkontakten etter monteringen.
- Hvis stikkkontakten er løs skal du ikke sette i støpselet.
- Ikke trekk i kabelen for å koble fra produktet. Trekk alltid i selve støpselet.
- Bruk kun korrekte isoleringsenheter: vernebrytere, sikringer (sikringer av skrutypen fjernet fra holderen), jordfeilbrytere og kontaktorer.
- Den elektriske monteringen må ha en isoleringsenhet som lar deg frakoble apparatet fra strømmettet ved alle poler. Isoleringsenheten må ha en kontaktåpningsbredde på minst 3 mm.
- Hvis E3-koden vises på skjermen, må du umiddelbart koble fra platetoppen og

sjekke om den elektriske tilkoblingen og nettspenningen er riktig.

2.3 Bruk

ADVARSEL!

Risiko for skade, brannskader og elektrisk støt.

- Produktets spesifikasjoner må ikke endres.
- Fjern all emballasje, merking og beskyttelseshinne (hvis aktuelt) før første gangs bruk.
- Pass på at ventilasjonsåpningene ikke er blokkerte.
- Ikke la produktet være uten tilsyn mens det er i drift.
- Slå av kokesonene etter hver gang de har vært i bruk.
- Ikke legg bestikk eller grytelokk på kokesonene. De kan bli varme.
- Ikke bruk produktet med våte hender eller når det er i kontakt med vann.
- Bruk ikke produktet som arbeids- eller oppbevaringsflate.
- Hvis produktets overflate er knust må du umiddelbart koble det fra strømforsyningen. Dette for å unngå elektrisk støt.
- Personer som bruker en pacemaker, må holde en avstand på minst 30 cm fra induksjonskokesonene når produktet er i bruk.
- Når du legger mat i varm olje, kan det sprute.
- Ikke bruk aluminiumsfolie eller andre materialer mellom kokeflaten og kokekaret, med mindre annet er spesifisert av produsenten av dette produktet.
- Bruk kun tilbehør anbefalt for dette produktet av produsenten.

ADVARSEL!

Fare for brann og eksplosjon.

- Oppvarming av fett og olje kan frigjøre brennbare damp. Hold flammer eller oppvarmede gjenstander unna fett og oljer når du tilbereder mat med dem.
- Dampen som svært varm olje slipper ut, kan forårsake selvantennelse.

- Brukt olje som kan inneholde matrester, kan forårsake brann ved en lavere temperatur enn olje som brukes for første gang.
- Legg ikke brennbare produkter, eller gjenstander som er fuktet med brennbare produkter, inn i eller i nærheten av apparatet.

⚠ ADVARSEL!

Fare for skade på produktet.

- Ikke oppbevar varme kokekar på kontrollpanelet.
- Ikke plasser et varmt grytelokk på platetoppens glassflate.
- Ikke la kokekar koke tørre.
- Vær forsiktig så du ikke la gjenstander eller kokekar falle på produktet. Overflaten kan bli skadet.
- Ikke aktiver kokesonene med tomt kokekar eller uten kokekar.
- Kokekar av støpejern eller med skadet bunn kan forårsake riper på glasset/ glasskeramikken. Løft alltid disse objektene opp når du må flytte dem på kokeflaten.

2.4 Pleie og rengjøring

- Rengjør produktet med jevne mellomrom for å hindre skade på overflaten.
- Slå apparatet av og la det avkjøle før rengjøring.
- Bruk ikke vannspray og damp for å rengjøre produktet.

- Rengjør produktet med en fuktet myk klut. Bruk kun nøytralt vaskemiddel. Ikke bruk abrasive produkter, skurende rengjøringssvamper, løsemidler eller metallgjenstander, med mindre annet er spesifisert.

2.5 Tjenester

- Kontakt det autoriserte servicesenteret for å reparere apparatet. Bruk kun originale reservedeler.
- Angående lampen(e) i dette produktet og reservedeler som selges separat: Disse lampene er ment å motstå ekstreme fysiske forhold i husholdningsprodukter, for eksempel temperatur, vibrasjon, fuktighet, eller er ment å signalisere informasjon om produktets driftsstatus. De er ikke ment å brukes i andre bruksområder og egner seg ikke til rombelysning.

2.6 Avfallshåndtering

⚠ ADVARSEL!

Fare for skade eller kvelning.

- Kontakt lokalmyndighetene dine for informasjon om hvordan du kaster apparatet.
- Koble produktet fra strømmen.
- Kutt av strømkabelen, lukk produktet og kast den.

3. MONTERING

⚠ ADVARSEL!

Se etter i Sikkerhetskapitlene.

3.1 Før monteringen

Før du monterer koketoppen skriv ned informasjonen nedenfor fra typeskiltet. Typeplaten er plassert nederst i komfyrtoppen.

Serienummer

3.2 Koketopper

Koketopper skal bare brukes når de er bygd inn i egnede enheter og arbeidsbenker som oppfyller standardene.

3.3 Tilkoblingskabel

- Platetoppen leveres med en tilkoblingskabel.
- For å bytte en ødelagt strømledning bruker du ledningstype: H05V2V2-F som tåler en temperatur på 90 °C eller høyere. En enkelt ledning må ha et minimalt tverrsnitt i henhold til tabellen nedenfor.

Kontakt ditt lokale servicesenter.
Tilkoplingskabelen må kun skiftes ut av en kvalifisert elektriker.

⚠ ADVARSEL!

Alle elektriske tilkoblinger må utføres av en kvalifisert elektriker.

⚠ FORSIKTIG!

Tilkoblinger via kontaktplugger er forbudt.

⚠ FORSIKTIG!

Ikke bor eller sveis ledningsendene. Det er forbudt.

⚠ FORSIKTIG!

Ikke koble til kabelen uten kabelendehylse.

Enfaset tilkobling

1. Fjern ledningsendehylsen fra svarte og brune ledninger.
2. Fjern en del av isoleringen av de brune, svarte og blå kabelendene.
3. Koble endene på svarte og brune kabler.
4. Bruk en ny ledningsendehylse på hver kabelende (spesialverktøy kreves).
5. Koble til endene på to blå kabler.
6. Bruk en ny ledningsendehylse på hver kabelende (spesialverktøy kreves).

Tofaset tilkobling

1. Fjern ledningsendehylsen fra blå ledninger.
2. Fjern en del av isoleringen av de brune og svarte kabelendene.
3. Koble til endene på to blå kabler.
4. Bruk en ny ledningsendehylse på hver kabelende (spesialverktøy kreves).

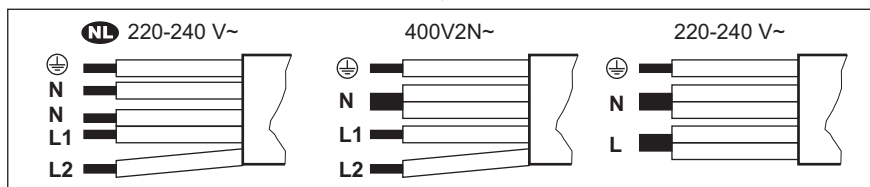

NL 220 - 240 V~	Tofaset tilkobling: 400 V2N~	Enfaset tilkobling: 220 - 240 V~
5x1,5 mm²	5x1,5 mm² eller 4x2,5 mm²	5x1,5 mm² eller 3x4 mm²
⊕ Grønn – gul	⊕ Grønn – gul	⊕ Grønn – gul
N Blå og blå	N Blå og blå	N Blå og blå
L1 Svart	L1 Svart	L Svart og brun
L2 Brun	L2 Brun	

3.4 Sammenstilling

Hvis du installerer platetoppen under en avtrekksvifte, gå gjennom monteringsinstruksjonene for å finne minimumsavstanden mellom produktene.

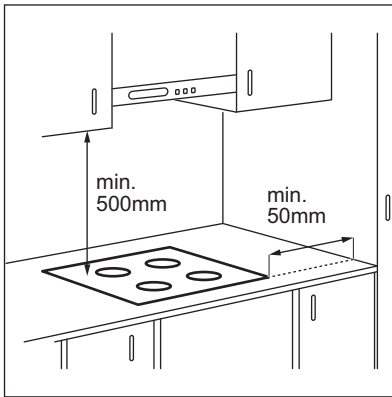

Hvis produktet installeres over en skuff, kan platetoppventilasjonen varme opp ting som ligger i skuffen under matlagingsprosessen.

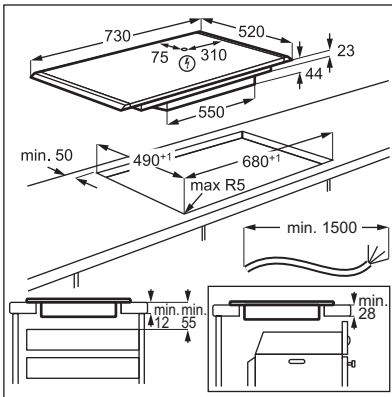

Finn videoopplæring "Slik installerer du din AEG induksjonstopp - nedfelt" ved å skrive inn hele navnet som er vist i illustrasjonen nedenfor.



How to install your AEG
Induction Hob - Worktop installation



4. PRODUKTBESKRIVELSE

4.1 Oversikt over matlagingsoverflaten

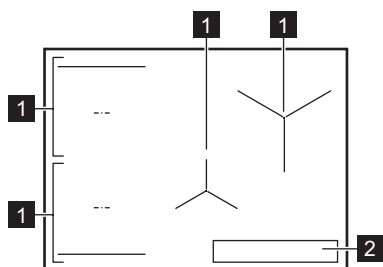

1 Induksjonskokesone

2 Betjeningspanel



Se «Teknisk data» for detaljert informasjon om størrelsene på kokesonene.

4.2 Oversikt over betjeningspanelet

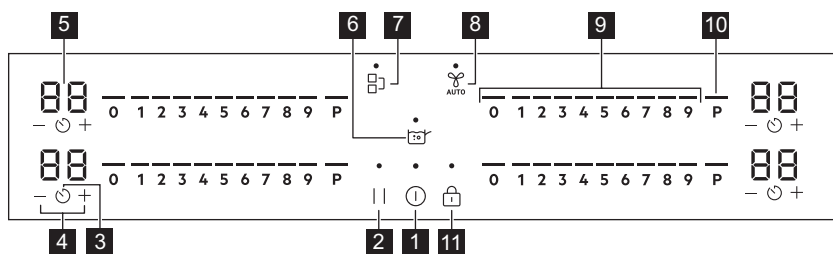



Bruk sensorfeltene til å betjene produktet. Displayer, indikatorer og lydsignaler forteller hvilke funksjoner som er i bruk.

Sensorfelt	Funksjon	Beskrivelse
1	ⓘ	På / Av For å slå produktet av og på.
2		Pause Aktiverer og deaktiverer funksjonen.
3	🕒	Timer For å stille inn funksjonen.
4	+ / -	- Øke eller redusere tiden.
5	-	Tidsurdisplay Vise tiden i minutter.
6	🍲	SenseBoil® SenseBoil®. For å automatisk justere temperaturen på vannet slik at det ikke koker over når kokepunktet er oppnådd.
7	🌉	Bridge Aktiverer og deaktiverer funksjonen.

Sensorfelt	Funksjon	Beskrivelse
8 	Hob²Hood	Aktivere og deaktivere den manuelle modusen til funksjonen.
9 -	Betjeningslinje	Stille inn en varmeinnstilling.
10 P	PowerBoost	Aktivere funksjonen.
11 	Sperre / Barnesikring	Låse / låse opp betjeningspanelet.

4.3 Displayindikatorer

Indikator	Beskrivelse
 + tall	Det har oppstått en feil.
	OptiHeat Control (Trettrinns restvarmeindikator): fortsatt koking / hold varm / restvarme.

5. FØR FØRSTE GANGS BRUK

ADVARSEL!







Se etter i Sikkerhetskapitlene.

5.1 Effektbegrensning

Effektbegrensning definerer hvor mye strøm som brukes av platetoppen totalt, innenfor grensene for sikringene i boliginstallasjonen.

Platetoppen er innstilt på høyeste effekttrinn som standard.

For å redusere eller øke effektnivået:

- Gå inn i menyen: trykk og hold  inne i 3 sekunder. Trykk deretter på og hold inne .
- Trykk på  på fronttimeren til P vises.
- Trykk på  /  på fronttimeren for å stille inn effektnivået.
- Trykk på  for å avslutte.

Effektnivåer

Se i kapitlet "Tekniske data".

FORSIKTIG!

Sørg for at den valgte effekten passer med sikringene i sikringskapet ditt.

FORSIKTIG!

Hvis strømnivået er lavere enn 2000 W, kan du ikke aktivere noen automatiske programmer (SenseBoil®).

- P73 — 7350 W
- P15 — 1500 W
- P20 — 2000 W
- P25 — 2500 W
- P30 — 3000 W
- P35 — 3500 W
- P40 — 4000 W
- P45 — 4500 W
- P50 — 5000 W
- P60 — 6000 W

6. DAGLIG BRUK

ADVARSEL!

Se etter i Sikkerhetskapitlene.

6.1 Aktivere og deaktivere

Trykk og hold  for å slå koketoppen på eller av.

6.2 Kjelerregistrering

Denne funksjonen indikerer tilstedeværelsen av kokekar på koketoppen, og deaktiverer kokesonene hvis det ikke registreres noe kokekar under tilberedningen.

Hvis du setter kokekar på en kokesone før du velger en varmeinnstilling, vises indikatoren over 0 på betjeningslinjen.

Hvis du fjerner kokekar fra en aktivert kokesone og setter den til side midlertidig, vil indikatorene over den tilsvarende betjeningslinjen begynne å blinke. Hvis du ikke setter kokekaret tilbake på den aktiverte kokesonen innen 120 sekunder, deaktiveres kokesonen automatisk.

For å gjenoppta tilberedningen må du sørge for å sette kokekaret tilbake på kokesonene innenfor det angitte tidsavbruddet.

6.3 Bruke sonene

Sett kokekaret på midten av den valgte sonen. Induksjonssonene tilpasser seg automatisk til størrelsen av kokekarets bunn.

Du kan bruke store kokekar plassert på to soner samtidig ved bruk av Bridge-funksjonen. Kokekaret må dekke midten av hver sone, men ikke gå utover områdemarkeringen. Hvis kokekaret er plassert mellom de to sentrene, vil ikke Bridge-funksjonen aktiveres.

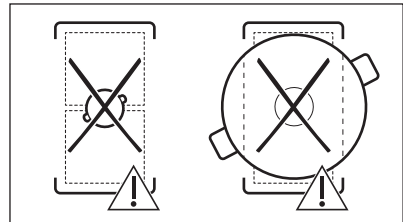
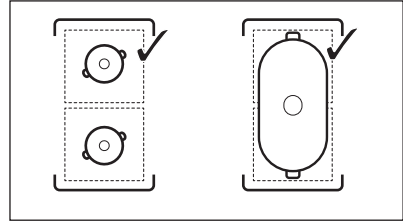

6.4 Varmeinnstilling

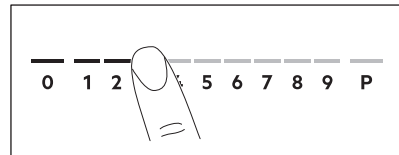

1. Trykk på ønsket effekttrinn på betjeningslinjen.

Indikatorene over betjeningslinjen vises opp til det valgte effekttrinnet.

2. For å deaktivere en kokesone, trykk på 0.

6.5 PowerBoost

Denne funksjonen gjør mer kraft tilgjengelig til induksjonskokesonene. Funksjonen kan aktiveres for induksjonskokesonen kun i en begrenset tidsperiode. Etter den tiden vil induksjonskokesonen automatisk gå tilbake til den høyeste effekttrinnet.





Se i kapitlet "Tekniske data".

Aktivere funksjonen for en kokesone: berør **P**.

For å deaktivere funksjonen: endre effekttrinn.

6.6 OptiHeat Control (Tretrinns restvarmeindikator)

ADVARSEL!

 /  /  Så lenge indikatoren er synlig, er det en risiko for brannskader fra restvarme.

Induksjonskokesonene skaper den nødvendige varmen for tilberedning direkte i bunnen av kokekaret. Glasskeramikken varmes opp av varmen fra kokekaret.

Indikatorerne vises når en sone er varm. De viser nivået av restvarme for sonene du bruker for øyeblikket:

 - fortsette tilberedningen,

 - hold varm,

 - restvarme.

Indikatoren kan også vises:

- for de nærliggende sonene selv om du ikke bruker dem,
- når varme kokekar er plassert på kald sone,
- når platetoppen er deaktivert, men sonen fortsatt er varm.





Indikatoren forsvinner når kokesonen er avkjølt.



6.7 Timer Valg

Timer med nedtelling

Du kan bruke denne funksjonen til å spesifisere hvor lenge en kokesone skal være slått på i en enkeltøkt.

Angi først varmeinnstilling for kokesonen, og velg deretter funksjonen.

1. Trykk på . 00 vises på timerdisplayet.
2. Trykk på  eller  for å stille inn tiden (00–99 minutter).
3. Trykk på  for å starte timeren, eller vent i 3 sekunder. Timeren begynner å telle ned.

For å endre tiden: velg kokesonen med , og trykk på  eller .

For å deaktivere funksjonen: velg

kokesonen med , og trykk på . Gjenværende tid teller ned til 00.

Timeren slutter å telle ned, det høres et lydssignal og 00 blinker. Kokesonen blir deaktivert. Trykk på et vilkårlig symbol for å stoppe signalet og blinkingen.

Varselur

Du kan bruke denne funksjonen når koketoppen er på, men når kokesonene ikke er i bruk. Effektrinnet viser 00.

1. Trykk på .

2. Trykk  eller  for å stille inn tiden.

Timeren slutter å telle ned, det høres et lydssignal og 00 blinker. Trykk på et vilkårlig symbol for å stoppe signalet og blinkingen.

For å deaktivere funksjonen: trykk på  og . Gjenværende tid teller ned til 00.

6.8 Effektstyring

Hvis flere soner er aktive og den forbrukte effekten overskrider begrensningen av strømforsyningen, deler denne funksjonen den tilgjengelige effekten mellom alle sonene. Platetoppen kontrollerer varmeinnstillingene for å beskytte sikringene i boligen.

- Hvis platetoppen når grensen for maksimalt tilgjengelig effekt (se typeskiltet), vil effekten til sonene automatisk bli redusert.
- Effektrinnet for den først valgte sonen er alltid prioritert. Gjenværende effekt deles mellom de andre sonene i henhold til valgrekkefølgen.
- Betjeningspanelet blinker og viser de maksimalt mulige varmeinnstillingene for soner med redusert effekt.
- Vent til displayet slutter å blinke eller reduser varmeinnstillingen for den valgte sonen til slutt. Sonene fortsetter å virke med den reduserte varmeinnstillingen. Juster varmeinnstillingen til sonene manuelt om nødvendig.

6.9 SenseBoil®

Funksjonen justerer automatisk temperaturen på vannet slik at det ikke koker over når kokepunktet er oppnådd.



Hvis det er noe restvarme (☐ / ☐ / ☐) igjen i sonen du ønsker å benytte, gis et lydsignal og funksjonen starter ikke opp. Funksjonen fungerer ikke med kokekar med slippbelegg.

⚠ FORSIKTIG!

Ikke bruk funksjonen med tomme kokekar.

Ikke la platetoppen være uten tilsyn mens funksjonen er i bruk.

1. Plasser gryter fylt med 1 – 5 l av kaldt vann på de tilgjengelige sonene som du vil starte funksjonen for.

Hvis du plasserer én gryte på bare én sone, starter funksjonen automatisk.

2. Berør for å aktivere platetoppen.
3. Berør for å aktivere funksjonen.

En blinkende indikator ovenfor **P** vises for hver sone du for øyeblikket kan bruke funksjonen på.

4. Berør hvor som helst på glidebryteren for den valgte sonen.

Funksjonen starter.

Når funksjonen starter, vises indikatorene over glidebryteren og animasjonen begynner å kjøre.



Hvis du ikke plasserer en gryte på noen av sonene innen 5 sekunder, deaktiveres funksjonen automatisk.

Når funksjonen når kokepunktet høres et lydsignal fra platetoppen og varmenivået skifter automatisk til et standard småkokingsnivå.

For å deaktivere funksjonen før kokepunktet er nådd, berør eller 0.

For å deaktivere funksjonen etter at kokepunktet er nådd, trykk på glidebryteren og juster varmeinnstillingen manuelt.

Hvis du aktiverer Pause eller fjerner gryten, deaktiveres funksjonen.

Hvis du stiller inn en Timer med nedtelling på én av sonene og den innstilte tiden løper ut før kokepunktet nås, deaktiveres funksjonen automatisk.

Hjelp og tips:

- Funksjonen er best egnet for å koke vann og poteter.
- Funksjonen fungerer kanskje ikke som den skal for vannkokere og espressokjeler for platetopp.
- Fyll mellom halvparten til tre fjerdedeler av kjelen med kaldt vann fra springen og la 4 cm fra kanten være fri. Ikke bruk mindre enn 1 l eller mer enn 5 l vann. Sørg for at den totale vekten av vannet (eller vannet og potetene) varierer mellom 1–5 kg.

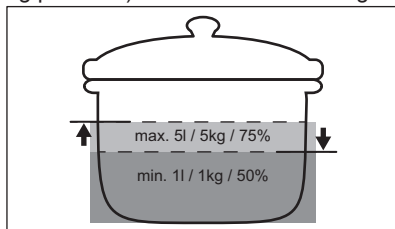

- For best resultat bør du bare koke hele, uskrelte og middels store poteter. Påse at du ikke har for mange poteter sammen.
- Under oppvarmingsfasen må du unngå energisk omrøring av andre gryter og parallell matlagning (som steking eller koking) på andre soner.
- Unngå å produsere eksterne vibrasjoner (f.eks. ved å bruke en blender eller plassere en mobiltelefon ved siden av platetoppen) når funksjonen er i gang.
- Avhengig av mattype og kokekar kan du justere varmeinnstillingen etter at kokepunktet er nådd.
- Tiltsett salt når kokepunktet er nådd.
- Bruk et lokk for å spare energi.

6.10 Menystruktur



Tabellen viser den grunnleggende menystrukturen.

Brukerinnstillinger

Sym-bol	Innstilling	Mulige alternati-ver
b	Lyd	På / Av (--)
P	Effektbegrensning	15 - 73
H	Ventilatormodus	0 - 6
E	Alarm- / feilhistorikk	Listen over nylige alarmer / feil.

For å angi brukerinnstillinger: trykk og hold  i 3 sekunder. Trykk og hold deretter . Innstillingene dukker opp på timeren til de venstre kokesonene.

Navigere i menyen: menyen består av innstillingssymbolet og en verdi. Symbolet vises på den bakre timeren, og verdien vises på den fremre timeren. Trykk  på

fronttimeren for å navigere mellom innstillingene. For å endre innstillingsverdien, trykk på  eller  på fronttimeren.

For å gå ut av menyen: trykk på .

OffSound Control

Du kan aktivere / deaktivere lydsignalene i Meny > Brukerinnstillinger.



Se «Menystruktur».

Når lydsignalene er av, kan du fortsatt høre lyden når:

- du berører ,
- tidsuret kommer til null,
- du trykker på et inaktivt symbol.

7. TILLEGGSFUNKSJONER

7.1 Automatisk avstengning

Funksjonen deaktiverer platetoppen automatisk hvis:

- alle kokesonene er deaktiverte,
- du ikke stiller inn noen varmeinnstilling eller viftehastighetsinnstilling etter at platetoppen er slått på,
- du søler noe eller setter noe på kontrollpanelet i mer enn 10 sekunder (en panne, klut, etc.). Det høres et lydsignal, og platetoppen deaktiveres. Fjern gjenstanden eller rengjør betjeningspanelet.
- produktet blir for varmt (f.eks. hvis en kasserolle tørrkokes). La sonen avkjøles før du bruker platetoppen igjen.
- du ikke deaktiverer en sone eller endrer varmeinnstillingen. Etter en stund deaktiveres platetoppen.



Forholdet mellom varmeinnstilling og tiden før produktet slår seg av:

Varmeinnstilling	Platetoppen deaktiveres etter
1 - 2	6 timer
3 - 4	5 timer

Varmeinnstilling	Platetoppen deaktiveres etter
5	4 timer
6 - 9	1,5 timer

7.2 Pause

Denne funksjonen stiller inn alle de betjente sonene på laveste varmeinnstilling.

Når funksjonen er i bruk, kan  og  brukes. Alle andre symboler på kontrollpanelene er låste.

Funksjonen deaktiverer ikke timerfunksjonene.

1. For å aktivere funksjonen: trykk på .

2. For å deaktivere funksjonen: trykk på .

Den forrige varmeinnstillingen vises.

7.3 Sperre

Du kan låse kontrollpanelet mens platetoppen er i bruk. Det forhindrer utilsiktet endring av varmeinnstillingen

Angi varmeinnstillingen først.

For å aktivere funksjonen: trykk på .



For å deaktivere funksjonen: trykk på  igjen.



Funksjonen deaktiveres når du deaktiverer platetoppen.



7.4 Barnesikring

Denne funksjonen forhindrer at platetoppen brukes utilsiktet.



For å aktivere funksjonen: trykk på . Ikke velg noen varmeinnstilling. Trykk og hold  i 3 sekunder til indikatoren over symbolet vises. Deaktiver platetoppen med .



Når du deaktiverer platetoppen, er funksjonen fortsatt aktiv. Indikatoren ovenfor  er på.

For å aktivere funksjonen: trykk på . Ikke velg noen varmeinnstilling. Trykk og hold  i 3 sekunder til indikatoren over symbolet forsvinner. Deaktiver platetoppen med .

Tilberedning med funksjonen aktivert:

trykk på , trykk deretter på  i 3 sekunder, til indikatoren over symbolet forsvinner. Du kan betjene platetoppen. Når du deaktiverer platetoppen med , aktiveres funksjonen igjen.

7.5 Bridge



Funksjonen er aktivert når kasserollen dekker midten av de to sonene. For mer informasjon om riktig plassering av kokekar, se «Bruke kokesonene». Funksjonen fungerer ikke mens SenseBoil® er i bruk.

Denne funksjonen forbinder de to venstre sonene slik at de fungerer som én.

Først stiller du inn effekttrinnet til en av sonene på venstre side.

For å aktivere funksjonen: berør . Berør én av kontrollsensorene for å stille inn eller endre effekttrinnet.

For å deaktivere funksjonen: berør . Sonene fungerer uavhengig av hverandre.

7.6 Hob²Hood

Dette er en avansert automatisk funksjon som kobler platetoppen til en utvalgt ventilator. Både platetoppen og ventilatoren har en infrarød signalkommunikator. Viftehastigheten defineres automatisk på grunnlag av modusen og temperaturen til de varmeste kokekarene på platetoppen. Du kan også betjene viften fra platetoppen manuelt.



For de fleste ventilatorer er fjernkontrollsystemet deaktivert som standard. Aktiver den før du bruker funksjonen. Se ventilatorens instruksjonsmanual for mer informasjon.

Bruke funksjonen automatisk

For å betjene funksjonen, sett automatisk modus til H1 – H6. Platetoppen er opprinnelig satt til H5. Ventilatoren reagerer når du bruker platetoppen. Platetoppen gjenkjenner temperaturen på kokekaret automatisk og justerer hastigheten på viften.

Automatiske moduser





	Automatisk lys	Koking ¹⁾	Steking ²⁾
H0	Av	Av	Av
H1	På	Av	Av
H2 ³⁾	På	Viftehastighet 1	Viftehastighet 1
H3	På	Av	Viftehastighet 1
H4	På	Viftehastighet 1	Viftehastighet 1
H5	På	Viftehastighet 1	Viftehastighet 2
H6	På	Viftehastighet 2	Viftehastighet 3

1) Platetoppen oppdager kokeprosessen og aktiverer viftehastigheten i samsvar med automatisk modus.

2) Platetoppen oppdager stekeprosessen og aktiverer viftehastigheten i samsvar med automatisk modus.

3) Denne modusen aktiverer viften og lyset og baserer seg ikke på temperaturen.

Endre automatisk modus

1. Deaktiver platetoppen.
2. Trykk og hold  inne i 3 sekunder. Displayet slås på og av.
3. Trykk og hold  inne i 3 sekunder.
4. Trykk  noen ganger til **H** tennes.
5. Trykk  på tidsuret for å velge automatisk modus.







For å betjene ventilatoren direkte på ventilatorpanelet, deaktiver funksjonens automatmodus.



Når du avslutter tilberedningen og deaktiverer platetoppen, kan viften i ventilatorheten fortsatt være aktiv i en viss tid. Etter at den tiden er over, deaktiverer systemet viften automatisk og hindrer deg fra utilsiktet å aktivere viften de neste 30 sekundene.

Manuell betjening av viftehastigheten

Du kan også bruke funksjonen manuelt. For å gjøre dette trykker du på  når platetoppen er aktiv. Dette deaktiverer automatisk drift av funksjonen og lar deg endre viftehastigheten manuelt. Når du trykker på  øker du viftens hastighet med én. Når du når et intensivnivå og trykker på  igjen, stiller du viftens hastighet til 0. Dette deaktiverer viften i ventilatorheten. Trykk  for å starte viften igjen med hastighet 1.



For å aktivere en automatisk bruk av funksjonen, deaktiver platetoppen og deretter aktiver den igjen.

Aktivere lampen

Du kan stille inn platetoppen for å aktivere lyset automatisk når du slår den på. For å gjøre dette, må du stille automatisk modus til H1 – H6.



Lyset på ventilatoren deaktiveres 2 minutter etter at platetoppen er slått av.

8. RÅD OG TIPS



ADVARSEL!

Se etter i Sikkerhetskapitlene.



For induksjonssonene gir et sterkt elektromagnetisk felt varme i kokekaret veldig raskt.

Bruk induksjonssonene med egnede kokekar.

- For å forhindre overoppheting og forbedre ytelsen til sonene, må kokekaret være så tykt og flatt som mulig.
- Sørg for at kokekarbasen er rene og tørre før du setter dem på platetoppens overflate.
- Vær alltid forsiktig så du ikke sklir eller gnir kokekaret på kantene og hjørnene av glasset eller sidelisten, da det kan flise eller skade glassoverflaten.

Materiale i kokekar

- **riktig:** støpejern, stål, emaljert stål, rustfritt stål, bunn med flere lag (med riktig merke fra produsenten).
- **ikke riktig:** aluminium, kobber, messing, glass, keramikk, porselen.

Kokekaret er riktig til induksjonstopp, hvis:

- vann koker veldig raskt på en sone med den høyeste varmeinnstillingen.
- en magnet fester seg til bunnen av kokekaret.

Kokekarenes mål

- Induksjonssonene tilpasser seg automatisk til størrelsen av kokekarets bunn.
- Kokesonens effektivitet er relatert til diameteren på kokekaret. Kokekar med en smalere diameter enn anbefalt minimum mottar bare halvparten av en kokesones effektgrad.
- Av sikkerhetsgrunner og optimale tilberedningsresultater må du ikke bruke kokekar som er større enn angitt i «Spesifikasjoner for kokesoner». Unngå å holde kokekar nær betjeningspanelet under tilberedningen. Dette kan påvirke funksjonens funksjon eller ved utilsiktet å aktivere platetoppfunksjonene.



Se «Tekniske data».

8.2 Avgir støy under drift

Hvis du kan høre:

- knekkelyder: kokekaret består av forskjellige materialer (sandwichkonstruksjon).
- plystrelyd: du bruker en kokesone på et høyt effekttrinn, og kokekaret består av forskjellige materialer (en sandwichkonstruksjon).
- summing: du bruker et høyt effekttrinn.
- klikkelyder: det skjer elektriske koblinger.
- hvesing, summing: viften går.

Lydene er normale og betyr ikke noen funksjonsfeil.

8.3 Öko Timer (Øko-timer)

For å spare energi, slås kokesonen av før tidsuret med nedtelling høres. Forskjellen i brukstid avhenger av valgt effekttrinn og hvor lenge tilberedningen varer.

8.4 Forenklet matlagingsguide

Korrelasjonen mellom varmeinnstillingen til en sone og dens forbruk er ikke lineær. Når du øker varmeinnstillingen er den ikke proporsjonal med økt strømforbruk. Dette betyr at en kokesonen med middels varmeinnstillinger bruker mindre enn halvparten av effekten sin.



Informasjonen i tabellen er kun veiledende.

Varmeinnstilling	Bruk for å:	Tid (min)	Tips
1	Hold tilberedt mat varm.	etter behov	Sett et lokk på kokekaret.
1 - 2	Hollandaisesaus, smelte: smør, sjokolade, gelatin.	5 - 25	Rør fra tid til annen.
2	Størkning: luftige omeletter, bakte egg.	10 - 40	Tilbered med lokk.

Varmeinnstilling	Bruk for å:	Tid (min)	Tips
2 - 3	Svell ris og melkeretter, oppvarm ferdigretter.	25 - 50	Tilsett minimum to ganger så mye væske som ris, melkeretter må røres i under hele prosedyren.
3 - 4	Damp grønnsaker, fisk, kjøtt.	20 - 45	Tilsett noen spiseskjeer vann. Kontroller vannmengden under prosessen.
4 - 5	Dampkok poteter og andre grønnsaker.	20 - 60	Dekk bunnen av gryten med 1–2 cm vann. Kontroller vannivået under prosessen. Hold lokket på gryten.
4 - 5	Lag større mengder mat, gryteretter og supper.	60 - 150	Opptil 3 l væske pluss ingredienser.
6 - 7	Skånsom steking: escalope, cordon bleu, koteletter, kjøttkaker, pølser, lever, sausejevning, egg, pannekaker, smultringer.	etter behov	Snu etter behov.
7 - 8	Steking, reven potetgrateng, svinestek, biff.	5 - 15	Snu etter behov.
9	Koke vann, koke pasta, brune kjøtt (gulasj, grytstek), friturekoke pommes frites.		
P	Koke opp store mengder vann. PowerBoost er aktivert.		

8.5 Råd og tips for Hob²Hood

Når du bruker platetoppen med funksjonen:

- Beskytt ventilatorpanelet mot direkte sollys.
- Ventilatorpanelet må ikke belyses med halogenspotter.
- Ikke dekk til betjeningspanelet på platetoppen.
- Ikke avbryt signalet mellom platetoppen og ventilatoren (f.eks. med hånden, et kokekarhåndtak eller en stor gryte). Se bildet.

Ventilatoren som er avbildet nedenfor er kun til illustrasjonsformål.

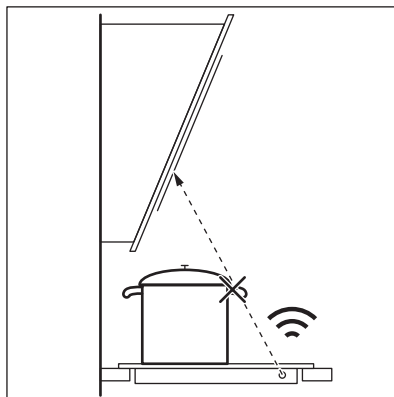

Andre fjernstyrte produkter kan blokkere signalet. Bruk ikke slike produkter i nærheten av platetoppen mens Hob²Hood er på.

Kjøkkenventilatorer med Hob²Hood-funksjon

Se forbrukernettsidet vårt for å finne hele spekteret av kjøkkenventilatorer som virker med denne funksjonen. AEG

kjøkkenventilatorer som virker med denne funksjonen må ha symbolet .

9. STELL OG RENGJØRING

ADVARSEL!

Se etter i Sikkerhetskapitlene.

9.1 Generell informasjon

- Rengjør platetoppen etter hver bruk.
- Bruk kokekar med ren base.
- Riper eller mørke flekker på overflaten påvirker ikke bruken av platetoppen.
- Bruk et spesialrengjøringsprodukt egnet for overflaten på platetoppen.
- Bruk alltid en skrape som anbefales for platetopper med glassoverflate. Bruk skrapen kun som et ekstra verktøy for rengjøring av glasset etter standard rengjøringsprosedyre.

ADVARSEL!

Ikke bruk kniver eller andre skarpe metallverktøy til å rengjøre glassoverflaten.

- For metallsidelist, bruk kun oppvaskmiddel med varmt vann. Bruk en klut til å rengjøre og tørke av listen.

ADVARSEL!

Ikke bruk lett slipende rengjøringsmelk, poleringsmidler, skrapere eller den harde siden av en svamp til å rengjøre sidelisten.

- Mellomrommet mellom glassoverflaten og sidelisten kan samle smuss og små matpartikler. Bruk en tannpirker av tre til å rengjøre mellomrommet mellom glassoverflaten og sidelisten.

ADVARSEL!

Ikke bruk skarpe metallverktøy til å rengjøre mellomrommet, da de kan utvide mellomrommet og skade sidelisten eller glassoverflaten.

9.2 Rengjøre platetoppen

- **Fjern umiddelbart:** smeltet plast, plastfolie, salt, sukker og mat som inneholder sukker, ellers kan det forårsake skade på platetoppen. Vær varsom slik at du unngår forbrenninger. Bruk en spesiell platetoppskraper på glassflaten i en skarp vinkel og skyv bladet bortover flaten.
- **Fjern når platetoppen er tilstrekkelig kald:** kalkringer, vannringer, fettflekker, skinnende metallisk misfarging. Rengjør platetoppen med en fuktig klut og et ikke-slipende rengjøringsmiddel. Etter rengjøring, tørk av platetoppen med en myk klut.
- **Fjerne skinnende metallisk misfarging:** Bruk en oppløsning av vann og eddik og rengjør glassflaten med en fuktig klut.



10. FEILSØKING









ADVARSEL!

Se etter i Sikkerhetskapitlene.

10.1 Hva må gjøres, hvis ...

Problem	Mulig årsak	Løsning
Du kan ikke aktivere eller betjene platetoppen.	Platetoppen er ikke koblet til en strømforsyning eller er koblet feil.	Kontroller om platetoppen er riktig koblet til strømforsyningen.

Problem	Mulig årsak	Løsning
	Sikringen har gått.	Kontroller om sikringen er årsaken til funksjonssvikten. Hvis sikringene går gjentatte ganger, må du kontakte en elektriker.
	Du har ikke angitt varmeinnstilling innen 60 sekunder.	Slå på platetoppen igjen og still inn varmen før det har gått 60 sekunder.
	Du berørte to eller flere sensorfelt samtidig.	Berør bare ett sensorfelt.
	Pause er aktivert.	Se "Pause".
	Det er vann eller fettsprut på betjeningspanelet.	Rengjør betjeningspanelet.
Du kan høre en konstant pipelyd.	Den elektriske tilkoblingen er feil.	Koble platetoppen fra strømforsyningen. Be en kvalifisert elektriker for å kontrollere monteringen.
Du kan ikke velge maksimalt effekttrinn for en av sonene.	De andre sonene bruker opp maksimum tilgjengelig effekt. Platetoppen fungerer som den skal.	Reduser effekttrinn til de andre sonene som er koblet til samme fase. Se «Strømstyring».
Et lydsignal høres, deretter slås platetoppen av. Et lydsignal høres når platetoppen slår seg av.	Du har satt noe på ett eller flere sensorfelt.	Fjern gjenstanden fra sensorfeltene.
Platetoppen deaktiveres.	Du har satt noe på sensorfeltet  .	Fjern gjenstanden fra sensorfeltet.
Restvarmeindikatoren vises ikke.	Sonen er ikke varm fordi den var bare i bruk en kort stund eller sensoren er skadet.	Kontakt servicesenteret dersom sonen fortsatt er varm i lang tid.
Hob ² Hood fungerer ikke.	Du dekket til betjeningspanelet.	Fjern gjenstanden fra betjeningspanelet.
	Du bruker en veldig stor gryte som blokkerer signalet.	Bruk en mindre gryte, endre sone eller bruk ventilatoren manuelt.
Betjeningspanelet blir varmt å ta på.	Kokekaret er for stort eller du plasserer det for nær betjeningspanelet.	Sett store kokekar på de bakre sonene om mulig.
Det høres ingen lyd når du berører panelsensorfeltene.	Lydene deaktiveres.	Slå lydsignaler på. Se «Daglig bruk».
Indikatoren over symbolet  tennes.	Barnesikring eller Sperre er aktivert.	Se "Barnesikring" og "Lås".
Betjeningslinjen blinker.	Det er ikke noen kokekar på sonen eller sonen er ikke helt dekket.	Sett kokekaret på sonen slik at den dekker hele sonen.
	Du bruker feil kokekar.	Bruk kokekar som er egnet for induksjonspladetopper. Se «Råd og tips».
	Diameteren på kokekarets bunn er for liten til sonen.	Bruk kokekar med riktige dimensjoner. Se «Tekniske data».

Problem	Mulig årsak	Løsning
 og  vises samtidig.	Effekten er for lav på grunn av uegnet kokekar eller en tom kasserolle.	Brukt riktig type kokekar. Se «Råd og tips» og «Tekniske data». Ikke aktiver noen soner med en tom kasserolle.
 og  vises samtidig.	Kasserollen er tom eller inneholder annen væske enn vann, f.eks. olje.	Unngå å bruke funksjonen med andre væsker enn vann.
 og  vises samtidig.	Det er for mye eller for lite vann i kasserollen. Du kokte annen mat enn vann og poteter. Kokepunktet ble flyttet i tid og SenseBoil® kunne ikke takle endringen.	Kok kun vann og poteter med SenseBoil®. Se «Råd og tips».
Du hører en pipelyd, indikatorene over  blinker og SenseBoil® starter ikke.	Ingen av sonene er klare til bruk med SenseBoil®. Det er noe restvarme på sonene du ønsker å velge eller de er fremdeles i bruk.	Avslutt dine tidligere matlagingsaktiviteter og velg en ledig sone uten restvarme.
SenseBoil® fungerer ikke.	Strømnivået til koketoppen er for lavt.	Sett effektnivået til en høyere verdi. Sørg for at den valgte effekten passer med sikringene i sikringsskapet ditt. Se «Før første gangs bruk». «Effektbegrensning».
 og et tall tennes.	Det er en feil på platetoppen.	Deaktiver platetoppen og aktiver den igjen etter 30 sekunder. Hvis  lyser igjen, kobler du platetoppen fra strømforsyningen. Aktiver platetoppen igjen etter 30 sekunder. Hvis problemet fortsetter, må du snakke med et autorisert servicesenter.

10.2 Hvis du ikke finner en løsning...

Hvis du ikke greier å løse problemet selv, kontakter du forhandleren eller et autorisert servicesenter. Oppgi opplysningene på typeskiltet. Sørg for at du har brukt

koketoppen på riktig måte. Hvis ikke, må du selv betale for service fra serviceteknikeren eller forhandleren, også i garantitiden. Informasjonen om garantitiden og autoriserte servicesentre er oppført i garantiheftet.

11. TEKNISKE DATA

11.1 Typeskilt

Modell NII74B10AB
Type 62 C4A 01 AA
Induksjon 7.35 kW
Serienr.
AEG

PNC 949 598 030 00
220 - 240 V / 400 V 2N, 50 Hz
Laget i: Tyskland
7.35 kW



11.2 Spesifikasjoner for kokesoner

Kokesone	Nominell effekt (maks effektrinn) [W]	PowerBoost [W]	PowerBoost maksimal varighet [min]	Diameter på kokekar [mm]
Venstre fremme	2300	3200	10	125 - 210
Venstre bak	2300	3200	10	125 - 210
Midtre fremre	1400	2500	4	125 - 145
Høyre bak	2300	3600	10	210 - 240

Effekten for kokesonene kan variere noe sammenliknet med informasjonen i tabellen. Det endres iht. kokekarets materiale og størrelse.

For optimale matlagingsresultater, bruk ikke kokekar større enn angitt i tabellen.

12. ENERGIEFFEKTIV

12.1 Produktinformasjon

Modellidentifikasjon	NII74B10AB	
Platetopp	Integrert platetopp	
Antall soner	4	
Oppvarmingsteknologi	Induksjon	
Diameter på sirkulære soner (Ø)	Venstre fremme	21.0 cm
	Venstre bak	21.0 cm
	Midtre fremre	14.5 cm
	Høyre bak	24.0 cm
Energiforbruk per sone (EC electric cooking)	Venstre fremme	179.6 Wt/kg
	Venstre bak	189.1 Wt/kg
	Midtre fremre	180.2 Wt/kg
	Høyre bak	185.2 Wt/kg
Energiforbruk for platetopp (EC electric hob)	183.5 Wt/kg	

IEC / EN 60350-2 - Elektriske husholdningsapparater for matlaging – del 2: Platetopp – Metoder for måling av ytelse.

Energimålinger som refererer til tilberedningsområder identifiseres av markeringene på de respektive sonene.

12.2 Energisparende

Du kan spare energi under vanlig matlaging hvis du følger tipsene nedenfor.

- Når du varmer opp vann, bruk kun den mengden du trenger.
- Sett alltid lokket på kokekaret hvis det er mulig.
- Plasser kokekaret i senter av kokesonen.
- Bruk restvarmen for å holde maten varm eller for å smelte den.

13. BESKYTTELSE AV MILJØET

Resirkuler materialer som er merket med symbolet . Legg emballasjen i riktige beholdere for å resirkulere det. Bidrar til å beskytte miljøet, menneskers helse og for å resirkulere avfall av elektriske og elektroniske produkter. Ikke kast produkter som er merket

med symbolet  sammen med husholdningsavfallet. Produktet kan leveres der hvor tilsvarende produkt selges eller på miljøstasjonen i kommunen. Kontakt kommunen for nærmere opplysninger.

Добро пожаловать в AEG! Благодарим вас за то, что вы остановили свой выбор на нашем изделии.



Найти инструкции по эксплуатации, а также рекомендации по использованию, устранению неисправностей, техническом обслуживании и ремонте:
www.aeg.com/support

Право на изменения сохраняется.

СОДЕРЖАНИЕ

1. СВЕДЕНИЯ ПО ТЕХНИКЕ БЕЗОПАСНОСТИ.....	267
2. УКАЗАНИЯ ПО БЕЗОПАСНОСТИ.....	270
3. УСТАНОВКА.....	273
4. ОПИСАНИЕ ПРИБОРА.....	275
5. ПЕРЕД ПЕРВЫМ ИСПОЛЬЗОВАНИЕМ.....	276
6. ЕЖЕДНЕВНОЕ ИСПОЛЬЗОВАНИЕ.....	277
7. ДОПОЛНИТЕЛЬНЫЕ ФУНКЦИИ.....	281
8. ПОЛЕЗНЫЕ СОВЕТЫ.....	284
9. УХОД И ЧИСТКА.....	286
10. УСТРАНЕНИЕ НЕИСПРАВНОСТЕЙ.....	287
11. ТЕХНИЧЕСКИЕ ДАННЫЕ.....	290
12. ЭНЕРГЕТИЧЕСКАЯ ЭФФЕКТИВНОСТЬ.....	290
13. ОХРАНА ОКРУЖАЮЩЕЙ СРЕДЫ.....	291

1. ⚠ СВЕДЕНИЯ ПО ТЕХНИКЕ БЕЗОПАСНОСТИ

Перед установкой и эксплуатацией прибора внимательно ознакомьтесь с настоящей инструкцией. Изготовитель не несёт ответственность за травмы/ущерб, вызванные неправильной установкой и эксплуатацией. Обязательно храните данную инструкцию вместе с прибором для использования в будущем.

1.1 Безопасность детей и лиц с ограниченными возможностями

- Этот прибор может использоваться детьми старше восьми лет и лицами с ограниченными физическими, сенсорными или умственными способностями и с недостаточным опытом или знаниями только при условии нахождения под присмотром лица, отвечающего за их безопасность, или после получения

соответствующих инструкций, позволяющих им безопасно эксплуатировать изделие и дающих им представление об опасности, связанной с его эксплуатацией. Детям младше 8 лет и лицам с ярко выраженными и комплексными нарушениями здоровья запрещается находиться рядом с прибором без постоянного присмотра.

- Дети должны находиться под присмотром для недопущения игр с прибором.
- Храните все упаковочные материалы вне досягаемости детей и утилизируйте их надлежащим образом.
- **ВНИМАНИЕ!** Прибор и его открытые элементы сильно нагреваются во время эксплуатации. Не подпускайте детей и домашних животных к прибору во время его использования, а также когда прибор еще не успел остыть.
- Если прибор оснащен устройством защиты детей, его следует включить.
- Очистка и доступное пользователю техническое обслуживание прибора не должны выполняться детьми без присмотра.

1.2 Общая безопасность

- Данный прибор предназначен исключительно для приготовления пищи.
- Данный прибор предназначен для бытового применения в отдельном домохозяйстве.
- Данный прибор можно использовать в офисах, гостиничных номерах, мини-гостиницах типа «ночлег и завтрак», сельских жилых домах и других аналогичных жилых помещениях, где такое использование не превышает (среднего) уровня бытового использования.
- **ВНИМАНИЕ!** Прибор и его открытые элементы сильно нагреваются во время эксплуатации. Будьте осторожны! Не прикасайтесь к нагревательным элементам.

- **ВНИМАНИЕ!** Не оставляйте на плите без присмотра продукты, готовящиеся на жире или масле, это может представлять опасность и привести к пожару.
- Дым является признаком перегрева. Ни в коем случае не пытайтесь залить пламя водой. Выключите прибор и накройте пламя, например, противопожарным одеялом или крышкой.
- **ВНИМАНИЕ!** Подключение прибора к электросети не должно выполняться через внешние переключающие устройства, например, таймеры, а также через электрические цепи, регулярно включающиеся и выключающиеся поставщиком электроэнергии.
- **ПРЕДУПРЕЖДЕНИЕ.** Не оставляйте прибор без присмотра во время приготовления (даже в автоматическом режиме). Короткий процесс приготовления необходимо контролировать постоянно.
- **ВНИМАНИЕ!** Опасность возгорания: не используйте варочные поверхности для хранения каких-либо предметов.
- Не кладите металлические предметы, такие как ножи, вилки, ложки и крышки на варочную поверхность, так как возможно их сильное нагревание.
- Не эксплуатируйте прибор до его установки во встроенную мебель.
- Не используйте для очистки прибора пароочиститель.
- После использования выключите конфорку, установив ее ручку управления в соответствующее положение. Не полагайтесь на датчик обнаружения посуды.
- При обнаружении трещин на стеклокерамической поверхности/на поверхности стекла выключите прибор и отсоедините его от сети электропитания. Если прибор подключен к электросети напрямую с помощью клеммной колодки, извлеките плавкий предохранитель, чтобы отсоединить прибор от сети. В любом случае необходимо обратиться в авторизованный сервисный центр.

- В случае повреждения кабеля питания во избежание несчастного случая он должен быть заменен изготовителем, авторизованным сервисным центром или другим компетентным специалистом.
- **ВНИМАНИЕ!** Используйте только защиту варочной поверхности, которая была разработана производителем прибора для приготовления пищи, обозначена производителем прибора в инструкциях как пригодная для использования с данным прибором или встроена в прибор. Использование ненадлежащей защиты может стать причиной несчастного случая.

2. УКАЗАНИЯ ПО БЕЗОПАСНОСТИ

2.1 Установка

ВНИМАНИЕ!

Установка прибора должна осуществляться только квалифицированным специалистом.

ВНИМАНИЕ!

Существует риск повреждения прибора или получения травмы.

- Удалите всю упаковку.
- Не устанавливайте и не подключайте прибор, имеющий повреждения.
- Следуйте инструкциям по установке, входящим в комплект прибора.
- Обеспечьте наличие минимально допустимых зазоров между соседними приборами и предметами мебели.
- Всегда будьте осторожны при перемещении прибора, поскольку он тяжелый. Всегда используйте защитные перчатки и закрытую обувь.
- Поверхности срезов столешницы необходимо покрыть герметиком во избежание их разбухания под воздействием влаги.
- Защитите днище прибора от пара и влаги.
- Не устанавливайте прибор рядом с дверьми или под окнами. Это позволит избежать падения с прибора горячей

кухонной посуды при открывании двери или окна.

- На дне каждого прибора установлены вентиляторы охлаждения.
- При установке прибора над выдвижным ящиком:
 - Не храните небольшие предметы или листы бумаги, которые могут быть затянуты внутрь и повредить вентиляторы охлаждения или ухудшить работу системы охлаждения.
 - Между прибором и предметами, хранящимися в ящике, обязательно должен быть зазор размером не менее 2 см.
- Уберите какие бы то ни было разделительные панели, установленные в мебели под прибором.

2.2 Подключение к электросети

ВНИМАНИЕ!

Существует риск пожара и поражения электрическим током.

- Все электрические подключения должны выполняться квалифицированным электриком.
- Если на табличке с техническими данными отсутствует.

- Перед выполнением каких-либо операций с прибором его следует отключить от сети электропитания.
- Убедитесь, что параметры, указанные на табличке с техническими данными, соответствуют характеристикам электросети.
- Убедитесь в правильности установки прибора. Неплотно зафиксированный сетевой шнур или вилка, которая неплотно держится в розетке (если это применимо к данному прибору), может привести к перегреву контактов.
- Используйте правильный сетевой кабель.
- Не допускайте спутывания электропроводов.
- Убедитесь, что установлена защита от поражения электрическим током.
- Используйте оправку кабеля.
- При подключении прибора к розетке убедитесь, что сетевой шнур или вилка (если это применимо к данному прибору) не касается горячего прибора или горячей посуды.
- Не пользуйтесь тройниками и удлинителями.
- Убедитесь, что вилка сетевого кабеля (если это применимо) или сетевой кабель не повреждены. Для замены поврежденного сетевого кабеля обратитесь в наш авторизованный сервисный центр или к электрику.
- Детали, защищающие токоведущие или изолированные части прибора, должны быть закреплены так, чтобы их было невозможно удалить без специальных инструментов.
- Вставляйте вилку сетевого кабеля в розетку только в конце установки прибора. Убедитесь, что после установки прибора к вилке сетевого шнура есть свободный доступ.
- Не подключайте прибор к розетке электропитания, если она плохо закреплена или если вилка неплотно входит в розетку.
- Для отключения прибора от электросети не тяните за кабель электропитания. Всегда беритесь за вилку сетевого шнура.
- Следует использовать подходящие размыкающие устройства: автоматические выключатели,

предохранители (резьбовые плавкие предохранители следует выкручивать из гнезда), УЗО и контакторы.

- Прибор должен быть подключен к электросети через устройство для изоляции, позволяющее отсоединять от сети все контакты. Устройство для изоляции должно обеспечивать зазор между разомкнутыми контактами не менее 3 мм.
- Если на экране отображается код E3, немедленно отключите варочную панель, проверьте правильность подключения к электросети, а также напряжение в ней.

2.3 Использование

ВНИМАНИЕ!

Существует риск травмы, ожогов и поражения электрическим током.

- Не вносите изменения в конструкцию данного прибора.
- Перед первым использованием удалите всю упаковку, наклейки и защитную пленку (если применимо).
- Убедитесь, что вентиляционные отверстия не заблокированы.
- Не оставляйте прибор без присмотра во время его работы.
- После каждого использования выключайте конфорки.
- Не кладите на конфорки столовые приборы или крышки кастрюль. Они могут сильно нагреться.
- При использовании прибора не касайтесь его мокрыми руками. Не касайтесь прибора, если на него попала вода.
- Не используйте прибор как столешницу или подставку для каких-либо предметов.
- В случае образования на приборе трещин немедленно отключите его от сети электропитания. Это позволит предотвратить поражение электрическим током.
- Пользователи с имплантированными кардиостимуляторами не должны приближаться к работающему прибору с индукционными конфорками ближе, чем на 30 см.

- Горячее масло может разбрызгиваться, когда вы помещаете в него пищевые продукты.
- Не используйте алюминиевую фольгу или другие материалы между варочной поверхностью и кухонной посудой, если иное не указано производителем этого прибора.
- Используйте только аксессуары, рекомендованные производителем для этого прибора.

⚠ ВНИМАНИЕ!

Риск возгорания и взрыва.

- При нагреве жиры и масла могут выделять легковоспламеняющиеся пары. Во время приготовления не допускайте контакта жиров и масел с открытым пламенем или нагретыми предметами.
- Образующиеся сильно нагретым маслом пары могут привести к самопроизвольному возгоранию.
- Использованное масло может содержать остатки пищи, что может привести к его возгоранию при более низких температурах по сравнению с маслом, которое используется в первый раз.
- Не ставьте на прибор или рядом с ним легковоспламеняющиеся материалы или пропитанные ими предметы.

⚠ ВНИМАНИЕ!

Существует риск повреждения прибора.

- Не ставьте на панель управления горячую кухонную посуду.
- Не кладите на стеклянную поверхность варочной поверхности горячие крышки сковород.
- Не позволяйте жидкости полностью выкипать из посуды.
- Следите за тем, чтобы на прибор не падали предметы или кухонная посуда. Поверхность может быть повреждена.
- Не включайте конфорки без кухонной посуды или с пустой кухонной посудой.
- Посуда, изготовленная из чугуна или с поврежденным дном, может привести к появлению царапин на стеклянной или стеклокерамической поверхности.

Всегда поднимайте эти предметы при их перемещении на варочной панели.

2.4 Уход и очистка

- Во избежание повреждения покрытия прибора производите его регулярную очистку.
- Перед каждой очисткой выключайте прибор и дайте ему остыть.
- Не используйте для очистки прибора подаваемую под давлением воду и пар.
- Протрите прибор мягкой влажной тканью. Используйте только нейтральные моющие средства. Не используйте абразивные средства, абразивные губки, растворители или металлические предметы, если не указано иное.

2.5 Сервис

- Для ремонта прибора обратитесь в авторизованный сервисный центр. Используйте только оригинальные запасные части.
- О лампах внутри прибора и лампах, продаваемых отдельно в качестве запасных частей: данные лампы рассчитаны на работу в бытовых приборах в исключительно сложных температурных, вибрационных и влажностных условиях или предназначены для передачи информации о рабочем состоянии прибора. Они не предназначены для использования в других приборах и не подходят для освещения бытовых помещений.

2.6 Утилизация

⚠ ВНИМАНИЕ!

Существует опасность получения травм или удушья.

- Для получения информации о надлежащей утилизации прибора обратитесь в местные органы управления.
- Отключите прибор от сети электропитания.

- Обрежьте кабель электропитания как можно ближе к прибору и утилизируйте его.

3. УСТАНОВКА

ВНИМАНИЕ!

См. главы, содержащие Сведения по технике безопасности.

3.1 Перед установкой

Перед установкой варочной панели перепишите с таблички с техническими данными перечисленные ниже сведения. Табличка с техническими данными находится на дне варочной панели.

Серийный номер

3.2 Встраиваемые варочные панели

Эксплуатация встраиваемых варочных панелей разрешена только после их монтажа в мебель, предназначенную для встраиваемых варочных панелей и отвечающую необходимым стандартам.

3.3 Соединительный кабель

- Варочная панель поставляется с сетевым шнуром.
- При замене поврежденного кабеля питания используйте кабель следующего типа: H05V2V2-F, который выдерживает температуру 90 °C и выше. Минимальное сечение каждого провода кабеля должно соответствовать сечению, указанному в таблице ниже. Обратитесь в местный сервисный центр. Замену сетевого шнура должен выполнять только квалифицированный электрик.

ВНИМАНИЕ!

Все электрические подключения должны производиться квалифицированным электриком.

ПРЕДУПРЕЖДЕНИЕ

Запрещается использовать шнуры со штепсельными вилками для подключения прибора.

ПРЕДУПРЕЖДЕНИЕ

Не сверлить и не паять концы проводов. Это запрещено.

ПРЕДУПРЕЖДЕНИЕ

Не подключайте кабель без концевой гильзы.

Однофазное подключение

1. Снимите гильзы с концов проводов черного, коричневого и синего цвета.
2. Снимите часть изоляции с концов проводов черного, коричневого и синего цвета.
3. Подсоедините концы проводов черного и коричневого цвета.
4. Наденьте новую гильзу на конец общего провода (требуется специальный инструмент).
5. Подсоедините концы двух синих проводов.
6. Наденьте новую гильзу на конец общего провода (требуется специальный инструмент).

Двухфазное подключение

1. Удалите концевые гильзы с проводов синего цвета.
2. Снимите часть изоляции с концов проводов синего цвета.
3. Подсоедините концы двух синих проводов.
4. Наденьте новую гильзу на конец общего провода (требуется специальный инструмент).

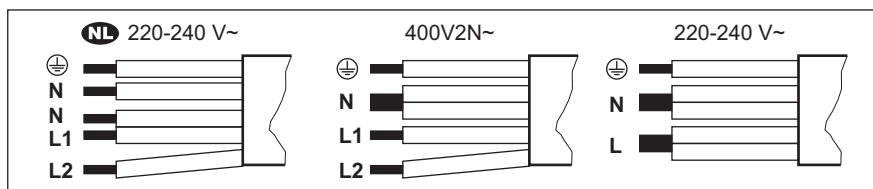

NL 220 - 240 В~	Двухфазное подключение: 400 В2N~		Однофазное подключение: 220 - 240 В~	
5 x 1,5 мм ²	5 x 1,5 мм ² или 4 x 2,5 мм ²		5 x 1,5 мм ² или 3 x 4 мм ²	
Зеленый – желтый		Зеленый – желтый		Зеленый – желтый
N Синий и синий	N Синий и синий	N Синий и синий	N Синий и синий	N Синий и синий
L1 Черный	L1 Черный	L1 Черный	L Черный и коричневый	L Черный и коричневый
L2 Коричневый	L2 Коричневый	L2 Коричневый		

3.4 Сборка

При установке варочной панели под вытяжкой ознакомьтесь с инструкциями по установке вытяжки, в которых приведены данные о минимальном расстоянии между приборами.

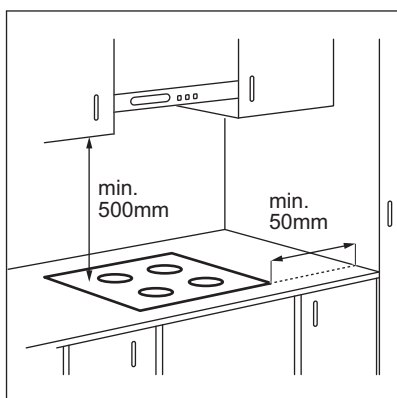

В случае установки прибора над выдвижным ящиком система вентиляции варочной поверхности может во время приготовления нагревать предметы, хранящиеся в ящике.

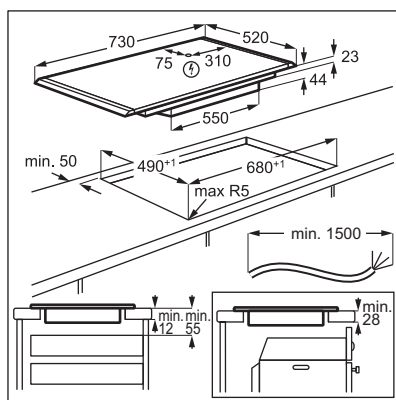

Найдите видеоинструкцию «Установка индукционной варочной панели AEG — установка в столешницу». Для этого введите в поле поиска полное название, указанное на иллюстрации ниже.

www.youtube.com/electrolux
www.youtube.com/aeg

How to install your AEG
 Induction Hob - Worktop installation

4. ОПИСАНИЕ ПРИБОРА

4.1 Функциональные элементы варочной поверхности

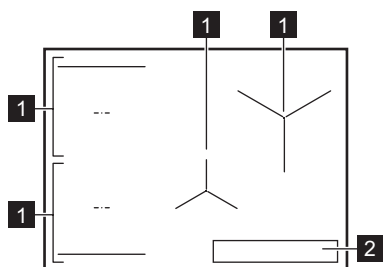

- 1 Индукционные конфорки
- 2 Панель управления



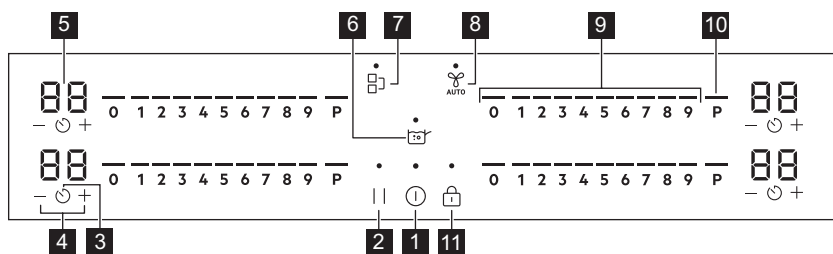

Подробные сведения о размерах конфорок см. в главе «Технические данные».

4.2 Расположение панели управления





Управление прибором осуществляется с помощью сенсорных полей. Работа функций подтверждается выводом информации на дисплей, а также визуальной и звуковой индикацией.

Сенсорное поле	Описание	Описание
1	Вкл / Выкл	Включение и выключение прибора.
2	Пауза	Включение и выключение функции.
3	Таймер	Установка функции.
4	-	Увеличение или уменьшение времени.
5 -	Дисплей таймера	Отображение времени в минутах.
6	SenseBoil®	SenseBoil®. Для автоматической регулировки температуры воды, чтобы она не переливалась по достижении точки кипения.

Сенсорное поле	Описание	Описание
7 	Bridge	Включение и выключение функции.
8 	Hob²Hood	Включение и выключение ручного режима функции.
9 -	Линейка управления	Установка мощности нагрева.
10 P	PowerBoost	Включение функции.
11 	Блокир. кнопок / Защита от детей	Блокировка/разблокировка панели управления.

4.3 Индикаторы, отображаемые на дисплее

Индикатор	Описание
 + число	Возникла неисправность.
	OptiHeat Control (трехступенчатый индикатор остаточного тепла): продолжить приготовление / поддержание тепла / остаточное тепло.

5. ПЕРЕД ПЕРВЫМ ИСПОЛЬЗОВАНИЕМ

ВНИМАНИЕ!





См. главы, содержащие Сведения по технике безопасности.

5.1 Ограничение мощности

Ограничение мощности определяет общий уровень используемой варочной панелью мощности в пределах установленных в доме предохранителей.

По умолчанию на варочной панели задана максимально допустимая мощность.

Уменьшение или увеличение уровня мощности:

1. Войдите в меню: нажмите и удерживайте  в течение 3 секунд. Затем нажмите и удерживайте .
2. Нажмите и удерживайте  на переднем таймере, пока не появится **P**.
3. Нажмите  /  на переднем таймере, чтобы задать уровень мощности.

4. Нажмите , чтобы выйти. **Уровни мощности**

См. Главу «Технические данные».

ПРЕДУПРЕЖДЕНИЕ

Убедитесь, что выбранный уровень мощности соответствует номиналу предохранителей, установленных на домашнем электрощите.

ПРЕДУПРЕЖДЕНИЕ

Если уровень мощности ниже 2000 Вт, активировать программу SenseBoil® невозможно.

- P73 — 7350 Вт
- P15 — 1500 Вт
- P20 — 2000 Вт
- P25 — 2500 Вт
- P30 — 3000 Вт
- P35 — 3500 Вт
- P40 — 4000 Вт
- P45 — 4500 Вт
- P50 — 5000 Вт
- P60 — 6000 Вт

6. ЕЖЕДНЕВНОЕ ИСПОЛЬЗОВАНИЕ

ВНИМАНИЕ!

См. главы, содержащие Сведения по технике безопасности.

6.1 Включение или выключение

Нажмите и удерживайте , чтобы включить или выключить варочную поверхность.

6.2 Обнаружение посуды

Данная функция указывает на наличие кухонной посуды на варочной поверхности и выключает конфорки, если во время приготовления не обнаружено посуды.

Если вы поставите посуду на конфорку до выбора уровня нагрева, на панели управления появляется индикатор выше 0.

Если вы снимите посуду с включенной конфорки и на время уберете ее в сторону, индикаторы над соответствующей панелью управления начнут мигать. Если вы не поставите посуду обратно на включенную конфорку в течение 120 секунд, конфорка автоматически выключится.

Чтобы возобновить процесс приготовления, обязательно поместите посуду обратно на конфорки в течение указанного времени.

6.3 Использование конфорок

Ставьте посуду в центр выбранной конфорки. Индукционные конфорки автоматически подстраиваются под размер дна посуды.

С помощью функции Bridge кухонная посуда большого размера может нагреваться двумя конфорками одновременно. Посуда должна накрывать центры обеих конфорок, но не выходить при этом за границы очерченных областей. Если посуда расположена между двумя центрами, функция Bridge не включается.

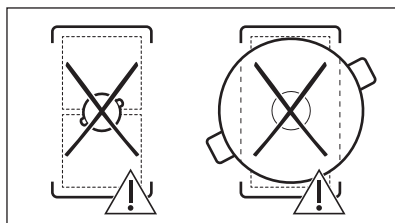
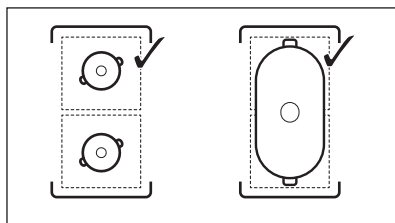

6.4 Настройки нагрева

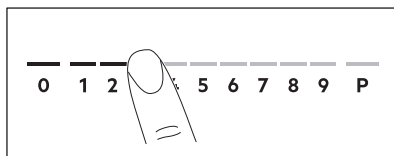

1. Нажмите на отметку требуемого уровня нагрева на линейке управления.

Индикаторы над линейкой управления загорятся в соответствии с выбранным уровнем мощности нагрева.

2. Для выключения конфорки нажмите цифру 0.

6.5 PowerBoost

Данная функция усиливает нагрев на индукционных конфорках. Функцию можно включить для индукционной конфорки только на ограниченный период времени. По истечении этого времени индукционная конфорка автоматически переключается обратно на максимальный уровень нагрева.



См. Главу «Технические данные».

Для включения этой функции для выбранной конфорки: коснитесь **P**.
Высветится

Чтобы выключить эту функцию: измените уровень нагрева.

6.6 OptiHeat Control (Трехступенчатый индикатор остаточного тепла)

ВНИМАНИЕ!

Пока горит индикатор, существует опасность ожога из-за остаточного тепла.

Индукционные конфорки создают тепло, необходимое для приготовления пищи, непосредственно в днище установленной на них посуды. Стеклокерамика нагревается от тепла кухонной посуды.

Если конфорка еще горячая, включаются индикаторы. Они показывают уровень остаточного тепла используемых в данный момент конфорок:

— продолжить приготовление;

— поддержание тепла;

— остаточное тепло.

Индикатор может также включиться:

- для соседних конфорок, даже если они не используются;
- когда на холодную конфорку помещают горячую посуду;
- когда варочная панель выключена, но конфорка еще горячая.

Индикатор исчезает после полного остывания конфорки.

6.7 Опции таймера

Таймер обратного отсчета

Данная функция используется для задания продолжительности работы конфорки за один цикл приготовления.

Задайте степень нагрева выбранной конфорки, а затем выберите функцию.

1. Нажмите . На дисплее таймера отобразится «00».
2. Нажимайте **+** или **-**, чтобы установить время (от 0 до 99 минут).
3. Нажмите для запуска таймера или подождите 3 секунды. Начнется обратный отсчет времени таймером.

Для изменения времени выберите конфорку с помощью и нажмите на **+** или **-**.

Для выключения функции выберите конфорку с помощью и нажмите **-**. Обратный отсчет оставшегося времени выполняется до 00.

Таймер завершает обратный отсчет, раздается звуковой сигнал, и мигает 00. Конфорка отключается. Нажмите любой символ, чтобы выключить сигнал и мигание.

Таймер

Можно использовать данную функцию, когда варочная панель включена, а конфорки не используются. Отображается уровень нагрева 00.

1. Нажмите .
2. Чтобы установить текущее время, нажмите **+** или **-**.

Таймер завершает обратный отсчет, раздается звуковой сигнал, и мигает 00. Нажмите любой символ, чтобы выключить сигнал и мигание.

Для выключения функции нажмите и **-**. Обратный отсчет оставшегося времени выполняется до 00.

6.8 Система управления мощностью



Если при включении нескольких конфорок потребляемая мощность превышает ограничение электропитания, функция распределяет доступную мощность между всеми конфорками. Варочная панель контролирует степень нагрева для защиты плавких предохранителей, установленных на домашнем электрощите.

- Если варочная панель достигает максимальной доступной мощности (см. табличку с техническими данными), мощность конфорок автоматически уменьшается.
- Значение уровня нагрева конфорки, выбранной первой, всегда будет приоритетом. Оставшаяся мощность будет разделена между другими конфорками в соответствии с порядком выбора.
- Для конфорок с пониженной мощностью линейка управления мигает и отображает максимально доступные для них уровни нагрева.
- Подождите, пока дисплей перестанет мигать, или уменьшите уровень нагрева последней выбранной конфорки. Конфорки будут работать с пониженным уровнем нагрева. При необходимости вручную меняйте мощность нагрева конфорок.

6.9 SenseBoil®

Функция автоматически регулирует температуру воды, чтобы она не переливалась по достижении точки кипения.



Если в конфорке, которую вы хотите использовать, еще сохранилось остаточное тепло (горит индикатор  /  / , раздастся звуковой сигнал и запуск функции не произойдет. Эта функция не работает посудой с антипригарным покрытием.

ПРЕДУПРЕЖДЕНИЕ

Не используйте эту функцию с пустой посудой.

Не оставляйте варочную панель без присмотра во время работы данной функции.

1. Поставьте кастрюли с 1–5 л холодной воды на конфорки, для которых требуется включить эту функцию.

Если поставить кастрюлю только на одну конфорку, эта функция включится автоматически.

2. Коснитесь  для включения варочной панели.

3. Коснитесь , чтобы включить функцию.

Конфорки, на которых в настоящий момент можно использовать данную функцию, будут отмечены мигающим значком **P**.

4. Коснитесь любой области на ползунке выбранной конфорки.

Начнется выполнение функции.

После запуска функции над ползунком загорятся индикаторы и включится анимация.



Если в течение 5 секунд не поставить кастрюлю на одну из конфорок, функция автоматически выключится.

Когда функция достигнет точки кипения, варочная панель выдаст звуковой сигнал, а уровень нагрева будет автоматически установлен на приготовление на медленном огне.

Чтобы выключить эту функцию до

достижения точки кипения, коснитесь  или 0.

Чтобы выключить эту функцию после достижения точки кипения, коснитесь ползунка и вручную отрегулируйте уровень нагрева.

При включении Пауза или снятии кастрюли функция отключается.

Если на одной из конфорок установлен Таймер обратного отсчета и заданное

время истекает до начала кипения, функция автоматически выключается.

Советы и рекомендации

- Эта функция лучше всего подходит для кипячения воды и варки картофеля.
- При использовании чайников и гейзерных кофеварок функция может работать некорректно.
- Наполните кастрюлю холодной водой до половины или на три четверти, но не выше 4 см до ее края. Не используйте меньше одного л или больше пяти л литров воды. Общий вес воды (или воды и картофеля) должен находиться в пределах от 1 до 5 кг.

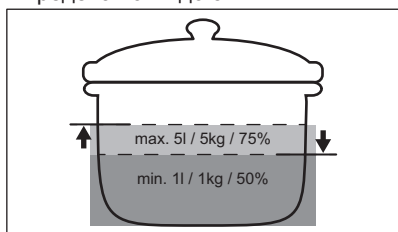

- Для оптимальных результатов берите только целый неочищенный картофель средних размеров. Позаботьтесь о том, чтобы посуда не была слишком плотно наполнена картофелем.
- Во время фазы нагрева не рекомендуется энергично перемешивать блюда в других кастрюлях и одновременно готовить (жарить или кипятить) на других конфорках.
- Во время работы функции не создавайте сторонние вибрации, например блендером, и не оставляйте мобильный телефон рядом с прибором.
- В зависимости от вида блюда и посуды можно отрегулировать уровень нагрева после закипания.
- Когда вода закипит, добавьте соль.
- Используйте крышку для экономии энергии.



6.10 Структура меню



Таблица отображает основную структуру меню.

Пользовательские настройки

Символ	Установка	Возможные варианты
b	Звук	Вкл / Выкл (–)
P	Ограничение мощности	15 - 73
H	Режим вытяжки	0 - 6
E	Журнал сигналов тревоги/ошибок	Список недавних сигналов тревоги/ошибок.

Для ввода пользовательских параметров:

нажмите и удерживайте  в течение 3 секунд. Затем нажмите и удерживайте . Параметры отображаются на таймере конфорок с левой стороны.

Навигация по меню: меню состоит из символа настройки и значения. На заднем таймере появляется символ, а на переднем – значение. Для переключения между настройками нажмите  на переднем таймере. Для изменения заданного значения нажмите  или  на переднем таймере.

Для выхода из меню нажмите .

OffSound Control

Звуки можно включить/выключить в меню > Пользовательские настройки.



См. раздел «Структура меню».

Когда звуки выключены, вы по-прежнему слышите звук, если:

- вы коснулись ,
- работает таймер;
- вы нажмете на неактивный символ.

7. ДОПОЛНИТЕЛЬНЫЕ ФУНКЦИИ

7.1 Автоматическое выключение

Данная функция автоматически выключает варочную панель, если:



- выключены все конфорки
- После включения варочной поверхности не задаются ни уровень нагрева, ни скорость вентилятора,
- панель управления чем-либо залита или на ней что-либо находится дольше десяти секунд (сковорода, тряпка). Выдается звуковой сигнал, и варочная панель выключается. Удалите предмет или очистите панель управления.
- Варочная поверхность становится слишком горячей (например, когда жидкость в кастрюле полностью выкипает). Перед использованием варочной панели дайте конфорке остыть.
- Вы не выключили конфорку и не изменили уровень нагрева. Через некоторое время выключается варочная поверхность.

Соотношение уровня нагрева и времени, по истечении которого варочная панель выключается:

Настройки нагрева	Варочная панель выключается через
1 - 2	6 часов
3 - 4	5 часов
5	4 часа
6 - 9	1,5 часа

7.2 Пауза

Эта функция устанавливает для всех работающих конфорок наименьший уровень нагрева.

При работе функции возможно использование символов  и . Все остальные символы на панелях управления заблокированы.

Даная функция не отключает функции таймера.

1. Для включения функции нажмите кнопку .

Уровень нагрева будет понижен до значения «1».

2. Для выключения функции: нажмите .

Отобразится предыдущий уровень нагрева.

7.3 Блокир. кнопок

Во время работы варочной панели можно заблокировать панель управления. Это предотвращает случайное изменение уровня нагрева.

Сначала задайте уровень нагрева.

Для включения функции нажмите кнопку .

Для выключения функции нажмите кнопку  повторно.



Функция выключается при выключении варочной поверхности.

7.4 Защита от детей

Эта функция предотвращает случайное использование варочной поверхности.

Для включения функции нажмите . Не устанавливайте уровень нагрева. Нажмите и удерживайте  в течение 3 секунд, пока не появится индикатор над символом. Выключите варочную поверхность с помощью .





После выключения варочной поверхности данная функция продолжает работать. Индикатор над  загорится.

Для выключения функции нажмите . Не устанавливайте уровень нагрева.

Нажмите и удерживайте  в течение 3

секунд, пока индикатор над символом не погаснет. Выключите варочную поверхность с помощью .

Приготовление при включенной

функции: нажмите  и удерживайте  в течение 3 секунд, пока не исчезнет индикатор над символом. Варочной поверхностью можно пользоваться. При выключении варочной поверхности с помощью  функция снова работает.

7.5 Bridge



Функция действует, когда посуда накрывает центры двух конфорок. Дополнительную информацию о правильном размещении посуды см. в разделе «Использование конфорок». При работе SenseBoil® функция не включается.

Эта функция служит для объединения двух левых конфорок, в результате чего они работают как одна конфорка.

Сначала следует установить уровень нагрева одной из левых конфорок.

Включение функции: коснитесь . Чтобы задать или изменить уровень нагрева, коснитесь одной из сенсорных кнопок управления.

Выключение функции коснитесь:

коснитесь . Конфорки работают независимо друг от друга.

7.6 Hob²Hood

Это современная функция с использованием автоматики, связывающей варочную поверхность с вытяжкой. Как варочная панель, так и вытяжка поддерживают соединение через порты инфракрасной связи. Скорость вращения вентилятора задается автоматически в зависимости от настроек режима работы и температуры самой горячей посуды на варочной панели. Вентилятором также можно управлять вручную.



В большинстве вытяжек система дистанционного управления по умолчанию выключена. Перед использованием функции включите ее. Дополнительную информацию см. в руководстве пользователя для вытяжки.

Автоматическая работа функции

Для включения данной функции в автоматическом режиме установите значение автоматического режима на H1 – H6. Изначально установлен режим H5 варочной панели. Вытяжка реагирует при каждом включении варочной панели. Варочная панель регулирует скорость вращения вентилятора, автоматически определяя температуру кухонной посуды.





Автоматические режимы

	Автоматическое зажигание	Варка ¹⁾	Обжарка ²⁾
H0	Выкл	Выкл	Выкл
H1	Вкл	Выкл	Выкл
H2 ³⁾	Вкл	Скорость вентилятора 1	Скорость вентилятора 1
H3	Вкл	Выкл	Скорость вентилятора 1
H4	Вкл	Скорость вентилятора 1	Скорость вентилятора 1
H5	Вкл	Скорость вентилятора 1	Скорость вентилятора 2

	Автоматическое зажигание	Варка 1)	Обжарка 2)
H6	Вкл	Скорость вентилятора 2	Скорость вентилятора 3

- 1) Варочная панель отслеживает процесс кипения и автоматически выбирает соответствующую скорость вентилятора.
- 2) Варочная панель отслеживает процесс обжарки и автоматически выбирает соответствующую скорость вентилятора.
- 3) В этом режиме вентилятор и освещение включаются вне зависимости от температуры.

Изменение автоматического режима

1. Выключите варочную панель.
2. Нажимайте на  в течение 3 секунд. Дисплей загорится и погаснет.
3. Нажимайте на  в течение 3 секунд.
4. Нажмите несколько раз на , пока на индикаторе высветится H.
5. Нажмите на таймере на  и выберите автоматический режим.







Для управления вытяжкой непосредственно с панели вытяжки, выключите автоматический режим функции.



По завершении приготовления и после выключения варочной панели вентилятор вытяжки может продолжать работать в течение определенного периода времени. По истечении указанного периода система автоматически выключает вентилятор, не допуская возможности его случайного включения в течение следующих 30 секунд.

Ручное управление скоростью вентилятора

Управлять функцией можно также в ручном режиме. Нажмите на  при включенной варочной панели. Автоматический режим работы функции отключился, теперь скорость вентилятора можно изменять вручную. При нажатии на  скорость вентилятора увеличивается на один уровень. При достижении максимального уровня следующее нажатие на  переводит скорость вентилятора вытяжки на уровень «0», что приводит к его остановке. Для повторного включения вентилятора на скорости 1 нажмите .



Чтобы включить автоматический режим, выключите варочную поверхность и снова ее включите.

Включение освещения

Вы можете настроить автоматическое включение освещения на варочной поверхности при каждом ее включении. Для этого задайте автоматический режим, выбрав из диапазона H1 – H6.



Индикатор на вытяжке выключается через 2 минуты после выключения варочной панели.

8. ПОЛЕЗНЫЕ СОВЕТЫ

ВНИМАНИЕ!

См. главы, содержащие Сведения по технике безопасности.

8.1 Посуда

i

В индукционных конфорках используется электромагнитное поле, которое очень быстро нагревает посуду.

Используйте индукционные конфорки с подходящей кухонной посудой.

- Во избежание перегрева и для более эффективной работы конфорки посуда должна быть с толстыми стенками и плоским дном.
- Прежде чем ставить посуду на варочную поверхность, убедитесь, что дно посуды сухое и чистое.
- Старайтесь не задевать кухонной посудой край и углы стекла или бортик, так как это может привести к появлению сколов или повреждению стеклянной поверхности.

Материал посуды

- **правильно:** чугун, сталь, эмалированная сталь, нержавеющая сталь, посуда с многослойным дном (с надлежащей маркировкой производителя).
- **неправильно:** алюминий, медь, латунь, стекло, керамика, фарфор.

Посуда подходит для использования на индукционных варочных панелях, если:

- вода очень быстро закипает на конфорке, на которой задана максимальная ступень нагрева;
- магнит притягивается к дну посуды.

Размеры посуды

- Индукционные конфорки автоматически подстраиваются под размер дна посуды.
- Эффективность конфорки зависит от диаметра кухонной посуды. Посуда с дном, размер которого меньше

минимально допустимого, получает лишь часть энергии, излучаемой конфоркой.

- По соображениям безопасности и для достижения оптимальных результатов приготовления не используйте кухонную посуду большего размера по сравнению с размером, указанным в спецификации конфорки. Не храните посуду рядом с панелью управления во время приготовления. Это может повлиять на работу панели управления или случайно включить функции варочной панели.

i

См. «Технические данные».

8.2 Шумы во время работы

Если вы слышите:

- потрескивание: посуда изготовлена из нескольких материалов (многослойное дно).
- свист: используется конфорка, для которой задан высокий уровень мощности, а посуда изготовлена из нескольких материалов (многослойное дно).
- гудение: используется высокий уровень мощности.
- пощелкивание: раздается щелчок электрического переключателя.
- шипение, жужжание: работает вентилятор.

Это нормальное явление. Оно не говорит о какой-либо неисправности.

8.3 Эко Timer (Таймер Eco)

С целью экономии электроэнергии нагреватель конфорки автоматически выключается до того, как прозвучит сигнал таймера обратного отсчета. Время работы конфорки при этом зависит от выбранного уровня нагрева и времени приготовления.

8.4 Упрощенное руководство по приготовлению

Соотношение установки уровня нагрева и энергопотребления конфорки не является линейным. При увеличении уровня нагрева потребление электроэнергии возрастает не в одинаковой пропорции. Это означает, что на среднем уровне

нагрева конфорка потребляет менее половины от своей номинальной мощности.



Данные, приведенные в таблице, предназначены исключительно для ознакомления.

Настройки на-грева	Используйте для:	Время (мин)	Советы
1	Сохранения приготовленных блюд теплыми.	при необ-ходимости	Накройте кухонную посуду крышкой.
1 - 2	Голландский соус, растапливание: сливочное масло, шоколад, желатин.	5 - 25	Время от времени перемешивайте.
2	Застывание: пышный омлет, запеченные яйца.	10 - 40	Приготовление под крышкой.
2 - 3	Рис, сваренный на медленном огне, и молочные блюда, разогрев готовых блюд.	25 - 50	Добавьте воды в количестве, как минимум вдвое превышающем количество риса. Перемешивайте молочные блюда на середине приготовления.
3 - 4	Тушение овощей, рыбы, мяса.	20 - 45	Добавьте несколько столовых ложек воды. Проверьте количество воды во время процесса приготовления.
4 - 5	Приготовление картофеля и других овощей на пару.	20 - 60	Налейте на дно кастрюли 1–2 смсм воды. Проверьте уровень воды во время процесса приготовления. Держите крышку на кастрюле.
4 - 5	Приготовление значительных объ-емов пищи, рагу и супов.	60 - 150	До 3 лл жидкости плюс ингредиен-ты.
6 - 7	Обжаривание на слабом огне: эска-лоп, телятина «кордон блё», котле-ты, рубленые котлеты, сосиски, пе-чень, заправка для соуса, яйца, бли-ны, пирожки.	при необ-ходимости	Переверните при необходимости.
7 - 8	Сильная обжарка, картофельные би-точки, стейки из филе говядины, стейки.	5 - 15	Переверните при необходимости.
9	Кипячение воды, приготовление макарон. изд., обжаривание мяса (гуляш, жаркое в горшочках), обжаривание картофеля во фритюре.		
P	Кипячение большого количества воды. PowerBoost включена.		

8.5 Указания и рекомендации по использованию Hob²Hood

При использовании варочной панели с функцией:

- Обеспечьте защиту панели вытяжки от прямого солнечного света.
- Не направляйте на панель вытяжки галогеновую лампу.

- Не накрывайте панель управления варочной панели.
- Не перекрывайте сигнал между варочной панелью и вытяжкой (например, рукой, ручкой кухонной посуды или высокой кастрюлей). См. рисунок.

Изображение вытяжки приведено ниже только в качестве примера.

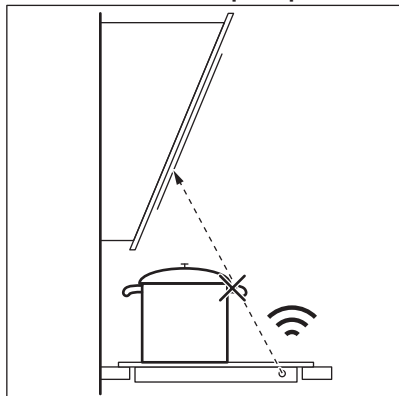

Использование других приборов с дистанционным управлением может привести к блокированию сигнала. Не используйте такие приборы рядом с варочной панелью во время работы Hob²Hood.

Вытяжки, поддерживающие функцию Hob²Hood

Для ознакомления с полным ассортиментом вытяжек, работающих с этой функцией, просмотрите наш веб-сайт. Вытяжки AEG, поддерживающие эту функцию, должны иметь символ .

9. УХОД И ЧИСТКА



ВНИМАНИЕ!

См. главы, содержащие Сведения по технике безопасности.

9.1 Общая информация

- Очищайте варочную панель после каждого использования.
- Следите за тем, чтобы дно посуды всегда было чистым.
- Царапины или темные пятна на поверхности не влияют на работу варочной панели.
- Используйте для очистки специальное средство, предназначенное для очистки варочных поверхностей.
- Используйте только скребок, предназначенный для варочных панелей со стеклянной поверхностью. Используйте скребок только в качестве дополнительного инструмента после проведения стандартной очистки стекла.



ВНИМАНИЕ!

Не используйте ножи и другие острые металлические инструменты для очистки стеклянной поверхности.

- Для очистки металлического бортика используйте только теплую воду со средством для мытья посуды. Очищайте и протирайте бортик с помощью ткани.



ВНИМАНИЕ!

Не используйте для очистки бортика чистящий гель с мягким абразивным эффектом, а также полировочные средства, скребки и жесткую губку.

- В зазоре между стеклянной поверхностью и бортиком может скапливаться грязь и мелкие частицы пищи. Для очистки зазора между стеклянной поверхностью и бортиком используйте деревянную зубочистку.

ВНИМАНИЕ!

Не используйте острые металлические инструменты для очистки зазора, так как они могут увеличить его и повредить бортик или стеклянную поверхность.

9.2 Очистка варочной панели

- **Удаление следующих загрязнений следует выполнять незамедлительно:** расплавленная пластмасса, полиэтиленовая пленка, сахар и пищевые продукты, содержащие сахар. В противном случае эти загрязнения могут привести к повреждению поверхности варочной панели. Соблюдайте осторожность, чтобы не обжечься. Расположите

специальный скребок под острым углом к стеклянной поверхности и двигайте его по этой поверхности.

- **Удаление следующих загрязнений следует выполнять, только если поверхность варочной панели достаточно остыла:** известковый налет, круги от воды, пятна жира, пятна с металлическим отливом. Варочную поверхность следует чистить влажной тряпкой с неабразивным моющим средством. После очистки вытрите варочную панель насухо мягкой тканью.
- **Для удаления пятен с металлическим отливом, изменяющим первоначальный цвет поверхности:** протрите стеклянную поверхность тканью, смоченной в растворе воды с уксусом.

10. УСТРАНЕНИЕ НЕИСПРАВНОСТЕЙ









ВНИМАНИЕ!

См. главы, содержащие Сведения по технике безопасности.

10.1 Что делать, если...

Проблема	Возможная причина	Способ устранения
Варочная панель не включается или не работает.	Варочная панель не подключен к электропитанию, или подключение произведено неверно.	Проверьте правильность подключения варочной панели и наличие напряжения в сети.
	Сработал предохранитель.	Проверьте, является ли предохранитель причиной неисправности. Если предохранитель срабатывает снова и снова, обратитесь к квалифицированному электрику.
	Уровень нагрева не задавался в течение 60 секунд.	Повторно включите варочную панель и менее чем через 60 секунд установите уровень нагрева.
	Вы одновременно коснулись двух или более датчиков.	Коснитесь только одного датчика.
	Работает Пауза.	См. раздел «Пауза».
	На панели управления капли воды или жира.	Очистите панель управления.

Проблема	Возможная причина	Способ устранения
Раздается постоянный звуковой сигнал.	Неправильное подключение к электросети.	Отключите варочную панель от сети электропитания. Обратитесь к квалифицированному электрику или проверьте правильность установки прибора.
Невозможно установить максимальную мощность нагрева одной из конфорок.	Другие конфорки потребляют максимально доступную мощность. Варочная панель работает надлежащим образом.	Уменьшите мощность, подводимую к двум конфоркам, подключенным к той же фазе. См. Главу «Система управления мощностью».
Выдается звуковой сигнал, и варочная панель выключается. Выдается звуковой сигнал, когда варочная панель выключается.	На один или несколько датчиков положили посторонний предмет.	Удалите посторонний предмет с датчиков.
Варочная панель выключается.	На сенсоре  оказался посторонний предмет.	Удалите посторонний предмет с датчика.
Не включается индикатор остаточного тепла.	Конфорка не нагрелась, поскольку работала в течение слишком короткого времени или поврежден датчик.	Если конфорка проработала достаточно долго, чтобы нагреться, обратитесь в авторизованный сервисный центр.
Не работает Hob ² Hood.	Панель управления накрыта.	Снимите посторонний предмет с панели управления.
	Используется очень высокая кастрюля, которая блокирует сигнал.	Используйте кастрюлю меньших размеров, переставьте ее на другую конфорку или отрегулируйте вытяжку вручную.
Панель управления нагревается.	Посуда слишком большая или вы поставили ее слишком близко к панели управления.	При использовании большой посуды по возможности ставьте ее на задние конфорки.
При нажатии на датчики панели управления отсутствует звуковой сигнал.	Звуковая сигнализация отключена.	Включите звук. См. «Ежедневное использование».
Загорится индикатор над символом  .	Работает Защита от детей или Блокир. кнопок.	См. разделы «Защита от детей» и «Блокир. кнопок».
Линейка управления мигает.	На конфорке отсутствует посуда, или конфорка закрыта не целиком.	Разместите посуду на конфорке так, чтобы она полностью накрывала конфорку.
	Неподходящий тип посуды.	Используйте посуду, которая подходит для индукционных варочных панелей. См. «Указания и рекомендации».
	Диаметр дна посуды слишком маленький для данной зоны.	Используйте посуду подходящих размеров. См. «Технические данные».

Проблема	Возможная причина	Способ устранения
 и  появляются одновременно.	Мощность слишком мала из-за посуды неподходящего типа или пустой посуды.	Используйте подходящую посуду. См. «Указания и рекомендации» и «Технические данные». Не включайте конфорки, на которых стоит пустая посуда.
 и  появляются одновременно.	Посуда пустая или содержит жидкость, отличную от воды, например, масло.	Избегайте использования данной функции с жидкостями, отличными от воды.
 и  появляются одновременно.	В посуде слишком много или слишком мало воды. Поставлена вариться пища, отличная от картофеля с водой. Точка кипения сместилась по времени и функции, SenseBoil® не удалось сработать надлежащим образом.	Для кипячения воды и варки картофеля используйте только SenseBoil®. См. «Указания и рекомендации».
Выдается сигнал, индикаторы над  мигают, а функция SenseBoil® не запускается.	Ни одна из конфорок не готова к использованию SenseBoil®. На конфорках, которые вы собираетесь выбрать, еще имеется остаточное тепло или они еще используются.	Завершите приготовление и выберите свободную конфорку без остаточного тепла.
SenseBoil® не работает.	Слишком низкий уровень мощности варочной панели.	Установите более высокое значение уровня мощности. Убедитесь, что выбранный уровень мощности соответствует номиналу предохранителей, установленных на домашнем электрощите. См. раздел «Перед первым использованием» > «Ограничение мощности».
Загорается  и цифра.	Произошла ошибка в работе варочной панели.	Выключите и снова включите варочную панель спустя 30 секунд. Если снова загорится  , отключите варочную панель от сети электропитания. Примерно через 30 секунд снова включите варочную панель. Если неисправность устранить не удалось, обратитесь в авторизованный сервисный центр.

10.2 Если проблему не удалось решить...

Если самостоятельно справиться с проблемой не удастся, обратитесь в магазин, в котором был приобретен прибор, или в авторизованный сервисный центр. Сообщите сведения, указанные на табличке с техническими данными. Убедитесь, что варочная панель

эксплуатировалась правильно. В случае неправильной эксплуатации прибора техническое обслуживание, предоставляемое специалистами сервисного центра или продавца, будет платным, даже если срок гарантии еще не истек. Информация о гарантийном сроке и авторизованных сервисных центрах приведена в гарантийном свидетельстве.

11. ТЕХНИЧЕСКИЕ ДАННЫЕ

11.1 Табличка с техническими данными

Модель NII74B10AB
Тип 62 C4A 01 AA
Индукционная 7.35 кВт
Серийный №.....
AEG

Продуктовый номер (PNC) 949 598 030 00
220 - 240 В / 400 В 2N, 50 Гц
Изготовлено в: Германия
7.35 кВт



11.2 Спецификация конфорок

Конфорка	Номинальная мощность (максимальный уровень нагрева) [Вт]	PowerBoost [Вт]	Максимальная продолжительность PowerBoost [мин]	Диаметр посуды [мм]
Левая передняя	2300	3200	10	125 - 210
Левая задняя	2300	3200	10	125 - 210
Средняя передняя	1400	2500	4	125 - 145
Задняя правая	2300	3600	10	210 - 240

Мощность конфорок может незначительно отличаться от приведенных в таблице данных. Она меняется в зависимости от материала и размера кухонной посуды.

Для достижения оптимальных результатов приготовления используйте кухонную посуду, диаметр которой не превышает указанный в таблице.

12. ЭНЕРГЕТИЧЕСКАЯ ЭФФЕКТИВНОСТЬ

12.1 Технические данные

Модель	NII74B10AB	
Тип конфорочной (варочной) панели	Встраиваемая варочная панель	
Количество рабочих зон и/или участков	4	
Технология нагрева	Индукция	
Диаметр полезной рабочей поверхности для каждой электрически нагреваемой рабочей зоны (Ø)	Левая передняя	21.0 см
	Левая задняя	21.0 см
	Средняя передняя	14.5 см
	Задняя правая	24.0 см

Потребление энергии каждой рабочей зоны или участка на килограмм (EC electric cooking, E _{cw})	Левая передняя	179.6 Вт·ч/кг
	Левая задняя	189.1 Вт·ч/кг
	Средняя передняя	180.2 Вт·ч/кг
	Задняя правая	185.2 Вт·ч/кг
Потребление энергии конфорочной (варочной) панели на килограмм (EC electric hob, E _{Chob})		183.5 Вт·ч/кг

IEC / EN 60350-2 - Бытовые электрические приборы для приготовления пищи – Часть 2: Варочные панели – Методы измерений эксплуатационных характеристик.

Данные энергопотребления относятся к зонам нагрева, которые идентифицируются по отметкам соответствующих конфорок.

12.2 Энергосбережение

Вы можете экономить электроэнергию во время ежедневного приготовления пищи,

следуя приведенным ниже рекомендациям.

- Когда вы нагреваете воду, используйте только необходимое количество.
- По возможности всегда накрывайте кухонную посуду крышками.
- Размещайте кухонную посуду непосредственно в центре выбранной конфорки.
- Для поддержания блюда в теплом состоянии и для растапливания продуктов используйте остаточное тепло.

13. ОХРАНА ОКРУЖАЮЩЕЙ СРЕДЫ

Материалы с символом  следует сдавать на переработку. Положите упаковку в соответствующие контейнеры для сбора вторичного сырья. Принимая участие в переработке старого электробытового оборудования, Вы помогаете защитить окружающую среду и здоровье человека. Не выбрасывайте

вместе с бытовыми отходами бытовую технику, помеченную символом . Прибор следует доставить в место раздельного накопления и сбора отходов потребления или в пункт сбора использованной бытовой техники для последующей утилизации.

Vitajte vo svete AEG! Ďakujeme Vám, že ste si vybrali náš spotrebič.



Rady týkajúce sa používania, brožúry, návody na riešenie problémov a informácie o servise a opravách:
www.aeg.com/support

Vyhradzujeme si právo na zmeny bez predchádzajúceho upozornenia.

OBSAH

1. BEZPEČNOSTNÉ INFORMÁCIE.....	292
2. BEZPEČNOSTNÉ POKYNY.....	294
3. INŠTALÁCIA.....	297
4. POPIS VÝROBKU.....	299
5. PRED PRVÝM POUŽITÍM.....	300
6. KAŽDODENNÉ POUŽÍVANIE.....	301
7. DOPLNKOVÉ FUNKCIE.....	304
8. TIPY A RADY.....	307
9. STAROSTLIVOSŤ A ČISTENIE.....	309
10. ODSTRANOVANIE PROBLÉMOV.....	310
11. TECHNICKÉ ÚDAJE.....	312
12. ENERGETICKÁ ÚČINNOSŤ.....	312
13. OCHRANA ŽIVOTNÉHO PROSTREDIA.....	313

1. ⚠ BEZPEČNOSTNÉ INFORMÁCIE

Pred inštaláciou a používaním spotrebiča si pozorne prečítajte priložený návod na používanie. Výrobca nezodpovedá za zranenia ani za škody spôsobené nesprávnou montážou alebo používaním. Tieto pokyny uskladnite na bezpečnom a prístupnom mieste, aby ste do nich mohli v budúcnosti nahliadnuť.

1.1 Bezpečnosť detí a zraniteľných osôb

- Tento spotrebič smú používať deti staršie ako 8 rokov a osoby so zníženou fyzickou, zmyslovou alebo psychickou spôsobilosťou alebo nedostatkom skúseností a znalostí, iba ak sú pod dozorom zodpovednej osoby alebo ak boli zodpovednou osobou poučené o bezpečnom používaní spotrebiča a rozumejú prípadným rizikám. Deti do 8 rokov a osoby s vysokou mierou postihnutia nesmú mať prístup k spotrebiču, pokiaľ nie sú pod nepretržitým dozorom.

- Deti by mali byť pod dozorom, aby sa zabezpečilo, že sa nebudú hrať so spotrebičom.
- Obaly vždy uschovajte mimo dosah detí a náležite ich zlikvidujte.
- **UPOZORNENIE:** Spotrebič a jeho prístupné časti sa počas používania môžu značne zahriať. Nedovoľte deťom ani domácim zvieratám priblížiť sa k spotrebiču počas prevádzky alebo keď sa ochladzuje.
- Ak má spotrebič detskú poistku, mala by byť zapnutá.
- Deti nesmú spotrebič bez dozoru čistiť ani vykonávať žiadnu údržbu na spotrebiči.

1.2 Všeobecná bezpečnosť

- Tento spotrebič je určený iba na prípravu jedál.
- Tento spotrebič je určený na jedno použitie v domácnosti v interiéri.
- Tento spotrebič sa môže používať v kanceláriách, hotelových host'ovských izbách, izbách s posteľou a raňajkami, v domovoch poľnohospodárskych hostí a iných podobných ubytovacích zariadeniach, ak takéto používanie nepresiahne (priemerné) úrovne používania v domácnosti.
- **UPOZORNENIE:** Spotrebič a jeho prístupné časti sa počas používania môžu značne zahriať. Nedotýkajte sa ohrevných článkov.
- **UPOZORNENIE:** Varenie na varnom paneli s tukom alebo olejom bez dohľadu môže byť nebezpečné a môže spôsobiť požiar.
- Dym je indikáciou prehriatia. Na hasenie požiaru pri varení nikdy nepoužívajte vodu. Spotrebič vypnite a plameň zakryte napr. požiarnou pokrývkou alebo pokrievkou.
- **UPOZORNENIE:** Spotrebič sa nesmie zapájať cez externé spínacie zariadenie, ako napr. časovač, ani nesmie byť zapojený do obvodu, ktorý sa pravidelne vypína a zapína.
- **VÝSTRAHA:** Proces prípravy jedla musí byť pod dohľadom (dokonca aj funkcie automatického pečenia). Krátkodobý proces prípravy jedla si vyžaduje nepretržitý dozor.

- **UPOZORNENIE:** Nebezpečenstvo požiaru: Na varných povrchoch neskladujte žiadne predmety.
- Kovové predmety, napríklad nože, vidličky, lyžice a pokrievky by sa nemali klásť na povrch varného panela, pretože sa môžu zohriať.
- Spotrebič nepoužívajte pred jeho nainštalovaním do nábytku určeného na zabudovanie.
- Na čistenie spotrebiča nepoužívajte parné čističe.
- Spotrebič vypínajte po každom použití jeho ovládacími prvkami. Nespoliehajte sa na funkciu rozpoznávania varnej nádoby.
- Ak je sklokeramický/sklenený povrch prasknutý, vypnite spotrebič a odpojte ho z elektrickej siete. V prípade zapojenia spotrebiča do elektrickej siete priamo pomocou spojovacej skrinky odpojte spotrebič od sieťového napájania vybratím poistky. V oboch prípadoch kontaktujte autorizované servisné stredisko.
- Ak je poškodený napájací kábel, musí ho vymeniť výrobca, autorizovaný servis alebo podobne kvalifikované osoby, aby sa predišlo nebezpečenstvu.
- **UPOZORNENIE:** Používajte iba také ochranné lišty varného panela, ktoré navrhol výrobca kuchynského spotrebiča, alebo ich výrobca kuchynského spotrebiča uvádza ako vhodné v návode na použitie, alebo ochranné lišty varného panela zahrnuté v spotrebiči. Použitie nevhodných ochranných líšt môže spôsobiť nehody.

2. BEZPEČNOSTNÉ POKYNY

2.1 Montáž



VAROVANIE!

Tento spotrebič môže nainštalovať len kvalifikovaná osoba.



VAROVANIE!

Hrozí nebezpečenstvo poranenia alebo poškodenia spotrebiča.

- Odstráňte všetky obaly.
- Poškodený spotrebič neinštalujte ani nepoužívajte.
- Dodržiavajte pokyny na inštaláciu dodané so spotrebičom.
- Dodržiavajte požadovanú minimálnu vzdialenosť od iných spotrebičov a nábytku.
- Vždy dávajte pozor, ak presúvate spotrebič, pretože je ťažký. Vždy

používajte ochranné rukavice a uzavretú obuv.

- Plochy výrezu utesnite tesniacim materiálom, aby ste predišli vydatiu spôsobenému vlhkosťou.
- Spodnú časť spotrebiča chráňte pred parou a vlhkosťou.
- Spotrebič neinštalujte vedľa dverí ani pod okno. Predídete tak zhodeniu horúceho kuchynského riadu zo spotrebiča pri otvorení dverí alebo okna.
- Každý spotrebič má v dolnej časti chladiace ventilátory.
- Ak je spotrebič nainštalovaný nad zásuvkou:
 - Neskladujte v nej malé kúsky alebo háčky papiera, ktoré by sa mohli vťahnuť, pretože by mohli poškodiť chladiace ventilátory alebo ovplyvniť činnosť chladiaceho systému.
 - Medzi spodkom spotrebiča a predmetmi skladovanými v zásuvke zachovajte vzdialenosť minimálne 2 cm.
- Odoberte prípadné oddelovacie panely inštalované v skrinke pod spotrebičom.

2.2 Zapojenie do elektrickej siete

VAROVANIE!

Hrozí nebezpečenstvo požiaru a zásahu elektrickým prúdom.

- Všetky elektrické pripojenia musí vykonať kvalifikovaný elektrikár.
- Spotrebič musí byť uzemnený.
- Pred akýmkoľvek zásahom odpojte spotrebič od elektrickej siete.
- Uistite sa, že parametre na typovom štítku sú kompatibilné s elektrickým napätím zdroja napájania.
- Skontrolujte, či je spotrebič správne nainštalovaný. Uvoľnený a nesprávny elektrický sieťový kábel alebo zástrčka (ak sa používa) môže spôsobiť zohriatie vývodného kábla.
- Použite vhodný elektrický sieťový kábel.
- Nedovoľte, aby sa sieťový kábel zamotal.
- Skontrolujte, či je nainštalovaná ochrana proti zásahu elektrickým prúdom.
- Použite svorku na odľahčenie ťahu na kábli.

- Ak zapojíte nejaký elektrický spotrebič do zásuvky, dbajte na to, aby sa sieťový kábel alebo zástrčka (ak je k dispozícii) nedotýkala horúceho spotrebiča alebo horúceho kuchynského riadu.
- Nepoužívajte viaczásuvkové adaptéry ani predlžovacie káble.
- Uistite sa, že zástrčka (ak je k dispozícii) alebo sieťový kábel nie sú poškodené. Ak treba vymeniť poškodený prívodný elektrický kábel, kontaktujte náš autorizovaný servis alebo elektrikára.
- Zariadenie na ochranu pred dotykcom elektrických častí pod napätím a izolovaných častí treba namontovať tak, aby sa nedalo odstrániť bez nástrojov.
- Sieťovú zástrčku pripojte do sieťovej zásuvky až po dokončení inštalácie. Po inštalácii sa uistite, že máte prístup k sieťovej zástrčke.
- Ak je sieťová zásuvka uvoľnená, nezapájajte do nej sieťovú zástrčku.
- Spotrebič neodpájajte ťahaním za napájací kábel. Vždy ťahajte za sieťovú zástrčku.
- Použite iba správne odpájacie zariadenia: ochranné ističe alebo poistky (skrutkovacie poistky treba vybrať z držiaka), uzemnenia a stýkače.
- Elektrická sieť v domácnosti musí mať odpájacie zariadenie, ktoré umožní odpojenie spotrebiča od elektrickej siete na všetkých póloch. Vzdialenosť kontaktov odpájacieho zariadenia musí byť minimálne 3 mm.
- Ak sa na obrazovke zobrazí kód E3, okamžite odpojte varný panel a skontrolujte, či je elektrické zapojenie a sieťové napätie správne.

2.3 Použitie

VAROVANIE!

Hrozí nebezpečenstvo poranenia, popálenín alebo zásahu elektrickým prúdom.

- Nemeňte technické parametre tohto spotrebiča.
- Pred prvým použitím odstráňte všetky obaly, štítky a ochrannú fóliu (ak sa používajú).

- Uistite sa, že nie sú otvory vetrania zablokované.
- Spotrebič počas prevádzky nenechávajte bez dozoru.
- Po každom použití vypnite varnú zónu.
- Na varné zóny nepokladajte príbor ani pokrievky panvíc. Môžu sa zahriať na vysokú teplotu.
- Spotrebič neobsluhujte s mokkými rukami alebo keď je v kontakte s vodou.
- Spotrebič nepoužívajte ako pracovný alebo skladovací povrch.
- Ak je povrch spotrebiča popraskaný, okamžite ho odpojte od napájania. Zabrániť tým zásahu elektrickým prúdom.
- Keď je spotrebič v prevádzke, používatelia s kardiostimulátorom musia udržiavať vzdialenosť od indukčných varných zón minimálne 30 cm.
- Keď vkladáte pokrm do horúceho oleja, môže olej vyprsknúť.
- Nepoužívajte hliníkovú fóliu ani iné materiály medzi varnou plochou a kuchynským riadom, pokiaľ výrobca tohto spotrebiča neurčí inak.
- Používajte len príslušenstvo odporúčané výrobcom pre tento spotrebič.

VAROVANIE!

Hrozí nebezpečenstvo požiaru a výbuchu.

- Tuky a oleje môžu pri zohriatí uvoľňovať horľavé výpary. Pri príprave pokrmov musia byť plamene alebo horúce predmety v dostatočnej vzdialenosti od tukov a olejov.
- Výpary, ktoré sa uvoľňujú z veľmi horúcich olejov, môžu spôsobiť spontánne vznietenie.
- Použitý olej, ktorý obsahuje zvyšky jedla, môže spôsobiť požiar pri nižšej teplote ako olej použitý po prvýkrát.
- Horľavé látky ani predmety, ktoré sú nasiaknuté horľavými látkami, nekladte do spotrebiča, do jeho blízkosti ani naň.

VAROVANIE!

Hrozí nebezpečenstvo poškodenia spotrebiča.

- Horúci kuchynský riad nekladte na ovládací panel.

- Na sklenený povrch varného panela nekladte horúcu pokrievku varnej nádoby.
- Nenechajte obsah kuchynského riadu vyvrieť.
- Dávajte pozor, aby predmety alebo kuchynský riad nespadli na spotrebič. Povrch môže byť poškodený.
- Nezapínajte varné zóny s prázdny kuchynským riadom alebo bez kuchynského riadu.
- Kuchynský riad vyrobený z liatiny alebo s poškodeným dnom môže spôsobiť poškriabanie skla/sklokeramiky. Keď tieto predmety potrebujete posunúť mimo varného povrchu, zdvihnite ich.

2.4 Ošetrovanie a čistenie

- Spotrebič pravidelne čistite, aby ste predišli znehodnoteniu povrchového materiálu.
- Pred čistením spotrebiča ho vypnite a nechajte vychladnúť.
- Na čistenie spotrebiča nepoužívajte prúd vody ani paru.
- Spotrebič čistite vlhkou mäkkou handričkou. Používajte iba neutrálne čistiace prostriedky. Pokiaľ nie je uvedené inak, nepoužívajte abrazívne čistiace prostriedky, drôtenky, rozpúšťadlá ani kovové predmety.

2.5 Servis

- Ak treba dať spotrebič opraviť, obráťte sa na autorizované servisné stredisko. Používajte iba originálne náhradné diely.
- Informácie o žiarovke/žiarovkách vnútri tohto výrobku a náhradných dieloch osvetlenia, ktoré sa predávajú samostatne: Tieto žiarovky sú navrhnuté tak, aby odolali extrémnym podmienkam domácich spotrebičov, ako napr. teplota, vibrácie, vlhkosť, alebo slúžia ako ukazovatele prevádzkového stavu spotrebiča. Nie sú určené na používanie iným spôsobom a nie sú vhodné na osvetlenie priestorov v domácnosti.

2.6 Likvidácia

VAROVANIE!

Riziko zranenia alebo udusenia.

- Informácie o spôsobe likvidácie spotrebiča získate na mestskom alebo obecnom úrade.
- Spotrebič odpojte od elektrickej siete.

- Prívodný elektrický kábel odrežte blízko pri spotrebiči a zlikvidujte ho.

3. INŠTALÁCIA

⚠ VAROVANIE!

Pozrite si kapitoly ohľadne bezpečnosti.

3.1 Pred inštaláciou

Pred nainštalovaním varného panela si zapíšte informácie uvedené dolu na typovom štítku. Typový štítok s technickými údajmi je umiestnený na spodnej strane varného panela.

Sériové číslo

3.2 Zabudovateľné varné panely

Zabudovateľné varné panely sa môžu používať až po zabudovaní do vhodnej skrinky alebo do pracovnej dosky, ktoré vyhovujú platným normám.

3.3 Pripájací kábel

- Varný panel sa dodáva s pripájacím káblom.
- Pri výmene poškodeného sieťového kábla použite kábel typu: H05V2V2-F ktorý odolá teplote 90 °C alebo vyššej. Jedna žila kábla musí mať minimálny priemer v súlade s tabuľkou nižšie. Obráťte sa na miestne servisné stredisko. Výmenu pripájacieho kábla môže vykonať iba kvalifikovaný elektrikár.

⚠ VAROVANIE!

Všetky práce súvisiace so zapojením do elektrickej siete musí vykonať kvalifikovaný elektrikár.

⚠ UPOZORNENIE!

Pripojenia cez svorkovnice sú zakázané.

⚠ UPOZORNENIE!

Konce drôtov nevŕtajte ani nespájajte. Je to zakázané.

⚠ UPOZORNENIE!

Nepripájajte kábel bez koncovky kábla.

Jednofázové pripojenie

1. Odstráňte koncovku kábla z čiernej, hnedej a modrej žily.
2. Odstráňte časť izolácie z hnedej, čierneho a modrého konca kábla.
3. Spojte konce čierneho a hnedej kábla.
4. Na spoločný koniec žily nasuňte novú koncovku žily (vyžaduje sa špeciálny nástroj).
5. Spojte konce dvoch modrých káblov.
6. Na spoločný koniec žily nasuňte novú koncovku žily (vyžaduje sa špeciálny nástroj).

Dvojfázové pripojenie

1. Odstráňte koncovku kábla z modrých žíl.
2. Odstráňte časť izolácie z modrých koncov kábla.
3. Spojte konce dvoch modrých káblov.
4. Na spoločný koniec žily nasuňte novú koncovku žily (vyžaduje sa špeciálny nástroj).

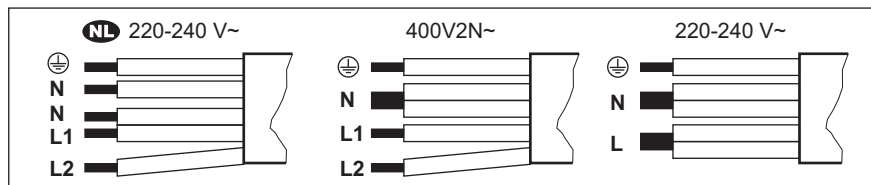

NL 220 - 240 V~		Dvojfázové pripojenie: 400 V2N~		Jednofázové pripojenie: 220 - 240 V~	
5 x 1,5 mm ²		5 x 1,5 mm ² alebo 4 x 2,5 mm ²		5 x 1,5 mm ² alebo 3 x 4 mm ²	
⊕	Zelený – žltý	⊕	Zelený – žltý	⊕	Zelený – žltý
N	Modrý a modrý	N	Modrý a modrý	N	Modrý a modrý
L1	Čierny	L1	Čierny	L	Čierny a hnedý
L2	Hnedý	L2	Hnedý		

3.4 Montáž

Pri inštalácii varného panela pod odsávač pár si pozrite pokyny na inštaláciu odsávača pár pre minimálnu vzdialenosť medzi spotrebičmi.

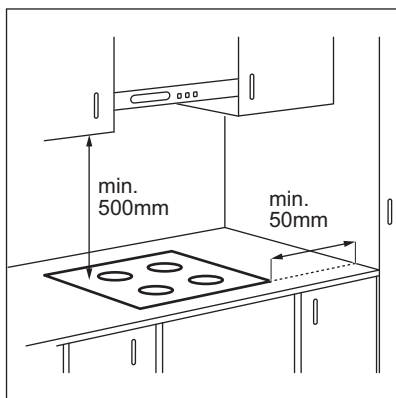

Ak je spotrebič nainštalovaný nad zásuvkou, počas varenia sa vplyvom vetrania varného panela môžu zohriať predmety uložené v zásuvke.

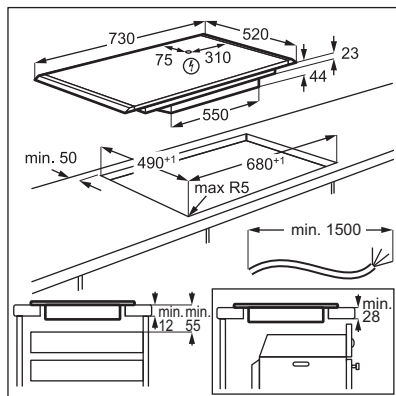

Návod s videom „Ako nainštalovať indukčný varný panel AEG – inštalácia pracovnej dosky“ nájdete zadaním celého názvu uvedeného na obrázku nižšie.

 www.youtube.com/electrolux
www.youtube.com/aeg

How to install your AEG
 Induction Hob - Worktop installation 

4. POPIS VÝROBKU

4.1 Rozloženie varnej plochy

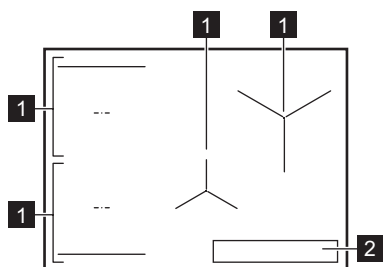

1 Indukčná varná zóna

2 Ovládací panel



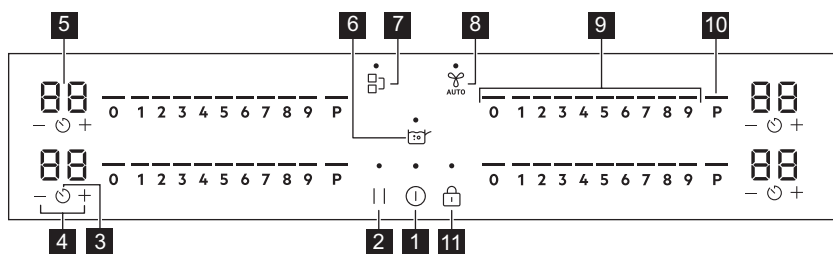

Podrobné informácie o veľkostiach varných zón si pozrite v časti „Technické údaje“.

4.2 Rozvrhnutie ovládacieho panela





Spotrebič sa ovláda senzorovými tlačidlami. Zobrazenia, ukazovatele a zvuky vám oznámia, ktoré funkcie sú zapnuté.

Senzo- rové tlačidlo	Funkcia	Popis
1	Zap. / Vyp.	Zapínanie a vypínanie spotrebiča.
2	Prestávka	Zapnutie a vypnutie funkcie.
3	Časovač	Nastavenie funkcie.
4	-	Predĺženie alebo skrátenie času.
5 -	Displej časomeru	Zobrazenie času v minútach.
6	SenseBoil®	SenseBoil®. Na automatickú úpravu teploty vody tak, aby neprekypela po dosiahnutí bodu varu.
7	Bridge	Zapnutie a vypnutie funkcie.

Senzo- rové tlačidlo	Funkcia	Popis
8 	Hob²Hood	Zapnutie a vypnutie manuálneho režimu funkcie.
9 -	Ovládací panel	Nastavenie varného stupňa.
10 P	PowerBoost	Zapnutie funkcie.
11 	Blokovanie / Detská poistka	Zablokovanie a odblokovanie ovládacieho panela.

4.3 Ukazovatele na displeji

Indikátor	Popis
 + číslica	Došlo k poruche.
	OptiHeat Control (3-stupňový ukazovateľ zvyškového tepla): pokračovať vo varení / uchovať teplé / zvyškové teplo.

5. PRED PRVÝM POUŽITÍM

VAROVANIE!







Pozrite si kapitoly ohľadne bezpečnosti.

5.1 Obmedzenie napájania

Obmedzenie napájania určuje, koľko celkovej energie používa varný panel, v rámci limitov poistiek domovej inštalácie.

Varný panel je predvolene nastavený na najvyššiu možnú úroveň výkonu.

Zníženie alebo zvýšenie úrovne výkonu:

1. Prejdite do ponuky: pridržiňte 3 sekundy tlačidlo . Potom pridržiňte tlačidlo .
2. Stláčajte tlačidlo  na prednom časovači, kým sa nezobrazí **P**.
3. Stláčaním tlačidiel  /  na prednom časovači nastavte úroveň výkonu.
4. Ak chcete odísť, stlačte tlačidlo .

Úroveň výkonu

Pozrite si kapitolu „Technické údaje“.

UPOZORNENIE!

Dbajte na to, aby zvolený výkon vyhovoval poistkám v domových rozvodoch.

UPOZORNENIE!

Ak je úroveň výkonu nižšia alebo sa rovná 2 000 W, nemôžete zapnúť SenseBoil®.

- P73 – 7350 W
- P15 – 1500 W
- P20 – 2000 W
- P25 – 2500 W
- P30 – 3000 W
- P35 – 3500 W
- P40 – 4000 W
- P45 – 4500 W
- P50 – 5000 W
- P60 – 6000 W

6. KAŽDODENNÉ POUŽÍVANIE

VAROVANIE!

Pozrite si kapitoly ohľadne bezpečnosti.

6.1 Zapnutie a vypnutie

Stlačením a podržaním  zapnete alebo vypnete varný panel.

6.2 Detekcia hrnca

Táto funkcia indikuje prítomnosť kuchynského riadu na varnom paneli a deaktivuje varné zóny, ak sa počas varenia nezistí žiadny kuchynský riad.

Ak pred nastavením varného stupňa položíte kuchynský riad na varnú zónu, na ovládacom paneli sa zobrazí ukazovateľ nad tlačidlom 0.

Ak odstránite kuchynský riad z aktívovanej varnej zóny a dočasne ho odložíte nabok, ukazovatele nad príslušným ovládacím panelom začnú blikať. Ak do 120 sekúnd neumiestnite kuchynský riad späť na aktívovanú varnú zónu, varná zóna sa automaticky deaktivuje.

Ak chcete pokračovať vo varení, položte kuchynský riad späť na varné zóny v rámci uvedeného časového limitu.

6.3 Používanie varných zón

Kuchynský riad položte do stredu zvolenej zóny. Indukčné varné zóny sa automaticky prispôbujú veľkosti dna riadu.

Pomocou funkcie Bridge môžete variť s veľkým kuchynským riadom položeným na dvoch varných zónach súčasne. Kuchynský riad musí zakrývať stredy oboch zón, ale nesmie presahovať označenú oblasť. Ak sa kuchynský riad nachádza medzi dvomi stredmi, funkcia Bridge sa nezapne.

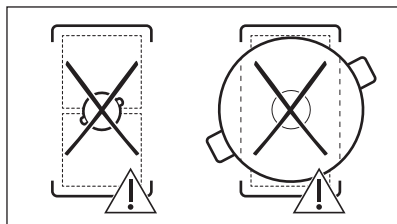
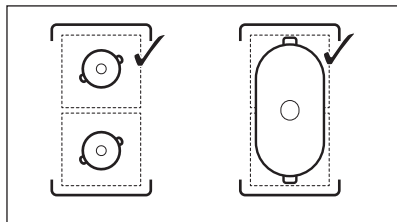

6.4 Varný stupeň

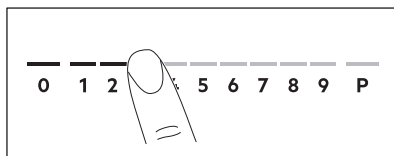

1. Na ovládacom pásiku stlačte požadovaný varný stupeň.

Ukazovatele nad ovládacím pásikom sa zobrazia až po zvolenú úroveň stupňa ohrevu.

2. Ak chcete varnú zónu vypnúť, stlačte 0.

6.5 PowerBoost

Táto funkcia zvyšuje výkon indukčných varných zón. Funkciu možno zapnúť pre indukčnú varnú zónu iba na obmedzený čas. Potom sa indukčná varná zóna opäť automaticky prepne na najvyšší varný stupeň.





Pozrite si kapitolu „Technické údaje“.

Zapnutie funkcie pre varnú zónu: dotknite sa **P**. Rozsvieti sa

Vypnutie funkcie: zmeňte varný stupeň.

6.6 OptiHeat Control (3-krokový indikátor zvyšovacieho tepla)

VAROVANIE!

 /  /  Pokiaľ je ukazovateľ viditeľný, hrozí nebezpečenstvo popálenia zvyškovým teplom.

Indukčné varné zóny generujú teplo potrebné na varenie priamo v dne kuchynského riadu. Sklokeramika sa ohrieva teplom kuchynského riadu.

Indikátory sa zobrazia, keď je varná zóna horúca. Zobrazujú úroveň zvyšovacieho tepla pre varné zóny, ktoré práve používate:

 - pokračovať vo varení,

 - uchovať teplé,

 - zvyškové teplo.

Ukazovateľ sa môže takisto zobrazovať:

- pre susedné varné zóny aj v prípade, ak ich nepoužívate;
- keď položíte horúci kuchynský riad na chladnú varnú zónu;
- keď je varný panel vypnutý, ale varná zóna je stále horúca.





Ukazovateľ zmizne, keď varná zóna ochladne.



6.7 Voliteľné funkcie časovača



Časovač odpočítavania

Pomocou tejto funkcie môžete nastaviť ako dlho má byť zapnutá varná zóna pre jedno konkrétne varenie.

Nastavte varný stupeň pre zvolenú varnú zónu a potom nastavte funkciu.

1. Stlačte tlačidlo . Na displeji časovača sa zobrazí 00.
2. Stlačením tlačidla  alebo  nastavte čas (00 – 99 minút).
3. Stlačením tlačidla  spustíte časovač alebo počkajte 3 sekundy. Časovač začne odpočítavať.

Zmena času: pomocou tlačidla  vyberte varnú zónu a stlačte tlačidlo  alebo .



Vypnutie funkcie: pomocou tlačidla  vyberte varnú zónu a stlačte tlačidlo . Zostávajúci čas sa odpočítava do 00.

Časovač ukončí odpočítavanie, zaznie zvukový signál a bliká 00. Varná zóna sa vypne. Signál a blikanie vypnete stlačením ľubovoľného symbolu.

Časomer

Túto funkciu môžete použiť, keď je varný panel zapnutý, ale varné zóny nie sú v činnosti. Varný stupeň zobrazuje 00.

1. Stlačte tlačidlo .

2. Stlačením  alebo  nastavte čas. Časovač ukončí odpočítavanie, zaznie zvukový signál a bliká 00. Signál a blikanie vypnete stlačením ľubovoľného symbolu.

Vypnutie funkcie: stlačte tlačidlo  a . Zostávajúci čas sa odpočítava dozadu do 00.

6.8 Správa výkonu

Ak je aktívnych viac zón a spotreba energie presahuje možnosti zdroja napájania, táto funkcia rozdelí dostupnú energiu medzi všetky varné zóny. Varný panel zabezpečuje ovládanie varných stupňov v záujme ochrany poistiek v domových rozvodoch.

- Pokiaľ varný panel dosiahne hranicu maximálneho dostupného výkonu (pozrite typový štítok), výkon jednotlivých varných zón sa automaticky zníži.
- Prednosť má vždy varný stupeň varnej zóny, ktorá bola vybratá ako prvá. Zvyšný výkon sa rozdelí medzi ostatné varné zóny podľa poradia výberu.
- Pri varných zónach so zníženým výkonom bude ovládací panel blikať a zobrazí maximálne možné varné stupne.
- Počkajte, kým displej prestane blikať, alebo znížte varný stupeň varnej zóny vybranej ako poslednej. Varné zóny budú pokračovať v činnosti pri zníženom varnom stupni. V prípade potreby zmeňte varný stupeň príslušných varných zón manuálne.

6.9 SenseBoil®

Funkcia automaticky upraví teplotu vody, aby neprevrela po dosiahnutí bodu varu.



V prípade zvyškového tepla (/ /) na varnej zóne, ktorú chcete použiť, zaznie zvukový signál a funkcia sa nespustí.
Funkcia nefunguje s riadom s nelepivou povrchovou úpravou.



UPOZORNENIE!

Funkciu nepoužívajte s prázdny riadom.
Počas činnosti funkcie nenechávajte varný panel bez dozoru.

1. Hrnce naplnené 1 – 5 l studenej vody položte na dostupné varné zóny, pre ktoré chcete spustiť funkciu.
Ak položíte jeden hrniec iba na jednu varnú zónu, funkcia sa spustí automaticky.
2. Dotykom tlačidla zapnete varný panel.
3. Funkciu zapnete dotykom tlačidla . Nad každou varnou zónou, na ktorej môžete momentálne používať danú funkciu, sa zobrazí blikajúci ukazovateľ **P**.
4. Dotknite sa akéhokoľvek miesta na posúvači zvolenej varnej zóny.
Spustí sa funkcia.
Po spustení funkcie sa nad posúvačom zobrazia ukazovatele a spustí sa animácia.



Ak do 5 sekúnd nepoložíte hrniec na žiadnu varnú zónu, funkcia sa automaticky vypne.

Keď funkcia zaznamená bod varu, varný panel vydá zvukový signál a varný stupeň sa automaticky zmení na predvolený režim pomalého varenia.

Ak chcete funkciu vypnúť pred dosiahnutím bodu varu, dotknite sa alebo 0.

Ak chcete funkciu vypnúť po dosiahnutí bodu varu, dotknite sa posúvača a manuálne upravte varný stupeň.

Ak zapnete Prestávka alebo vyberiete hrniec, funkcia sa vypne.

Ak nastavíte Časovač odpočítavania na jednu z varných zón a nastavený čas uplynie pred dosiahnutím bodu varu, funkcia sa automaticky vypne.

Rady a tipy:

- Funkcia je najvhodnejšia na varenie vody a zemiakov.
- Funkcia nemusí fungovať správne pre kanvice na vodu a nádoby na espresso.
- Naplňte polovicu až tri štvrtiny hrnca studenou vodou z vodovodu, pričom ponechajte prázdné 4 cm od okraja. Nepoužívajte menej ako 1 l a viac ako 5 l vody. Skontrolujte, či je celková hmotnosť vody (alebo vody a zemiakov) v rozmedzí 1 – 5 kg.

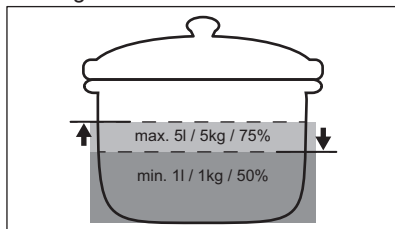

- Na dosiahnutie najlepších výsledkov varte iba celé, neošúpané zemiaky strednej veľkosti. Uistite sa, že ste zemiaky nevložili príliš natesno.
- Počas fázy zohrievania sa vyhýbajte intenzívnemu miešaniu v iných hrncoch a súbežným procesom varenia (napríklad vypráženiu alebo varu) na ostatných varných zónach.
- Vyhňte sa tvorbe externých vibrácií (napr. z používania mixéra alebo položením mobilného telefónu vedľa spotrebiča) pri spustenej funkcii.
- V závislosti od druhu jedla a kuchynského riadu môžete upraviť varný stupeň po dosiahnutí bodu varu.
- Po dosiahnutí bodu varu pridajte soľ.
- Na úsporu energie použite veko.



6.10 Štruktúra ponuky

Tabuľka zobrazuje základnú štruktúru ponuky.



Používateľské nastavenia

Sym-bol	Nastavenie	Dostupné možnosti
b	Zvuk	Zap. / Vyp. (–)
P	Obmedzenie napájania	15 - 73
H	Režim odsávača pár	0 - 6
E	História alarmov / chýb	Zoznam nedávnych alarmov / chýb.

Prechod na používateľské nastavenia:

Pridržiňte 3 sekundy tlačidlo . Potom pridržiňte tlačidlo . Nastavenia sa zobrazia na časovači ľavých varných zón.

Navigácia v ponuke: ponuka pozostáva zo symbolu nastavenia a hodnoty. Symbol sa zobrazuje na zadnom časovači a hodnota sa zobrazuje na prednom časovači. Ak chcete

prechádzať medzi nastaveniami, stlačíte tlačidlo  na prednom časovači. Na zmenu nastavenej hodnoty stlačíte tlačidlo  alebo  na prednom časovači.

Opustenie ponuky: stlačíte tlačidlo .

OffSound Control

Zvuky môžete zapnúť / vypnúť v časti Ponuka > Používateľské nastavenia.



Pozrite si časť „Štruktúra ponuky“.

Keď sú zvuky vypnuté, zvukovú signalizáciu budete počuť, keď:

- sa dotknete ,
- sa vypne časovač,
- stlačíte neaktívny symbol.

7. DOPLNKOVÉ FUNKCIE

7.1 Automatické vypínanie

Funkcia automaticky vypne varný panel, ak:

- všetky varné zóny sú vypnuté,
- po zapnutí varného panela nenastavíte žiadny varný stupeň ani rýchlosť ventilátora,
- rozležete alebo položíte niečo na ovládací panel na viac ako 10 sekúnd (panvicu, handru, atď.). Zaznie signál a varný panel sa vypne. Odstráňte predmet alebo vyčistíte ovládací panel.
- spotrebič sa príliš zohreje (napr. keď panvica vyvrie). Pred opakovaným použitím varného panela nechajte varnú zónu vychladnúť.
- nevypnete varnú zónu alebo nezmeníte varný stupeň. Po určitom čase sa varný panel vypne.



Vzťah medzi varným stupňom a časom, po uplynutí ktorého sa spotrebič vypne:

Varný stupeň	Varný panel sa vypne po
1 - 2	6 hodinách

Varný stupeň	Varný panel sa vypne po
3 - 4	5 hodinách
5	4 hodinách
6 - 9	1,5 hodiny

7.2 Prestávka

Táto funkcia nastaví všetky zapnuté varné zóny na najnižší varný stupeň.

Keď je funkcia zapnutá, môžete použiť  a . Všetky ostatné symboly na ovládacích paneloch sú zablokované.

Funkcia nezastaví funkcie časovača.

1. Zapnutie funkcie: stlačíte tlačidlo . Varný stupeň sa zníži na 1.

2. Funkciu vypnete stlačením tlačidla . Zobrazí sa predchádzajúce nastavenie varného stupňa.

7.3 Blokovanie

Ovládací panel môžete zablokovať počas prevádzky varného panela. Zabraňuje náhodnej zmene nastavenia varného stupňa. Najprv nastavte varný stupeň.

Zapnutie funkcie: stlačte tlačidlo .



Vypnutie funkcie: znova stlačte tlačidlo .



Funkcia sa vypne, keď vypnete varný panel.



7.4 Detská poistka



Táto funkcia zabraňuje náhodnému spusteniu varného panela.

Zapnutie funkcie: stlačte tlačidlo . Nenastavujte žiadny varný stupeň. Stlačte a podržte tlačidlo  3 sekundy, až kým sa nezobrazí ukazovateľ nad symbolom. Vypnite varnú dosku s .



Po vypnutí varného panela funkcia zostane aktívna. Ukazovateľ nad symbolom  svieti.

Vypnutie funkcie: stlačte tlačidlo . Nenastavujte žiadny varný stupeň. Stlačte a podržte tlačidlo  3 sekundy, až kým sa ukazovateľ nad symbolom nezmizne. Vypnite varnú dosku s .

Varenie s aktivovanou funkciou: stlačte tlačidlo a , potom podržte tlačidlo  na 3 sekundy, kým nezmizne ukazovateľ nad symbolom. Môžete obsluhovať varnú dosku. Keď varnú dosku vypnete s , funkcia sa opäť zapne.

7.5 Bridge



Funkcia je aktívna, keď nádoba zakrýva stredy dvoch zón. Viac informácií o správnom umiestnení kuchynského riadu nájdete v časti „Používanie varných zón“. Funkcia nefunguje, kým je SenseBoil® zapnutá.

Táto funkcia spája dve ľavé varné zóny, ktoré potom fungujú ako jedna.

Najprv nastavte varný stupeň jednej z ľavých varných zón.

Zapnutie funkcie: dotknite sa tlačidla . Varný stupeň nastavíte alebo zmeníte dotknutím sa jedného z ovládacích snímačov.

Vypnutie funkcie: dotknite sa tlačidla . Varné zóny fungujú samostatne.

7.6 Hob²Hood

Je to dodatková automatická funkcia spájajúca varný panel so špeciálnym odsávačom pár. Varný panel aj odsávač pár komunikujú infračerveným signálom. Rýchlosť ventilátora sa určuje automaticky podľa nastaveného režimu a teploty najhorúcejšieho riadu na varnom paneli. Ventilátor môžete ovládať aj ručne z varného panela.



Pri väčšine odsávačov pár je systém diaľkového ovládania najprv vypnutý. Zapnite ho pred tým, než ho použijete. Ďalšie informácie nájdete v návode na používanie odsávača pár.

Automatické ovládanie funkcie





Ak chcete funkciu ovládať automaticky, nastavte automatický režim na H1 – H6. Varný panel je originálne nastavený na H5. Odsávač pár reaguje pri každom spustení varného panela. Varný panel automaticky meria teplotu kuchynského riadu a upravuje rýchlosť ventilátora.

Automatické režimy

	Automat- tické osvetle- nie	Varenie 1)	Vypráža- nie 2)
H0	Vyp.	Vyp.	Vyp.
H1	Zap.	Vyp.	Vyp.
H2 3)	Zap.	Rýchlosť ventilátora 1	Rýchlosť ventilátora 1
H3	Zap.	Vyp.	Rýchlosť ventilátora 1
H4	Zap.	Rýchlosť ventilátora 1	Rýchlosť ventilátora 1
H5	Zap.	Rýchlosť ventilátora 1	Rýchlosť ventilátora 2
H6	Zap.	Rýchlosť ventilátora 2	Rýchlosť ventilátora 3

- 1) Varný panel zaregistruje proces vrenia a zapne rýchlosť ventilátora podľa automatického režimu.
- 2) Varný panel zaregistruje proces vyprážania a zapne rýchlosť ventilátora podľa automatického režimu.
- 3) Tento režim zapne ventilátor s osvetlením nezávisle od teploty.

Zmena automatického režimu

1. Vypnite varnú dosku.
2. Stlačte tlačidlo  na 3 sekundy. Displej sa zapne a vypne.
3. Stlačte tlačidlo  na 3 sekundy.
4. Niekoľkokrát stlačte tlačidlo , kým sa nerozsvieti H.
5. Stlačením tlačidla  časovača vyberte automatický režim.



Ak chcete ovládať odsávač pár priamo cez panel odsávača pár, vypnite automatický režim funkcie.





Keď dokončíte varenie a vypnete varný panel, ventilátor odsávača pár môže ešte stále určitý čas ísť. Potom ho systém automaticky vypne a zabráni jeho náhodnému zapnutiu najbližších 30 sekúnd.

Manuálne ovládanie rýchlosti ventilátora

Túto funkciu je možné ovládať aj manuálne.

Ak to chcete urobiť, stlačte tlačidlo , keď je varný panel zapnutý. Týmto sa vypne automatické ovládanie funkcie a umožní vám to meniť rýchlosť ventilátora manuálne.

Stlačením  zvýšite rýchlosť ventilátora o jednu úroveň. Keď dosiahnete najvyššiu úroveň a znovu stlačíte tlačidlo , nastavia sa otáčky ventilátora na hodnotu 0, čím sa ventilátor odsávača pár vypne. Ventilátor znovu spustíte pri rýchlosti 1 stlačením tlačidla .



Ak chcete aktivovať automatickú činnosť funkcie, vypnite varný panel a znovu ho zapnite.

Zapnutie svetla

Varný panel je možné nastaviť tak, aby sa svetlo zaplo automaticky vždy, keď zapnete varný panel. Urobíte tak nastavením automatického režimu na H1 – H6.



Svetlo na varnom paneli sa vypne 2 minúty po vypnutí varného panela.

8. TIPY A RADY

VAROVANIE!

Pozrite si kapitoly ohľadne bezpečnosti.

8.1 Kuchynský riad



V prípade indukčných varných zón vytvára silné elektromagnetické pole teplo v kuchynskom riade veľmi rýchlo.

Indukčné varné zóny používajte s vhodným riadom.

- Ak chcete zabrániť prehriatiu a zvýšiť výkon zón, varné nádoby musia byť čo najviac hrubé a ploché.
- Skôr ako položíte varné nádoby na povrch varného panela, uistite sa, že ich dna sú čisté a suché.
- Vždy dávajte pozor, aby ste neposúvali ani nešúchali kuchynský riad po okrajoch a rohoch skla alebo bočnom lemovaní, pretože sklenený povrch by mohol prasknúť alebo sa poškodiť.

Materiál kuchynského riadu

- **správne:** liatina, oceľ, smaltovaná oceľ, antikoro, viacvrstvé dno (so správnym označením od výrobcu).
- **nesprávne:** hliník, meď, mosadz, sklo, keramika, porcelán.

Kuchynský riad je vhodný pre indukčný varný panel, ak:

- po nastavení varnej zóny na najvyšší stupeň ohrevu zovrie voda veľmi rýchlo.
- sa na dne kuchynského riadu prichytí magnet.

Rozmery kuchynského riadu

- Indukčné varné zóny sa automaticky prispôbujú veľkosti dna riadu.
- Účinnosť varnej zóny súvisí s priemerom kuchynského riadu. Kuchynský riad s priemerom dna menším ako minimálny rozmer absorbuje iba časť ohrevného výkonu, ktorý vytvára varná zóna.
- Z bezpečnostných dôvodov a na dosiahnutie optimálnych výsledkov varenia nepoužívajte kuchynský riad

väčší, než je uvedené v časti „Špecifikácia varných zón“. Počas varenia nenechávajte kuchynský riad v blízkosti ovládacieho panela. Môže to mať vplyv na fungovanie ovládacieho panela alebo to môže náhodne aktivovať funkcie varného panela.



Pozrite si časť „Technické údaje“.

8.2 Zvuky počas prevádzky

Ak počujete:

- praskanie: kuchynský riad je vyrobený z rôznych materiálov (sendvičová štruktúra).
- používate varnú zónu s vysokým výkonom a kuchynský riad je vyrobený z rôznych materiálov (sendvičová štruktúra).
- bzúčanie: používate vysokú úroveň výkonu.
- cvaknutie: elektrické spínanie.
- syčanie, bzúčanie: ventilátor je v činnosti.

Zvuky sú normálne a neznamenajú žiadnu poruchu varného panela.

8.3 Ōko Timer (Eko časovač)

V záujme úspory energie sa ohrev varnej zóny vypne pred signálom časomera odpočítavajúceho smerom nadol. Rozdiel v prevádzkovom čase závisí od varného stupňa a trvania procesu varenia.

8.4 Zjednodušený sprievodca varením

Vzájomný vzťah medzi nastaveným varným stupňom a spotrebou energie varnej zóny nie je lineárny. Zvýšenie nastavenia varného stupňa nie je priamoúmerné zvýšeniu spotreby energie. To znamená, že varná zóna nastavená na stredne intenzívny varný stupeň využíva menej ako polovicu svojho výkonu.



Údaje v tabuľke sú len referenčné.

Varný stupeň	Použite na:	Čas (min)	Rady
1	Hotové jedlo uchovávajte teplé.	podľa potreby	Na kuchynský riad položte pokrievku.
1 - 2	Holandská omáčka; roztápanie: maslo, čokoláda, želatína.	5 - 25	Z času na čas premiešajte.
2	Tuhnutie: nadýchané omelety, pečené vajcia.	10 - 40	Varte s pokrievkou.
2 - 3	Dusenie ryže a jedál s mliečnym základom, prihrievanie hotových jedál.	25 - 50	Pridajte aspoň dvakrát toľko tekutiny ako ryže, mliečne jedlá v polovici varenia premiešajte.
3 - 4	Dusenie zeleniny, rýb, mäsa.	20 - 45	Pridajte niekoľko polievkových lyžíc vody. Počas prípravy kontrolujte množstvo vody.
4 - 5	Dusenie zemiakov a inej zeleniny.	20 - 60	Zakryte dno hrnca 1 – 2 cm vody. Počas prípravy kontrolujte hladinu vody. Pokrievku nechajte položenú na hrnci.
4 - 5	Príprava väčších množstiev jedla, omáčok a polievok.	60 - 150	Až 3 l tekutiny a prísady.
6 - 7	Jemné smaženie: rezne, teľacie cordon bleu, kotlety, rizzoly, klobásy, pečeň, zäsmažka, vajcia, palacinky, šišky.	podľa potreby	V prípade potreby obráťte.
7 - 8	Silné smaženie, opečené zemiakové pyré, karé, steaky.	5 - 15	V prípade potreby obráťte.
9	Varenie vody, varenie cestovín, príprava mäsa (guláš, ragú), hranolčky.		
P	Varenie veľkého množstva vody. Funkcia PowerBoost je aktivovaná.		

8.5 Rady a tipy týkajúce sa funkcie Hob²Hood

Pri používaní varného panela s funkciou:

- Panel odsávača pár chráňte pred priamym slnečným svetlom.
- Halogénové svetlo nesústreďte na panel odsávača pár.
- Ovládací panel varného panela nezakrývajte.
- Nerušte signál medzi varným panelom a odsávačom pár (napr. rukou, rukoväťou kuchynského riadu alebo vysokým hrncom). Pozrite si obrázok.

Odsávač pár zobrazený nižšie slúži len na ilustráciu.

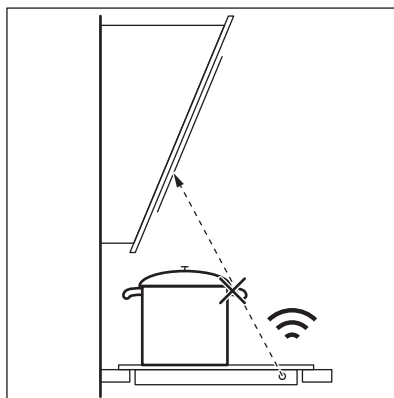



Iné spotrebiče ovládané na diaľku môžu blokovat' signál. Nepoužívajte takéto spotrebiče v blízkosti varného panela, keď je zapnutá funkcia Hob²Hood.

Odsávače pár s funkciou Hob²Hood

Celý sortiment odsávačov pár, ktoré fungujú s touto funkciou, nájdete na našej

spotrebiteľskej webovej stránke. Odsávače pár od spoločnosti AEG, ktoré pracujú s touto funkciou, musia mať symbol .

9. STAROSTLIVOSŤ A ČISTENIE



VAROVANIE!

Pozrite si kapitoly o hľadane bezpečnosti.

9.1 Všeobecné informácie

- Varný panel po každom použití očistite.
- Dbajte na to, aby bola dolná časť kuchynského riadu vždy čistá.
- Škrabance a tmavé škvrny na povrchu neovplyvňujú to, ako varný panel funguje.
- Používajte špeciálny čistiaci prostriedok vhodný na povrch varného panela.
- Vždy používajte škrabku odporúčanú na varné panely so skleneným povrchom. Škrabku používajte len ako ďalší nástroj na čistenie skla po štandardnom postupe čistenia.



VAROVANIE!

Na čistenie skleneného povrchu nepoužívajte nože ani žiadne iné ostré kovové nástroje.

- Pokiaľ ide o kovové bočné lemovanie, používajte len prostriedok na umývanie riadu a teplú vodu. Lemovanie očistite a utrite handričkou.



VAROVANIE!

Na čistenie bočného lemovania nepoužívajte mierne abrazívne čistiace mlieko, žiadne leštiace prostriedky, škrabky ani tvrdú vrstvu špongie.

- V medzere medzi skleneným povrchom a bočným lemovaním sa môžu hromadiť nečistoty a čiastočky jedla. Na vyčistenie medzery medzi skleneným povrchom a bočným lemovaním použite drevené špáradlo.



VAROVANIE!

Na čistenie medzery nepoužívajte žiadne ostré kovové nástroje, pretože by mohli medzeru zväčšiť a poškodiť bočné lemovanie alebo sklenený povrch.

9.2 Čistenie varného panela

- **Okamžite odstráňte:** roztavený plast, plastovú fóliu, soľ, cukor a potraviny s cukrom, inak môžu nečistoty poškodiť varný panel. Dávajte pozor, aby ste sa nepopáliili. Špeciálnu škrabku priložte na sklenený povrch tak, aby bola naklonená v ostrom uhle, a čepeľ posúvajte po povrchu.
- **Po dostatočnom vychladnutí varného panela odstráňte:** škvrny od vodného kameňa a vody, tukové škvrny, lesklé kovové sfarbenie. Varný panel vyčistite vlhkou handričkou a neabrazívnym čistiacim prostriedkom. Po vyčistení varný panel utrite dosucha mäkkou handričkou.
- **Odstráňte lesklé kovové sfarbenie:** použite roztok vody s octom a vyčistite sklenený povrch handričkou.











10. ODSTRAŇOVANIE PROBLÉMOV

VAROVANIE!

Pozrite si kapitoly ohľadne bezpečnosti.

10.1 Čo robiť, ak...

Problém	Možná príčina	Náprava
Varný panel sa nedá zapnúť ani používať.	Varný panel nie je pripojený ku zdroju elektrického napájania alebo je pripojený nesprávne.	Skontrolujte, či je varný panel správne pripojený k zdroju elektrického napájania.
	Je vypálená poistka.	Uistite sa, že poruchu spôsobila poistka. Ak sa poistka vypáli opakovane, obráťte sa na kvalifikovaného elektrikára.
	Nastavenie ohrevu ste nenastavili na 60 sekúnd.	Znova aktivujte varný panel a do 60 sekúnd nastavte varný stupeň.
	Súčasne ste sa dotkli 2 alebo viacerých senzorových polí.	Dotýkajte sa iba jedného senzorového poľa.
	Prestávka je zapnuté.	Pozrite si časť „Prestávka“.
	Na ovládacom paneli sú voda alebo tukové škvrny.	Vyčistite ovládací panel.
Znie neprerušované pípanie.	Elektrické pripojenie je nesprávne.	Odpojte varný panel od elektrickej siete. Požiadajte kvalifikovaného elektrikára, aby skontroloval inštaláciu.
Nedá sa nastaviť maximálny stupeň ohrevu pre jednu z varných zón.	Ostatné zóny spotrebúvajú maximálny dostupný výkon. Váš varný panel funguje správne.	Znížte stupeň ohrevu ostatných varných zón pripojených do rovnakej fázy. Pozrite si časť „Správa výkonu“.
Zaznie zvukový signál a varný panel sa vypne. Zaznie zvukový signál, keď je varný panel vypnutý.	Umiestnili ste niečo na jedno alebo viaceré senzorové polia.	Odstráňte daný predmet zo senzorových polí.
Varný panel sa vypne.	Umiestnili ste niečo na senzorové pole  .	Odstráňte daný predmet zo senzorového poľa.
Ukazovateľ zvyškového tepla sa nerozsvieti.	Zóna nie je horúca, pretože bola zapnutá iba krátky čas, alebo je poškodený senzor.	Ak bola zóna zapnutá dostatočne dlho, aby sa zohriala, obráťte sa na autorizované servisné stredisko.
Hob®Hood nefunguje.	Zakryli ste ovládací panel.	Odstráňte daný predmet z ovládacieho panela.
	Používate veľmi vysoký hrniec, ktorý blokuje signál.	Použite menší hrniec, zmeňte varnú zónu alebo nastavte odsávač pár manuálne.
Ovládací panel sa na dotyk ohreje.	Kuchynský riad je príliš veľký alebo ste ho položili príliš blízko k ovládaciemu panelu.	Ak je to možné, preložte veľký riad na zadné zóny.

Problém	Možná príčina	Náprava
Pri dotyku senzorových polí nezaznejú žiadne zvuky.	Zvuky sú vypnuté.	Zapnite zvuky. Pozrite si časť „Každodenné používanie“.
Ukazovateľ nad symbolom  sa rozsvieti.	Je zapnuté Detská poistka alebo Blokovanie.	Pozrite si časť „Detská poistka“ a „Blokovanie“.
Ovládací pásik bliká.	Na zóne nie je žiaden kuchynský riad alebo zóna nie je úplne zakrytá.	Na zónu položte kuchynský riad tak, aby úplne zakrýval varnú zónu.
	Kuchynský riad je nevhodný.	Použite kuchynský riad vhodný pre indukčné varné panely. Pozrite si kapitolu „Tipy a rady“.
	Dno riadu má pre danú zónu príliš malý priemer.	Použite riad so správnymi rozmermi. Pozrite si časť „Technické údaje“.
 a  sa zobrazia súčasne.	Výkon je príliš nízky z dôvodu nevhodného kuchynského riadu alebo prázdneho hrnca.	Použite vhodný druh kuchynského riadu. Pozrite si kapitoly „Tipy a rady“ a „Technické údaje“. Žiadnu zónu nezapínajte s umiestneným prázdny m hrncom.
 a  sa zobrazia súčasne.	Hrnec je prázdny alebo obsahuje inú tekutinu než vodu, napr. olej.	Nepoužívajte funkciu s kvapalinami inými, než je voda.
 a  sa zobrazia súčasne.	V hrnci je príliš veľa alebo príliš málo vody. Varili ste iné jedlo než vodu a zemiaky. Bod vrenia sa posunul a funkcia SenseBoil® nemohla fungovať správne.	Vodu a zemiaky varte iba s použitím režimu SenseBoil®. Pozrite si časť „Rady a tipy“.
Zaznie zvuk pípania, blikajú ukazovatele nad  a funkcia SenseBoil® sa nezapne.	Žiadna z varných zón nie je pripravená na použitie s SenseBoil®. Na varných zónach, ktoré chcete nastaviť, je zvyškové teplo alebo sa ešte stále používajú.	Dokončíte svoje predchádzajúce varenie a zvolíte neobsadenú varnú zónu bez zvyškového tepla.
SenseBoil® nefunguje.	Úroveň výkonu varného panela je príliš nízka.	Nastavte vyššiu úroveň výkonu. Dbajte na to, aby zvolený výkon vyhovoval poistkám v domových rozvodoch. Pozrite si časť „Pred prvým použitím“ > „Obmedzenie napájania“.
 a číslo sa rozsvieti.	Nastala chyba vo varnom paneli.	Vypnite varný panel a po 30 sekundách ho znova zapnite. Keď sa opäť rozsvieti symbol  , odpojte varný panel od elektrickej siete. Po 30 sekundách opäť pripojte varný panel. Ak problém pretrváva, obráťte sa na autorizované servisné stredisko.

10.2 Ak nenájdete riešenie...

Ak problém nedokážete odstrániť sami, kontaktujte svojho predajcu alebo autorizované servisné stredisko. Uvedte údaje z typového štítku. Uistite sa, že ste varný panel používali správne. V opačnom

případe nebude servisný zásah servisného technika alebo predajcu bezplatný, a to ani počas záručnej doby. Informácie o záručnej dobe a autorizovaných servisných strediskách sú uvedené v záručnej brožúre.

11. TECHNICKÉ ÚDAJE

11.1 Typový štítok

Model NII74B10AB
Typ 62 C4A 01 AA
Indukcia 7.35 kW
Sér. č.
AEG

Č. výrobku (PNC) 949 598 030 00
220 - 240 V/400 V 2N, 50 Hz
Vyrobené v Nemecku
7.35 kW



11.2 Špecifikácia varných zón

Varná zóna	Nominálny výkon (max. varný stupeň) [W]	PowerBoost [W]	PowerBoost maximálne trvanie [min]	Priemer kuchynského riadu [mm]
Ľavý predný	2300	3200	10	125 - 210
Ľavý zadný	2300	3200	10	125 - 210
Stredný predný	1400	2500	4	125 - 145
Pravý zadný	2300	3600	10	210 - 240

Výkon varných zón sa v malom rozsahu môže líšiť od údajov uvedených v tabuľke. Mení sa na základe materiálu a rozmerov kuchynského riadu.

Optimálne výsledky varenia dosiahnete tak, že budete používať riad s priemerom nie väčším ako sú údaje uvedené v tabuľke.

12. ENERGETICKÁ ÚČINNOSŤ

12.1 informácie o výrobku

Identifikácia modelu	NII74B10AB	
Typ varného panelu	Vstavaný varný panel	
Počet varných zón	4	
Technológia ohrevu	Indukcia	
Priemer kruhových varných zón (Ø)	Ľavý predný	21.0 cm
	Ľavý zadný	21.0 cm
	Stredný predný	14.5 cm
	Pravý zadný	24.0 cm
Spotreba energie na varnú zónu (EC electric cooking)	Ľavý predný	179.6 Wh/kg
	Ľavý zadný	189.1 Wh/kg
	Stredný predný	180.2 Wh/kg
	Pravý zadný	185.2 Wh/kg
Spotreba energie na varný panel (EC electric hob)	183.5 Wh/kg	

IEC / EN 60350-2 – Elektrické varné spotrebiče pre domácnosť – Časť 2: Varné panely – metódy merania výkonu.

Energetické parametre pre varnú oblasť sú označené na príslušných varných zónach.

12.2 úspora energie

Pri každodennom varení môžete ušetriť energiu, ak budete postupovať podľa nižšie uvedených rád.

- Keď zohrievate vodu, použite len také množstvo, aké potrebujete.
- Na riad podľa možnosti vždy položte pokrievku.
- Kuchynský riad položte priamo do stredu varnej zóny.
- Zvyškové teplo využite na udržiavanie teploty jedla alebo na jeho roztopenie.

13. OCHRANA ŽIVOTNÉHO PROSTREDIA

Materiály označené symbolom  odovzdajte na recykláciu. Obal hodte do príslušných kontajnerov na recykláciu. Chráňte životné prostredie a zdravie ľudí a recyklujte odpad z elektrických a elektronických spotrebičov. Nelikvidujte spotrebiče označené symbolom

 spolu s odpadom z domácnosti. Výrobok odovzdajte v miestnom recyklačnom zariadení alebo sa obráťte na obecný alebo mestský úrad.

Pozdravljeni pri podjetju AEG! Zahvaljujemo se vam, da ste izbrali našo napravo.



Pridobitev nasvetov glede uporabe, brošure, odpravljanje težav, servisne informacije in informacije glede popravil:
www.aeg.com/support

Pridržujemo si pravico do sprememb.

KAZALO

1. VARNOSTNE INFORMACIJE.....	314
2. VARNOSTNA NAVODILA.....	316
3. NAMESTITEV.....	318
4. OPIS IZDELKA.....	320
5. PRED PRVO UPORABO.....	322
6. VSAKODNEVNA UPORABA.....	322
7. DODATNE FUNKCIJE.....	326
8. NAMIGI IN NASVETI.....	328
9. VZDRŽEVANJE IN ČIŠČENJE.....	330
10. ODPRAVLJANJE TEŽAV.....	331
11. TEHNIČNI PODATKI.....	333
12. ENERGIJSKA UČINKOVITOST.....	334
13. SKRIB ZA OKOLJE.....	334

1. ⚠ VARNOSTNE INFORMACIJE

Pred namestitvijo in uporabo naprave natančno preberite priložena navodila. Proizvajalec ni odgovoren za poškodbe ali škodo, nastalo zaradi nepravilne namestitve ali uporabe. Navodila vedno shranite na varnem in dostopnem mestu za poznejšo uporabo.

1.1 Varnost otrok in ranljivih oseb

- To napravo lahko otroci od osmega leta naprej ter osebe z zmanjšanimi telesnimi, čutnimi ali razumskimi sposobnostmi ali s pomanjkanjem izkušenj ter znanja uporabljajo le pod nadzorom ali če so dobile ustrezna navodila glede varne uporabe naprave in če se zavedajo nevarnosti, ki obstajajo. Otroci, mlajši od osem (8) let, ter osebe z visoko stopnjo invalidnosti se ne smejo približevati napravi, če niso pod nenehnim nadzorom.

- Otroci morajo biti pod nadzorom, da se ne igrajo z napravo .
- Vso embalažo hranite zunaj dosega otrok in jo ustrezno zavržite.
- OPOZORILO: Naprava in dostopni deli med uporabo postanejo vroči. Med uporabo in hlajenjem naprave naj bo naprava izven dosega otrok in hišnih ljubljencev.
- Če je naprava opremljena z zaščito za otroke, mora biti zaščita vklopljena.
- Otroci ne smejo izvajati čiščenja in uporabniškega vzdrževanja naprave, če ni zagotovljen nadzor.

1.2 Splošna varnost

- Ta naprava je namenjena le kuhanju.
- Ta naprava je namenjena zgolj uporabi v gospodinjstvu v notranjem okolju.
- Ta naprava se lahko uporablja v pisarnah, hotelskih sobah, sobah motelov, kjer nudijo prenočišča z zajtrkom, kmečkih turizmih in drugih podobnih nastanitvenih objektih, kjer takšna uporaba ne presega (povprečnih) ravni domače uporabe.
- OPOZORILO: Naprava in dostopni deli med uporabo postanejo vroči. Pazite, da se ne dotaknete grelcev.
- OPOZORILO: Kuhanje na kuhalni plošči z maščobo ali oljem brez nadzora je lahko nevarno in lahko pripelje do požara.
- Dim je znak pregrevanja. Ognja, ki nastane med kuhanjem, nikoli ne poskušajte pogasiti z vodo. Izklopite napravo in plamene prekrijte s požarno odejo ali pokrovom.
- OPOZORILO: Naprava se ne sme napajati preko zunanje preklopne naprave, kot je programska ura, in ne sme biti priključena na tokokrog, kjer si redno sledijo vklopi in izklopi.
- POZOR: Postopek kuhanja je treba nadzorovati (tudi pri samodejnih funkcijah pečenja). Kratkotrajno kuhanje mora biti stalno nadzorovano.

- **OPOZORILO:** Nevarnost požara: Na kuhalnih površinah ne shranjujte predmetov.
- Ne postavljajte kovinskih predmetov, kot so noži, vilice, žlice in pokrovke na površino kuhalne plošče, ker se lahko segrejejo.
- Ne uporabljajte, preden jo namestite v vgrajeno strukturo.
- Za čiščenje naprave ne uporabljajte parnega čistilnika.
- Po uporabi kuhalne plošče jo izklopite s pomočjo tipke na njej, ne zanašajte se na tipalo za posodo.
- V primeru počene površine steklokeramične plošče izklopite napravo in jo izključite iz napajanja. Če je naprava priključena na električno omrežje neposredno preko razdelilne omarice, odstranite varovalko, da napravo izključite iz napajanja. V obeh primerih se obrnite na pooblaščen servisni center.
- Če je napajalni kabel poškodovan, ga mora v izogib nevarnostim zamenjati proizvajalec, zastopnik njegovega pooblaščenega servisnega centra ali druga strokovno usposobljena oseba.
- **OPOZORILO:** Uporabljajte samo varovala kuhalne plošče, ki jih je zasnoval proizvajalec kuhalne naprave ali ki jih proizvajalec naprave navede kot primerne v navodilih za uporabo, ali varovala kuhalne plošče, priložena napravi. Zaradi uporabe neprimernih varoval lahko pride do nezgode.

2. VARNOSTNA NAVODILA

2.1 Montaža

OPOZORILO!

To napravo lahko namesti le strokovno usposobljena oseba.

OPOZORILO!

Nevarnost telesnih poškodb ali škode na napravi.

- Odstranite vso embalažo.

- Ne nameščajte ali uporabljajte poškodovane naprave.
- Upoštevajte navodila za namestitev, priložena napravi.
- Upoštevajte predpisano najmanjšo razdaljo do drugih naprav in enot.
- Pri premikanju naprave bodite pazljivi, ker je težka. Vedno uporabljajte zaščitne rokavice in priloženo obutev.
- Izreze omarice zatesnite s tesnilom, da vlaga ne povzroči nabrekanja.
- Spodnjo stran naprave zaščitite pred paro in vlago.

- Naprave ne nameščajte v bližino vrat ali pod okna. Na ta način preprečite, da bi vroča posoda padla z naprave, ko odprete vrata ali okno.
- Vsaka naprava ima na dnu ventilatorje za hlajenje.
- Če je naprava nameščena nad predal:
 - Ne shranjujte nobenih malih koščkov ali listov papirja, ki bi jih lahko povleklo noter, ker lahko poškodujejo ventilatorje za hlajenje ali poslabšajo delovanje hladilnega sistema.
 - Med spodnjim delom naprave in deli, shranjenimi v predalu, naj bo vsaj 2 cm razmika.
- Odstranite vse ločevalne plošče iz omare pod napravo.

2.2 Električne povezave

OPOZORILO!

Nevarnost požara in električnega udara.

- Električno priključitev mora izvesti usposobljen električar
- Napravo morate ozemljiti.
- Pred katerikoli posegom se prepričajte, da naprava ni priključena na električno omrežje.
- Preverite, ali so parametri s ploščice za tehnične navedbe združljivi z električno napetostjo omrežja.
- Naprava mora biti nameščena pravilno. Zaradi slabo pritrjenega in napačnega priključnega kabla ali vtiča (če je na voljo) se lahko pregreje priključek.
- Uporabite pravi električni priključni kabel.
- Priključni kabel se ne sme zaplesti.
- Prepričajte se, da je nameščena zaščita pred električnim udarom.
- Na kablju uporabite objemko za razbremenitev napetosti.
- Prepričajte se, da se priključni kabel ali vtič (če obstaja) ne dotika vroče naprave ali posode, ko napravo vključite v vtičnico.
- Ne uporabljajte razdelilnikov in podaljškov.
- Pazite, da ne poškodujete vtiča (če obstaja) ali kabla. Za zamenjavo poškodovanega kabla se obrnite na naš pooblašeni servisni center ali električarja.
- Zaščita pred udarom električnega toka izoliranih delov in delov pod električno

napetostjo mora biti pritrjena tako, da je ni mogoče odstraniti brez orodja.

- Vtič vtaknite v vtičnico šele ob koncu nameščanja. Poskrbite, da bo vtič dosegljiv tudi po namestitvi.
- Če je omrežna vtičnica zrahljana, ne vtikajte vtiča.
- Ne vlecite za električni priključni kabel, če želite izključiti napravo. Vedno povlecite za vtič.
- Uporabite le prave izolacijske naprave: odklopnike, varovalke (talilne varovalke odvijte iz nosilca), zaščitne naprave na diferencialni tok in kontaktorje.
- Električna napeljava mora imeti izolacijsko napravo, ki omogoča odklop naprave z omrežja na vseh polih. Izolacijska naprava mora imeti med posameznimi kontakti minimalno razdaljo 3 mm.
- Če se na zaslonu pojavi koda E3, takoj izključite kuhhalno ploščo in preverite, ali sta električna povezava in omrežna napetost ustrezni.

2.3 Uporaba

OPOZORILO!

Nevarnost poškodbe, opeklin in električnega udara.

- Ne spreminjajte specifikacij te naprave.
- Pred prvo uporabo odstranite vso embalažo, etikete in zaščitno folijo (če obstaja).
- Prepričajte se, da prezračevalne odprtine niso ovirane.
- Naprave med delovanjem ne puščajte brez nadzora.
- Kuhališče izklopite po vsaki uporabi.
- Ne postavljajte jedilnega pribora ali pokrovk kozic na kuhališča. Lahko se močno segrejejo.
- Naprave se ne dotikajte z mokrimi rokami, ali kadar je v stiku z vodo.
- Naprave ne uporabljajte kot delovno površino ali površino za odlaganje.
- Če je površina naprave počena, takoj odklopite napravo iz napajanja. S tem preprečite električni udar.
- Osebe s srčnim spodbujevalnikom morajo biti med delovanjem naprave vsaj 30 cm oddaljene od indukcijskih kuhališč.

- Ko položite hrano v vroče olje, lahko olje pljuska na vse strani.
- Med kuhalno površino in posodo ne uporabljajte aluminijaste folije ali drugih materialov, razen če proizvajalec naprave ni navedel drugače.
- Uporabljajte samo dodatno opremo, ki jo za to napravo priporoča proizvajalec.

OPOZORILO!

Nevarnost požara in eksplozije.

- Maščobe in olja lahko ob segrevanju sproščajo vnetljive hlape. Plamenov ali segrelih predmetov ne približujte maščobam in olju, kadar kuhate z njimi.
- Hlapi, ki jih sprošča zelo vroče olje, lahko povzročijo spontani vžig.
- Rabljeno olje, ki lahko vsebuje ostanke hrane, lahko povzroči požar pri nižji temperaturi kot olje, ki se uporablja prvič.
- Ne postavljajte vnetljivih izdelkov ali predmetov, ki so prepojeni z vnetljivimi izdelki, v napravo, blizu nje ali nanjo.

OPOZORILO!

Obstaja nevarnost škode na napravi.

- Vroče posode ne postavljajte na nadzorno ploščo.
- Ne postavljajte vročega pokrova posode na stekleno površino kuhalne plošče.
- Ne dovolite, da iz posode povre vsa tekočina.
- Pazite, da predmeti ali posoda ne padejo na napravo. Površina se lahko poškoduje.
- Ne vklaplajte kuhališč, na katerih je prazna posoda ali pa so sploh ni nobene posode.
- Posoda, ki je izdelana iz litega železa ali oz. ima poškodovano dno, lahko opraska steklo/steklokeramiko. Te predmete vedno dvignite, kadar jih morate premakniti na kuhalni površini.

2.4 Skrb in čiščenje

- Napravo redno čistite, da preprečite poškodbe materiala na površini.
- Preden se lotite čiščenja naprave, jo izklopite in počakajte, da se ohladi.
- Za čiščenje naprave ne uporabljajte parnega čistilnika in brizganja vode.
- Očistite napravo z vlažno mehko krpo. Uporabljajte samo nevtralna čistilna sredstva. Za čiščenje ne uporabljajte abrazivnih čistil, grobih čistilnih gob, topil ali kovinskih predmetov, razen če je navedeno drugače.

2.5 Servis

- Za popravilo naprave se obrnite na pooblaščen servisni center. Uporabite samo originalne rezervne dele.
- O žarnicah v izdelku in nadomestnih žarnicah, ki se prodajajo ločeno: Te žarnice so zasnovane za ekstremne pogoje v gospodinjskih aparatih, kot so izjemne temperature, vibracije in vlažnosti, ali za sporočanje informacij o delovanju aparata. Niso namenjene za uporabo drugje in niso primerne za sobno razsvetljavo v gospodinjstvu.

2.6 Odlaganje

OPOZORILO!

Nevarnost poškodbe ali zadušitve.

- Za informacije o pravilnem odlaganju naprave se obrnite na lokalno upravo.
- Napravo izključite iz napajanja.
- Odrežite električni priključni kabel tik ob napravi in napravo zavrzite.

3. NAMESTITEV

OPOZORILO!

Oglejte si poglavja o varnosti.

3.1 Pred namestitvijo

Pred namestitvijo kuhalne plošče, si zapišite podatke s ploščice za tehnične navedbe. Ploščica za tehnične navedbe se nahaja na dnu kuhalne plošče.

Serijska številka

3.2 Vgradne kuhalne plošče

Vgradne kuhalne plošče se lahko uporabljajo samo po vgradnji v ustrezne vgradne enote in delovne površine, ki ustrezajo standardom.

3.3 Priključni kabel

- Kuhalna plošča ima priložen priključni kabel.
- Za zamenjavo poškodovanega priključnega kabla uporabite priključni kabel: H05V2V2-F ki prenese temperaturo 90 °C ali več. Prerez posamezne žice mora biti minimalen v skladu s spodnjo razpredelnico. Obrnite se na lokalni servisni center. Priključni kabel sme zamenjati le usposobljen električar.

⚠ OPOZORILO!

Električno priključitev mora opraviti usposobljen električar.

⚠ POZOR!

Povezave s kontaktnimi vtiči so prepovedane.

⚠ POZOR!

Ne vrtajte in ne spajkajte koncev žic. Prepovedano je.

⚠ POZOR!

Kabla ne priključujte brez kablanskega tulca.

Enofazna priključitev

1. Odstranite kablanski tulec s črnega, rjavega in modrega kabla.
2. Odstranite del izolacije s koncev rjavih, črnih in modrih kablov.
3. Povežite konce črnih in rjavih kablov.
4. Namestite nov kablanski tulec na vsak konec kabla (potrebno je posebno orodje).
5. Priključite konca dveh modrih kablov.
6. Namestite nov kablanski tulec na vsak konec kabla (potrebno je posebno orodje).

Dvofazna priključitev

1. Odstranite kablanski tulec z modrih kablov.
2. Odstranite del izolacije s koncev modrih kablov.
3. Priključite konca dveh modrih kablov.
4. Namestite nov kablanski tulec na deljeni konec kabla (potrebno je posebno orodje).

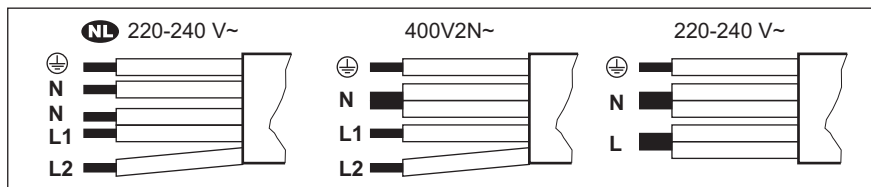

NL 220 - 240 V~	Dvofazna priključitev: 400 V2N~	Enofazna priključitev: 220 - 240 V~
5 x 1,5 mm ²	5 x 1,5 mm ² ali 4 x 2,5 mm ²	5 x 1,5 mm ² ali 3 x 4 mm ²
Zelena – rumena	Zelena – rumena	Zelena – rumena
N Modra in modra	N Modra in modra	N Modra in modra
L1 Črna	L1 Črna	L Črna in rjava
L2 Rjava	L2 Rjava	

3.4 Montaža

Če nameščate kuhalno ploščo pod kuhinjsko napo, si oglejte navodila za namestitev nape za najmanjšo razdaljo med napravami.

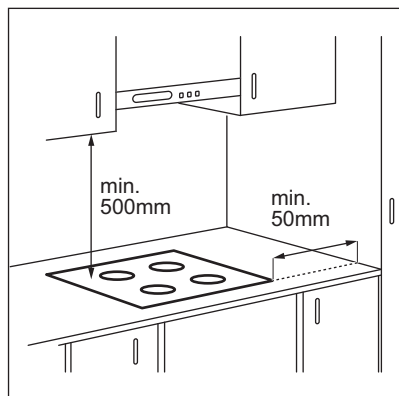

Če je naprava nameščena nad predal, se lahko med kuhanjem zaradi prezračevanja kuhalne plošče predmeti v njem segrejejo.

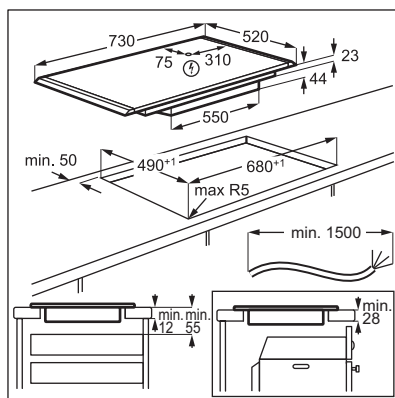

Videonavodila „Kako namestiti indukcijsko kuhalno ploščo AEG – namestitev delovne površine“ poiščite tako, da vnesete polno ime, prikazano na spodnji sliki.



4. OPIS IZDELKA

4.1 Postavitev kuhalne površine

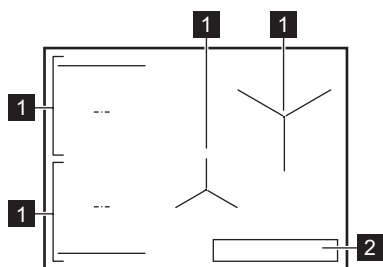

- 1 Indukcijsko kuhališče
- 2 Upravljalna plošča



Za podrobnejše informacije o velikostih kuhalnih mest si oglejte razdelek „Tehnični podatki“.

4.2 Postavitev nadzorne plošče

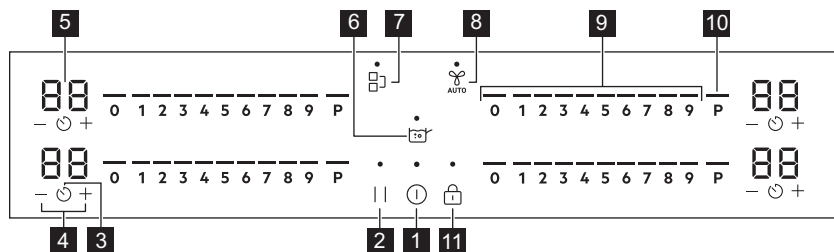

Napravo upravljajte s senzorskimi polji. Prikazovalniki, indikatorji in zvoki vas opozorijo na vklopljene funkcije.

Senzorsko polje	Funkcija	Opis	
1		Vklop / Izklop	Za vklop in izklop naprave.
2		Premor	Za vklop in izklop funkcije.
3		Programska ura	Za nastavitev funkcije.
4		-	Za podaljšanje ali skrajšanje časa.
5	-	Prikazovalnik programske ure	Za prikaz časa v minutah.
6		SenseBoil®	Funkcija zaznavanja vrelišča SenseBoil®. Ta funkcija se uporablja za samodejno znižanje vrednosti temperature vode ob dosegu vrelišča, da voda ne bi prekipela..
7		Bridge	Za vklop in izklop funkcije.
8		Hob®Hood	Za vklop in izklop ročnega načina funkcije.
9	-	Nadzorna vrstica	Za nastavitev stopnje kuhanja.
10		PowerBoost	Za vklop funkcije.
11		Ključavnica / Varovalo za otroke	Za zaklepanje/odklepanje upravljalne plošče.

4.3 Indikatorji prikazovalnika

Indikator	Opis
	Napaka v delovanju.
	OptiHeat Control (3-stopenjski indikator akumulirane toplote): nadaljuj kuhanej/ohrani toploto/akumulirana toplota.

5. PRED PRVO UPORABO

OPOZORILO!







Oglejte si poglavja o varnosti.

5.1 Omejitev moči

Omejitev moči določa, koliko skupne moči uporabljata kuhalna plošča, znotraj omejitev varovalk.

Kuhalna plošča je privzeto nastavljena na najvišjo možno stopnjo moči.

Za znižanje ali zvišanje stopnje moči:

1. Vstopite v meni: pritisnite in 3 sekunde držite gumb . Nato pritisnite in držite gumb .
2. Pritiskajte programsko uro  spredaj, dokler se ne prikaže P.
3. Pritisnite  /  na sprednjem časovniku, da nastavite stopnjo moči.
4. Pritisnite  za izhod.

Stopnje moči

Oglejte si poglavje »Tehnični podatki«.

POZOR!

Prepričajte se, da izbrana stopnja kuhanja ustreza varovalkam električnega omrežja v stanovanju.

POZOR!

Če je stopnja moči nižja ali enaka 2000 W, ni mogoče vklopiti SenseBoil®.

- P73 — 7350 W
- P15 — 1500 W
- P20 — 2000 W
- P25 — 2500 W
- P30 — 3000 W
- P35 — 3500 W
- P40 — 4000 W
- P45 — 4500 W
- P50 — 5000 W
- P60 — 6000 W

6. VSAKODNEVNA UPORABA

OPOZORILO!

Oglejte si poglavja o varnosti.

6.1 Vklp in izklop

Pritisnite in držite  za vklop ali izklop kuhalne plošče.

6.2 Zaznavanje posode

Ta funkcija prikazuje prisotnost posode na kuhalni plošči in izklopi kuhališča, če med kuhanjem ni zaznane nobene posode.

Če postavite posodo na kuhališče, preden izberete stopnjo kuhanja, se na upravljalni vrstici prikaže indikator nad 0.

Če odstranite posodo z vklopljenega kuhališča in ga začasno odložite, začnejo utripati indikatorji nad ustrezno nadzorno vrstico. Če v 120 sekundah ne postavite

posode nazaj na vklopljeno kuhališče, se kuhališče samodejno izklopi.

Če želite nadaljevati s kuhanjem, posodo postavite nazaj na kuhališča znotraj navedene časovne omejitve.

6.3 Uporaba področij segrevanja

Posodo postavite na sredino izbranega kuhališča. Indukcijske kuhalne plošče se samodejno prilagodijo dimenziji dna posode.

V veliki posodi lahko kuhate na dveh kuhališčih hkrati s funkcijo Bridge. Posoda mora pokrivati sredini obeh kuhališč, ne sme pa segati čez oznako področja. Če posodo postavite med dve sredini, se funkcija Bridge ne vklopi.

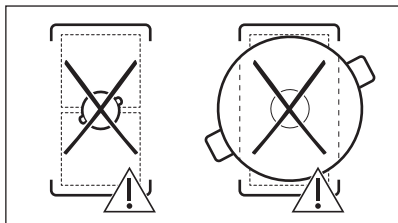
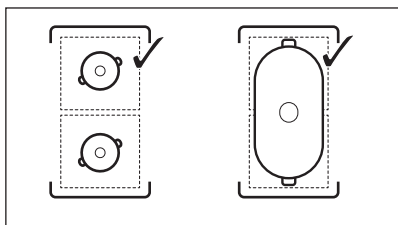

6.4 Nastavitev segrevanja

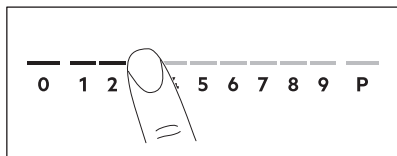

1. Na nadzorni vrstici pritisnite na želeno stopnjo segrevanja.

Indikatorji nad nadzorno vrstico se prikažejo do izbrane stopnje segrevanja.

2. Za izklop kuhališča pritisnite 0.

6.5 PowerBoost

Ta funkcija zagotavlja dodatno moč za indukcijska kuhališča. Funkcijo lahko vklopite samo za omejen čas za indukcijsko kuhališče. Po tem času se indukcijsko kuhališče samodejno preklopi nazaj na najvišjo stopnjo kuhanja.



Oglejte si poglavje »Tehnični podatki«.

Za vklop funkcije za kuhališče: dotaknite se **P**. Zasveti

Za izklop funkcije: spremenite stopnjo kuhanja.

6.6 OptiHeat Control (3-koračni indikator akumulirane toplote)

⚠ OPOZORILO!

Dokler je indikator viden, obstaja nevarnost opeklin zaradi akumulirane toplote.

Indukcijska kuhališča ustvarjajo toploto, ki je potrebna za kuhanje, neposredno na dnu posode. Steklokeramiko segreje toplota posode.

Indikatorji zasvetijo, ko je kuhališče vroče. Prikažejejo stopnjo akumulirane toplote za kuhališča, ki jih trenutno uporabljate:

- nadaljevanje kuhanja,

- ohranitev toplote,

- akumulirana toplota.

Indikator lahko zasveti tudi:

- za sosednja kuhališča, četudi jih ne uporabljate,
- ko vročo posodo postavite na hladno kuhališče,
- ko je kuhalna plošča izklopljena, vendar je kuhališče še vedno vroče.

Indikator ugasne, ko se kuhališče ohladi.

6.7 Možnosti časovnika

Časovnik z odštevanjem ure

To funkcijo uporabite za določitev časa delovanja kuhališča med posameznim kuhanjem.

Najprej nastavite stopnjo kuhanja za kuhališče, nato pa funkcijo.

1. Pritisnite . Na prikazovalniku programske ure se prikaže 00.
2. Pritisnite **+** ali **-**, da nastavite čas (00-99 minut).
3. Pritisnite za vklop programske ure ali počakajte 3 sekunde. Programska ura začne odštevati.

Za spremembo časa: izberite kuhališče s pritiskom na in pritisnite **+** ali **-**.

Za izklop funkcije: nastavite kuhališče z 



in pritisnite . Preostali čas se odšteva do 00.

Programska ura zaključi odštevanje, oglasi se zvočni signal in utripa 00. Kuhališče se izklopi. S pritiskom poljubnega simbola izklopite signal in utripanje.



Odštevalna ura

To funkcijo lahko uporabite, ko je kuhalna plošča vklopljena, a kuhališča ne delujejo. Stopnja segrevanja prikazuje 00.

1. Pritisnite .

2. Pritisnite  ali , da nastavite čas za funkcijo.

Programska ura zaključi odštevanje, oglasi se zvočni signal in utripa 00. S pritiskom poljubnega simbola izklopite signal in utripanje.

Za izklop funkcije: se dotaknite  in nato . Preostali čas se odšteva do 00.

6.8 Upravljanje moči



Če je vklopljenih več kuhališč in porabljena moč presega omejitve napajanja, ta funkcija razdeli razpoložljivo moč med vsemi kuhališči. Kuhalna plošča nadzoruje stopnje kuhanja, da zaščiti varovalke električnega omrežja.

- Če kuhalna plošča doseže omejitve največje razpoložljive moči (glejte ploščico za tehnične navedbe), se moč kuhališč samodejno zmanjša.
- Stopnja kuhanja zadnjega izbranega kuhališča ima vedno prednost. Preostala moč bo razdeljena med druga kuhališča glede na vrstni red izbire.
- Za kuhališča z znižano močjo se upravljalna plošča zasveti in prikaže najvišje možne stopnje kuhanja.
- Počakajte, da prikazovalnik preneha utripati ali znižajte stopnjo segrevanja nazadnje izbranega kuhališča. Kuhališča bodo še naprej delovala z znižano stopnjo kuhanja. Po potrebi ročno spremenite stopnje kuhanja kuhališč.

6.9 SenseBoil®

Funkcija samodejno prilagodi temperaturo vode, tako da ne prekipi, ko zavre.



Če je na kuhališču, ki ga želite uporabiti, zbrana akumulirana toplota ( /  / ) , se oglasi zvočni signal in funkcija se ne vklopi. Funkcija ne deluje s posodo s prevleko proti prijemanju.

POZOR!

Funkcije ne uporabljajte s prazno posodo. Kuhalne plošče med izvajanjem funkcije ne puščajte brez nadzora.

1. Posodo, napolnjeno z 1–5 l hladne vode, postavite na razpoložljiva kuhališča, za katera želite vklopiti funkcijo.

Če eno posodo postavite na eno samo kuhališče, se funkcija samodejno vklopi.

2. Dotaknite se gumba za vklop/izklop , da vklopite kuhalno ploščo.

3. Za vklop funkcije se dotaknite .

Zgornji utripajoči indikator **P** se pojavi za kuhališča, pri katerih lahko takoj uporabite funkcijo.

4. Dotaknite se kjerkoli na drsniku izbranega kuhališča.

Zažene se delovanje funkcije.

Ko se funkcija vklopi, se prikažejo indikatorji nad drsnikom, animacija pa se začne izvajati.



Če v 5 sekundah ne postavite posode na nobeno kuhališče, se funkcija samodejno izklopi.

Ko funkcija zazna vrelišče, kuhalna plošča odda zvočni signal in stopnja segrevanja se samodejno spremeni na privzeto stopnjo rahlega vrenja.

Za izklop funkcije pred doseženim vreliščem se dotaknite  ali 0.

Za izklop funkcije po doseženem vrelišču se dotaknite drsnika in ročno nastavite stopnjo kuhanja.

Če vklopite Premor ali odstranite lonec, se funkcija izklopi.

Če nastavite Časovnik z odštevanjem ure na enem od kuhališč in nastavljen čas poteče pred doseženim vreliščem, se funkcija samodejno izklopi.

Nasveti in namigi:

- Funkcija je najprimernejša za vretje vode in kuhanje krompirjev.
- Funkcija morda ne bo delovala pravilno pri grelnikih in posodah za kavo ekspreso.
- Posodo do polovice ali tri četrt napolnite s hladno vodo, približno 4 cm od roba. Ne uporabite manj kot 1 l ali več kot 5 l vode. Skupna teža vode (ali vode in krompirja) mora biti med enim in petimi kilogrami kg.

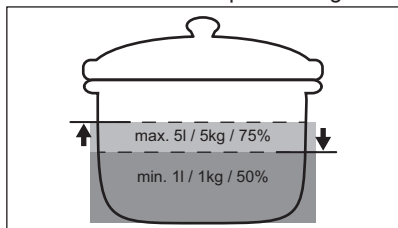

- Za doseglo najboljših rezultatov kuhajte samo cele, neolupljene srednje velike krompirje. Pri zlaganju krompirja v posodo pazite, da kosi niso tesno skupaj.
- Med segrevanjem energično ne mešajte vsebine v drugih posodah, prav tako ne kuhajte (cvrtje/vretje) na drugih kuhališčih istočasno.
- Ob vklopljeni funkciji se izogibajte zunanjim tresljajem (npr. uporaba mešalnika ali mobilni telefon v bližini kahalne plošče).
- Glede na vrsto jedi in posode lahko nastavite stopnjo kuhanja po doseženem vrelišču.
- Sol dodajte po doseženem vrelišču.
- Uporabite pokrov, da privarčujete energijo.

6.10 Struktura menija

V razpredelnici je prikazana osnovna struktura menija.

Uporabniške nastavitve

Simbol	Nastavitev:	Druge možnosti
b	Zvok	Vklop / Izklop (--)
P	Omejitev moči	15 - 73
H	Način nape	0 - 6
E	Zgodovina alarma/ napak	Seznam nedavnih alarmov/napak.

Za vstop v uporabniške nastavitve:

pritisnite in 3 sekunde držite gumb . Nato pritisnite in držite gumb . Na levem kuhališču se prikažejo nastavitve.

Krmarjenje po meniju: meni je sestavljen iz simbola nastavitve in vrednosti. Simbol se prikaže na zadnji programski uri, na sprednji pa se prikaže vrednost. Za krmarjenje med nastavitvami pritisnite na sprednji programski uri. Za spremembo nastavitvene vrednosti pritisnite ali na sprednji programski uri.

Za izhod iz menija: pritisnite .

OffSound Control

Zvoke lahko vklopite/izklopite v meniju > Uporabniške nastavitve.



Oglejte si "Struktura menija".

Ko so zvoki izklopljeni, lahko zvok še vedno slišite, ko:

- ko se dotaknete ,
- se izklopi programska ura,
- pritisnete simbol neaktivnosti.

7. DODATNE FUNKCIJE

7.1 Samodejni izklop

Funkcija samodejno izklopi kuhalno ploščo, če:



- so vsa kuhališča izklopljeni,
- ne nastavlja nobene stopnje kuhanja ali hitrosti ventilatorja po vklopu kuhalne plošče,
- ste nekaj polili ali položili na upravljalno ploščo za več kot 10 sekund (posodo, krpo itd.). Oglasi se zvočni signal in kuhalna plošča se izklopi. Odstranite predmet ali očistite upravljalno ploščo.
- se kuhalna plošča preveč segreje (npr. ko povre vsa voda iz posode). Kuhališče naj se pred ponovno uporabo kuhalne plošče ohladi.
- ne izklopite kuhališča oziroma ne spremenite nastavitve segrevanja. Po določenem času se kuhalna plošča izklopi.

Razmerje med stopnjo segrevanja hitrosti ventilatorja in časom, po katerem se naprava izklopi:



Nastavitev segrevanja	Kuhalna plošča se izklopi po
1 - 2	6 urah
3 - 4	5 urah
5	4 urah
6 - 9	1,5 ure

7.2 Premor

Ta funkcija nastavi vsa vklopljena kuhališča na najnižjo nastavitev segrevanja.

Ko deluje funkcija, lahko uporabljate  in . Vsi drugi simboli na upravljalni plošči so zaklenjeni.

Funkcija ne zaustavi funkcij programske ure:

1. **Za vklop funkcije:** pritisnite tipko . Stopnja kuhanja je znižana na 1.
2. **Za izklop funkcije:** pritisnite . Prikaže se prejšnja stopnja kuhanja.

7.3 Ključavnica

Upravljalno ploščo lahko zaklenete med delovanjem kuhalne plošče. To preprečuje nenamerno spremembo stopnje kuhanja.

Najprej nastavite stopnjo kuhanja.

Za vklop funkcije: pritisnite tipko .



Za izklop funkcije: ponovno pritisnite .



Ko izklopite kuhalno ploščo, se funkcija izklopi.



7.4 Varovalo za otroke



Ta funkcija prepreči nenamerno delovanje kuhalne plošče.

Za vklop funkcije: pritisnite . Ne nastavite stopnje. Pritisnite in tri sekunde držite , dokler se ne prikaže indikator nad simbolom. Izklopite kuhalno ploščo z/s .



Ko izklopite kuhalno ploščo, je funkcija še vedno vklopljena. Indikator nad  sveti.

Za vklop funkcije: pritisnite . Ne nastavite stopnje. Pritisnite  in tri sekunde držite, dokler indikator nad simbolom ne izgine. Izklopite kuhalno ploščo z/s .

Kuhanje z vklopljeno funkcijo: pritisnite , nato tri sekunde pritiskajte , dokler indikator nad simbolom ne izgine. Kuhalno ploščo lahko upravljate. Ko izklopite kuhalno ploščo s , se funkcija ponovno vklopi.

7.5 Bridge



Funkcija deluje, ko posoda pokrije sredini dveh kuhališč. Za dodatne informacije o pravilni namestitvi posode si preberite poglavje "Uporaba kuhališč". Funkcija ne deluje med delovanjem SenseBoil®.

Ta funkcija poveže dve kuhališči na levi strani, da delujeta kot eno.

Najprej nastavite stopnjo kuhanja za eno od kuhališč na levi strani.

Za vklop funkcije: dotaknite se . Za nastavev ali spremembo stopnje kuhanja se dotaknite enega od upravljalnih senzorjev.

Za izklop funkcije: dotaknite se . Kuhališča delujejo neodvisno drugo od drugega.

7.6 Hob²Hood

Je napredna samodejna funkcija, ki poveže kahalno ploščo s kuhinjsko nabo. Kuhalna plošča in napa imata komunikator infračrdega signala. Hitrost ventilatorja se nastavi samodejno glede na nastavev načina in temperaturo najbolj vroče posode na kahalni plošči. Ventilator lahko upravljate tudi ročno s kahalne plošče.



Pri večini kuhinjskih nap je sistem za daljinsko upravljanje tovarniško izklopljen. Aktivirajte ga pred uporabo funkcije. Za dodatne informacije si oglejte navodila za uporabo kuhinjske nape.

Samodejno upravljanje funkcije

Za samodejno delovanje funkcije samodejni način nastavite na H1 – H6. Kuhalna plošča je prvotno nastavljena na H5. Kuhinjska napa se odzove, ko uporabljate kahalno ploščo. Kuhalna plošča samodejno zazna temperaturo posode in prilagodi hitrost ventilatorja.

Samodejni načini

	Samodejna osvetlitev	Vretje ¹⁾	Cvrenje ²⁾
H0	Izklop	Izklop	Izklop
H1	Vklop	Izklop	Izklop
H2 3)	Vklop	Hitrost ventilatorja 1	Hitrost ventilatorja 1
H3	Vklop	Izklop	Hitrost ventilatorja 1
H4	Vklop	Hitrost ventilatorja 1	Hitrost ventilatorja 1
H5	Vklop	Hitrost ventilatorja 1	Hitrost ventilatorja 2
H6	Vklop	Hitrost ventilatorja 2	Hitrost ventilatorja 3

1) Kuhalna plošča zazna vretje in aktivira hitrost ventilatorja glede na samodejni način.

2) Kuhalna plošča zazna cvrenje in aktivira hitrost ventilatorja glede na samodejni način.

3) Ta način vklopi ventilator in luč ter ni odvisen od temperature.

Spreminjanje samodejnega načina

1. Izklopite kahalno ploščo.
2. Za 3 sekunde pritisnite . Prikazovalnik se vklopi in izklopi.
3. Za 3 sekunde pritisnite .
4. Nekajkrat pritisnite , dokler se ne prikaže **H**.
5. Pritisnite programske ure, da izberete samodejni način.







Za neposredno upravljanje nape na plošči nape izklopite samodejni način funkcije.



Ko prenehate kuhati in izklopite kahalno ploščo, lahko ventilator nape določen čas še vedno deluje. Po tem sistem samodejno izklopi ventilator in za naslednjih 30 sekund prepreči nenameren vklop ventilatorja.

Ročno upravljanje hitrosti ventilatorja

Funkcijo lahko prav tako upravljate ročno. V ta namen pritisnete , ko je kuhalna plošča aktivna. To izklopi samodejno upravljanje funkcije in vam omogoči ročno spreminjanje hitrosti ventilatorja. Ko pritisnete , se hitrost ventilatorja poviša za eno stopnjo. Ko dosežete intenzivno stopnjo in znova pritisnete , nastavite hitrost ventilatorja na 0, s čimer se izklopi ventilator kuhinjske nape. Za ponovni zagon ventilatorja s hitrostjo ventilatorja 1 pritisnite .



Če želite vklopiti samodejno delovanje funkcije, izklopite kuhavno ploščo in jo ponovno vklopite.

Vklop luči

Kuhavno ploščo lahko nastavite tako, da se luč samodejno aktivira, kadar koli aktivirate kuhavno ploščo. V ta namen samodejni način nastavite na H1 – H6.



Luč na napi se izklopi dve minuti po izklopu kuhalne plošče.

8. NAMIGI IN NASVETI



OPOZORILO!

Oglejte si poglavja o varnosti.

8.1 Posoda



Pri indukcijskih kuhališčih močno elektromagnetno polje izjemno hitro segreje posodo.

Indukcijske kuhalne plošče uporabite s primerno posodo.

- Za preprečitev pregrevanja in izboljšanje delovanja kuhališč mora biti posoda čim bolj debela in ravna.
- Dno posode mora biti čisto in suho, preden jo postavite na kuhavno ploščo.
- Vedno bodite previdni, da posode ne drsite ali drgnete po robovih stekla ali stranskem obrobju, ker lahko okrušite ali poškodujete stekleno površino.

Material posode

- **pravilno:** lito železo, jeklo, emajlirano jeklo, nerjavno jeklo, večplastno dno (označeno kot ustrezno s strani proizvajalca).
- **ni pravilno:** aluminij, baker, medenina, steklo, keramika, porcelan.

Posoda je primerna za indukcijsko kuhavno ploščo v naslednjih primerih:

- če voda zavre zelo hitro, ko kuhavno ploščo nastavite na najvišjo stopnjo kuhanja,
- Če se na dno posode prilepi magnet.

Dimenzije posode

- Indukcijske kuhalne plošče se samodejno prilagodijo dimenziji dna posode.
- Učinkovitost kuhalne plošče je povezana s premerom posode. Posoda s premerom, manjšim od najmanjšega, sprejme le del moči, ki jo ustvari kuhalna plošča.
- Tako iz varnostnih razlogov kot za optimalne rezultate kuhanja ne uporabljajte posode, ki je večja od navedb v „Specifikacija za kuhinjske plošče“. Med kuhanjem naj posoda ne bo preblizu nadzorne plošče. To bi lahko vplivalo na delovanje kuhalne plošče ali nehote aktiviralo funkcije kuhalne plošče.



Oglejte si »Tehnični podatki«.

8.2 Hrup med delovanjem

Če slišite:

- praskanje: posoda je narejena iz različnih materialov (konstrukcija z dvojnimi dnom).
- žvižganje: uporabljate kuhališče pri visoki stopnji kuhanja in posoda je izdelana iz različnih materialov (konstrukcija z dvojnimi dnom).
- brenčanje: uporabljate visoko stopnjo moči.
- klikanje: pride do električnega preklapljanja.
- šumenje, brnenje: ventilator se premika.

Ti zvoki so običajni in ne predstavljajo napake.

8.3 Őko Timer (Eko programska ura)

Za varčevanje z energijo se grelnik kuhališča izklopi prej, kot se oglasi programska ura.

Razlika v času delovanja je odvisna od ravni stopnje kuhanja in trajanja kuhanja.

8.4 Poenostavljen vodnik za kuhanje

Razmerje med stopnjo kuhanja in porabo energije kuhališča ni linearno. Ko zvišate stopnjo kuhanja, ta ni sorazmerna s povečanjem porabe energije. To pomeni, da kuhališče s srednjo stopnjo kuhanja porabi manj kot polovico celotne energije.



Podatki v razpredelnici so samo za primer.

Nastavitev segrevanja	Uporabite za:	Čas (min.)	Namigi
1	Kuhana živila ohranite topla.	po potrebi	Posodo pokrijte s pokrovom.
1 - 2	Holandska omaka, topljenje: maslo, čokolada, želatina.	5 - 25	Občasno premešajte.
2	Strjevanje: puhaste omelete, pečena jajca.	10 - 40	Kuhajte pokrito.
2 - 3	Počasno kuhanje riža in mlečnih jedi, pogrevanje pripravljenih jedi.	25 - 50	Vode dodajte vsaj dvakrat toliko, kot je riža, mlečne jedi na polovici postopka premešajte.
3 - 4	Kuhajte zelenjavo, ribe in meso na pari.	20 - 45	Dodajte nekaj žlic vode. Med postopkom preverite količino vode.
4 - 5	Skuhajte krompir in drugo zelenjavo na pari.	20 - 60	Pokrijte dno posode z 1–2 cm vode. Med postopkom preverite raven vode. Pokrov naj bo na posodi.
4 - 5	Kuhanje večje količine hrane, enolončnice in juhe.	60 - 150	Do 3 l tekočine s sestavinami.
6 - 7	Lahko cvrtje: zrezek, telečji cordon bleu, zarebrnice, polpete, klobase, jetra, prežganje, jajca, palačinke, krofi.	po potrebi	Po potrebi obrnite.
7 - 8	Teško cvrtje, praženi krompir - Rōsti, ledveni zrezki, zrezki.	5 - 15	Po potrebi obrnite.
9	Vrenje vode, kuhanje testenin, pečenje mesa (golaž, dušena pečenka), cvrtje krompirja.		
P	Prekuvavanje večjih količin vode. PowerBoost je vklopljena.		

8.5 Namigi in nasveti za Hob²Hood

Ko uporabljate kahalno ploščo s funkcijo:

- Ploščo kuhinjske nape zaščitite pred neposredno sončno svetlobo.
- Na ploščo kuhinjske nape ne usmerjajte halogenske svetlobe.

- Ne pokrivajte upravljalne plošče kuhalne plošče.
- Ne prekinjajte signala med kuhalno ploščo in kuhinjsko nabo (npr. z roko, ročajem posode ali veliko posodo). Glejte sliko.

Napa, prikazana spodaj, je namenjena samo ponazoritvi.

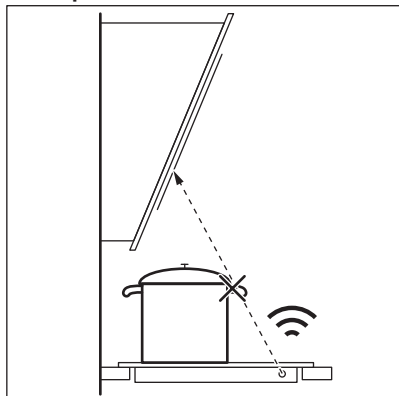

Druge daljinsko upravljanje naprave lahko ovirajo signal. Ne uporabljajte takih naprav v bližini kuhalne plošče, ko je vklopljeno Hob²Hood.

Kuhinjske nape s funkcijo Hob²Hood

Za celotno ponudbo kuhinjskih nap, ki delujejo s to funkcijo, si oglejte naše spletno mesto za potrošnike. Kuhinjske nape AEG, ki delujejo s to funkcijo, morajo imeti simbol .

9. VZDRŽEVANJE IN ČIŠČENJE

OPOZORILO!

Oglejte si poglavja o varnosti.

9.1 Splošne informacije

- Po vsaki uporabi štedilnik očistite.
- Vedno uporabljajte posodo s čistim dnom.
- Praske ali temni madeži na površini ne vplivajo na delovanje plošče.
- Uporabite posebno čistilno sredstvo za površine kuhalnih plošč.
- Vedno uporabljajte strgalo, priporočeno za kuhalne plošče s stekleno površino. Strgalo uporabite samo kot dodatno orodje za čiščenje stekla po standardnem postopku čiščenja.

OPOZORILO!

Za čiščenje steklene površine ne uporabljajte nožev ali drugih ostrih kovinskih pripomočkov.

- Za kovinsko obrobo uporabite samo pralno sredstvo za pomivanje posode s toplo vodo. S krpo očistite obrobo in jo obrišite.

OPOZORILO!

Za čiščenje stranske obloge ne uporabljajte blagega abrazivnega čistilnega sredstva, polimnih čistil, strgal ali trdega gobice.

- Razmak med stekleno površino in stransko obrobo lahko pobere umazanijo in majhne delce hrane. Za čiščenje reže med stekleno površino in stranskim robom uporabite lesene zobotrebce.

OPOZORILO!

Za čiščenje reže ne uporabljajte ostrih kovinskih pripomočkov, ker lahko razširijo razmik in poškodujejo stranski okvir ali stekleno površino.

9.2 Čiščenje

- **Takoj odstranite:** stopljeno plastiko, plastično folijo, sol, sladkor in živila s sladkorjem, sicer lahko umazanija poškoduje kuhalno ploščo. Pazite, da ne pride do opeklin. Posebno strgalo postavite pod ostrim kotom na stekleno površino in z rezilom potegnite po površini.

- **Odstranite, ko je kuhalna plošča dovolj hladna:** obročki vodnega kamna, vodni obročki, maščobni madeži, bleščeče kovinsko obarvanje. Ploščo očistite z vlažno krpo in čistilnim sredstvom, ki ni grobo. Po čiščenju ploščo osušite z mehko krpo.
- **Odstranite bleščeče kovinsko obarvanje:** uporabite raztopino vode s kisom in očistite stekleno površino s krpo.









10. ODPRAVLJANJE TEŽAV



OPOZORILO!

Oglejte si poglavja o varnosti.

10.1 Kaj storite v primeru ...

Težava	Možni vzrok	Rešitev
Kuhalne ploščice ni mogoče vklopiti ali je uporabljati.	Kuhalna plošča ni priključena na električno napajanje ali je priključena nepravilno.	Preverite, ali je kuhalna plošča pravilno priključena na električno napajanje.
	Pregorela je varovalka.	Prepričajte se, če ni morda vzrok za okvaro varovalka. Če varovalka večkrat zapored prepore, se obrnite na usposobljenega električarja.
	60 sekund niste nastavili stopnje segrevanja.	Ponovno vklopite kuhalno ploščo, in nastavite ustrezno stopnjo segrevanja v manj kot 60 sekundah.
	Sočasno ste se dotaknili 2 ali več senzorskih polj.	Dotaknite se samo enega senzorskega polja.
	Premor deluje.	Oglejte si "Prekinitiv".
	Na nadzorni plošči je voda ali mastni madeži.	Očistite nadzorno ploščo.
Slišite lahko neprekinjeno piskanje.	Električna povezava je nepravilna.	Kuhalno ploščo izključite iz električnega omrežja. Obrnite se na usposobljenega električarja, da preveri namestitve.
Ne morete izbrati najvišje stopnje kuhanja za eno od kuhališč.	Druga kuhališča porabljajo najvišjo razpoložljivo moč. Kuhalna plošča deluje pravilno.	Zmanjšajte stopnjo kuhanja drugih kuhališč, priključenih na isto fazo. Oglejte si »Upravljanje moči«.
Zasliši se zvočni signal in kuhalna plošča se izključuje. Zasliši se zvočni signal, ko se kuhalna plošča izključuje.	Na senzorska polja ste odložili eno ali več stvari.	Odstranite predmet s senzorskih polj.
Kuhalna plošča se izključuje.	Senzorsko polje  ste z nečim prekrili.	Odstranite predmet s senzorskega polja.

Težava	Možni vzrok	Rešitev
Indikator akumulirane toplote ne zasveti.	Kuhališče ni vroče, ker je bilo vklopljeno samo kratek čas, ali pa je poškodovano tipalo.	Če je bilo kuhališče vključeno dovolj dolgo, da bi moralo biti vroče, se posvetujte s pooblaščenim servisnim centrom.
Hob®Hood ne deluje.	Prekrili ste nadzorno ploščo.	Odstranite predmet ali očistite nadzorno ploščo.
	Uporabljate zelo visoko posodo, ki blokira signal.	Uporabite manjšo posodo, zamenjajte kuhališče ali ročno upravljajte napo.
Upravljalna plošča se segreje na dotik.	Posoda je prevelika ali ste jo postavili preblizu upravljalne plošče.	Večjo posodo postavite na zadnje kuhališče, če je možno.
Ob dotiku senzorskih polj na plošči ni zvoka.	Zvočni signali so izklopljeni.	Vklopite zvočni signal. Oglejte si »Vsakodnevna uporaba«.
Zasveti indikator nad simbolom  .	Deluje funkcija Varovalo za otroke ali Ključavnica.	Glejte "Varovalo za otroke" in "Zaklep".
Upravljalna vrstica utripa.	Na kuhališču ni posode ali pa kuhališče ni v celoti pokrito.	Posodo postavite na kuhališče, da ga bo v celoti pokrivala.
	Posoda ni primerna.	Uporabite posodo, ki je primerna za indukcijske kuhalne plošče. Oglejte si »Namigi in nasveti«.
	Premer dna posode je premajhen za kuhališče.	Uporabite posodo ustrezne velikosti. Oglejte si »Tehnični podatki«.
 in  se prikažeta hkrati.	Moč je prenizka zaradi neustrezne ali prazne posode.	Uporabite ustrezno posodo. Oglejte si »Namigi in nasveti« in »Tehnični podatki«. Ne vklaplajte nobenega kuhališča, če je na njem prazna posoda.
 in  se prikažeta hkrati.	Posoda je prazna ali pa je v njej nekaj tekočine, ki ni voda, npr. olje.	Ne uporabljajte funkcije z drugimi tekočinami kot vodo.
 in  se prikažeta hkrati.	V posodi je preveč ali premalo vode. Zavreli ste nekaj hrane, ki ni voda in krompir. Vrelišče je tako doseženo ob drugačnem času in funkcija SenseBoil® ni mogla delovati pravilno.	Ob uporabi funkcije SenseBoil® lahko kuhate samo krompir v vodi. Oglejte si »Nasveti in namigi«.
Zaslišite pisk, indikatorji nad  utripajo in funkcija SenseBoil® se ne zažene.	Nobeno kuhališče ni pripravljeno za uporabo s funkcijo SenseBoil®. Kuhališča, ki jih želite izbrati, imajo še nekaj akumulirane toplote ali pa jih še vedno uporabljate.	Končajte prejšnje kuharske dejavnosti in izberite prsto kuhališče brez akumulirane toplote.
SenseBoil® ne deluje.	Stopnja moči kuhalne plošče je prenizka.	Nastavite stopnjo moči na višjo vrednost. Prepričajte se, da izbrana stopnja kuhanja ustreza varovalkam električnega omrežja v stanovanju. Oglejte si poglavje »Pred prvo uporabo« > »Omejitev moči«.

Težava	Možni vzrok	Rešitev
 in prikaže se številka.	Na kuhalni plošči je napaka.	Izklopite kuhhalno ploščo in jo po 30 sekundah ponovno vklopite. Če  znova zasveti, kuhhalno ploščo izkjučite iz električnega omrežja. Po 30 sekundah kuhhalno ploščo ponovno priključite. Če se težava nadaljuje, se obrnite na pooblaščen servisni center.

10.2 Če ne najdete rešitve ...

Če težave ne morete razrešiti sami, se obrnite na prodajalca ali pooblaščen servisni center. Navedite podatke s ploščice za tehnične navedbe. Poskrbite za pravilno upravljanje kuhhalne ploščice. V nasprotnem

primeru servisiranje s strani serviserja ali prodajalca ne bo brezplačno, tudi v času garancijske dobe. Informacije o garancijskem obdobju in pooblaščenih servisnih centrih so navedene v garancijski knjižici.

11. TEHNIČNI PODATKI

11.1 Ploščica za tehnične navedbe

Model NII74B10AB
Vrsta 62 C4A 01 AA
Indukcija 7.35 kW
Ser. št.
AEG

Številka izdelka (PNC) 949 598 030 00
220 - 240 V / 400 V 2N, 50 Hz
Izdelano v: Nemčiji
7.35 kW



11.2 Specifikacije kuhališč

Kuhališče	Nazivna moč (najvišja stopnja segrevanja) [W]	PowerBoost [W]	PowerBoost najdaljše trajanje [min]	Premer kuhinjske posode [mm]
Levo spredaj	2300	3200	10	125 - 210
Levo zadaj	2300	3200	10	125 - 210
Sredina spredaj	1400	2500	4	125 - 145
Desno zadaj	2300	3600	10	210 - 240

Moč kuhališč se lahko malce razlikuje od podatkov v razpredelnici. Spreminja se z materialom in dimenzijami posode.

Za najboljše rezultate kuhanja uporabljajte posodo, ki nima večjega premera od premera, navedenega v razpredelnici.

12. ENERGIJSKA UČINKOVITOST

12.1 Podatki o izdelku

Identifikacija modela	NII74B10AB	
Vrsta kuhalne plošče	Vgrajena kuhalna plošča	
Število kuhališč	4	
Tehnologija segrevanja	Indukcija	
Premer krožnih kuhališč (Ø)	Levo spredaj	21.0 cm
	Levo zadaj	21.0 cm
	Sredina spredaj	14.5 cm
	Desno zadaj	24.0 cm
Poraba energije na kuhališče (EC electric cooking)	Levo spredaj	179.6 Wh/kg
	Levo zadaj	189.1 Wh/kg
	Sredina spredaj	180.2 Wh/kg
	Desno zadaj	185.2 Wh/kg
Poraba energije kuhalne plošče (EC electric hob)	183.5 Wh/kg	

IEC / EN 60350-2 – Gospodinjski električni kuhalni aparati – 2. del: Kuhalne plošče – Metode za merjenje funkcionalnosti.

Energijske meritve, ki se nanašajo na kuhalno površino, označujejo oznake ustreznih kuhališč.

12.2 Varčna

Energijo lahko prihranite med vsakodnevnim kuhanjem, če upoštevate spodnje nasvete.

- Segrejte le toliko vode, kot jo potrebujete.
- Posodo po možnosti pokrijte s pokrovkami.
- Posodo postavite neposredno na sredino kuhališča.
- Uporabite akumulirano toploto, da ohranite hrano toplo ali da jo stopite.

13. SKRBJ ZA OKOLJE

Reciklirajte materiale, ki jih označuje simbol . Embalažo odložite v ustrezne zabojnike za reciklažo. Pomagajte zaščititi okolje in zdravje ljudi ter reciklirati odpadke električnih in elektronskih naprav. Naprav, označenih s

simbolom , ne odstranjajte z gospodinjskimi odpadki. Izdelek vrnite na krajevno zbirališče za recikliranje ali se obrnite na občinski urad.

Mirë se vini në AEG! Faleminderit që keni zgjedhur pajisjen tonë.



Të marrë këshilla mbi përdorimin, broshura, informacion rreth zgjidhjes së problemeve, shërbimit dhe riparimit
www.aeg.com/support

Rezervohet mundësia e ndryshimeve.

PËRMBAJTJA

1. INFORMACIONI I SIGURISË.....	335
2. UDHËZIMET PËR SIGURINË.....	337
3. INSTALIMI.....	340
4. PËRSHKRIM I PRODUKTIT.....	342
5. PËRPARA PËRDORIMIT TË PARË.....	343
6. PËRDORIMI I PËRDITSHËM.....	344
7. FUNKSIONET SHITESË.....	347
8. UDHËZIME DHE KËSHILLA.....	350
9. KUJDESI DHE PASTRIMI.....	352
10. ZGJIDHJA E PROBLEMEVE.....	353
11. TË DHËNAT TEKNIKE.....	355
12. EFIKASITETI ENERGJETIK.....	355
13. ÇËSHTJE QË LIDHEN ME AMBIENTIN.....	356

1. ⚠ INFORMACIONI I SIGURISË

Përpara instalimit dhe përdorimit të pajisjes, lexoni me kujdes udhëzimet e ofruara. Prodhuesi nuk është përgjegjës për lëndimet apo dëmet si rezultat i instalimit apo përdorimit të papërshtatshëm. Gjithmonë mbajini udhëzimet në një vend të sigurt dhe ku mund të arrihen lehtë për t'iu referuar në të ardhmen.

1.1 Siguria e fëmijëve dhe personave vulnerabël

- Kjo pajisje mund të përdoret nga fëmijë të moshës 8 vjeç e sipër dhe persona me aftësi të kufizuara fizike, ndijimesh ose mendore ose që nuk kanë eksperiencë dhe njohuri, nëse këta mbahen nën mbikëqyrje ose udhëzohen për përdorimin e sigurt të pajisjes dhe i kuptojnë rreziqet e përdorimit. Fëmijët nga nën 8 vjeç dhe personat me aftësi të kufizuara shumë të theksuara dhe komplekse duhet të

mbahen larg nga pajisja, përveçse kur mbahen nën monitorim të vazhdueshëm.

- Fëmijët duhet të mbikëqyren për tu siguruar që ata të mos luajnë me pajisjen dhe.
- Mbajeni të gjithë paketimin larg nga fëmijët dhe hidheni atë siç kërkohet.
- PARALAJMËRIM: Pajisja dhe pjesët e saj të arritshme nxehen gjatë përdorimit. Mbajini fëmijët dhe kafshët shtëpiake larg pajisjes gjatë kohës që ajo është në përdorim dhe kur ftohet.
- Nëse pajisja ka një mekanizëm për sigurinë e fëmijëve, ai duhet aktivizuar.
- Fëmijët nuk duhet të kryejnë pastrimin dhe mirëmbajtjen e pajisjes pa mbikëqyrje.

1.2 Siguria e përgjithshme

- Kjo pajisje përdoret vetëm për gatim.
- Kjo pajisje është krijuar për përdorim shtëpiak në ambient të brendshëm.
- Kjo pajisje mund të përdoret në: zyra, dhoma hoteli, dhoma bujtine, dhoma hoteli rural, si dhe në vende të ngjashme ku përdorimi nuk tejkalon (mesatarisht) nivelet e përdorimit shtëpiak.
- PARALAJMËRIM: Pajisja dhe pjesët e saj të arritshme nxehen gjatë përdorimit. Duhet të keni kujdes që të shmangni prekjen e elementeve ngrohëse.
- PARALAJMËRIM: Gatimi i pamonitoruar me yndyrë ose vaj mbi pianurë mund të jetë i rrezikshëm dhe mund të shkaktojë zjarr.
- Tymi është një tregues i mbinxehjes. Mos përdor kurrë ujë për të shuar zjarrin nga gatimi. Fik pajisjen dhe mbuloji flakët me, p.sh. një batanije apo kapak.
- PARALAJMËRIM: Pajisja nuk duhet të furnizohet përmes një pajisjeje të jashtme ndezëse, si p.sh. kohëmatës, apo të lidhet me një qark që ndizet dhe fiket rregullisht nga një mjet.

- **KUJDES:** Procesi i gatimit duhet të mbikëqyret (madje edhe funksionet automatike të gatimit). Proceset e shkurtra të gatimit duhet të mbikëqyren vazhdimisht.
- **PARALAJMËRIM:** Rrezik zjarri: Mos ruani artikuj mbi sipërfaqet e gatimit.
- Objektet metalike si thikat, pirunët, lugët dhe kapakët nuk duhet të vendosen mbi sipërfaqen e pianurës, sepse mund të nxehen.
- Mos e përdorni pajisjen përpara se ta instaloni në strukturën inkaso.
- Mos përdorni pastrues me avull për të pastruar pajisjen.
- Pas përdorimit, fikni elementin e pianurës me çelësin e kontrollit dhe mos u mbështetni te funksionimi i detektorit të tiganit.
- Nëse sipërfaqja prej qeramike/xhami kriset, fikeni pajisjen për dhe shkëputeni nga rryma elektrike. Në rast se pajisja është e lidhur me rrymën elektrike direkt duke përdorur kuti lidhëse, hiqeni siguresën për të shkëputur pajisjen nga furnizimi me rrymë. Në çdo rast, kontaktoni me Qendrën e Autorizuar të Shërbimit.
- Për të shmangur rreziqet, nëse kabloja e furnizimit është e dëmtuar, ajo duhet zëvendësuar nga prodhuesi, shërbimi i autorizuar ose persona me kualifikim të ngjashëm.
- **PARALAJMËRIM:** Përdorni vetëm mbrojtëset e pianurës të përcaktuara nga prodhuesi i pajisjes së gatimit ose të cilësuar si të përshtatshme nga ky i fundit në udhëzimet e përdorimit, ose mbrojtëset e pianurës të integruara në pajisje. Përdorimi i mbrojtëseve të papërshtatshme mund të shkaktojë aksidente.

2. UDHËZIMET PËR SIGURINË

2.1 Instalimi

PARALAJMËRIM!

Vetëm një person i kualifikuar duhet ta instalojë këtë pajisje.

PARALAJMËRIM!

Rrezik plagosjeje ose dëmtim i pajisjes.

- Hiqni të gjithë paketimin.
- Mos instaloni ose mos përdorni një pajisje të dëmtuar.

- Ndiqni udhëzimet e instalimit të dhëna me pajisjen.
- Ruani largësitë minimale nga pajisjet dhe njësitë e tjera.
- Gjithmonë bëni kujdes kur e lëvizni pajisjen sepse është e rëndë. Përdorni gjithnjë doreza sigurie dhe këpucë të mbyllura.
- Mbyllini sipërfaqet e prera të dollapit me një izolues për të mos lejuar që lagështira të shkaktojë fryrje.
- Mbroni pjesën e poshtme të pajisjes nga avulli dhe lagështira.
- Mos e instaloni pajisjen pranë dyerve ose nën dritare. Duke vepruar kështu do të parandaloni rënien e enëve të nxehta të gatimit nga pajisja kur hapet dera ose dritarja.
- Çdo pajisje ka poshtë ventilatorë ftohjeje.
- Nëse pajisja është e instaluar mbi një sirtar:
 - Mos vendosni copa të vogla ose fletë letre që mund të tërhiqen brenda, sepse ato mund të dëmtojnë ventilatorët e ftohjes ose mund të dëmtojnë sistemin e ftohjes.
 - Mbani një distancë prej minimumi 2 cm mes fundit të pajisjes dhe pjesëve të ruajtura në sirtar.
- Hiqni çdo panel ndarës të instaluar në kabinet nën pajisje.

2.2 Lidhja elektrike

PARALAJMËRIM!

Rrezik zjarri dhe goditjeje elektrike.

- Të gjitha lidhjet elektrike duhet të bëhen nga një elektrikist i kualifikuar.
- Pajisja duhet të tokëzohet.
- Përpara se të kryeni ndonjë veprim, sigurohuni që pajisja të jetë shkëputur nga rryma.
- Sigurohuni që parametrat në pllakën e specifikimeve të përkojnë me vlerat elektrike të rrjetit elektrik.
- Sigurohuni që pajisja të instalohet në rregull. Kabloja ose spina elektrike e lirë ose e papërshtatshme (nëse ka) mund ta nxehtë shumë terminalin.
- Përdorni kabllon e duhur elektrike.
- Mos lejoni të ngatërrohet kabloja elektrike.

- Sigurohuni që të jetë instaluar tokëzimi.
- Vendoseni kabllon në mbërthyesen e lirimit të tensionit.
- Sigurohuni që kabloja ose spina elektrike (nëse ka) të mos prekë pajisjen e nxehtë ose enët e nxehta të gatimit, kur e lidhni pajisjen në prizë.
- Mos përdorni përshtatës me shumë spina dhe kablo zgjatuese.
- Sigurohuni që të mos dëmtoni spinën ose kabllon elektrike (nëse vlen për rastin) ose në kabllon elektrike. Kontaktoni me qendrën e autorizuar të shërbimit ose me një elektrikist për ndërrimin e kabllot elektrike të dëmtuar.
- Mbrojtja nga goditja e pjesëve me korrent dhe të izoluar duhet të shtërngohet në mënyrë të tillë që të mos hiqet pa vegla.
- Pajisjen futeni në prizë vetëm në fund të instalimit. Sigurohuni që spina të jetë e arritshme pas montimit të pajisjes.
- Nëse priza është e lirë, mos e futni spinën.
- Mos e shkëputni pajisjen nga rrjeti duke e tërhequr nga kabloja elektrike. Gjithmonë tërhiqeni kabllon elektrike duke e kapur nga spina.
- Përdorni mjetet e duhura izoluese: çelësat mbrojtës, siguresat (siguresat që vidhosen duhet të hiqen nga foleja), salvavitat dhe kontaktorët.
- Instalimi elektrik duhet të ketë një pajisje instaluese e cila ju lejon të shkëpusni pajisjen nga rryma elektrike në të gjitha polet. Pajisja instaluese duhet të ketë një hapje kontakti me gjerësi minimale 3 mm.
- Nëse kodi E3 shfaqet në ekran, shkëputeni menjëherë pllakën e gatimit dhe kontrolloni nëse lidhja elektrike dhe voltazhi i rrjetit janë të sakta.

2.3 Përdorimi

PARALAJMËRIM!

Rrezik plagosjeje, djegiesh dhe goditjeje elektrike.

- Mos i ndryshoni specifikimet e pajisjes.
- Hiqni të gjithë paketimin, etiketimin dhe filmin mbrojtës (nëse ka) para përdorimit për herë të parë.
- Sigurohuni që vendet e ventilimit të mos jenë bllokuar.

- Mos harroni ta kontrolloni pajisjen gjatë punës.
- Vendosni zonën e gatimit në “fikur” pas çdo përdorimi.
- Mos vendosni takëmë ose kapakë tenxheresh në zonat e gatimit. Ato mund të nxehen.
- Mos e vendosni në punë pajisjen me duar të lagura ose kur keni pasur kontakt me ujë.
- Mos e përdorni pajisjen si sipërfaqe pune ose si sipërfaqe mbështetëse.
- Nëse sipërfaqja e pajisjes është e plasaritur, shkëputeni menjëherë pajisjen nga priza. Bëni këtë për të parandaluar ndonjë tronditje elektrike.
- Përdoruesit me stimulues kardiak duhet të mbajnë një distancë minimale prej 30 cm nga zonat e gatimit me induksion kur pajisja është në punë.
- Kur futni ushqim në ujë të nxehtë, mund të krijohen spërkatje.
- Mos përdorni fletë alumini apo materiale të tjera midis sipërfaqes së gatimit dhe enëve të gatimit, përveç rasteve kur specifikohet ndryshe nga prodhuesi i kësaj pajisjeje.
- Përdorni vetëm aksesorët e rekomanduar nga prodhuesi për këtë pajisje.

PARALAJMËRIM!

Rrezik zjarri dhe shpërthimi.

- Yndyrat dhe vajrat kur nxehen mund të lëshojnë avuj të ndezshëm. Mbajini flakët ose objektet e nxehta larg yndyrave dhe vajrave kur gatuar me ato.
- Avujt e çliruar nga vajrat e nxehtë mund të shkaktojnë djegie spontane.
- Vajrat e përdorur që përmbajnë mbetje ushqimesh mund të shkaktojnë zjarr në temperaturë më të ulët sesa vajrat e përdorur për herë të parë.
- Mos vendosni produkte që marrin flakë ose sende të lagura me produkte të ndezshme brenda, pranë pajisjes ose mbi të.

PARALAJMËRIM!

Rrezik i dëmtimit të pajisjes.

- Mos i mbani enët e nxehta të gatimit në panelin e kontrollit.

- Mos vendosni kapak të nxehtë tiganin në një sipërfaqe të xhamit të pianurës.
- Mos i lini enët e gatimit të thahen duke zier.
- Bëni kujdes të mos lini sende apo enë gatimi të bien mbi pajisje. Sipërfaqja mund të dëmtohet.
- Mos i aktivizoni zonat e gatimit me enë bosh apo pa enë fare.
- Enët e gatimit prej gize apo me fund të dëmtuar mund të shkaktojnë gërvishtje në xham / qeramikën e xhamit. Ngrijini gjithnjë lart këto sende kur t'ju duhet t'i lëvizni në sipërfaqe të gatimit.

2.4 Kujdesi dhe pastrimi

- Pastrojeni pajisjen rregullisht për të parandaluar dëmtimin e materialit të sipërfaqes.
- Fikeni pajisjen dhe lëreni të ftohet para se ta pastroni.
- Mos përdorni spërkatësin e ujit dhe avullin për të pastruar pajisjen.
- Pastrojeni pajisjen me copë të butë e të njomë. Përdorni vetëm detergjente neutrale. Mos përdorni produkte gërryese, tako pastruese gërryese, solucione apo sende metalike, përveç nëse specifikohet ndryshe.

2.5 Shërbimi

- Për të riparuar pajisjen kontaktoni me qendrën të autorizuar të shërbimit. Përdorni vetëm pjesë rezervë origjinale.
- Në lidhje me llambat brenda produktit dhe llambat e pjesëve të këmbimit të shitura veçmas: Këto llamba janë prodhuar për kushte ekstreme fizike në pajisjet elektroshtëpiake, si p.sh. temperaturë, dridhje, lagështirë, ose janë prodhuar për të sinjalizuar informacion rreth statusit të përdorimit të pajisjes. Ato nuk janë prodhuar për t'u përdorur në aplikacione të tjera dhe nuk janë të përshtatshme për ndriçim në ambiente shtëpiake.

2.6 Hedhja

PARALAJMËRIM!

Rreziku i lëndimit ose mbytjes.

- Kontaktoni autoritetin tuaj vendor për informacion se si ta hidhni pajisjen.
- Shkëputeni pajisjen nga rrjeti i furnizimit me energji.

- Priteni kabllon e rrjetit elektrik pranë pajisjes dhe hidhni atë.

3. INSTALIMI

PARALAJMËRIM!

Referojuni kapitujve për sigurinë.

3.1 Përpara instalimit

Përpara se të instaloni pianurën, shkruani informacionin e mëposhtëm nga pllaka e specifikimeve. Pllaka e specifikimeve gjendet në pjesën e poshtme të pianurës.

Numri i serisë

3.2 Planurat inkaso

Pianurat inkaso përdorini vetëm pasi ta keni montuar pianurën siç duhet në njësitë inkaso dhe në planin e punës, sipas standardeve në fuqi.

3.3 Kabloja e linjës

- Pianura vjen me një kablo elektrike.
- Për të zëvendësuar kabllon e dëmtuar të rrjetit, përdorni llojin e kabllit: H05V2V2-F i cili përballon një temperaturë prej 90 °C apo më të lartë. Një tel i vetëm duhet të ketë një seksion kryq minimal në përputhje me tabelën e mëposhtme. Flisni me qendrën lokale të shërbimit. Kabloja elektrike duhet zëvendësuar vetëm nga një electricist i kualifikuar.

PARALAJMËRIM!

Të gjitha lidhjet elektrike duhen kryer nga një electricist i kualifikuar.

KUJDES!

Lidhjet përmes prizave të kontaktit janë të ndaluara.

KUJDES!

Mos i shpuni apo saldoni fundet e telave. Është e ndaluar.

KUJDES!

Mos e lidhni kabllon pa fashetën e fundit të kabllos.

Lidhja me një fazë

1. Hiqni fashetën e fundit të kabllos nga teli i zi dhe ai blu.
2. Hiqni një pjesë të izolimit të skajeve të kabllit kafe, të zi dhe blu.
3. Lidhni skajet e kabllave të zeza dhe kafe.
4. Aplikoni një fashetë të re në fundin e përbashkët të kabllos (nevojitet vegël e posaçme).
5. Lidhni skajet e dy kabllave blu.
6. Aplikoni një fashetë të re në fundin e përbashkët të kabllos (nevojitet vegël e posaçme).

Lidhja me dy faza

1. Hiqni fashetën e fundit të kabllos nga telat blu.
2. Hiqni një pjesë të izolimit të skajeve të kabllit blu.
3. Lidhni skajet e dy kabllave blu.
4. Aplikoni një fashetë të re në fundin e përbashkët të kabllos (nevojitet vegël e posaçme).

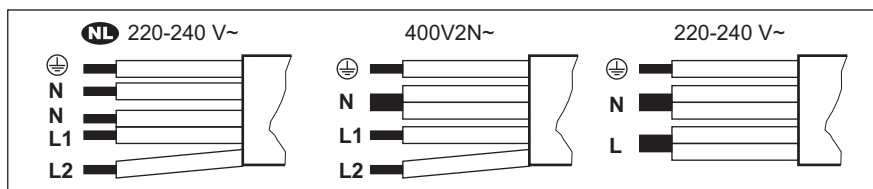

NL 220 - 240 V~	Lidhja me dy faza: 400 V2N~	Lidhja me një fazë: 220 - 240 V~
5x1,5 mm ²	5x1,5 mm ² ose 4x2,5 mm ²	5x1,5 mm ² ose 3x4 mm ²
E gjelbër - e verdhë	E gjelbër - e verdhë	E gjelbër - e verdhë
N Blu dhe blu	N Blu dhe blu	N Blu dhe blu
L1 E zezë	L1 E zezë	L E zezë dhe kafe
L2 Kafe	L2 Kafe	

3.4 Montimi

Nëse e instaloni pianurën nën një aspirator, shikoni udhëzimet e instalimit të aspiratorit për distancën minimale mes pajisjeve.

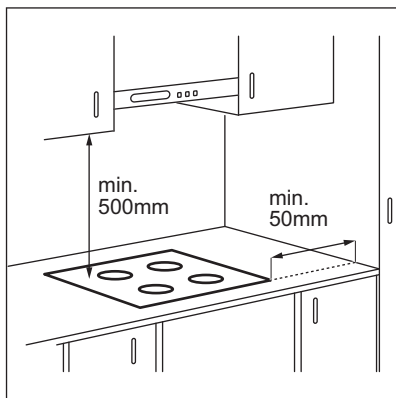

Nëse pajisja instalohet mbi një sirtar, ventilimi i pianurës mund të ngrohë artikujt që ruhen brenda në sirtar gjatë procesit të gatimit.

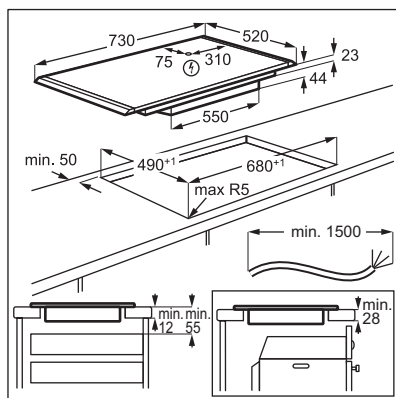

Gjeni videon udhëzuese "Si të montoni pianurën me induksion AEG - Montimi i banakat" duke shkruar emrin e plotë të treguar në grafikën më poshtë.

www.youtube.com/electrolux
www.youtube.com/aeg

How to install your AEG Induction Hob - Worktop installation

4. PËRSHKRIM I PRODUKTIT

4.1 Skema e sipërfaqes së gatimit

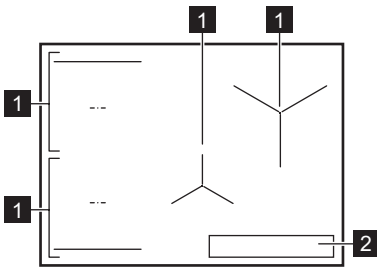

- 1** Zona e gatimit me induksion
- 2** Paneli i kontrollit



Për informacion të detajuar rreth madhësive të zonave të gatimit, referojuni kapitullit “Të dhënat teknike”.

4.2 Skema e panelit të kontrollit

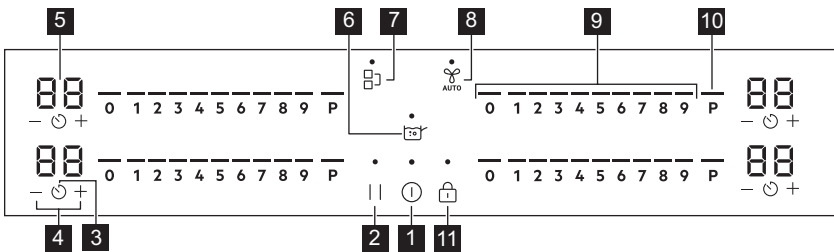

Përdorni fushat me sensor për të përdorur pajisjen. Ekranet, treguesit dhe sinjalet akustike tregojnë se cilat funksione përdoren.

Fusha e sensorit	Funksioni	Përshkrimi
1 ①	Aktiv / Joaktiv	Për të aktivizuar dhe çaktivizuar pajisjen.
2	Pauzë	Për të aktivizuar dhe çaktivizuar funksionin.
3 ⌚	Kohëmatësi	Për të cilësuar funksionin.
4 + / -	-	Për të shtuar ose pakësuar kohën.
5 -	Ekranet e kohëmatësit	Për të treguar kohën në minuta.
6	SenseBoil®	SenseBoil®. Për të rregulluar automatikisht temperaturën e ujit në mënyrë që të mos vlijë sapo të arrijë pikën e vlimit.

Fusha e sensorit	Funksioni	Përshkrimi
7	Bridge	Për të aktivizuar dhe çaktivizuar funksionin.
8	Hob*Hood	Për të aktivizuar dhe çaktivizuar modalitetin manual të funksionit.
9	- Shiriti i kontrollit	Për të vendosur cilësimin e nxehtësisë.
10	PowerBoost	Për të aktivizuar funksionin.
11	Kycje / Pajisja për sigurinë e fëmijës	Për të bllokuar/zhblokuar panelin e kontrollit.

4.3 Treguesit e ekranit

Treguesi	Përshkrimi
+ numri	Ka një keqfunksionim.
	OptiHeat Control (Treguesi i nxehtësisë së mbetur me 3 faza): vazhdo gatimin/ mbaj ngrohtë/ ngrohja e mbetur.

5. PËRPARA PËRDORIMIT TË PARË

PARALAJMËRIM!

Referojuni kapitujve për sigurinë.

5.1 Kufizimi i fuqisë

Kufizimi i fuqisë përcakton sesa energji përdoret nga pianura gjithsej, brenda kufijve të siguresave të instalimit në shtëpi.

Pianura vjen e programuar në nivelin më të lartë të disponueshëm të energjisë.

Për të pakësuar ose shtuar nivelin e fuqisë:

- Hyni në meny: shtypni dhe mbani për 3 sekonda. Pastaj, shtypni dhe mbani .
- Shtypni në kohëmatësin përpara derisa të shfaqet .
- Prekni / në kohëmatësin përpara për të cilësuar nivelin e energjisë.
- Shtypni për të dalë.

Nivelet e fuqisë

Referojuni kapitullit "Të dhëna teknike".

KUJDES!

Sigurohuni që fuqia e zgjedhur të përputhet me siguresat e instalimeve në shtëpi.

KUJDES!

Nëse niveli i fuqisë është më i ulët se ose i barabartë me 2000 W nuk mund të aktivizoni SenseBoil®.

- P73 — 7350 W
- P15 — 1500 W
- P20 — 2000 W
- P25 — 2500 W
- P30 — 3000 W
- P35 — 3500 W
- P40 — 4000 W
- P45 — 4500 W
- P50 — 5000 W
- P60 — 6000 W

6. PËRDORIMI I PËRDITSHËM

PARALAJMËRIM!

Referojuni kapitujve për sigurinë.

6.1 Aktivizimi dhe çaktivizimi

Shtyp dhe mbaj shtypur  për të aktivizuar ose çaktivizuar pianurën.

6.2 Zbulimi i tenxheres

Ky funksionalitet tregon praninë e enës së kuzhinës në pianurë dhe çaktivizon zonat e gatimit ku nuk zbulohet ndonjë enë kuzhine gjatë gatimit.

Nëse vendosni enë kuzhine në një zonë të gatimit përpara sesa të zgjidhni një cilësim të nxehtësie, shfaqet treguesi mbi 0 në panelin e kontrollit.

Nëse hiqni enë kuzhine nga një zonë e aktivizuar e gatimit dhe e vendosni atë anash përkohësisht, treguesit mbi panelin e kontrollit korrespondues do të fillojnë në vezullojnë. Nëse nuk e vendosni enën përsëri në zonën e aktivizuar të gatimit brenda 120 sekondash, zona e gatimit do të çaktivizohet automatikisht.

Për të rifilluar gatimin, sigurohuni të vendosni enën e kuzhinës përsëri në zonat e kuzhinës brenda afatit kohor të treguar.

6.3 Përdorimi i zonave të gatimit

Vendosini enët në qendër të zonës së zgjedhur. Zonat e gatimit me induksion u përshtaten automatikisht përmasave të bazamentit të enëve.

Mund të gatuar me enë gatimi të mëdha të vendosura në dy zona gatimi në të njëjtën kohë duke përdorur funksionin Bridge. Ena e gatimit duhet të mbulojë qendrat e dy zonave, por nuk duhet të shkojë përtej shënimit të zonës. Nëse ena ndodhet mes dy qendrave, Bridge funksioni nuk do të aktivizohet.

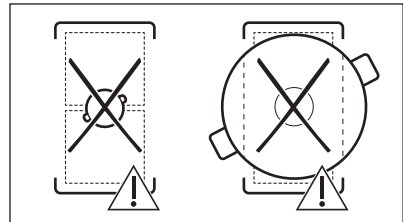
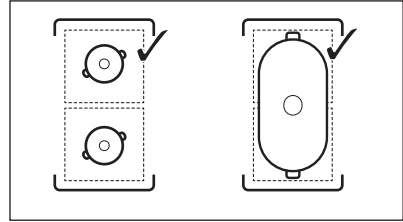

6.4 Cilësimet e nxehtësisë

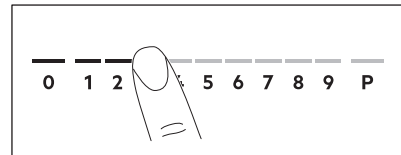

1. Shtypni cilësimin e dëshiruar të nxehtësisë në shiritin e kontrollit. Treguesit mbi shiritin e kontrollit shfaqen deri në nivelin e zgjedhur të vendosjes së nxehtësisë.
2. Për të çaktivizuar një zonë gatimi, shtypni 0.

6.5 PowerBoost

Ky funksion vë më shumë fuqi në dispozicion të zonave të gatimit me induksion. Funksioni mund të aktivizohet për zonën e gatimit me induksion vetëm për një periudhë të kufizuar kohe. Pas kësaj kohe, zona e gatimit me induksion kthehet automatikisht në cilësimin e nxehtësisë më të lartë.





Referojuni kapitullit "Të dhëna teknike".

Për të aktivizuar funksionin për një zonë gatimi: prekni **P**.

Për të çaktivizuar funksionin: ndryshoni cilësimin e nxehtësisë.

6.6 OptiHeat Control (treguesi 3-hapësh i nxehtësisë së mbetur)

PARALAJMËRIM!

 /  /  Për sa kohë që treguesi është i dukshëm, ka rrezik djegiesh nga nxehtësia e mbetur.

Zonat e gatimit me induksion prodhojnë nxehtësinë e nevojshme për procesin e gatimit drejtpërdrejt në bazamentin e enës. Vitroqeramika ngrohet nga nxehtësia e enëve të gatimit.

Treguesit shfaqen kur një zonë e gatimit është e nxehtë. Tregojnë nivelin e nxehtësisë së mbetur për zonat e gatimit që po përdorni aktualisht:

 - vazhdoni gatimin,

 - mbani ngrohtë,

 - nxehtësia e mbetur.

Treguesi mund të shfaqet edhe:

- për zonat e gatimit në krah, edhe nëse nuk jeni duke i përdorur,
- kur enët e nxehta të gatimit vendosen mbi një zonë të ftohtë gatimi,
- kur pianura çaktivizohet, por zona e gatimit është ende e nxhetë.





Treguesi shuhet kur zona e gatimit është ftohur.



6.7 Opsionet e kohëmatësit



Kohëmatësi me numërim mbrapsht

Përdoreni këtë funksion për të specifikuar kohëzgjatjen e punës së një zone gatimi vetëm për një gatim.

Vendosni cilësimin e nxehtësisë për zonën e gatimit të zgjedhur dhe më pas cilesoni funksionin.

1. Shtypni . 00 shfaqet në ekranin e kohëmatësit.
2. Shtypni  ose  për të cilësuar kohën (00-99 minuta).
3. Shtypni  për të filluar kohëmatësin ose prisni 3 sekonda. Kohëmatësi fillon numërimin për poshtë.



Për të ndryshuar kohën: zgjidhni zonën e gatimit me  dhe shtypni  ose .

Për të çaktivizuar funksionin: zgjidhni zonën e gatimit me  dhe shtypni . Koha e mbetur numërohet për poshtë deri në 00.



Kohëmatësi përfundon numërimin poshtë, dëgjohet një tingull dhe 00 vezullon. Zona e gatimit çaktivizohet. Shtypni një simbol çfarëdo për të ndaluar sinjalin dhe vezullimin.

Kujtuesi i minutave

Mund ta përdorni këtë funksion kur pianura aktivizohet, por zonat e gatimit nuk funksionojnë. Cilësimi i nxehtësisë tregon 00.

1. Shtypni .
2. Shtypni  ose  për të vendosur kohën.

Kohëmatësi përfundon numërimin poshtë, dëgjohet një tingull dhe 00 vezullon. Shtypni një simbol çfarëdo për të ndaluar sinjalin dhe vezullimin.

Për të çaktivizuar funksionin: shtypni  dhe . Koha e mbetur numërohet poshtë për në 00.

6.8 Menaxhimi i energjisë

Nëse janë aktive disa zona dhe energjia e konsumuar tejkalon kuotën e linjës, ky funksion e ndan energjinë e marrë mes të gjitha zonave të gatimit. Pianura kontrollon cilësimet e nxehtësisë për të mbrojtur siguresat e instalimit në shtëpi.

- Nëse pianura arrin kufirin e energjisë maksimale të disponueshme (shihni pllakën e specifikimeve), energjia e zonave të gatimit reduktohet automatikisht.
- Cilësimi i ngrohjes i zonës së gatimit të zgjedhur e para merr gjithnjë përparësi.

Energjia e mbetur do të ndahet mes zonave të tjera të gatimit sipas radhës së zgjedhjes.

- Për zonat e gatimit që kanë fuqi të reduktuar, paneli i kontrollit pulson dhe tregon cilësimet maksimale të mundshme të nxehtësisë.
- Prisi derisa ekrani të ndalojë së vezulluari ose ulni cilësimin e nxehtësisë së zonës së gatimit të zgjedhur së fundi. Zonat e gatimit do të vijojnë në punojnë me cilësimin e ngrohjes së reduktuar. Ndryshojini manualisht cilësimet e ngrohjes së zonave të gatimit, nëse është nevoja.

6.9 SenseBoil®

Funksioni rregullon automatikisht temperaturën e ujit në mënyrë që të mos vlijë sapo të arrijë pikën e vlimit.



Nëse ka ndonjë nxehtësi të mbetur (/ /) në zonën e gatimit që dëshironi të përdorni, lëshohet një sinjal akustik dhe funksioni nuk fillon. Funksioni nuk punon me enë gatimi kundër ngjitjes.



KUJDES!

Mos e përdorni funksionin me enë gatimi bosh.
Mos e lini pianurën pa mbikëqyrje ndërsa funksioni është në punë.

1. Vendosni tenxhere të mbushura me 1 - 5 l ujë të ftohtë në zonat e disponueshme të gatimit për të cilat dëshironi të filloni funksionin.

Nëse vendosni një tenxhere vetëm në një zonë gatimi, funksioni fillon automatikisht.

2. Prekni për të aktivizuar pianurën.
3. Shtypni për të aktivizuar funksionin.

Një tregues pulsues sipër **P** shfaqet për çdo zonë gatimi në të cilën mund ta përdorni aktualisht funksionin.

4. Prekni kudo në rrëshqitësin e zonës së zgjedhur të gatimit.

Funksioni fillon.

Pasi funksioni fillon, shfaqen treguesit mbi rrëshqitës dhe animacioni fillon të funksionojë.



Nëse nuk vendosni një tenxhere në asnjë nga zonat e gatimit brenda 5 sekondave, funksioni çaktivizohet automatikisht.

Kur funksioni arrin pikën e vlimit, pianura lëshon një sinjal akustik dhe cilësimi i nxehtësisë ndryshon automatikisht në një nivel të paracaktuar të zierjes.

Për të çaktivizuar funksionin përpara se të arrihet pika e vlimit, prekni ose 0.

Për të çaktivizuar funksionin pasi të jetë arritur pika e vlimit, prekni rrëshqitësin dhe rregulloni cilësimin e nxehtësisë me dorë.

Nëse aktivizoni Pauzë ose hiqni tenxheren, funksioni çaktivizohet.

Nëse vendosni një Kohëmatësi me numërim mbrapsht në një nga zonat e gatimit dhe koha e caktuar mbaron përpara se të arrihet pika e vlimit, funksioni çaktivizohet automatikisht.

Ndihmë dhe këshilla:

- Funksioni është më i përshtatshmi për zierjen e ujit dhe gatimin e patateve.
- Funksioni mund të mos funksionojë siç duhet për kazanët dhe tenxheret e ekspresit në furrë.
- Mbushni gjysmën deri në tre të katërtat e tenxheres me ujë të ftohtë çezme, duke lënë bosh 4 cm nga buza e tenxheres. Mos përdorni më pak se 1 l ose më shumë se 5 l ujë. Sigurohuni se pesha gjithsej e ujit (ose ujit dhe patateve) sillet ndërmjet 1-5 kg.

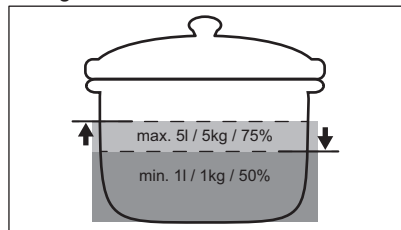

- Për të arritur rezultatet më të mira gatvani vetëm patate të plota, të pa-qëruara, të mesme. Sigurohuni që të mos i paketoni patatet shumë ngushtë.



- Gjatë fazës së nxehtësies shmangni përzjerjen me energji të tenxhereve të tjera dhe proceset e gatimit paralel (si p.sh. skuqja ose zierja) në zona të tjera gatimi.
- Shmangni prodhimin e dridhjeve të jashtme (p.sh. nga përdorimi i një blenderi ose vendosja e një telefoni celular pranë pllakës së gatimit) kur funksioni është në punë.
- Në varësi të llojit të ushqimit dhe enëve të gatimit, mund të rregulloni cilësimin e nxehtësisë pasi të keni arritur pikën e vlimit.
- Shtoni kripë pasi të keni arritur pikën e vlimit.
- Përdorni një kapak për të kursyer energji.



6.10 Struktura e menysë

Tabela tregon strukturën bazë të menysë.

Cilësimet e përdoruesit

Simboli	Parametri	Opsionet e mundshme
b	Tingulli	Aktiv / Joaktiv (--)
P	Kufizimi i fuqisë	15 - 73
H	Regjimi i kapakut	0 - 6
E	Zile / historia e gabimeve	Lista e zileve / gabimeve më të fundit.

Për të futur cilësimet e përdoruesit: shtypni dhe mbani  për 3 sekonda. Pastaj, shtypni dhe mbani . Cilësimet shfaqen në kohëmatësin e zonave të gatimit majtas.

Kalimi përmes menysë: menyja përbëhet nga simboli i cilësimit dhe një vlerë. Simboli shfaqet në kohëmatësin prapa dhe vlera shfaqet në kohëmatësin përpara. Për të kaluar përmes cilësimeve, shtypni  në kohëmatësin përpara. Për të ndryshuar vlerën e cilësimit shtypni  ose  në kohëmatësin përpara.

Për të dalë nga menyja: shtypni .

OffSound Control

Mund të aktivizoni / çaktivizoni tingujt në Meny > Cilësimet e përdoruesit.



Referojuni "Struktura e menysë".

Kur tingujt janë të fikur ende mund të dëgjoni tingullin kur:

- prekni ,
- kohëmatësi mbaron,
- shtypni një simbol jo aktiv.

7. FUNKSIONET SHITESË

7.1 Fikja automatike

Funksioni e çaktivizon automatikisht pianurën nëse:

- të gjitha zonat e gatimit çaktivizohen,
- nuk vendosni asnjë cilësim të nxehtësisë ose cilësimit të shpejtësisë së ventilatorit pas aktivizimit të pianurës,
- derdhni ose futni diçka në panelin e kontrollit për më shumë se 10 sekonda, (një tavë, një leckë, etj). A Tingëllon sinjal akustik dhe çaktivizohet pianura. Hiqni objektin ose pastroni panelin e kontrollit.
- pllaka nxehtë shumë (p.sh. kur një tenxhere vlon e thatë). Lëni zonën e gatimit të ftohet përpara se ta përdorni përsëri pianurën.



- nuk çaktivizoni një zonë gatimi ose nuk ndryshoni cilësimin e nxehtësisë. Pas disa kohësh, pianura çaktivizohet.

Lidhja midis cilësimit të nxehtësisë dhe kohës pas së cilës çaktivizohet pianura:

Cilësimet e nxehtësisë	Pianura çaktivizohet pas
1 - 2	6 orë
3 - 4	5 orë
5	4 orë
6 - 9	1,5 orë

7.2 Pauzë

Ky funksion i cakton të gjitha zonat e gatimit në punë në cilësimin më të ulët të nxehtësisë.

Kur funksioni është në punë, mund të përdoren  dhe . Të gjitha simbolet e tjera në panelet e kontrollit kyçen.

Funksioni nuk i ndalon funksionet e kohëmatësit.

1. Për të aktivizuar funksionin: shtypni  . Cilësimi i nxehtësisë është ulur në 1.

2. Për të çaktivizuar funksionin: shtypni  . Shfaqet cilësimi i mëparshëm i nxehtësisë .

7.3 Kyçje

Mund ta bllokoni panelin e kontrollit gjatë funksionimit të pianurës. Parandalon një ndryshim aksidental të cilësimit të nxehtësisë. Cilësoni cilësimin e nxehtësisë fillimisht.

Për të aktivizuar funksionin: shtypni .



Për të çaktivizuar funksionin: shtypni  përsëri.



Funksioni çaktivizohet ndërsa çaktivizoni pianurën.

7.4 Pajisja për sigurinë e fëmijës

Ky funksion parandalon vënien në punë pa dashje të pianurës .

Për të aktivizuar funksionin: shtyp . Mos vendosni asnjë cilësim të nxehtësisë. Shtypni dhe mbani  për 3 sekonda, derisa të shfaqet treguesi mbi simbolin. Çaktivizoni pianurën me .





Kur çaktivizoni pianurën, funksioni është ende aktiv. Treguesi i mësipërm  është i ndezur.

Për të çaktivizuar funksionin: shtyp . Mos cilëso asnjë cilësim të nxehtësisë.

Shtypni dhe mbani  për 3 sekonda, derisa

të fiket treguesi mbi simbolin. Çaktivizoni pianurën me .

Gatimi me funksionin e aktivizuar: shtyp , pastaj shtyp  për 3 sekonda, derisa treguesi mbi simbol të zhduket. Ju mund ta aktivizoni pianurën. Kur çaktivizoni pajisjen me  aktivizohet sërish ky funksion.

7.5 Bridge



Funksioni vepron kur ena mbulon qendrat e dy zonave. Për më shumë informacion mbi vendosjen e duhur të enës referojuni "Përdorimi i zonave të gatimit".

Funksioni nuk funksionon ndërsa SenseBoil® funksionon.

Ky funksion lidh dy zonat e majta të gatimit dhe ato funksionojnë si një e vetme.

Në fillim caktoni cilësimin e nxehtësisë për një nga zonat e majta të gatimit.

Për të aktivizuar funksionin: prekni . Për të cilësuar ose ndryshuar cilësimin e nxehtësisë, prekni një nga sensorët e kontrollit.

Për të çaktivizuar funksionin: prekni . Zonat e gatimit punojnë të pavarura.

7.6 Hob²Hood

Është një funksion automatik i avancuar, i cili lidh pianurën me një aspirator të veçantë. Si pianura ashtu edhe aspiratori kanë një komunikues me rreze infra të kuqe. Shpejtësia e ventilatorit përcaktohet automatikisht në bazë të cilësimit të regjimit dhe temperaturës së enës më të nxehtë në pianurë. Edhe ventilatorin mund ta përdorni manualisht nga pianura.



Për shumicën e aspiratorëve, sistemi në distancë është fillimisht i çaktivizuar. Aktivizojeni atë para përdorimit të funksionit. Për më shumë informacion shihni manualin e përdorimit të aspiratorit.

Përdorimi automatik i funksionit

Për të vendosur në punë funksionin automatikisht, vendosni regjimin automatik në H1 – H6. Pianura është e vendosur fillimisht në H5. Aspiratori reagon sa herë që vendosni në punë pianurën. Pianura e njeh automatikisht temperaturën e enëve të gatimit dhe rregullon shpejtësinë e ventilatorit.

Regjimet automatike



	Dritë automati ke	Zierja ¹⁾	Skuqja ²⁾
H0	Fikur	Fikur	Joaktiv
H1	Aktiv	Fikur	Joaktiv
H2 ³⁾	Aktiv	Shpejtësia e ventilatorit 1	Shpejtësia e ventilatorit 1
H3	Aktiv	Fikur	Shpejtësia e ventilatorit 1
H4	Aktiv	Shpejtësia e ventilatorit 1	Shpejtësia e ventilatorit 1
H5	Aktiv	Shpejtësia e ventilatorit 1	Shpejtësia e ventilatorit 2
H6	Aktiv	Shpejtësia e ventilatorit 2	Shpejtësia e ventilatorit 3

1) Pianura e dikton procesin e zierjes dhe e aktivizon shpejtësinë e ventilatorit në përputhje me regjimin automatik.

2) Pianura e dikton procesin e skuqjes dhe e aktivizon shpejtësinë e ventilatorit në përputhje me regjimin automatik.

3) Ky regjim aktivizon ventilatorin dhe drita nuk varet nga temperatura.

Ndryshimi i regjimit automatik

1. Çaktivizoni pianurën.
2. Shtypni  për 3 sekonda. Ekranin ndizet dhe fiket.
3. Shtypni  për 3 sekonda.
4. Shtypni  disa herë derisa **H** të ndizet.

5. Shtypni  të kohëmatësit për të zgjedhur një regjim automatik.







Për ta vënë aspiratorin në punë drejtpërdrejt nga paneli i aspiratorit, çaktivizoni regjimin automatik të funksionit.



Pasi të mbaroni gatimin dhe të çaktivizoni pianurën, ventilatori i aspiratorit mund të vijojë të punojë për njëfarë kohe. Pas kësaj kohe, sistemi e çaktivizon ventilatorin automatikisht dhe jua ndalon aktivizimin aksidental të ventilatorit për 30 sekondat e pasuese.

Caktimi manual i shpejtësisë së ventilatorit

Funksionin mund ta vini në punë edhe manualisht. Për t'a bërë atë, shtypni  kur pianura të jetë aktive. Kjo çaktivizon funksionimin automatik të funksionit dhe ju lejon ta ndryshoni manualisht shpejtësinë e ventilatorit. Kur shtypni , e rrisni shpejtësinë e ventilatorit me një njësi. Nëse, pasi të keni arritur një nivel të lartë, shtypni sërish , shpejtësinë e ventilatorit e caktoni në 0, që në vijim çaktivizon ventilatorin e aspiratorit. Për ta nisur ventilatorin përsëri me shpejtësi ventilimi 1, shtypni .



Për të aktivizuar funksionimin automatik të funksionit, çaktivizoni dhe aktivizoni sërish pianurën.

Aktivizimi i dritës

Mund ta caktoni pianurën që ta aktivizojë automatikisht dritën kur të aktivizoni pianurën. Për ta bërë këtë, caktojini regjimin automatik në H1 – H6.



Drita në aspirator çaktivizohet 2 minuta pas çaktivizimit të pianurës.

8. UDHËZIME DHE KËSHILLA

PARALAJMËRIM!

Referojuni kapitujve për sigurinë.

8.1 Enë gatimi



Për zonat me gatim me induksion, fusha e fortë elektro-magnetike krijon shumë shpejt një nxehtësi në enën e gatimit.

Përdorni zonat e gatimit me induksion me enë të përshtatshme.

- Për të parandaluar mbinxehjen dhe për të përmirësuar performancën e zonave, enët e gatimit duhet të jenë sa më të trasha dhe të sheshta.
- Sigurohuni që bazat e enëve të gatimit të jenë të pastra dhe të thata përpara se t'i vendosni në sipërfaqen e pllakës.
- Gjithmonë kini kujdes që të mos rrëshqitni ose fërkoni enët e gatimit në skajet dhe qoshet e xhamit ose në pjesët anësore pasi mund të copëtohen ose dëmtojnë sipërfaqen e xhamit.

Materiali i enës së gatimit

- **të sakta:** giza, çeliku, çeliku i emaluar, inoksi, bazamenti me shumë shtresa (me shënimin e duhur nga prodhuesi).
- **të gabuara:** alumini, bakri, tunxhi, qelqi, qeramika, porcelani.

Ena është e përshtatshme për një pianurë me induksion nëse:

- uji zien shpejt në një zonë të vendosur në shkallën më të lartë të nxehtësisë.
- magneti tërhiqet drejt fundit të enës së gatimit.

Dimensionet e enës së gatimit

- Zonat e gatimit me induksion u përshtaten automatikisht përmasave të bazamentit të enëve.
- Efikasiteti i zonës së gatimit lidhet me diametrin e enës së gatimit. Enët me diametër më të vogël se diametri minimal thithin vetëm një pjesë të energjisë së krijuar nga zona e gatimit.
- Për arsye sigurie dhe rezultate të gatimit, mos përdorni enë gatimi më të madhe

sesa dimensionet e treguara në „Specifikimi i zonave të gatimit“. Shmangni mbajtjen e enëve të gatimit afër panelit të kontrollit gjatë seancës së gatimit. Kjo mund të ndikojë në funksionimin e panelit të kontrollit ose të aktivizojë aksidentalisht funksionet e pianurës.



Referojuni kapitullit “Të dhënat teknike”.

8.2 Zhurma gjatë përdorimit

Nëse dëgjoni:

- zhurmë kërcitëse: enët janë të përbëra nga materiale të ndryshme (strukturë sandviç).
- tingull fishkëllime: përdorni një zonë gatimi me nivel të lartë fuqie dhe ena është e përbërë nga materiale të ndryshme (një strukturë sandviç).
- gumëzhitje: po përdorni nivel të lartë fuqie.
- klikim: ndodh shkëmbim elektrik.
- fërshëllima, zukatje: ventilatori është në punë.

Zhurmat janë normale dhe nuk tregojnë se ka keqfunksionim.

8.3 Òko Timer (Kohëmatësi Eco)

Për të kursyer energji, ngrohësi i zonës së gatimit çaktivizohet përpara se të bjerë sinjali i kohëmatësit me numërim mbrapsht.

Ndryshimi në kohën e punës varet nga niveli i cilësimit të nxehtësisë dhe kohëzgjatja e procesit të gatimit.

8.4 Udhëzues gatimi i thjeshtuar

Lidhja midis cilësimit të nxehtësisë së një zone dhe konsumit të energjisë së zonës së gatimit nuk është lineare. Kur ju rritni cilësimin e nxehtësisë, rritja nuk është në proporcion me rritjen e konsumit të energjisë. Kjo do të thotë se një zonë gatimi me cilësim mesatar nxehtësie përdor më pak se gjysmën e fuqisë së saj.



Të dhënat në tabelë janë vetëm orientuese.

Cilësimet e nxehtësisë	Përdorni që të:	Koha (minuta)	Ndihmë
1	Mbajeni ushqimin e gatuar të ngrohtë.	sipas nevojës	Vendosni kapakun mbi enën e gatimit.
1 - 2	Salcë Hollandaise; shkrirje: gjalpë, çokolatë, xhelatinë.	5 - 25	Përziejeni herë pas here.
2	Mpiksje: omëleta të shkrifëta, vezë të pjekura.	10 - 40	Gatuani me kapakun të vendosur.
2 - 3	Zieni oriz dhe gatime me bazë qumështi dhe nxehti ushqimet e gatshme.	25 - 50	Shtoni të paktën dy herë lëng sa orizi, trazojini gatimet me qumësht ne mes të kohës së gatimit.
3 - 4	Zieni zarzavatet, peshkun, mishin.	20 - 45	Shtoni disa lugë ujë. Kontrolloni sasinë e ujit gjatë procesit.
4 - 5	Zieni patate dhe zarzavate të tjera.	20 - 60	Mbuloni fundin e tenxheres me 1-2 cm ujë. Kontrolloni nivelin e ujit gjatë procesit. Mbajeni kapakun në tenxhere.
4 - 5	Gatuani sasi më të mëdha ushqimesh, gjellërash dhe supash.	60 - 150	Deri në 3 l lëng plus përbërësit.
6 - 7	Skuqje e lehtë: eskallop, copa mishi me djathë e proshutë, kotëleta, qofte, salsicë, mëlçi, brumë salcash, vezë, petulla, petulla të ëmbla.	sipas nevojës	Kthejeni kur është e nevojshme.
7 - 8	Skuqje e mirë, qofte me patate, fileto mishi, biftekë.	5 - 15	Kthejeni kur është e nevojshme.
9	Zierje e ujit, gatimi i makaronave, përcëllimi i mishit (gulash, rosto e majme, patate të pjekura mirë.		
P	Zierje sasish të mëdha uji. PowerBoost është i aktivizuar.		

8.5 Këshilla dhe sugjerime për Hob²Hood

Kur përdorni pianurën me këtë funksion:

- Mbrojeni panelin e aspiratorit nga drita e drejtpërdrejtë.
- Mos hidhni dritë halogjene në panelin e aspiratorit.
- Mos e mbuloni panelin e kontrollit të pianurës.
- Mos e ndërprisni sinjalin ndërmjet pianurës dhe aspiratorit (p.sh. me dorë, me dorezat e enëve të gatimit ose tenxhere të thellë). Shihni foton.

Aspiratori i paraqitur më poshtë është vetëm për qëllime ilustrimi.

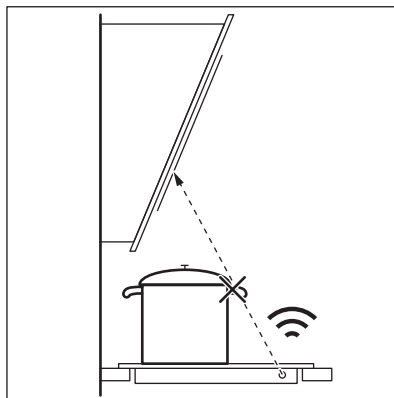



Pajisjet e tjera të komanduara në distancë mund të bllokojnë sinjalin. Mos përdorni pajisje të tilla pranë aspiratorit ndërkohë që Hob²Hood është i ndezur.

Aspiratorët me funksionin Hob²Hood
Për të gjetur të gjitha llojet e aspiratorëve të sobës që funksionojnë me këtë funksion,

referojuni faqes tonë të internetit për klientët. Aspiratorët AEG që punojnë me këtë funksion duhet të kenë simbolin .

9. KUJDESI DHE PASTRIMI



PARALAJMËRIM!

Referojuni kapitujve për sigurinë.

9.1 Informacion i përgjithshëm

- Pastrojeni pianurën pas çdo përdorimi.
- Përdorni gjithmonë enë me bazament të pastër.
- Gërvishjet ose njollat e errëta mbi sipërfaqe nuk ndikojnë në mënyrën e funksionimit të pianurës.
- Përdorni një pastrues të veçantë të përshtatshëm për sipërfaqen e pianurës.
- Përdorni gjithmonë një kruajtëse të rekomanduar për pllakat e gatimit me sipërfaqe xhami. Përdorni kruesen vetëm si një mjet shtesë për pastrimin e xhamit pas procedurës standarde të pastrimit.



PARALAJMËRIM!

Mos përdorni thika apo mjete të tjera të mprehta metalike për të pastruar sipërfaqen e xhamit.

- Për veshjen anësore metalike, përdorni vetëm një detergjent për larjen e enëve me ujë të ngrohtë. Përdorni një leckë për të pastruar dhe fshirë veshjen.



PARALAJMËRIM!

Mos përdorni qumësht pastrimi me gërryes të lehtë, asnjë detergjent lustrues, kruajtëse apo shtresën e fortë të një sfungjeri për të pastruar veshjen anësore.

- Hapësira midis sipërfaqes së xhamit dhe pjesës anësore mund të grumbullojë papastërti dhe grimca të vogla ushqimi. Përdorni një kruajtëse dhëmbësh prej druri për të pastruar hapësirën midis sipërfaqes së xhamit dhe pjesës anësore.



PARALAJMËRIM!

Mos përdorni asnjë vegël metalike të mprehtë për të pastruar hapësirën, pasi mund ta zgjerojnë hendekun dhe të dëmtojnë veshjen anësore ose sipërfaqen e xhamit.

9.2 Pastrimi të pllakës së gatimit

- **Hiq menjëherë:** plastikë të shkrirë, celofan, sheqer dhe ushqime me sheqer, ndryshe pllaka e gatimit mund të dëmtohet nga papastërtia. Kini kujdes të shmangni djegiet. Përdorni kruajtësen speciale të pianurës mbi sipërfaqen e xhamit në një kënd të ngushtë dhe rrëshqiteni tehun mbi sipërfaqe.
- **Hiqeni kur pianura të jetë ftohur mjaftueshëm:** njollat e ujit, të yndyrës, çngjyrosjet metalike. Pastrojeni pianurën me një leckë të njomë dhe me detergjent jo-gërryes. Pas pastrimit, fshijeni pianurën të thahet me një leckë të butë.
- **Hiqni çngjyrosjet e ndritshme metalike:** përdorni një solucion me ujë dhe uthull dhe pastroni sipërfaqen e xhamit me një leckë.











10. ZGJIDHJA E PROBLEMEVE

PARALAJMËRIM!

Referojuni kapitujve për sigurinë.

10.1 Çfarë duhet bërë nëse...

Problemi	Shkaku i mundshëm	Ndreqja
Nuk arrini ta aktivizoni ose ta vini në punë pianurën.	Pianura nuk është e lidhur me rrjetin elektrik ose nuk është lidhur saktë.	Kontrolloni nëse pianura është lidhur siç duhet me rrjetin elektrik.
	Është djegur siguresa.	Sigurohuni që siguresa të ketë shkaktuar keqfunksionimin. Nëse siguresa digjet vazhdimisht, kontaktoni një elektricist të kualifikuar.
	Nuk e vendosët cilësimin e nxehtësisë për 60 sekonda.	Aktivizoni përsëri pianurën dhe vendosni cilësimin e nxehtësisë në më pak se 60 sekonda.
	Ju prekët 2 ose më shumë fusha sensori në të njëjtën kohë.	Prekni vetëm një fushë sensori.
	Pauzë është aktiv.	Referojuni "Pause".
	Ka ujë ose njolla yndyre në panelin e kontrollit.	Pastroni panelin e kontrollit.
Dëgjohet një sinjal konstant bip.	Lidhja elektrike nuk është e saktë.	Shkëputeni pianurën nga energjia elektrike. Kërkojini një elektricist të kualifikuar të kontrollojë instalimin.
Nuk mund të zgjidhni cilësimin maksimal të nxehtësisë për një nga zonat e gatimit.	Zonat e tjera konsumojnë fuqinë maksimale të disponueshme. Pianura juaj funksionon mirë.	Reduktoni cilësimin e nxehtësisë të zonave të tjera të gatimit të lidhura me të njëjtën fazë. Referojuni kapitullit "Menaxhimi i fuqisë".
Tingëllon një sinjal akustik dhe çaktivizohet pianura. Tingëllon një sinjal akustik kur çaktivizohet pianura.	Vendosët diçka mbi një a më shumë prej fushave me sensor.	Hiqni objektin nga fushat me sensor.
Pianura çaktivizohet.	Vendosët diçka mbi fushën me sensor  .	Hiqni objektin nga fusha me sensor.
Treguesi i nxehtësisë së mbetur nuk ndizet.	Zona nuk është e nxehtë, sepse ka punuar vetëm për pak kohë ose sensori është i dëmtuar.	Nëse zona ka funksionuar mjaftueshëm për të qenë e nxehtë, flisni me një qendër të shërbimit të autorizuar.
Hob®Hood nuk punon.	Ju mbuluar panelin e kontrollit.	Hiqni objektin nga paneli i kontrollit.
	Ju përdorni një tenxhere shumë të lartë që bllokton sinjalin.	Përdorni një enë më të vogël, ndryshoni zonën e gatimit ose përdoreni aspiratorin manualisht.

Problemi	Shkaku i mundshëm	Ndreqja
Paneli i kontrollit bëhet i nxehtë në prekje.	Enët e gatimit janë shumë të mëdha ose ju i keni vendosur shumë pranë panelit të kontrollit.	Nëse është e mundur, vendosini enët e mëdha në zonat e pasme të gatimit.
Nuk bie asnjë sinjal kur prekni fushat me sensor të panelit.	Sinjalet janë të çaktivizuara.	Aktivizoni tingullin. Referojuni kapitullit "Përdorimi i përditshëm".
Shfaqet treguesi sipër simbolit  .	Pajisja për sigurinë e fëmijës ose Kyçje vihet në punë.	Referojuni "Child Safety Device" dhe "Lock".
Pulson shiriti i kontrollit.	Nuk ka enë gatimi në zonë ose zona nuk është plotësisht e mbuluar.	Vendosni enë gatimi në zonë në mënyrë që ajo të mbulojë plotësisht zonën e gatimit.
	Ena është e papërshtatshme.	Përdorni enë gatimi të përshtatshme për një pianurë me induksion. Drejtojuni kapitullit "Udhëzime dhe këshilla".
	Diametri i bazamentit të enës është tepër i vogël për zonën.	Përdorni enë me dimensione të sakta. Referojuni kapitullit "Të dhënat teknike".
 dhe  shfaqen njëkohësisht.	Fuqia është shumë e ulët për shkak të enës së papërshtatshme ose një tenxhereje të zbrazët.	Përdorni llojin e duhur të enës së gatimit. Drejtojuni kapitullit "Udhëzime dhe këshilla" dhe "Të dhënat teknike". Mos aktivizoni asnjë zonë me tenxhere bosh mbi të.
 dhe  shfaqen njëkohësisht.	Tenxherja është bosh ose përmban lëng ndryshe nga uji, p.sh. vaj.	Shmangni përdorimin e funksionit me lëngje të ndryshme nga uji.
 dhe  shfaqen njëkohësisht.	Ka tepër ose shumë pak ujë në tenxhere. Ju zietë ca ushqime të ndryshme nga uji dhe patatet. Pika e vlimit është zhvendosur në kohë dhe SenseBoil® nuk funksionoi siç duhej.	Ujin dhe patatet ziejini vetëm duke përdorur SenseBoil®. Drejtojuni kapitullit "Udhëzime dhe këshilla".
Dëgjoni një sinjal tingëllues, treguesit mbi  pulsojnë dhe SenseBoil® nuk fillon.	Asnjë prej zonave të gatimit nuk është gati për t'u përdorur me SenseBoil®. Ka nxehtësi të mbetur në zonat e gatimit që dëshironi të zgjidhni ose ato janë akoma në përdorim.	Përfundoni aktivitetet tuaja të mëparshme të gatimit dhe zgjidhni një zonë gatimi falas pa ndonjë nxehtësi të mbetur.
SenseBoil® nuk punon.	Niveli i fuqisë së pianurës është shumë i ulët.	Rritni nivelin e fuqisë. Sigurohuni që fuqia e zgjedhur të përputhet me siguresat e instalimeve në shtëpi. Referojuni "Përpara përdorimit të parë > " Kufizimi i fuqisë".
 dhe një numër afishohet.	Ka një gabim në pianurë.	Çaktivizojeni pianurën dhe aktivizojeni sërish pas 30 sekondash. Nëse  ndizet sërish, shkëputeni pianurën nga energjia elektrike. Pas 30 sekondave, lidhjeni sërish pianurën. Nëse problemi vazhdon, flisni me qendrën e autorizuar të shërbimit.

10.2 Nëse nuk gjeni zgjidhje...

Nëse nuk e gjeni dot vetë një zgjidhje, kontaktoni me shitësin tuaj ose me një qendër shërbimi të autorizuar. Jepni të dhënat nga etiketa e vlerësimeve. Sigurohuni që e keni vendosur pianurën në punë siç

duhet. Nëse jo, shërbimi nga një teknik ose sipërmarrës nuk do të jetë falas, edhe gjatë kohës së garancisë. Informacioni rreth kohës së garancisë dhe qendrave të autorizuara të shërbimit gjenden në librezën e garancisë.

11. TË DHËNAT TEKNIKE

11.1 Tabela e parametrave

Modeli NII74B10AB
Lloji 62 C4A 01 AA
Induksion 7.35 kW
Nr. i ser.
AEG

PNC 949 598 030 00
220 - 240 V / 400 V 2N, 50 Hz
Prodhuar në: Gjermani
7.35 kW



11.2 Specifikimi i zonës së gatimit

Zona e gatimit	Fuqia nominale (cilësimi maksimal i nxehtësisë) [W]	PowerBoost [W]	PowerBoost kohëzgjatja maksimale [min]	Diametri i enës së gatimit [mm]
Majtas përpara	2300	3200	10	125 - 210
Majtas mbrapa	2300	3200	10	125 - 210
Mes përpara	1400	2500	4	125 - 145
Djathtas mbrapa	2300	3600	10	210 - 240

Energjia e zonave të gatimit mund të jetë e ndryshme me luhatje të vogël nga të dhënat e tabelës. Ajo ndryshon sipas materialit dhe përmasave të enëve të gatimit.

Për rezultate optimale gatimi, përdorni enë gatimi me diametër jo më të madh se ai i dhënë në tabelë.

12. EFIKASITETI ENERGJETIK

12.1 Informacion i produktit

Identifikimi i modelit	NII74B10AB
Lloji i pianurës	Pianurë inkaso
Numri i zonave të gatimit	4
Teknologji ngrohjeje	Induksion

Diametri i zonave rrethore të gatimit (Ø)	Majtas përpara	21.0 cm
	Majtas mbrapa	21.0 cm
	Mes përpara	14.5 cm
	Djathtas mbrapa	24.0 cm
Konsumi i energjisë për zonë gatimi (EC electric cooking)	Majtas përpara	179.6 Wh/kg
	Majtas mbrapa	189.1 Wh/kg
	Mes përpara	180.2 Wh/kg
	Djathtas mbrapa	185.2 Wh/kg
Konsumi i energjisë i pianurës (EC electric hob)		183.5 Wh/kg

IEC / EN 60350-2 - Pajisje shtëpiake gatimi me energji elektrike - Pjesa 2: Pianura - Mënyra për matjen e rendimentit.

Matjet e energjisë që i referohen sipërfaqes së gatimit identifikohen me shenjat e zonave përkatëse të gatimit.

12.2 Kursim energji

Mund të kurseni energji gjatë gatimit të përditshëm nëse ndiqni sugjerimet më poshtë.

- Kur ngrohni ujë, përdorni aq ujë sa ju nevojitet.
- Nëse është e mundur, vendosni gjithmonë kapakun mbi enën e gatimit.
- Vendosini enët e gatimit në qendër të zonës së gatimit.
- Përdorni nxehtësinë e mbetur për ta mbajtur ushqimin ngrohtë ose për ta shkrirë atë.

13. ÇËSHTJE QË LIDHEN ME AMBIENTIN

Ricikloni materialet me simbolin . Vendoseni ambalazhin te kontejnerët e riciklimit nëse ka. Ndhmoni në mbrojtjen e mjedisit dhe shëndetit të njerëzve dhe në riciklimin e mbetjeve të pajisjeve elektrike dhe

elektronike. Mos hidhni pajisjet e shënuara me simbolin  e mbeturinave shtëpiake. Ktheni produktin në pikën lokale të riciklimit ose kontaktoni me zyrën komunale.

Добро дошли у АЕГ! Хвала што сте изабрали наш уређај.



Прибавите савете за коришћење, брошуре и информације за решавање проблема, сервис и поправку:
www.aeg.com/support

Задржано право измена.

САДРЖАЈ

1. ИНФОРМАЦИЈЕ О БЕЗБЕДНОСТИ.....	357
2. БЕЗБЕДНОСНА УПУТСТВА.....	360
3. ИНСТАЛИРАЊЕ.....	362
4. ОПИС ПРОИЗВОДА.....	365
5. ПРЕ ПРВЕ УПОТРЕБЕ.....	366
6. СВАКОДНЕВНА УПОТРЕБА.....	367
7. ДОДАТНЕ ФУНКЦИЈЕ.....	370
8. КОРИСНИ САВЕТИ.....	373
9. НЕГА И ЧИШЋЕЊЕ.....	376
10. РЕШАВАЊЕ ПРОБЛЕМА.....	376
11. ТЕХНИЧКИ ПОДАЦИ.....	379
12. ЕНЕРГЕТСКА ЕФИКАСНОСТ.....	379
13. ЕКОЛОШКА ПИТАЊА.....	380

1. ⚠ ИНФОРМАЦИЈЕ О БЕЗБЕДНОСТИ

Пре инсталације и коришћења уређаја, пажљиво прочитајте приложено упутство. Произвођач није одговоран за било какве повреде или штету које су резултат неисправне инсталације или употребе. Чувајте упутство за употребу на безбедном и приступачном месту за будуће коришћење.

1.1 Безбедност деце и осетљивих особа

- Овај уређај могу да користе деца старија од 8 година и особе са смањеним физичким, чулним или менталним способностима, као особе којима недостају искуство и знање, уколико им се обезбеди надзор или им се дају упутства у вези са употребом уређаја на безбедан начин и уколико схватају могуће опасности. Децу млађа од 8 година, као и особе са веома тешким и сложеним

инвалидитетом, треба држати даље од уређаја, осим ако су под сталним надзором.

- Децу треба контролисати како се не би играла са уређајем .
- Држите сву амбалажу даље од деце и одложите је на одговарајући начин.
- УПОЗОРЕЊЕ: Уређај и његови доступни делови могу бити врели током коришћења. Држите децу и кућне љубимце даље од уређаја када уређај ради и када се хлади.
- Ако овај апарат има уређај за безбедност деце, треба га активирати.
- Деца не смеју да обављају чишћење и корисничко одржавање уређаја без надзора.

1.2 Опште мере безбедности

- Овај уређај је намењен само за кување.
- Овај уређај је намењен за употребу у једном домаћинству у затвореним просторима.
- Уређај се може користити у канцеларијама, хотелским собама, мотелима, пансионима, сеоским туристичким домаћинствима и сличним објектима за смештај где употреба не би превазилазила (просечан) ниво потрошње по домаћинству.
- УПОЗОРЕЊЕ: Уређај и његови доступни делови могу бити врели током коришћења. Треба бити пажљив како би се избегло додиривање грејних елемената.
- УПОЗОРЕЊЕ: Опасно је остављати храну на грејној плочи да се пржи на масти или уљу без надзора, јер може доћи до пожара.
- Дим је показатељ прегревања. Никада немојте водом гасити пожар током кувања. Искључите уређај, а затим прекријте пламен, нпр. противпожарним ћебетом или поклопцем.
- УПОЗОРЕЊЕ: Уређај не сме да се напаја путем екстерног уређаја за укључивање као што је тајмер нити

да буде повезан на коло које се редовно укључује и искључује путем струје.

- ОПРЕЗ: Процес кувања мора да се надгледа (чак и у случају функција аутоматског кувања). Краткотрајан процес кувања мора да се надгледа непрекидно.
- УПОЗОРЕЊЕ: Опасност од пожара: Немојте одлагати предмете на површине за кување.
- Предмете од метала, попут ножева, виљушки, кашика и поклопаца, не треба стављати на грејну површину јер могу постати врели.
- Не користите овај уређај пре него што га уградите.
- Немојте користити парочистач за чишћење уређаја.
- Након коришћења, искључите плочу за кување помоћу команде и немојте се уздати у детектор за посуду.
- Уколико стаклено керамичка површина / стаклена површина напукне, искључите уређај и извадите кабл за напајање из зидне утичнице. У случају да је уређај прикључен на мрежу директно преко разводне кутије, извадите осигурач да бисте искључили уређај из напајања. У оба случаја, обратите се овлашћеном сервисном центру.
- Уколико је кабл оштећен, мора га заменити произвођач, овлашћени сервис, или лица сличних квалификација, како би се избегла опасност.
- УПОЗОРЕЊЕ: Користите само штитнике за плочу за кување дизајниране од стране произвођача уређаја за кување или оне коју су од стране произвођача уређаја у упутствима за употребу наведени као погодни или штитнике за плочу за кување који су инкорпорирани у уређају. Коришћење неодговарајућих штитника за плочу за кување може изазвати несреће.

2. БЕЗБЕДНОСНА УПУТСТВА

2.1 Монтажа

УПОЗОРЕЊЕ!

Само квалификована особа може да инсталира овај уређај.

УПОЗОРЕЊЕ!

Постоји ризик од повреде или оштећења уређаја.

- Уклоните комплетну амбалажу.
- Немојте да инсталирате или користите оштећен уређај.
- Придржавајте се упутстава за монтажање које сте добили уз уређај.
- Неопходно је придржавати се минималног растојања од других уређаја и кухињских елемената.
- Увек водите рачуна приликом померања уређаја зато што је тежак. Увек користите заштитне рукавице и затворену обућу.
- Изолујте исечене површине кухињског елемента заптивним материјалом да бисте спречили да набубре од влаге.
- Заштитите доњу страну уређаја од паре и влаге.
- Немојте монтирати уређај поред врата или испод прозора. Овим се спречава да врело посуђе за кување падне са уређаја када се отворе врата или прозор.
- Сваки уређај има вентилаторе за хлађење на дну.
- Ако је уређај постављен изнад фиоке:
 - немојте да стављате ситне предмете или папир који се може вући, јер они могу да оштете вентилаторе за хлађење или да покваре систем за хлађење.
 - Држите раздаљину од најмање 2 cm између доњег дела уређаја и делова који се чувају у фиоци.
- Уклоните преградну плочу постављену у уградни елемент испод уређаја.

2.2 Прикључивање струје

УПОЗОРЕЊЕ!

Ризик од пожара и струјног удара.

- Све електричне прикључке мора да повеже квалификовани електричар.
- Уређај мора да буде уземљен.
- Пре извођења било каквих радова на уређају, кабл за напајање обавезно извадите из зидне утичнице.
- Уверите се да су параметри на плочици са техничким карактеристикама компатибилни са одговарајућим параметрима електричне мреже за напајање.
- Проверите да ли је уређај правилно инсталиран. Лоше причвршћен или неодговарајући кабл или утикач (ако га има) може проузроковати прегревавање електричног прикључка.
- Користите одговарајући електрични кабл за напајање.
- Не дозволите да се електрични кабл запетља.
- Проверите да ли је инсталирана заштита од струјног удара.
- Употребите кабл са стезалком са растерећењем на вучу.
- Када уређај прикључујете у зидну утичницу, водите рачуна да кабл за напајање или утикач (ако га има) не дођу у додир са врелим деловима уређаја или врелим посуђем.
- Немојте да користите адаптере са више утичница и продужне каблове.
- Проверите да нисте оштетили мрежни утикач (ако га има) и мрежни кабл. Обратите се нашем овлашћеном сервисном центру или електричару ради замене оштећеног кабла за напајање.
- Заштита од удара делова под напоном и изолованих делова мора да се причврсти тако да не може да се уклони без алата.
- Прикључите главни кабл за напајање на зидну утичницу тек на крају инсталације. Водите рачуна да постоји

приступ мрежном утикачу након инсталације.

- Ако је зидна утичница лабава, немојте да прикључујете мрежни утикач.
- Не вуците кабл за напајање како бисте искључили уређај. Кабл искључите тако што ћете извући утикач из утичнице.
- Користите само исправне раставне прекидаче: заштитне прекидаче, осигураче (осигураче са навојем треба скинути са носача), аутоматске заштитне прекидаче и контакторе.
- У електричној инсталацији мора постојати раставни прекидач који вам омогућава да искључите све фазе напајања уређаја. Размак између контаката на раставном прекидачу мора да износи најмање 3 mm.
- Ако се ЕЗ кбд појави на екрану, одмах искључите плочу за кување и проверите да ли су електрична веза и главни напон исправни.

2.3 Употреба

УПОЗОРЕЊЕ!

Постоји ризик од повреде, опекотина и струјног удара.

- Немојте да мењате спецификацију овог уређаја.
- Уклоните сво паковање, налепнице и заштитну фолију (ако је има) пре првог коришћења.
- Водите рачуна да отвори за вентилацију не буду запушени.
- Не остављајте уређај без надзора током рада.
- Подесите зону за кување на „искључено“ након сваке употребе.
- Немојте стављати прибор за јело или поклопце шерпи на зоне за кување. Они могу постати врели.
- Немојте руковати уређајем када су вам мокре руке или када је он у контакту са водом.
- Немојте користити уређај као радну површину или простор за одлагање.
- Ако је површина уређаја напукла, одмах га искључите из зидне утичнице. То спречава струјни удар.
- Корисници са пејсмејкером морају да одржавају растојање од најмање 30 cm

од индукционих зона за кување када уређај ради.

- Када ставите храну у вруће уље, може да прсне.
- Немојте користити алуминијумску фолију или друге материјале између површине за кување и посуђа за кување, осим ако произвођач уређаја није другачије навео.
- Користите само прибор који произвођач препоручује за овај уређај.

УПОЗОРЕЊЕ!

Постоји ризик од пожара и експлозије.

- Масти и уље када се загреју могу да ослободе запаљива испарења. Држите пламенове или загрејане предмете даље од масти и уља када кувате са њима.
- Испарења која ослобађају веома врела уља могу да изазову спонтано сагоревање.
- Употребљено уље, које може да садржи остатке хране, може да се запали на нижој температури него уље које се користи по први пут.
- Запаљиве материје или предмете натопљене запаљивим материјама немојте стављати унутар и поред уређаја или на њега.

УПОЗОРЕЊЕ!

Постоји ризик од оштећења уређаја.

- Немојте стављати вруће посуђе на командну таблу.
- Не стављајте врео поклопац тигања на стаклену површину плоче за кување.
- Не дозволите да течност у посуђу за кување потпуно испари.
- Пазите да предмети или посуђе за кување не падну на уређај. Може се оштетити површина плоче.
- Немојте укључивати зоне за кување уколико је посуђе празно или га нема.
- Посуђе за кување направљено од ливеног гвожђа или са оштећеним доњим површинама може да направи огреботине на стаклу/стаклокерамици. Увек подигните ове предмете када треба да их померате по површини за кување.

2.4 Нега и чишћење

- Редовно чистите уређај да бисте спречили пропадање површинског материјала.
- Искључите уређај и оставите га да се охлади пре него чишћења.
- Немојте користити млаз воде или пару за чишћење уређаја.
- Уређај очистите влажном меком крпом. Користите искључиво неутралне детерџенте. Немојте користити абразивне производе, абразивне јастучиће за чишћење, раствараче или металне предмете, осим ако није другачије наведено.

2.5 Сервисирање

- Ради оправке уређаја обратите се овлашћеном сервисном центру. Користите само оригиналне резервне делове.
- Када се ради о сијалицама унутар производа и резервних делова, сијалице које се продају засебно: Ове

сијалице су намењене да издрже екстремне физичке услове у кућним апаратима, као што су температура, вибрације, влага, или су намењене да сигнализирају информације о радном стању уређаја. Нису предвиђене за употребу у другим уређајима и нису погодне за осветљавање просторија у домаћинству.

2.6 Одлагање

УПОЗОРЕЊЕ!

Опасност од повређивања или гушења.

- Обратите се локалним органима да бисте сазнали како да одложите уређај у отпад.
- Искључите утикач кабла за напајање уређаја из мрежне утичнице.
- Исеците мрежни електрични кабл на месту које је близу уређаја и одложите га.

3. ИНСТАЛИРАЊЕ

УПОЗОРЕЊЕ!

Погледајте поглавља о безбедности.

3.1 Пре инсталирања

Пре него што инсталирате плочу за кување, запишите податке који се налазе на плочици са техничким карактеристикама. Плочица са техничким карактеристикама налази се на доњој страни плоче за кување.

Серијски број

3.2 Уградне плоче за кување

Уградне плоче за кување дозвољено је користити само после уградње у одговарајуће кухињске елементе за уградњу и радне површине које су у складу са стандардима.

3.3 Кабл за напајање

- Плоча за кување се напаја струјом путем кабла за напајање .
- За замену оштећеног кабла за напајање користите тип кабла: H05V2V2-F који издржава температуре од 90 °C или више. Једна жица мора имати минималан пресек у складу са доленаведеном табелом. Обратите се свом локалном сервисном центру. Кабл за напајање сме да замени искључиво квалификовани електричар.

УПОЗОРЕЊЕ!

Сва прикључивања струје мора да обави квалификовани електричар.

ОПРЕЗ

Повезивање помоћу контактних утикача је забрањено.

⚠ ОПРЕЗ

Немојте бушити нити лемити крајеве жица. Збрањено је.

⚠ ОПРЕЗ

Не прикључујте кабл који нема завршни наставак кабла.

Монофазни прикључак

1. Уклоните завршни рукавац са црне, браон и плаве жице.
2. Уклоните део изолације са крајева браон, црне и плаве жице.
3. Повежите крајеве црних и браон жица.
4. Поставите нови завршни рукавац на дељени крај жице (потребна је посебна алатка).

5. Повежите крајеве две плаве жице.
6. Поставите нови завршни рукавац на дељени крај жице (потребна је посебна алатка).

Двофазни прикључак

1. Уклоните крајњи рукавац са плавих жица.
2. Уклоните део изолације са крајева плаве жице.
3. Повежите крајеве две плаве жице.
4. Поставите нови завршни рукавац на дељени крај жице (потребна је посебна алатка).

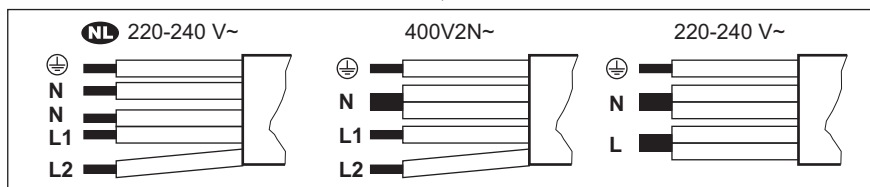

NL 220 - 240 V~	Двофазни прикључак: 400 V2N~	Монофазни прикључак: 220 - 240 V~
5x1,5 mm ²	5x1,5 mm ² или 4x2,5 mm ²	5x1,5 mm ² или 3x4 mm ²
Зелено-жута	Зелено-жута	Зелено-жута
N Плава и плава	N Плава и плава	N Плава и плава
L1 Црна	L1 Црна	L Црна и браон
L2 Браон	L2 Браон	

3.4 Монтирање

Ако инсталирате плочу за кување испод аспиратора, погледајте упутства за инсталацију аспиратора која се односе на минималне удаљености између уређаја.



Ако се уређај инсталира изнад фиоке, вентилација плоче за кување може загрејати предмете ускладиштене у фиоци током процеса кувања.

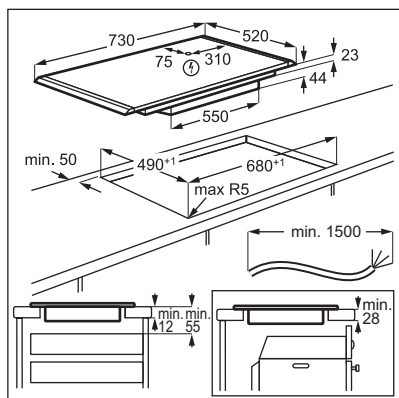

Погледајте видео упутство „Како се инсталира АЕГ индукциона плоча за кување – уградња на радну површину” уношењем пуног назива назначеног на слици испод.

 www.youtube.com/electrolux
www.youtube.com/aeg

How to install your AEG
 Induction Hob - Worktop installation 

4. ОПИС ПРОИЗВОДА

4.1 Шема површине за кување

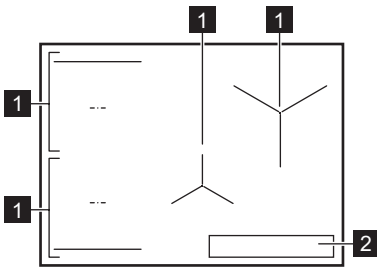

1 Индукциона зона за кување

2 Командна табла



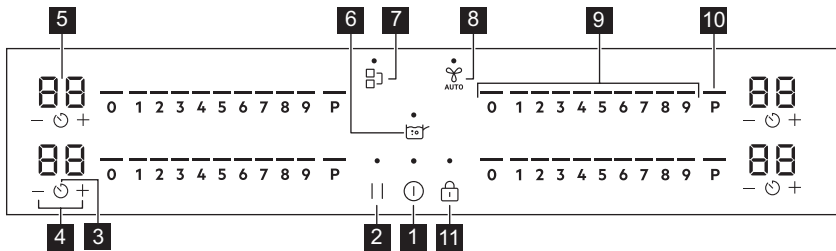

За детаљније информације о величинама зона за кување погледајте одељак „Технички подаци”.

4.2 Изглед командне табле





Употребите сензорска поља да бисте руковали уређајем. Дисплеји, индикатори и звучни сигнали упућују на то које су функције активне.

Сензор	Функција	Опис	
1	ⓘ	Укључено / Искључено	За укључивање и искључивање уређаја.
2		Паузирај	Служи за активирање и деактивирање функције .
3	⌚	Тајмер	Ради подешавања функције.
4	+ / -	-	Служи за продужавање или скраћивање времена.
5	-	Дисплеј тајмера	Служи да прикаже времена у минутима.
6	🔥	SenseBoil®	SenseBoil®. За аутоматско подешавање температуре воде тако да се не прелије кад достигне тачку кључања.
7	⌋	Bridge	Служи за активирање и деактивирање функције .

Сензор	Функција	Опис
8	 Hob ² Hood	Служи за активирање и деактивирање ручног режима функције.
9	- Командна трака	Служи за подешавање степена топлоте.
10	P PowerBoost	Служи за активирање функције.
11	 Контролна брава / Уређај за безбедност деце	Служи за закључавање/откључавање командне табле.

4.3 Индикатори дисплеја

Индикатор	Опис
 + цифра	Дошло је до квара.
	OptiHeat Control (тростепени индикатор преостале топлоте): наставак кувања/одржавање топлоте/преостала топлота.

5. ПРЕ ПРВЕ УПОТРЕБЕ

УПОЗОРЕЊЕ!





Погледајте поглавља о безбедности.

5.1 Ограничење снаге

Ограничење снаге дефинише колико снаге укупно користи плоча за кување, у оквиру ограничења осигурача кућне инсталације.

Плоча за кување је подразумевано подешена на највећу снагу.

За смањење или повећање нивоа снаге:

- Уђите у мени: притисните и држите  на 3 секунде. Затим притисните и држите .
- Притисните тастер  на предњем тајмеру док се не појави P.
- Притисните тастер  на предњем тајмеру да бисте подесили ниво снаге.
- Притисните тастер  за излазак.

Нивои снаге

Погледајте одељак „Технички подаци“.

ОПРЕЗ

Уверите се да изабрана снага одговара осигурачима кућне инсталације.

ОПРЕЗ

Ако је ниво снаге нижи од вредности 2000 W или једнак њој, не можете да активирате SenseBoil®.

- P73 — 7350 W
- P15 — 1500 W
- P20 — 2000 W
- P25 — 2500 W
- P30 — 3000 W
- P35 — 3500 W
- P40 — 4000 W
- P45 — 4500 W
- P50 — 5000 W
- P60 — 6000 W

6. СВАКОДНЕВНА УПОТРЕБА

УПОЗОРЕЊЕ!

Погледајте поглавља о безбедности.

6.1 Активирање и деактивирање

Притисните и задржите  да бисте активирали или деактивирали плочу за кување.

6.2 Детекција посуде

Ова функција указује на присуство посуђа на плочи за кување и деактивира зоне за кување ако се током интервала кувања не открије посуђе.

Ако посуђе ставите на зону за кување пре него што изаберете степене топлоте, на командној траци се појављује индикатор изнад 0.

Ако посуђе уклоните из активираних зона за кување и привремено га одложите на страну, индикатори изнад одговарајуће командне траке почеће да трепере. Ако у року од 120 секунди не вратите посуду за кување на активiranу зону за кување, зона за кување ће се аутоматски деактивирати.

Да бисте наставили са кувањем, обавезно вратите посуђе на зоне за кување у оквиру назначеног временског интервала.

6.3 Коришћење зона за кување

Ставите посуђе за кување у средину изабране зоне. Индукционе зоне за кување се аутоматски прилагођавају димензији дна посуђа за кување.

Можете да кувате у великој посуди за кување која постављена на две зоне за кување истовремено помоћу функције Bridge. Посуђе мора покривати центре обе зоне, али не сме да прелази изван ознаке површине. Ако се посуђе за кување налази између два центра, Bridge функција неће бити активирана.

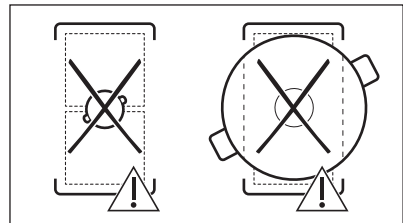
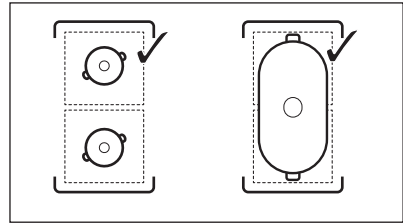

6.4 Подешавање степена топлоте

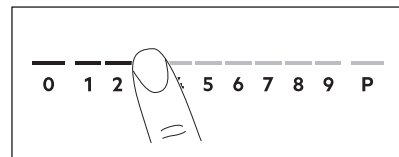

1. Притисните жељени степен топлоте на командној траци.
Индикатори изнад командне траке приказују изабрани степен топлоте.
2. За деактивирање зоне за кување притисните 0.

6.5 PowerBoost

Функција обезбеђује додатно напајање за индукционе зоне за кување. Функција може бити активирана за индукциону зону за кување само на ограничени период времена. После овог времена, индукциона зона за кување се аутоматски враћа на највиши степен топлоте.



Погледајте одељак „Технички подаци“.

Да бисте активирали функцију за зону за кување: додирните P.

Да бисте деактивирали функцију:
промените степен топлоте.

6.6 OptiHeat Control (тростепени индикатор преостале топлоте)

УПОЗОРЕЊЕ!

 Док год је индикатор видљив, постоји ризик од опекотина због присуства преостале топлоте.

Индукционе зоне за кување производе топлоту неопходну за процес кувања директно на дну посуђа за кување. Стаклокерамичка плоча се загрева топлотом посуђа.

Индикатори су укључени када је зона за кување врела. Они приказују ниво преостале топлоте зона за кување које тренутно користите:

 - настави кување,

 - одржавање топлоте,

 - преостала топлота.

Индикатор се може такође укључити:

- за околне зоне за кување чак и ако их не користите,
- кад се врело посуђе стави на хладну зону за кување,
- кад се плоча за кување искључи, али је зона за кување и даље врела.



Индикатор се гаси кад се зона за кување охлади.





6.7 Опције тајмера

Тајмер за одбројавање времена



Користите ову функцију да бисте подесили колико дуго зона за кување треба да ради током појединачног кувања.

Најпре подесите степене топлоте за изабрану зону за кување, а затим подесите функцију.

1. Притисните тастер . На дисплеју тајмера се појављује 00.
2. Притисните  или  да бисте поставили време (00–99 минута).

3. Притисните тастер  да бисте покренули тајмер или сачекајте 3 секунде. Тајмер почиње да одбројава. Да бисте променили време: изаберите зону за кување са  и притисните  или .



Да бисте деактивирали функцију:

изаберите зону за кување помоћу  и притисните . Преостало време се одбројава уназад до 00.

Тајмер завршава одбројавање, оглашава се звучни сигнала и ознака 00 трепери. Зона за кување се деактивира. Притисните било који симбол да бисте искључили сигнал и трептање.



Тајмер

Можете да користите ову функцију када је плоча за кување активирана али зоне за кување не раде. Степен топлоте показује 00.

1. Притисните .
2. Притисните  или  да бисте подесили време.

Тајмер завршава одбројавање, оглашава се звучни сигнала и ознака 00 трепери. Притисните било који симбол да бисте искључили сигнал и трептање.

Да бисте деактивирали функцију:

притисните  и . Преостало време се одбројава уназад до 00.

6.8 Управљање потрошњом

Ако је више зона активно и утрошена снага премашује ограничење напајања, ова функција ће расподелити расположиву електричну енергију на све зоне за кување. Плоча за кување регулише подешавања топлоте како би заштитила осигураче у кућној инсталацији.

- Ако плоча за кување достигне максималну расположиву снагу (погледајте плочицу са техничким карактеристикама), снага зона за кување ће се аутоматски смањити.
- Увек ће приоритет имати подешавање топлоте прве изабране зоне за кување.

Преостала струја биће расподељена на остале зоне за кување редоследом њиховог бирања.

- У случају зона за кување које имају смањену снагу, командна трака трепће и приказује максимална могућа подешавања топлоте.
- Сачекајте да дисплеј престане да трепери или смањите подешену топлоту изабране зоне за кување коју сте последњу изабрали. Зоне за кување ће наставити да раде уз смањено подешавање топлоте. По потреби ручно промените подешавање топлоте зона за кување.

6.9 SenseBoil®

Функција аутоматски подешава температуру воде тако да се не прелије кад достигне тачку кључања.



Ако постоји заостала топлота (☐/☐/☐) у зони за кување коју желите да користите, оглашава се звучни сигнал и функција се не покреће. Функција не функционише са нелепљивим посуђем за кување.

⚠ ОПРЕЗ

Немојте да користите функцију са празним посуђем за кување. Не остављајте плочу за кување без надзора док функција ради.

1. Поставите посуде за кување напуњене са 1–5 l хладне воде на расположиве зоне за кување за које желите да покренете функцију.

Ако ставите једну посуду за кување на само једну зону за кување, функција се покреће аутоматски.

2. Додирните ① да бисте активирали плочу за кување.
3. Додирните ☐☐ да бисте активирали ову функцију.

Индикатор изнад **P** почиње да трепери за сваку зону за кување на којој тренутно можете да користите функцију.

4. Додирните било где на клизачу одабране зоне за кување.

Функција се покреће.

Када се функција покрене, појављују се индикатори изнад клизача и покреће се анимација.



Ако не поставите посуду за кување ни на једну од зона кувања у року од 5 секунди, функција се аутоматски деактивира.

Кад функција достигне тачку кључања, плоча за кување оглашава звучни сигнал и подешавање топлоте се аутоматски мења на подразумевани ниво динстања.

Да бисте деактивирали функцију пре

достизања тачке кључања, додирните ☐☐ или 0.

Да бисте деактивирали функцију након достизања тачке кључања, додирните клизач и ручно прилагодите подешавање топлоте.

Ако активирате Паузирај или уклоните лонац функција се деактивира.

Ако подесите Тајмер за одбројавање времена на једној од зона за кување, а подешено време истекне пре него што се достигне тачка кључања, функција се аутоматски деактивира.

Напомене и савети:

- Функција је најпогоднија за прокување воде и кување кромпира.
- Функција можда неће радити правилно ако користите чајник или посуду за еспресо.
- Напуните посуду за кување између половине и три четвртине хладном водом са чесме, тако да остане 4 cm испод ивице посуде за кување. Не сипајте мање од 1 l или више од 5 l воде. Уверите се да је укупна маса воде

(тј. воде и кромпира) у опсегу 1–5 kg.

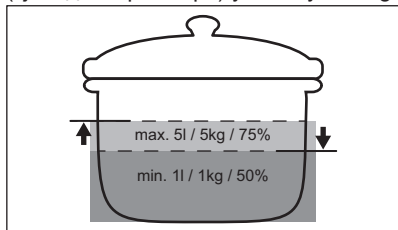

- Да бисте постигли најбоље резултате, кувајте само целе, неогоуљене кромпире средње величине. Немојте претрпавати шерпу кромпирима.
- Током фазе загревања избегавајте енергично мешање других посуда за кување и паралелне процесе кувања (као што су пржење или кување) на другим зонама кувања.
- Избегавајте стварање спољних вибрација (нпр. коришћењем блендера или стављањем мобилног телефона поред плоче за кување) док ова функција ради.
- У зависности од врсте хране и посуђа за кување можете да прилагодите подешавање топлоте након достизања тачке кључања.
- Додајте со када се достигне тачка кључања.
- Користите поклопац да бисте уштедели енергију.

6.10 Структура менија



Табела приказује основну структуру менија.



Корисничка подешавања

Сим-бол	Подешавање	Могуће опције
b	Звук	Укључено / Искључено (–)

Сим-бол	Подешавање	Могуће опције
P	Ограничење снаге	15 - 73
H	Режим аспиратора	0 - 6
E	Историја аларма / грешака	Списак недавних аларма / грешака.

Да бисте унели корисничка

подешавања: притисните и држите  на 3 секунде. Затим притисните и држите . Подешавања се појављују на тајмеру леве зоне кувања.

Кретање кроз мени: мени се састоји од симбола подешавања и вредности. Симбол се појављује на задњем тајмеру и вредност се појављује на предњем тајмеру. Да бисте се кретали између подешавања, притисните  на предњем тајмеру. Да бисте променили вредност подешавања, притисните  или  на предњем тајмеру.

Да бисте изашли из менија: притисните тастер .

OffSound Control

Звукове можете да активирате / деактивирате у опцијама Мени > Корисничка подешавања.



Погледајте „Структура менија“.

Када су звукови искључени, и даље можете да чујете звук када:

- додирнете ,
- тајмер одбројава,
- притиснете неактиван симбол.

7. ДОДАТНЕ ФУНКЦИЈЕ

7.1 Аутоматско искључивање

Функција аутоматски деактивира плочу за кување када важи следеће:

- све зоне кувања су деактивиране,

- не постављате никакве степене топлоте или подешавање брзине вентилатора након активирања плоче за кување,
- проспете или ставите нешто (плекс, крпу и др.) на командну таблу и оставите га

дуже од 10 секунди. Оглашава се звучни сигнал и плоча за кување се деактивира. Уклоните предмет или очистите командну таблу.

- уређај постаје претопао (нпр. када из шерпе испари сва течност). Пустите да се зона за кување охлади пре него што поново користите плочу за кување.
- ако не искључите неку од зона за кување или ако не промените подешен степен топлоте. Након извесног времена плоча за кување се деактивира.

Однос између степена топлоте и времена након ког се уређај деактивира:

Подешавање степена топлоте	Плоча за кување се деактивира након
1 - 2	6 сати
3 - 4	5 сати
5	4 сата
6 - 9	1,5 сати

7.2 Паузирај

Функција пребацује све укључене зоне за кување на најнижу вредност температуре.

Када функција ради, могу се користити само симболи ① и ||. Сви други симболи на командним таблама су закључани.

Ова функција не зауставља функцију тајмера.

1. Да бисте активирали функцију:

притисните дугме ||.

Степен топлоте је спуштен на 1.

2. Да бисте деактивирали функцију:

притисните дугме ||.

Појављује се претходно подешавање топлоте.

7.3 Контролна брава

Можете да закључате командну таблу док плоча за кување ради. То спречава случајну промену степена топлоте.

Прво подесите степене топлоте.

Да бисте активирали функцију:

притисните дугме .

Да бисте деактивирали функцију:

поново притисните тастер .



Функција се деактивира када деактивирате плочу за кување.

7.4 Уређај за безбедност деце

Ова функција спречава случајно коришћење плоче за кување.

Да бисте активирали функцију:

притисните тастер ①. Не постављајте степене топлоте. Притисните и задржите  3 секунде док се индикатор изнад симбола не појави. Деактивирајте плочу за кување помоћу ①.



Функција остаје активна када деактивирате плочу за кување. Горе наведени индикатор  је укључен.

Да бисте деактивирали функцију:

притисните тастер ①. Не постављајте степене топлоте. Притисните и задржите  3 секунде док индикатор изнад симбола не нестане. Деактивирајте плочу за кување помоћу ①.

Кување са активираним функцијом:

притисните тастер ①, а затим притисните  3 секунде док индикатор изнад симбола не нестане. Можете да користите плочу за кување. Када деактивирате плочу за кување са ① функција поново ради.

7.5 Bridge



Функција ради када шерпа покрива центар две зоне за кување. За више информација о правилном постављању посуђа погледајте „Коришћење зона за кување“. Функција не ради док је SenseBoil® у употреби.

Ова функција повезује две леве зоне за кување тако да раде као једна.

Најпре подесите степен топлоте за леву зону за кување.

Да бисте активирали ову функцију:

додирните . Да бисте подесили или променили степен топлоте, додирните један од контролних сензора.

Да бисте деактивирали ову функцију:

додирните . Зоне за кување функционишу независно.

7.6 Hob²Hood

Ово је напредна аутоматска функција која повезује плочу за кување са одређеним аспиратором. И плоча за кување и аспиратор имају комуникатор са инфрацрвеним сигналом. Брзина вентилатора се дефинише аутоматски на основу подешавања режима и температуре најтоплијег посуђа на плочи за кување. Вентилатор можете користити са плоче за кување ручно.



Код већине аспиратора је даљински систем подразумевано деактивиран. Активирајте га пре него што користите ову функцију. Више информација потражите у приручнику за коришћење аспиратора.

Аутоматско коришћење функције

Да би функција радила аутоматски, подесите аутоматски режим на Н1 – Н6. Плоча за кување је првобитно подешена на Н5. Аспиратор реагује кад год користите плочу за кување. Плоча за кување аутоматски препознаје

температуру посуђа и подешава брзину вентилатора.

Аутоматски режими

	Аутоматско осветљење	Кључањ е1)	Пржењ е2)
Н0	Искључено	Искључено	Искључено
Н1	Укључено	Искључено	Искључено
Н2 3)	Укључено	Брзина вентилатора 1	Брзина вентилатора 1
Н3	Укључено	Искључено	Брзина вентилатора 1
Н4	Укључено	Брзина вентилатора 1	Брзина вентилатора 1
Н5	Укључено	Брзина вентилатора 1	Брзина вентилатора 2
Н6	Укључено	Брзина вентилатора 2	Брзина вентилатора 3

1) Плоча за кување детектује процес кључања и активира брзину вентилатора у складу са аутоматским режимом.

2) Плоча за кување детектује процес пржења и активира брзину вентилатора у складу са аутоматским режимом.

3) Овај режим активира вентилатор и светло и не зависи од температуре.

Промена аутоматског режима

1. Деактивирајте плочу за кување.
2. Притисните дугме и држите 3 секунде. Дисплеј се укључује, а затим искључује.
3. Притисните дугме и држите 3 секунде.
4. Притисните неколико пута док се не појави **Н**.
5. Притисните тајмера да бисте изабрали аутоматски режим.





Да бисте аспиратором управљали директно на његовом панелу, деактивирајте аутоматски режим ове функције.



Када завршите са кувањем и деактивирате плочу за кување, вентилатор у аспиратору наставља да ради одређено време. Након тог времена, систем аутоматски деактивира вентилатор и спречава случајно активирање у наредних 30 секунди.

Ручно управљање брзином вентилатора

Овом функцијом можете управљати и ручно. Да бисте то урадили, притисните када је плоча за кување активна. То деактивира аутоматски рад функције и омогућава вам да ручно промените брзину вентилатора. Када притиснете ,

повећавате брзину вентилатора за један. Када достигнете интензиван ниво и поново притиснете , подешавате брзину вентилатора на 0, чиме се деактивира вентилатор у аспиратору. Да бисте поново покренули вентилатор на брзини 1, притисните .



Да бисте активирали аутоматски рад функције, деактивирајте плочу за кување и поново је активирајте.

Активирање светла

Плочу за кување можете да подесите да аутоматски активира светло сваки пут када активирате плочу за кување. Да бисте то урадили, подесите аутоматски режим на Н1 – Н6.



Светло на аспиратору се деактивира 2 минута након деактивирања плоче за кување.

8. КОРИСНИ САВЕТИ



УПОЗОРЕЊЕ!

Погледајте поглавља о безбедности.

8.1 Посуђе



Јако електромагнетно поље у индукционим зонама за кување врло брзо ствара топлоту у посуђу за кување.

Користите индукционе зоне за кување у комбинацији са одговарајућим посуђем за кување.

- Да бисте спречили прегревање и побољшали учинак зона, посуда за кување мора да буде што дебља и равнија.
- Осигурајте да су доње површине посуда за кување чисте и суве пре него што их ставите на површину плоче.

- Увек водите рачуна да не вучете или трљате посуђе за кување по ивицама и угловима стаклене површине или бочној оплати јер то може да окрњи или оштети стаклену површину.

Материјал за кување

- **исправно:** ливено гвожђе, челик, емајлирани челик, нерђајући челик, посуђе са вишеслојним дном (са исправном ознаком произвођача).
- **неисправно:** алуминијум, бакар, месинг, стакло, керамика, порцелан.

Посуђе је погодно за индукциону плочу за кување ако:

- вода брзо прокључа на зони за кување која је подешена на највиши ниво топлоте.
- дно посуђа привлачи магнет.

Димензије посуђа за кување

- Индукционе зоне за кување се аутоматски прилагођавају димензији дна посуђа за кување.

- Ефикасност зоне за кување је везана за пречник посуђа за кување. Посуђе за кување чији је пречник мањи од минималног прима само део енергије коју генерише зона за кување.
- Ради безбедности и оптималних резултата кувања не користите посуђе за кување које је веће од посуђа наведеног у „Спецификацијама зона за кување“. Избегавајте да посуђе за кување држите близу командне табле током кувања. Ово може да утиче на функционалност командне табле или да случајно активира функције плоче за кување.



Погледајте одељак „Технички подаци“.

8.2 Звукови током рада

Ако чујете:

- звук пуцкетања: посуђе за кување је направљено од различитих материјала (сендвич систем израде).
- звук пиштања: користите зону за кување са високим нивоом снаге, а посуђе за кување је направљено од различитих материјала (сендвич систем израде),

- шум: користите висок ниво снаге.
- клик: долази до електричног пребацивања .
- шиштање, зујање: ради вентилатор.

Звукови су нормални и не указују на квар.

8.3 Ђоко Timer (Еко тајмер)

Да бисте уштедели енергију, грејач зоне за кување деактивира се пре него што се огласи тајмер одбројавања. Разлика у времену рада зависи од нивоа подешавања степена топлоте и дужине трајања процеса кувања.

8.4 Поједностављени водич за кување

Однос између степена топлоте зоне за кување и њене потрошње струје није линеаран. Када повећате степен топлоте, то није пропорционално повећању потрошње струје. То значи да зона за кување на средњем степену топлоте користи мање од половине своје снаге.



Подаци у табели су само смернице.

Подешавање степена топлоте	Користити за:	Време (мин)	Савети
1	Догревање скуване хране.	по потреби	Ставите поклопац на посуду.
1 - 2	Сос холандез; топљени: маслац, чоколада, желатин.	5 - 25	Повремено промешајте.
2	Учврстили: ваздушасте омлете, кувана јаја.	10 - 40	Кувајте са стављеним поклопцем.
2 - 3	Динстање јела са пиринчем и млеком, подгревање готових јела.	25 - 50	Додати најмање два пута више течности од количине пиринча, а јела са млеком промешати на пола времена кувања.
3 - 4	Динстање поврћа, рибе и меса.	20 - 45	Додајте неколико кашичица воде. Проверите количину воде током процеса.
4 - 5	Кромпир и друго поврће кувано на пари.	20 - 60	Дно шерпе прекријте са 1–2 cm воде. Проверите ниво воде током процеса. Држите поклопац на лонцу.

Подешавање степена то-плоте	Користити за:	Време (мин)	Савети
4 - 5	Кување већих количина хране, јела и супа.	60 - 150	До 3 л течности и састојака.
6 - 7	Тихо пржење: одрезак, телећи „кордон бле“, котлети, фаширане шницле, кобасице, цигерица, запршка, јаја, палачинке, крофне.	по потреби	Окрените по потреби.
7 - 8	Јако пржење, рендани кромпир, печења, шницле.	5 - 15	Окрените по потреби.
9	Кување воде, кување теста, запецање меса (гулаш, говеђи рибић), помфрит.		
P	Кување великих количина воде. PowerBoost је активираан.		

8.5 Савети и напомене за Hob²Hood

Када плочу за кување користите са том функцијом:

- Заштитите плочу аспиратора од директне сунчеве светлости.
- Не усмеравајте халогено светло на плочу аспиратора.
- Немојте да покривате командну таблу аспиратора.
- Не прекидајте сигнал између плоче за кување и аспиратора (нпр. руком, дршком посуде или лонцем). Погледајте слику.

Аспиратор приказан на слици испод је само за илустрацију.

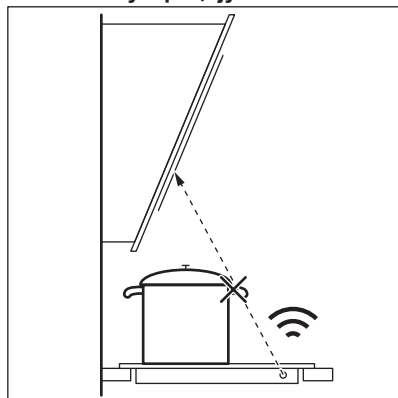

Други уређаји са даљинским управљањем могу да блокирају сигнал. Не користите такве уређаје близу плоче за кување док Hob²Hood ради.

Кухињски аспиратори са функцијом Hob²Hood

За цео асортиман кухињских аспиратора који подржавају ову функцију погледајте наш сајт за потрошаче. Кухињски аспиратори AEG који подржавају ову функцију морају имати симбол .

9. НЕГА И ЧИШЋЕЊЕ

УПОЗОРЕЊЕ!

Погледајте поглавља о безбедности.

9.1 Опште информације

- Очистите плочу за кување након сваке употребе.
- Увек користите посуђе за кување са чистом доњом површином.
- Огреботине или тамне флеке на површини немају никакво дејство на рад плоче за кување.
- Користите посебно средство за чишћење погодно за површину плоче за кување.
- Увек користите стругач који се препоручује за плоче за кување са стакленом површином. Стругач користите само као додатни алат за чишћење стакла након уобичајеног поступка чишћења.

УПОЗОРЕЊЕ!

Немојте користити ножеве или било који други оштар, метални алат за чишћење стаклене површине.

- За металну бочну оплату користите само детерцент за прање судова и топлу воду. Крпом за чишћење обришите оплату.

УПОЗОРЕЊЕ!

Немојте користити благо абразивни крем за чишћење, било какве детерценте за полирање, стругаче или тврди слој сунђера за чишћење бочне оплате.

- У простору између стаклене површине и бочне оплате може доћи до накупљања прљавштине и малих честица хране. Дрвеном чачкалицом очистите простор између стаклене површине и бочне оплате.

УПОЗОРЕЊЕ!

Немојте користити никакве оштре металне алате за чишћење тог простора јер могу проширити простор и оштетити бочну оплату или стаклену површину.

9.2 Чишћење плоче за кување

- **Одмах уклоните:** топљену пластику, пластичну фолију, со, шећер и храну са шећером, јер у супротном прљавштина може проузроковати оштећење плоче за кување. Водите рачуна како бисте избегли опекотине. Користите посебан стругач на стаклену површину под оштрим углом и померајте оштрицу по површини.
- **Уклоните када се плоча за кување довољно охлади:** светле кругове од каменца и воде, трагове масноће, промену боје у виду светлуцања метала. Очистите плочу за кување влажном крпом и неабразивним детерцентом. Након чишћења плочу за кување обришите меком крпом.
- **Уклоните промену боје у виду светлуцања метала:** користите раствор воде са сирћетом и очистите површину стакла крпом.











10. РЕШАВАЊЕ ПРОБЛЕМА

УПОЗОРЕЊЕ!

Погледајте поглавља о безбедности.

10.1 Шта учинити ако...

Проблем	Могући узрок	Решење
Не можете да укључите плочу за кување нити да је користите.	Плоча за кување није прикључена на електрично напајање или није правилно прикључена.	Проверите да ли је плоча за кување правилно прикључена на електрично напајање.
	Осигурач је прегорео.	Проверите да осигурач није узрок квара. Уколико осигурач непрекидно прегоревала, обратите се квалификованом, овлашћеном електричару.
	Нисте подесили степен топлоте у року од 60 секунди.	Поново укључите плочу за кување и подесите степен топлоте за мање од 60 секунди.
	Истовремено сте додирнули 2 или више сензорска поља.	Додирните само једно сензорско поље.
	Паузирај ради.	Погледајте одељак „Пауза”.
	На командној табли постоје мрље од воде или масти.	Очистите командну таблу.
Можете чути константни звучни сигнал.	Прикључивање струје није правилно.	Искључите плочу за кување са електричног напајања. Затражите од квалификованог електричара да провери инсталацију.
Не можете да изаберете максимални степен топлоте за једну од зона за кување.	Друге зоне троше максималну расположиву снагу. Ваша плоча за кување ради правилно.	Смањите степен топлоте других зона за кување повезаних на исту фазу. Погледајте одељак „Управљање потрошњом”.
Оглашава се звучни сигнал и плоча за кување се деактивира. Оглашава се звучни сигнал када је плоча за кување искључена.	Ставили сте нешто преко једног или више сензорских поља.	Уклоните предмет са сензорских поља.
Плоча за кување се деактивира.	Ставили сте нешто на сензорско поље  .	Уклоните предмет са сензорског поља.
Индикатор преостале топлоте се не укључује.	Зона за кување није загрејана јер је коришћена само у кратком периоду или је сензор оштећен.	Уколико је зона радила довољно дуго да буде загрејана, обратите се овлашћеном сервисном центру.
Нов ² Hood не ради.	Прекрили сте командну таблу.	Уклоните предмет са командне табле.
	Употребљавате врло високу шерпу која блокира сигнал.	Користите мању шерпу, промените зону за кување или ручно управљајте плочом за кување.
Командна табла постаје врућа на додир.	Посуђе за кување је превелико или сте га ставили преблизу командној табли.	Уколико је могуће, ставите велико посуђе за кување на задње зоне.
Не чује се звук када додирнете сензорска поља на командној табли.	Звуци су деактивирани.	Активирајте звучне сигнале. Погледајте одељак „Свакодневна употреба”.

Проблем	Могући узрок	Решење
Укључује се индикатор изнад симбола  .	Уређај за безбедност деце или Контролна брава ради.	Погледајте одељак „Уређај за безбедност деце“ и „Контролна брава“.
Контролна трака трепери.	Нисте ставили посуђе за кување на зону или зона није у потпуности прекривена. Неодговарајуће посуђе за кување.	Ставите посуђе за кување тако да у потпуности прекрива зону за кување. Користите посуђе за кување погодно за индукционе плоче за кување. Погледајте одељак „Напомене и савети“.
	Пречник дна посуђа за кување је сувише мали за зону.	Користите посуђе за кување одговарајућих димензија. Погледајте одељак „Технички подаци“.
 и  појављују се истовремено.	Снага је прениска због неприкладног посуђа за кување или празног лонаца.	Користите одговарајућу врсту посуђа за кување. Погледајте одељак „Напомене и савети“ и „Технички подаци“. Не активирајте ниједну зону на којој се налази празни лонац.
 и  појављују се истовремено.	Лонац је празан или садржи неку другу течност осим воде, нпр. уље.	Избегавајте употребу ове функције са другим течностима осим воде.
 и  појављују се истовремено.	У лонцу се налази превише или премало воде. Скували сте храну која се не састоји од воде и кромпира. Тачка кључања померена је временски, па функција SenseBoil® није могла да ради правилно.	Помоћу функције SenseBoil® само кувајте „воду и кромпир. Погледајте одељак „Напомене и савети“.
Чује се пиштање, индикатори изнад  трепћу, а функција SenseBoil® се не укључује.	Ниједна од зона за кување није спремна за коришћење са функцијом SenseBoil®. Постоји нешто заостале топлоте у зонама за кување које желите изабрати или су и даље у употреби.	Завршите своје претходне куварске активности и изаберите слободну зону за кување без икакве заостале топлоте.
SenseBoil® не ради.	Ниво снаге плоче за кување је пренизак.	Подесите ниво снаге на вишу вредност. Уверите се да изабрана снага одговара осигурачима кућне инсталације. Погледајте одељак „Пре прве употребе“ > „Ограничење снаге“.
Пали се  и приказује се број.	Дошло је до грешке у плочи за кување.	Искључите плочу за кување и поново је укључите након 30 секунди. Ако се  поново укључи, искључите плочу за кување из електричног напајања. Поново је укључите након 30 секунди. Уколико се проблем настави, позовите Овлашћени сервисни центар.

10.2 Ако не можете да пронађете решење...

Уколико не можете сами да пронађете решење проблема, обратите се продавцу или овлашћеном сервисном центру. Наведите податке са плочице са техничким карактеристикама. Уверите се

да плочу за кување користите правилно. У супротном, сервисирање које обави сервисер или заступник неће бити бесплатно ни у гарантном року. Информације о гарантном року и списак овлашћених сервиса налазе се у гарантном листу.

11. ТЕХНИЧКИ ПОДАЦИ

11.1 Плочица са техничким карактеристикама

Модел NII74B10AB
Тип 62 C4A 01 AA
Индукција 7.35 kW
Серијски бр.
AEG

PNC 949 598 030 00
220 - 240 V/400 V 2 N, 50 Hz
Произведено у: Немачкој
7.35 kW



11.2 Спецификација зона за кување

Зона за кување	Номинална снага (подешавање максималне топлоте) [W]	PowerBoost [W]	PowerBoost максимално трајање [мин]	Пречник посуђа за кување [mm]
Предња лева	2300	3200	10	125 - 210
Задња лева	2300	3200	10	125 - 210
Предња средња	1400	2500	4	125 - 145
Задња десна	2300	3600	10	210 - 240

Снага зона за кување се може мало разликовати од података у табели. Мења се у зависности од материјала и пречника посуђа за кување.

За оптималне резултате кувања користите посуђе за кување које није веће од пречника у табели.

12. ЕНЕРГЕТСКА ЕФИКАСНОСТ

12.1 Информације о производу

Идентификација модела	NII74B10AB
Врста плоче за кување	Уградна плоча за кување
Број зона за кување	4
Технологија загревања	Индукција

Пречник кружних зона за кување (Ø)	Предња лева	21.0 cm
	Задња лева	21.0 cm
	Предња средња	14.5 cm
	Задња десна	24.0 cm
Потрошња енергије по зони за кување (EC electric cooking)	Предња лева	179.6 Wh/kg
	Задња лева	189.1 Wh/kg
	Предња средња	180.2 Wh/kg
	Задња десна	185.2 Wh/kg
Потрошња енергије плоче за кување (EC electric hob)		183.5 Wh/kg

IEC / EN 60350-2 – Електрични уређаји за кување у домаћинству – део 2: Грејне плоче – Методе за мерење перформанси.

Мерења енергетског учинка се односе на површине за кување које су идентификоване ознакама на свакој зони за кување.

12.2 Уштеда електричне енергије

Електричну енергију можете да уштедите током свакодневног кувања ако пратите доле наведене савете.

- Када загревате воду, користите само онолико воде колико вам треба.
- По могућности на посуде увек ставите поклопце.
- Посуду ставите тачно на средину зоне за кување.
- За догревање или отапање хране користите преосталу топлоту.

13. ЕКОЛОШКА ПИТАЊА

Рециклирајте материјале са симболом . Паковање одложите у одговарајуће контејнере ради рециклирања. Помозите у заштити животне средине и људског здравља као и у рециклирању отпадног материјала од електронских и електричних

уређаја. Уређаје обележене симболом  немојте бацати заједно са смећем. Производ вратите у локални центар за рециклирање или се обратите општинској канцеларији.

Välkommen till AEG! Tack för att du har valt en av våra produkter.



Få tips om användning, broschyrer, felsökning, service- och reparationsinformation:
www.aeg.com/support

Med reservation för ändringar.

INNEHÅLL

1. SÄKERHETSINFORMATION.....	381
2. SÄKERHETSINSTRUKTIONER.....	383
3. INSTALLATION.....	385
4. PRODUKTBESKRIVNING.....	388
5. FÖRE FÖRSTA ANVÄNDNING.....	389
6. DAGLIG ANVÄNDNING.....	389
7. TILLVALSFUNKTIONER.....	393
8. RÅD OCH TIPS.....	395
9. UNDERHÅLL OCH RENGÖRING.....	398
10. FELSÖKNING.....	398
11. TEKNISKA DATA.....	400
12. ENERGIEFFEKTIVITET.....	401
13. MILJÖSKYDD.....	402

1. ⚠ SÄKERHETSINFORMATION

Läs noga de bifogade instruktionerna före installation och användning av produkten. Tillverkaren är inte ansvarig för eventuella personskador eller andra skador som uppkommit som ett resultat av felaktig installation eller användning. Förvara alltid bruksanvisningen på en säker och tillgänglig plats för framtida bruk.

1.1 Säkerhet för barn och personer med funktionsnedsättning

- Denna produkt kan användas av barn från 8 års ålder och uppåt, och av personer med nedsatt fysisk, sensorisk eller mental förmåga, samt personer med bristande erfarenhet och kunskap om de övervakas eller instrueras om hur produkten används på ett säkert sätt och förstår de risker som är förknippade med användningen. Barn under 8 år eller personer med mycket omfattande och komplexa

funktionsnedsättningar ska inte vistas i närheten av produkten utan ständig uppsikt.

- Barn ska hållas under uppsikt så att de inte leker med produkten och .
- Håll allt förpackningsmaterial utom räckhåll för barn och kassera det på lämpligt sätt.
- **WARNING!** Ugnen och åtkomliga delar blir mycket varma under användning. Håll barn och husdjur borta från produkten när den används och när den svalnar.
- Om maskinen har ett barnlås ska den aktiveras.
- Barn får inte utföra rengöring och underhåll av produkten utan uppsikt.

1.2 Allmän säkerhet

- Denna produkt är endast avsedd för matlagning.
- Denna produkt är avsedd för enskilt hushållsbruk inomhus.
- Produkten kan användas i kontor, hotellrum, gårdsgästhus och liknande boenden där sådan användning inte innebär att genomsnittlig hushållsförbrukning överskrids.
- **WARNING!** Ugnen och åtkomliga delar blir mycket varma under användning. Var försiktig så att du inte vidrör värmeelementen.
- **WARNING!** Oövervakad matlagning på en häll med fett eller olja kan vara farligt och kan leda till brand.
- Rök är en indikation på överhettning. En brand vid matlagning ska inte släckas med vatten. Stäng av produkten och täck över lågorna med t.ex. brandfilt eller ett lock.
- **WARNING!** Produkten får inte strömförsörjas via en extern kopplingsanordning, såsom en timer, eller anslutas till en krets som regelbundet slås på och av med ett verktyg.
- **FÖRSIKTIGHETSÅTGÄRDER!** Tillagningsprocessen måste övervakas (även de automatiska tillagningsfunktionerna). En kort tillagningsprocess måste övervakas kontinuerligt.
- **WARNING!** Brandfara: Förvara inte matvaror på tillagningsytorna.

- Metallföremål som knivar, gafflar, skedar och lock bör inte placeras på hällens yta eftersom de kan bli heta.
- Använd inte produkten innan den har installerats i inbyggnadsstrukturen.
- Använd inte ångrengöringsmedel för att rengöra produkten.
- Efter användning ska hällen stängas av med kontrollen. Förlita dig inte på kokkärlsdetektorn.
- Om keramik-/glasytan är sprucken ska produkten stängas av nätsladden dras ur. Om produkten är ansluten till elnätet direkt med kopplingsboxen ska säkringen tas bort för att koppla från produkten från strömförsörjningen. I båda fallen ska du kontakta vårt auktoriserade servicecenter.
- Om nätsladden är skadad måste den bytas av tillverkaren, tillverkarens auktoriserade servicecenter eller personer med motsvarande utbildning, för att undvika fara.
- **WARNING!** Använd endast hållskydd som designats av tillverkaren av produkten eller som anges som lämpliga av tillverkaren i bruksanvisningen, eller hållskydd som medföljer produkten. Olyckor kan inträffa om fel skydd används.

2. SÄKERHETSINSTRUKTIONER

2.1 Installation

WARNING!

Endast en behörig person får installera den här produkten.

WARNING!

Risk för personskador eller skador på produkten.

- Avlägsna allt förpackningsmaterial.
- Installera eller använd inte en skadad produkt.
- Följ installationsinstruktionerna som följer med produkten.
- Minsta avstånd till andra produkter ska beaktas.
- Var alltid försiktig när produkten rör sig eftersom den är tung. Använd alltid skyddshandskar och täckta skor.
- Täta skurna ytor med tätningsmedel för att förhindra att fukt orsakar att den sväller.
- Skydda produktens botten mot ånga och fukt.
- Installera inte produkten nära en dörr eller under ett fönster. Detta förhindrar att heta kokkärl faller ned från produkten när dörren eller fönstret är öppet.
- Varje produkt har fläktar som kyler ner i botten.
- Om produkten är installerad ovanför en låda:
 - Förvara inga smådelar eller pappersark som kan dras in, eftersom de kan skada fläkten eller påverka kylsystemet.

- Se till att avståndet mellan apparatens undersida och föremål som förvaras i lådan uppgår till minst 2 cm.
- Ta bort eventuella separeringspaneler installerade i skåpet under produkten.

2.2 Elektrisk inkoppling

VARNING!

Risk för brand och elektriska stötar.

- Alla elektriska anslutningar ska utföras av en behörig elektriker.
- Produkten måste jordas.
- Produkten måste göras strömlös före alla rengöringsarbeten.
- Se till att de parametrarna på märkskylten överensstämmer med elnätets elektricitet.
- Kontrollera att apparaten är rätt installerad. Lösa och ej fackmässigt monterade nätkablar eller kontakter (i förekommande fall) kan orsaka överhettning i kopplingsplinten.
- Använd korrekt kabel för den elektriska huvudledningen.
- Förhindra trassel avseende kabeln för den elektriska huvudledningen.
- Se till att ett skydd mot elchock är installerat.
- Använd klämman för dragavlastning på kabeln.
- Kontrollera att nätkabeln eller kontakten (i förekommande fall) inte vidrör den heta hushållsapparaten eller det heta kokkärlet, när du ansluter apparaten till ett eluttag.
- Använd inte grenuttag eller förlängningssladdar.
- Se till att inte orsaka skada på stickkontakten (om tillämpligt) eller på nätkabeln. Kontakta vårt auktoriserade servicecenter eller en elektriker för att ersätta en skadad nätkabel.
- Stötskyddet för strömförande och isolerade delar måste fästas på ett sådant sätt att det inte kan tas bort utan verktyg.
- Anslut stickkontakten till eluttaget först vid slutet av installationen. Kontrollera att stickkontakten är åtkomlig efter installationen.
- Anslut inte stickkontakten om vägguttaget sitter löst.

- Dra inte i anslutningssladden för att koppla bort produkten från eluttaget. Ta alltid tag i stickkontakten.
- Använd endast rätt isoleringsenheter: strömbrytare, säkringar (säkringar av skruvtyp tas ur hållaren), jordfelsbrytare och kontaktorer.
- Den elektriska installationen måste ha en isolationsenhet så att du kan koppla från produkten från nätet vid alla poler. Kontaktöppningen på isolationsenheten måste vara minst 3 mm bred.
- Om E3-koden visas på skärmen, koppla omedelbart bort hållen och kontrollera om den elektriska anslutningen och nätspänningen är korrekta.

2.3 Använd

VARNING!

Risk för skador, brännskador eller elstötar föreligger.

- Ändra inte produktens specifikationer.
- Ta bort allt förpackningsmaterial, märkningsetiketter och skyddsfilm (om tillämpligt) före första användning.
- Kontrollera att ventilationsöppningarna inte är blockerade.
- Låt inte produkten stå utan uppsikt under användning.
- Stäng av kokzonen efter varje användningstillfälle.
- Lägg inte bestick eller kastrullock på kokzonerna. De kan bli varma.
- Använd inte produkten med våta händer eller när den har kontakt med vatten.
- Använd inte produkten som arbets- eller avlastningsyta.
- Koppla omedelbart bort produkten från eluttaget om ytan på produkten är sprucken. På detta sätt förhindrar du elstötar.
- Användare med pacemaker måste hålla ett avstånd på minst 30 cm från induktionskokzonerna när produkten är igång.
- När du lägger maten i het olja kan den stänka.
- Använd inte aluminiumfolie eller andra material mellan kokytan och kokkärlet, såvida inte annat anges av tillverkaren av denna maskin.

- Använd endast tillbehör som rekommenderas av tillverkaren för denna maskin.

⚠ VARNING!

Risk för brand och explosion.

- Fetter och olja kan avge brandfarliga ångor när de värms upp. Håll flammor eller uppvärmda föremål borta från fetter och oljor när du lagar mat med dem.
- Ångorna som frigörs i mycket het olja kan orsaka självantändning.
- Redan använd olja, som kan innehålla matrester, kan orsaka brand vid lägre temperatur jämfört med olja som används för första gången.
- Placera inte brandfarliga produkter eller föremål som är våta med brandfarliga produkter i, i närheten av eller på produkten.

⚠ VARNING!

Risk för skador på produkten.

- Låt inte heta kokkärl stå på kontrollpanelen.
- Lägg inte på några värmskydd på hällens glasyta.
- Låt inte kokkärl torrkoka.
- Var försiktig så att inte föremål eller kokkärl faller på produkten. Ytan kan skadas.
- Aktivera inte kokzonerna med tomma kokkärl eller utan kokkärl.
- Kokkärl av gjutjärn eller med skadad botten kan orsaka repor på glaset/ glaskeramiken. Lyft alltid sådana föremål när de flyttas på kokhällen.

2.4 Underhåll och rengöring

- Rengör produkten regelbundet för att förhindra att ytmaterialet försämras.

- Stäng av produkten och låt den kallna före rengöring.
- Använd inte vattenspray och ånga för att rengöra produkten.
- Rengör produkten med en våt mjuk trasa. Använd bara neutrala rengöringsmedel. Använd inte skrovliga föremål, grova rengöringsdynor, lösningsmedel eller metallföremål, om inte annat anges.

2.5 Service

- Kontakta ett auktoriserat servicecenter för reparation av produkten. Använd endast originalreservdelar.
- När det gäller lampan/lamporna i denna produkt och reservlampor som säljs separat: Dessa lampor är avsedda att tåla extrema fysiska förhållanden i hushållsapparater, såsom temperatur, vibration, fuktighet eller är avsedda att signalera information om produktens driftsstatus. De är inte avsedda att användas i andra produkter eller som rumsbelysning i hemmet.

2.6 Avyttring

⚠ VARNING!

Risk för personskador eller kvävning föreligger.

- Kontakta din kommun för information om hur produkten ska kasseras.
- Koppla loss produkten från eluttaget.
- Klipp av elkabeln nära produkten och kassera den.

3. INSTALLATION

⚠ VARNING!

Se Säkerhetsavsnitten.

3.1 Före installationen

Innan du installerar hällen ska du anteckna informationen nedan från typskylten. Typskylten sitter nertill på hällen.

Serienummer

3.2 Inbyggnadshällar

Inbyggnadshällar får endast användas efter installation i lämpliga inbyggnadsenheter och arbetsbänkar enligt gällande standarder.

3.3 Anslutningskabel

- Hällen är försedd med en anslutningskabel.
- Använd den här kabeltypen för att ersätta den skadade nätkabeln: H05V2V2-F som tål en temperatur på 90 °C eller högre. En enda ledare måste ha ett minimalt tvärsnitt i enlighet med tabellen nedan. Kontakta vår lokala serviceavdelning. Nätkabeln får endast bytas ut av en behörig elektriker.

⚠ VARNING!

Alla elektriska anslutningar måste utföras av en behörig elektriker.

⚠ FÖRSIKTIGHET!

Anslutningar via kontakter är förbjudna.

⚠ FÖRSIKTIGHET!

Kabeländarna får inte borras eller lödas. Det är förbjudet.

⚠ FÖRSIKTIGHET!

Koppla inte kabeln utan ändhylsor.

Enfasanslutning

1. Ta bort kabeländshylsa från den svarta och bruna ledningen.
2. Ta bort en del av isoleringen från de bruna, svarta och blå kabeländarna.
3. Anslut ändarna på svarta och bruna kablar.
4. Applicera en ny trådändhylsa på den delade trådens ände (specialverktyg krävs).
5. Anslut ändarna på två blå kablar.
6. Applicera en ny trådändhylsa på den delade trådens ände (specialverktyg krävs).

Tvåfasanslutning

1. Ta bort kabeländshylsan från de blå ledningarna.
2. Ta bort en del av isoleringen från de blå kabeländarna.
3. Anslut ändarna på två blå kablar.
4. Sätt på en ny ändtrådshylsa på den delade trådens ände (specialverktyg krävs).

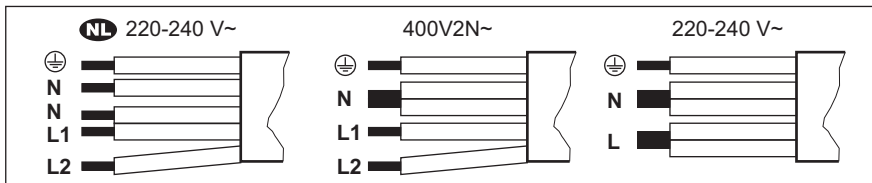

NL 220 - 240 V~	Tvåfasanslutning: 400 V2N~	Enfasanslutning: 220 - 240 V~
5x1,5 mm ²	5x1,5 mm ² eller 4x2,5 mm ²	5x1,5 mm ² eller 3x4 mm ²
Grön - gul	Grön - gul	Grön - gul
N Blå och blå	N Blå och blå	N Blå och blå
L1 Svart	L1 Svart	L Svart och brun
L2 Brun	L2 Brun	

3.4 Montering

Om du installerar hällen under en köksfläkt, se monteringsanvisningarna för fläkten

angående minsta avstånd mellan produkterna.



Om produkten har installerats ovanför en låda kan hällens ventilation värma upp det som förvaras i lådan när hällen används.

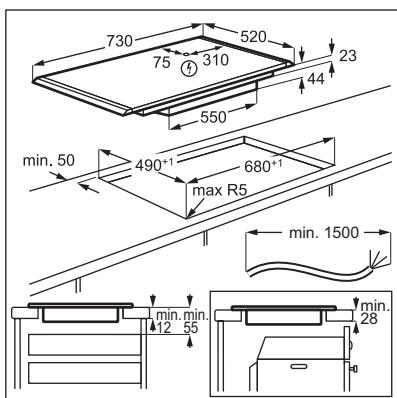

Hitta videoguiden "Så installerar du din induktionshäll från AEG – bänkinstallation" genom att skriva ut det fullständiga namnet som visas i figuren nedan.

 www.youtube.com/electrolux
www.youtube.com/aeg

How to install your AEG
 Induction Hob - Worktop installation 

4. PRODUKTBESKRIVNING

4.1 Hällens layout

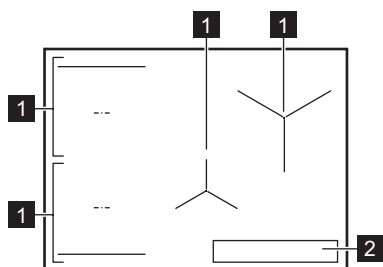

1 Induktion tillagningszon

2 Kontrollpanel



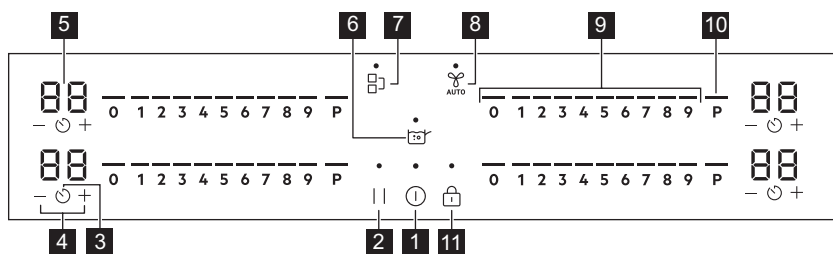

För detaljerad information om storleken på kokzonerna, se "Tekniska data".

4.2 Kontrollpanelens layout





Använd touchkontrollerna för att använda produkten. Displayerna, indikeringarna och ljudsignalerna markerar vilka funktioner som är aktiverade.

Touch-kontroll	Funktion	Beskrivning
1	På / Av	För att aktivera och avaktivera ugnen.
2	Paus	För att aktivera och avaktivera funktionen.
3	Timer	För att ställa in funktionen.
4	-	För att öka eller minska tiden.
5	Timerdisplay	För att visa tiden i minuter.
6	SenseBoil®	SenseBoil®. För automatisk inställning av vattentemperaturen för att undvika att det kokar över.
7	Bridge	För att aktivera och avaktivera funktionen.

Touch-kontroll	Funktion	Beskrivning
8 	Hob ² Hood	För att aktivera och inaktivera manuellt läge för funktionen.
9 -	Kontrollfält	För inställning av värmeläge.
10 P	PowerBoost	För att aktivera funktionen.
11 	Knappås / Barnlås	För att låsa / låsa upp kontrollpanelen.

4.3 Indikeringar på displayen

Indikator	Beskrivning
 + siffra	Ett fel har uppstått.
	OptiHeat Control (3-steps restvärmeindikator): fortsätta tillagning / varmhållning / restvärme.

5. FÖRE FÖRSTA ANVÄNDNING

VARNING!







Se Säkerhetsavsnitten.

5.1 Effektbegränsning

Effektbegränsning definierar hur stor effekt hällen använder totalt, inom gränserna för husets installationssäkringar.

Hällen är inställd på högsta möjliga effektnivå som standard.

För att minska eller öka effektnivån:

1. Öppna menyn: tryck och håll nere  i 3 sekunder. Tryck sedan och håll in .
2. Tryck på  på den främre timern tills **P** visas.
3. Tryck på  /  på den främre timern för att ställa in effektnivån.
4. Tryck på  för att avsluta.

Effektnivåer

Se avsnittet "Teknisk data".

FÖRSIKTIGHET!

Se till att den valda strömmen passar till säkringarna i huset.

FÖRSIKTIGHET!

Om effektnivån är lägre än eller lika med 2000 W kan du inte aktivera SenseBoil®.

- P73 — 7 350 W
- P15 — 1 500 W
- P20 — 2 000 W
- P25 — 2 500 W
- P30 — 3 000 W
- P35 — 3 500 W
- P40 — 4 000 W
- P45 — 4 500 W
- P50 — 5 000 W
- P60 — 6 000 W

6. DAGLIG ANVÄNDNING

VARNING!

Se Säkerhetsavsnitten.

6.1 Aktivera och avaktivera

Tryck och håll inne  för att aktivera på eller inaktivera hällen.

6.2 Kockärlsdetektering

Den här funktionen indikerar att det finns kockkärl på hällen och inaktiverar kokzonerna om inget kockkärl detekteras när hällen har startats.

Om du sätter kockkärl på en kokzon innan du väljer ett värmeläge tänds indikatorn över 0 i kontrollfältet.

Om du tar bort kockkärl från en aktiverad kokzon och ställer det åt sidan tillfälligt börjar indikatorerna ovanför motsvarande kontrollfält att blinka. Om du inte sätter tillbaka kockkärl på den aktiverade kokzonen inom 120 sekunder stängs kokzonen av automatiskt.

För att tillagningen, se till att sätta tillbaka kockkärl på kokzonerna inom den angivna tidsgränsen går ut.

6.3 Använda kokzonerna

Ställ kockkärl i mitten av vald kokzon. Induktionskokzonerna anpassar sig automatiskt till storleken på kockkärlets botten.

Med Bridge funktionen kan du laga mat med stora kockkärl placerade på två tillagningszoner samtidigt. Kockkärl måste täcka mitten av båda zonerna men får inte gå utanför markeringarna. Om kockkärl är placerat mellan två mittpunkter kommer Bridge-funktionen inte att aktiveras.

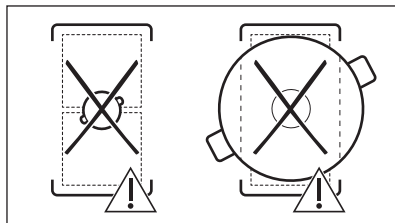
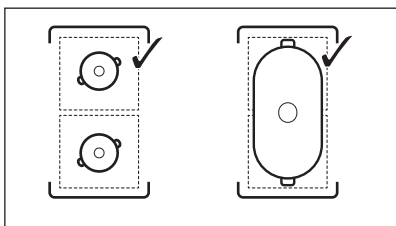

6.4 Värmeinställning

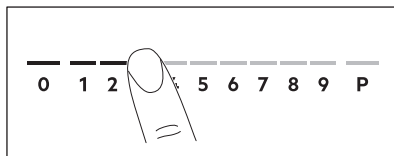

1. Tryck på önskad värmeinställning på kontrollpanelen.

Indikatorerna ovanför kontrollfältet visar upp till den valda värmeinställningen.

2. Tryck på 0 för att inaktivera en tillagningszon.

6.5 PowerBoost

Den här funktionen gör mer effekt tillgänglig för induktionskokzonerna. Funktionen kan bara aktiveras för induktionskokzonen under en begränsad tidsperiod. Därefter kopplar induktionskokzonen automatiskt tillbaka till högsta värmeläget.



Se avsnittet "Teknisk data".

För att aktivera funktionen för en kokzon: tryck på **P**.

För att avaktivera funktionen: ändra värmeläget.

6.6 OptiHeat Control (3-steps restvärmeindikator)

 **WARNING!**

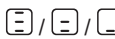
 Så länge indikatorn är synlig finns det risk för brännskador från restvärme.

Induktionskokzonerna skapar den värme som behövs för tillagningen direkt i kokkärlets botten. Glaskeramiken värms upp av kokkärlets värme.

Indikatorerna visar när en kokzon är varm. Indikatorerna visar nivån på restvärmen för de kokzoner du använder för närvarande:

 - fortsatt tillagningen

 - varmhållning

 - restvärme.

Indikatorn kan också visas:

- för de närliggande kokzonerna även om du inte använder dem,
- när heta kokkärl placeras på en kall kokzon,
- när hällen är avstängd men kokzonen fortfarande är varm.





Indikatorn försvinner när kokzonen har svalnat.



6.7 Timerinställningar



Nedräkningstimer

Använd den här funktionen för att specificera hur länge en kokzon ska vara på under en enda tillagning.

Ställ först in värmeinställningen för kokzonen och ställ därefter in funktionen.

1. Tryck på . 00 visas på timerdisplayen.
2. Tryck på  eller  för att ställa in tiden (00–99 minuter).
3. Tryck på  för att starta timern eller vänta i 3 sekunder. Timern börjar räkna ned.



För att ändra tiden: välj kokzonen med  och tryck på  eller .



För att inaktivera funktionen: välj kokzonen med  och tryck på . Återstående tid räknas ned till 00.

Timern slutar räkna ned, en ljudsignal avges och 00 blinkar. En kokzon har inaktiveras. Tryck på valfri symbol för att stänga av signalen och blinkandet.

Signalur

Du kan använda den här funktionen när hällen är på men tillagningszonerna inte används. Värmeinställningen visar 00.

1. Tryck på .
2. Tryck på  eller  för att ställa in tiden. Timern slutar räkna ned, en ljudsignal avges och 00 blinkar. Tryck på valfri symbol för att stänga av signalen och blinkandet.

För att inaktivera funktionen: tryck på  och . Återstående tid räknas ned till 00.

6.8 Effektreglering

Om flera zoner är aktiva och den förbrukade effekten överstiger gränsen för strömtillförseln delar denna funktion den tillgängliga effekten mellan alla kokzoner. Hällen styr värmeinställningarna för att skydda säkringarna i husets installation.

- Om hällen når gränsen för maximal effekt (se produktdekal) reduceras effekten för kokzonerna automatiskt.
- Värmeinställningen för den senast valda kokzonen prioriteras alltid. Den återstående effekten kommer att fördelas mellan de andra kokzonerna enligt vald ordning.
- Kontrollpanelen blinkar och visar de maximala möjliga värmeinställningarna för kokzoner med reducerad effekt.
- Vänta tills displayen slutar blinka eller minska sedan värmeinställningen för den valda kokzonen. Tillagningszonerna fortsätter att arbeta med den reducerade värmeinställningen. Ändra värmeinställningarna för tillagningszonerna manuellt vid behov.

6.9 SenseBoil®

Funktionen justerar automatiskt vattentemperaturen så att den inte kokar över när den når kokpunkten.



Om det finns någon restvärme (☐) / (☐) / (☐) på kokzonen som du vill använda, avges en akustisk signal och funktionen startar inte.
Funktionen fungerar inte med kokkärl med nonstick-beläggning.

FÖRSIKTIGHET!

Använd inte funktionen med ett tomt kokkärl.
Lämna inte hällen utan uppsikt när funktionen är aktiverad.

1. Placera kastruller fyllda med 1 - 5 l kallt vatten på de tillgängliga tillagningszonerna för vilka du vill starta funktionen.

Om du placerar en kastrull på endast en tillagningszon startar funktionen automatiskt.

2. Tryck på för att aktivera hällen.
3. Tryck på för att aktivera funktionen.

En blinkande indikator ovanför **P** visas för varje tillagningszon där du för närvarande kan använda funktionen.

4. Tryck var som helst på reglaget för den valda kokzonen.

Funktionen startar.

När funktionen startar visas indikatorerna ovanför reglaget och animeringen startar.



Om du inte placerar en kastrull på någon av tillagningszonerna inom 5 sekunder avaktiveras funktionen automatiskt.

När funktionen uppnår kokpunkten avger hällen en ljudsignal och värmeinställningen ändras automatiskt till en förinställd sjudningsnivå.

Tryck på eller 0 om du vill inaktivera funktionen innan kokpunkten har uppnåtts.

För att inaktivera funktionen efter att kokpunkten har uppnåtts, tryck på reglaget och justera värmeinställningen manuellt.

Funktionen avaktiveras om du aktiverar Paus eller tar bort kastrullen.

Om du ställer in en Nedräkningstimer på en av tillagningszonerna och den inställda tiden löper ut innan kokpunkten har uppnåtts, avaktiveras funktionen automatiskt.

Råd och tips:

- Funktionen är bäst lämpad för vattenkokning och tillagning av potatisar.
- Funktionen kanske inte fungerar optimalt med vattenkokare och espressobryggare på spishäll.
- Fyll mellan halva och tre fjärdedelar av kokkärlet med kallt kranvatten, men lämna 4 cm fritt från översta kanten. Använd inte mindre än 1 l men inte mer än 5 l. Se till att vattnets (eller vattnets och potatisens) totala vikt ligger mellan 1-5 kg.

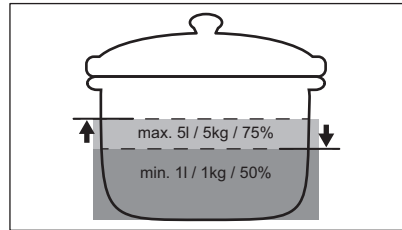

- För att uppnå bästa resultat använd bara hela, oskalade, medelstora potatis. Se till att potatisen inte packas för tät.
- Under uppvärmningsfasen ska du undvika kraftig omrörning av andra kastruller och parallella tillagningsprocesser (t.ex. stekning eller kokning) på andra tillagningszoner.
- Undvik att skapa yttre vibrationer (t.ex. genom att använda en mixer eller placera en mobiltelefon bredvid hällen) när funktionen är på.
- Du kan justera värmeinställningen efter att kokpunkten har uppnåtts, beroende på typ av mat och kokkärl.
- Tillsätt salt när kokpunkten har uppnåtts.
- Använd ett lock för att spara energi.



6.10 Menystruktur

Tabellen visar hur menyn är uppbyggd.



Användarinställningar

Sym-bol	Inställning	Möjliga alternativ
b	Ljud	På / Av (–)

Sym-bol	Inställning	Möjliga alternativ
P	Effektbegränsning	15 - 73
H	Fläktläge	0 - 6
E	Larm / felhistorik	Listan över senaste larm / fel.

För att ange användarinställningar: tryck och håll in  i 3 sekunder. Tryck och håll in . Inställningarna visas på timern för de vänstra kokzonerna.

Navigera i menyn: menyn består av inställningssymbolen och ett värde. Symbolen visas på den bakre timern och värdet visas på den främre timern. För att navigera mellan inställningarna, tryck på  på den främre

timern. För att ändra inställningsvärdet, tryck på  eller på  på den främre timern.

För att lämna menyn: tryck på .

OffSound Control

Du kan aktivera / avaktivera ljuden i Meny > Användarinställningar.

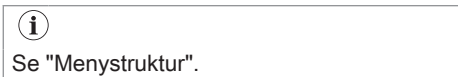

När ljudet är av kan du fortfarande höra ljudet när:

- du trycker på ,
- timern kommer ner,
- du trycker på en inaktiv symbol.

7. TILLVALSFUNKTIONER

7.1 Automatisk avstängning

Funktionen stänger av hällen automatiskt om:

- alla kokzoner är avstängda,
- du inte ställer in något värmeläge eller någon fläkthastighetsinställning efter att hällen har aktiverats,
- du spiller något eller sätter något på kontrollpanelen längre än 10 sekunder (en kastrull, en handduk osv.). En ljudsignal hörs och hällen stängs av. Ta bort föremålet eller rengör kontrollpanelen.
- produkten blir för varm (t.ex. när en kastrull torrkokar). Låt kokzonen svalna innan du använder hällen igen.
- du inte inaktiverar en kokzon eller ändrar värmeinställning. Efter en stund stängs hällen av.



Förhållandet mellan värmeläge och tiden efter vilken produkten stängs av:

Värmeinställning	Hällen stängs av efter
1 - 2	6 timmar
3 - 4	5 timmar
5	4 timmar

Värmeinställning	Hällen stängs av efter
6 - 9	1,5 timme

7.2 Paus

Den här funktionen ställer in alla påslagna tillagningszoner på den lägsta värmeinställningen.

När funktionen är igång  och  kan användas. Alla andra symboler på kontrollpanelen är låsta.

Funktionen stoppar inte timerfunktionerna.

1. För att aktivera -funktionen trycker du på  -knappen.

Värmeinställningen sänks till 1.

2. För att inaktivera funktionen: trycker du på .

Den tidigare värmeinställningen visas.

7.3 Knapplås

Du kan låsa kontrollpanelen medan hällen är igång. Det förhindrar en oavsiktlig ändring av värmeinställningen.

Ställ in värmeinställningen först.

För att aktivera -funktionen trycker du på -knappen.

För att inaktivera funktionen trycker du på .





Funktionen stängs av när du stänger av hällen.

7.4 Barnlås

Funktionen förhindrar oavsiktlig användning av hällen.



För att aktivera funktionen: tryck på .



Ställ inte in något. Tryck och håll inne i  3 sekunder tills indikatorn ovanför symbolen visas. Stäng av hällen med .



Om du avaktiverar hällen är funktionen fortfarande på. Indikatorn ovan  lyser.

För att avaktivera funktionen: tryck på .

Ställ inte in något. Tryck och håll inne i  3 sekunder tills indikatorn ovanför symbolen försvinner. Stäng av hällen med .

Matlagning med aktiverad funktion: tryck på , tryck sedan på i  3 sekunder tills indikatorn ovanför symbolen försvinner. Du kan använda hällen. När du stänger av hällen med funktionen är  påslagen igen.

7.5 Bridge



Funktionen är igång när kastrullen täcker mitten på de två zonerna. För mer information om korrekt placering av kokkärl, se "Använda kokzonerna". Funktionen fungerar inte vid användning av SenseBoil®.

Den här funktionen kopplar ihop två kokzoner på vänster sida till en gemensam zon.

Ställ först in värmeinställningen för en av kokzonerna till vänster.

Aktivera funktionen genom att trycka på . Ställ in eller ändra värmeinställningen genom att trycka på en av kontrollsensorerna.

För att inaktivera funktionen: tryck på . Kokzonerna fungerar oberoende av varandra.

7.6 Hob²Hood

Det är en avancerad automatisk funktion som kopplar hällen till en särskild köksfläkt. Både hällen och köksfläkten har en infraröd signalkommunikator. Fläktens hastighet definieras automatiskt med utgångspunkt från lägesinställningen och temperaturen för det hetaste kokkärlet på hällen. Du kan också använda fläkten från hällen manuellt.



Fjärrsystemet är för de flesta köksfläktar inaktiverat från början. Aktivera det innan du använder funktionen. Läs bruksanvisningen för köksfläkten för mer information.

Använda den automatiska funktionen

För att använda funktionen automatiskt ställer du in det automatiska läget på H1 – H6. Hällen är ursprungligen inställd på H5. Fläkten reagerar när du använder hällen. Hällen känner av kokkärlets temperatur automatiskt och justerar fläktens hastighet därefter.





Automatiska lägen

	Automa- tisk be- lysning	Kok- ning ¹⁾	Stek- ning ²⁾
H0	Av	Av	Av
H1	På	Av	Av
H2 ³⁾	På	Fläckhastig- het 1	Fläckhastig- het 1
H3	På	Av	Fläckhastig- het 1
H4	På	Fläckhastig- het 1	Fläckhastig- het 1
H5	På	Fläckhastig- het 1	Fläckhastig- het 2

	Automatisk belysning	Kokning ¹⁾	Stekning ²⁾
H6	På	Fläckhastighet 2	Fläckhastighet 3

- 1) Hällen känner av kokningsprocessen och aktiverar fläktens hastighet i enlighet med det automatiska läget.
- 2) Hällen känner av stekningsprocessen och aktiverar fläktens hastighet i enlighet med det automatiska läget.
- 3) I det här läget aktiveras fläkten och lampan oberoende av temperaturen.

Ändra det automatiska läget

1. Stäng av hällen.
2. Tryck ned  i 3 sekunder. Displayen tänds och släcks.
3. Tryck ned  i 3 sekunder.
4. Tryck på  några gånger tills **H** tänds.
5. Tryck på  på timern för att välja ett automatiskt läge.







För att använda fläkten direkt på fläktpanelen, avaktivera det automatiska läget för funktionen.



När du är klar med matlagningen och stänger av hällen kan fläkten fortsätta gå under en viss tid. Efter den tiden stänger systemet av fläkten automatiskt och förhindrar att du oavsiktligt slår på fläkten under kommande 30 sekunder.

Styra fläckhastigheten manuellt

Du kan också använda funktionen manuellt.

Tryck på  när hällen är påslagen för att göra detta. Detta inaktiverar den automatiska funktionen och gör att du kan ändra fläckhastigheten manuellt. När du trycker på  ökar du fläckhastigheten med ett steg. När du når en intensiv nivå och trycker på  igen ställs fläckhastigheten in på 0 igen och då stängs köksfläkten av. Starta fläkten igen med fläckhastighet 1 genom att trycka på .



Aktivera automatiskt styrning av funktionen genom att stänga av hällen och sedan slå på den igen.

Aktivera belysningen

Du kan ställa in hällen på att aktivera belysningen automatiskt när du aktiverar hällen. Detta gör du genom att ställa in det automatiska läget på H1 – H6.



Belysningen i fläkten släcks 2 minuter efter att hällen stängts av.

8. RÅD OCH TIPS



⚠ VARNING!

Se Säkerhetsavsnitten.

8.1 Kockärl



För induktionskokzoner genereras värmen mycket snabbt i kockärl med ett kraftigt elektromagnetiskt fält.

Använd induktionskokzonerna med lämpliga kockärl.

- För att undvika överhettning och förbättra zonernas prestanda måste kockärl vara så tjockt och platt som möjligt.
- Se till att kockärls botten är ren och torr innan du sätter den på hällen.
- Var alltid försiktig så att du inte låter kockärl glida eller gnugga mot glasets kanter och hörn eller sidolistan, eftersom det kan orsaka sprickor eller skador på glasytan.

Kokkärlsmaterial

- **rätt:** gjutjärn, stål, emaljerat stål, rostfritt stål, botten med flera lager (med korrekt märkning från en tillverkare).
- **inte rätt:** aluminium, koppar, mässing, glas, keramik, porslin.

Kokkärl är lämpliga för en induktionshäll om:

- vatten kokar mycket snabbt upp på en kokzon som är inställd på det högsta värmeläget.
- en magnet fäster på kastrullens botten.

Kokkärlets mått

- Induktionskokzonerna anpassar sig automatiskt till storleken på kokkärlets botten.
- Kokzonens effektivitet är relaterad till kokkärlets diameter. Kokkärl med en mindre diameter än den minsta får bara en del av effekten som kokzonen genererar.
- Av båda säkerhetsskäl och optimalt tillagningsresultat ska man inte använda kokkärl som är större än vad som anges i avsnittet "Specifikationer för kokzonen". Undvik att hålla kokkärl nära kontrollpanelen under tillagningen. Detta kan påverka kontrollpanelens funktion eller oavsiktligt aktivera hållfunktionerna.



Se "Tekniska data".

8.2 Buller under drift

Om du kan höra:

- sprickljud: kokkärlet är tillverkat av olika material (en "sandwichkonstruktion").
- blåsljud: du använder kokzonen med en hög effektnivå och kokkärlet är tillverkat av olika material (en "sandwichkonstruktion").
- surrande ljud: du använder en hög effektnivå.
- klickljud: elektrisk omkoppling sker.
- väsande, surrande: fläkten är igång.

Dessa ljud är normala och innebär inte att det är fel på produkten.

8.3 Öko Timer (Eco Timer)

För att spara energi inaktiveras kokzonen före signalen från nedräkningstimern. Skillnaden i användningstiden beror på den inställda värmnivån och tillagningstiden.

8.4 Förenklad matlagningssguide

Korrelationen mellan en zons värmeläge och dess energiförbrukning är inte linjär. När du ökar värmeläget är det inte proportionellt mot att öka kokzonen energiförbrukning. Det betyder att en kokzon med medelhög värmeläge använder mindre än hälften av sin effekt.



Uppgifterna i tabellen är endast riktvärden.

Värmeinställning	Använd för att:	Tid (min)	Tips
1	Se till att hålla tillagad mat varm.	vid behov	Placera ett lock på kokkärlet.
1 - 2	Hollandaisésås, smält: smör, choklad, gelatin.	5 - 25	Rör om då och då.
2	Tillgaga: fluffiga omeletter, bakade ägg.	10 - 40	Tillaga med locket på.
2 - 3	Sjud ris och mjölkätter, varm färdiglagade rätter.	25 - 50	Tillsätt minst dubbelt så mycket vätska som ris, rör om mjölkbaserade rätter under tillagningen.

Värmeinställning	Använd för att:	Tid (min)	Tips
3 - 4	Stuva grönsaker, fisk, kött.	20 - 45	Tillsätt några msk vatten. Kontrollera vattenmängden under processens gång.
4 - 5	Ångkoka potatis och andra grönsaker.	20 - 60	Täck botten av kastrullen med 1-2 cm vatten. Kontrollera vattennivån under processens gång. Ha locket kvar på kastrullen.
4 - 5	Tillaga större mängder mat, grytor och soppor.	60 - 150	Upp till 3 l vätska plus ingredienser.
6 - 7	Lätt stekning: schnitzel, cordon bleu-kalkv kött, kotletter, risbiffar, korv, lever, roux, ägg, pannkakor, munkar.	vid behov	Vänd när det behövs.
7 - 8	Intensiv stekning, råakor, ryggbiffar, biffar.	5 - 15	Vänd när det behövs.
9	Koka vatten, tillaga pasta, bryna kött (gulash, grytstek), fritera pommes frites.		
P	Koka upp en stor mängd vatten. PowerBoost är aktiverad.		

8.5 Råd och tips för Hob²Hood

När du använder hällen med funktionen:

- Skydda köksfläktens panel mot direkt solljus.
- Rikta inte halogenlampan direkt mot köksfläktens panel.
- Täck inte över hällens kontrollpanel.
- Bryt inte signalen mellan hällen och köksfläkten (t.ex. med en hand, ett kokkärlshandtag eller en hög kastrull). Se bilden.

Flätkåpan som visas nedan är endast avsedd som illustration.

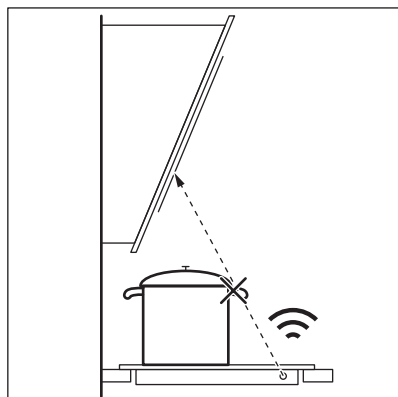

Andra fjärrstyrda apparater kan blockera signalen. Använd inga andra apparater nära hällen när Hob²Hood används.

Köksfläktar med Hob²Hood-funktion

Se hela sortimentet av köksfläktar som fungerar med denna funktion på vår konsumentwebbplats. AEG köksfläktar som fungerar med denna funktion skall ha symbolen .

9. UNDERHÅLL OCH RENGÖRING

VARNING!

Se Säkerhetsavsnitten.

9.1 Allmän information

- Rengör hällen efter varje användningstillfälle.
- Använd alltid kokkärl med ren botten.
- Repor eller mörka fläckar på ytan påverkar inte hällens funktion.
- Använd ett särskilt rengöringsmedel för hällens yta.
- Använd alltid en skrapa som är avsedd för hällar med glasyta. Använd skrapan endast som ett extra verktyg för glasrengöring efter standardrengöringsproceduren.

VARNING!

Använd inte knivar eller andra vassa metallföremål vid rengöring av glasytan.

- Använd endast rengöringsmedel med varmt vatten för sidolisterna i metall. Använd en trasa för att rengöra och torka av kanten.

VARNING!

Vid rengöring av sidolistan får du inte använda mild slipande rengöringsmjölk, polermedel, skrapor eller svampens hårda skikt.

- I mellanrummet mellan glasytan och sidokanten kan smuts och mindre matrester samlas. Använd en trätandpetare vid rengöring av mellanrummet mellan glasytan och sidokanten.

VARNING!

Använd inga vassa metallföremål vid rengöring av springan då de kan vidga springan och skada sidokanten eller glasytan.

9.2 Rengöring av hällens

- **Avlägsna omedelbart:** smält plast, plastfolie, salt, socker och mat som innehåller socker, annars kan denna smuts orsaka skador på hällen. Var försiktig och undvik brännskador. Sätt specialskrapan snett mot glasytan och för bladet över ytan.
- **Ta bort när hällen är tillräckligt sval:** kalkringar, vattenringar, fettfläckar, glänsande metallisk missfärgning. Rengör hällen med en fuktig duk och icke slipande rengöringsmedel. Efter rengöringen torka hällen torr med en mjuk trasa.
- **Ta bort blank metallisk missfärgning:** använd en vattenlösning med vinäger och rengör glasytan med en trasa.



10. FELSÖKNING

VARNING!

Se Säkerhetsavsnitten.

10.1 Vad gör jag om...

Problem	Möjlig orsak	Avhjälpa felet
Det går inte att aktivera eller använda hällen.	Hällen är inte ansluten till strömförsörjningen eller den är ansluten på fel sätt.	Kontrollera att hällen är korrekt ansluten till strömförsörjningen.

Problem	Möjlig orsak	Avhjälp felet
	Säkringen har gått.	Kontrollera att säkringen är orsaken till felet. Om säkringen går gång på gång, tala med en kvalificerad elektriker.
	Du har inte ställt in inställningen för uppvärmning inom 60 sekunder.	Aktivera hällen igen och ställ in värmeinställningen på mindre än 60 sekunder.
	Du har tryckt på 2 eller fler touchkontroller samtidigt.	Tryck bara på en touchkontroll.
	Paus är på.	Se "Paus".
	Det finns vatten- eller fettstänk på kontrollpanelen.	Rengör kontrollpanelen.
Ett konstant pip ljud hörs.	Den elektriska anslutningen är felaktig.	Dra ur elkontakten. Tala med en behörig elektriker som kontrollerar installationen.
Du kan inte välja maximal värmeinställning för en av kokzonerna.	De andra zonerna förbrukar maximal effekt. Din håll fungerar som den ska.	Minska värmeinställningen för de andra kokzonerna som är anslutna till samma fas. Se "Effektreglering".
En ljudsignal hörs och hällen stängs av. En ljudsignal hörs när hällen stängs av.	Du har ställt något på en eller flera touchkontroller.	Ta bort föremålet från touchkontrollerna.
Hällen stängs av.	Du satte något på touch-kontrollen  .	Ta bort föremålet från touch-kontrollen.
Restvärmeindikatorn tänds inte.	Zonen är inte varm eftersom den bara har varit påslagen en kort stund eller så kan sensorn vara trasig.	Kontakta ett auktoriserat servicecenter om zonen varit på tillräckligt länge för att vara varm.
Hob®Hood fungerar inte.	Du har täckt över kontrollpanelen.	Ta bort föremålet från kontrollpanelen.
	Du använder en väldigt hög kastrull som blockerar signalen.	Ta en mindre kastrull, byt kokzon eller styr fläkten manuellt.
Kontrollpanelen är varm när du rör vid den.	Kokkärlet är för stort eller så står det för nära kontrollpanelen.	Placera stora kokkärl på de bakre zonerna om möjligt.
Det hörs inget ljud när du trycker på touch-kontrollerna.	Ljudet är avaktiverat.	Aktivera ljudet. Se "Daglig användning".
Indikatorn ovanför symbolen  tänds.	Barnlås eller Knapplås är på.	Se "Barnlås" och "Lås".
Kontrollpanelen blinkar.	Det finns inget kokkärl på zonen eller så är inte hela zonen täckt.	Ställ kokkärlet på zonen så att den täcker kokzonen helt.
	Kokkärlet passar inte.	Använd kokkärl som är lämpliga för induktionshällar. Se "Råd och tips".
	Diametern på kokkärlets botten är för liten för zonen.	Använd kokkärl med rätt mått. Se "Tekniska data".

Problem	Möjlig orsak	Avhjälpa felet
F och I visas samtidigt.	Effekten är för låg på grund av olämpligt kokkärl eller att kokkärlet är tomt.	Använd rätt typ av kokkärl. Se avsnitten "Råd och tips" och "Tekniska data". Slå inte på någon kokzon med en tom kastrull på.
F och E visas samtidigt.	Kokkärlet är tomt eller innehåller någon annan vätska än vatten, t.ex. olja.	Undvik att använda funktionen med andra vätskor än vatten.
F och E visas samtidigt.	Det finns för mycket eller för lite vatten i kokkärlet. Du kokade någon annan mat än vatten och potatis. Kokpunkten flyttades i tid och SenseBoil® kunde inte fungera korrekt.	Koka bara vatten och potatis med hjälp av SenseBoil®. Se "Råd och tips".
Du hör ett pipjud, indikatorerna ovanför  blinkar och SenseBoil® startar inte.	Ingen av kokzonerna är klar att användas med SenseBoil®. Det finns lite restvärme på kokzonerna du vill använda eller så används de fortfarande.	Avsluta dina tidigare matlagningsaktiviteter och välj en ledig kokzon utan restvärme.
SenseBoil® fungerar inte.	Hällens effektnivå är för låg.	Ställ in effektnivån på ett högre värde. Se till att den valda effekten passar till säkringarna i huset. Se "Före första användning" > "Effektbegränsning".
E och en siffra tänds.	Det har uppstått ett fel på hällen.	Stäng av hällen och sätt på den igen efter 30 sekunder. Om E visas igen ska du dra ur elkontakten. Sätt i elkontakten igen efter 30 sekunder. Kontakta auktoriserat servicecenter om problemet fortsätter.

10.2 Om du inte kan avhjälpa felet...

Kontakta din återförsäljare eller auktoriserad serviceverkstad om du inte kan avhjälpa felet. Uppge uppgifterna på märkskylten. Kontrollera att du använde hällen på rätt sätt.

I annat fall täcks inte kostnaden för serviceteknikerns eller återförsäljarens åtgärder av garantin. Informationen om garantitid och auktoriserade servicecenter finns i garantihäftet.

11. TEKNISKA DATA

11.1 Produktdekal

Modell NII74B10AB
 Typ 62 C4A 01 AA
 Induktion 7.35 kW
 Serienr.....
 AEG

PNC 949 598 030 00
 220 - 240 V / 400 V 2N, 50 Hz
 Tillverkad i: Tyskland
 7.35 kW



11.2 Data för kokzoner

Kokzon	Nominell effekt (max värmeinställning) [W]	PowerBoost [W]	PowerBoost maximal koktid [min]	Kokkärls diameter [mm]
Vänster fram	2300	3200	10	125 - 210
Vänster bak	2300	3200	10	125 - 210
Mittre fram	1400	2500	4	125 - 145
Höger bak	2300	3600	10	210 - 240

Kokzonernas effekt kan avvika något från uppgifterna i tabellen. Effekten beror på kokkärlens material och storlek.

För bästa resultat bör kokkärl som är större än måtten tabellen undvikas.

12. ENERGIEFFEKTIVITET

12.1 Produktinformation

Modellidentifiering	NII74B10AB	
Typ av håll	Inbyggnadshåll	
Antal kokzoner	4	
Uppvärmningsmetod	Induktion	
Diameter på runda kokzoner (Ø)	Vänster fram	21.0 cm
	Vänster bak	21.0 cm
	Mittre fram	14.5 cm
	Höger bak	24.0 cm
Energiförbrukning per kokzon (EC electric cooking)	Vänster fram	179.6 Wh/kg
	Vänster bak	189.1 Wh/kg
	Mittre fram	180.2 Wh/kg
	Höger bak	185.2 Wh/kg
Hällens energiförbrukning (EC electric hob)	183.5 Wh/kg	

IEC / EN 60350-2 - Ugnar för hushållsbruk - Del 2: Hällar - Metoder för mätning av prestanda.

Energimätningarna för kokområdet identifieras av markeringarna för respektive kokzon.

12.2 Energispartips

Du kan spara energi under den dagliga matlagningen om du följer tipsen nedan.

- Använd endast den mängd som behövs vid uppvärmning av vatten.
- Använd om möjligt lock på kokkärl.
- Ställ kokkärl i mitten av kokzonen.
- Använd restvärme för att hålla mat varm eller för att smälta mat.

13. MILJÖSKYDD

Återvinn material med symbolen . Återvinn förpackningen genom att placera den i lämpligt kärl. Bidra till att skydda vår miljö och vår hälsa genom att återvinna avfall från elektriska och elektroniska produkter. Släng

inte produkter märkta med symbolen  med hushållsavfallet. Lämna in produkten på närmaste återvinningsstation eller kontakta kommunkontoret.

Ласкаво просимо до AEG! Дякуємо, що обрали наш прилад.



Отримати поради з використання, брошури, інструкції з усунення несправностей, інформацію щодо сервісу та ремонту:
www.aeg.com/support

Може змінитися без оповіщення.

ЗМІСТ

1. ІНФОРМАЦІЯ З ТЕХНІКИ БЕЗПЕКИ.....	403
2. ІНСТРУКЦІЇ З ТЕХНІКИ БЕЗПЕКИ.....	406
3. ВСТАНОВЛЕННЯ.....	408
4. ОПИС ВИРОБУ.....	411
5. ПЕРЕД ПЕРШИМ ВИКОРИСТАННЯМ.....	412
6. ЩОДЕННЕ ВИКОРИСТАННЯ.....	413
7. ДОДАТКОВІ ФУНКЦІЇ.....	416
8. ПОРАДИ І РЕКОМЕНДАЦІЇ.....	419
9. ДОГЛЯД І ОЧИЩЕННЯ.....	422
10. УСУНЕННЯ ПРОБЛЕМ.....	422
11. ТЕХНІЧНІ ДАНІ.....	425
12. ЕНЕРГОЕФЕКТИВНІСТЬ.....	425
13. ОХОРОНА ДОВКІЛЛЯ.....	426

1. ⚠ ІНФОРМАЦІЯ З ТЕХНІКИ БЕЗПЕКИ

Перед установкою та експлуатацією приладу слід уважно прочитати інструкцію користувача. Виробник не несе відповідальності за травми або збитки через неправильне встановлення або використання. Інструкції з експлуатації слід зберігати в безпечному і доступному місці з метою користування в майбутньому.

1.1 Безпека дітей і вразливих осіб

- Діти від 8 років та особи з обмеженими фізичними, сенсорними або психічними можливостями чи недостатнім досвідом і знаннями можуть користуватися цим приладом лише під наглядом, або за умови попереднього отримання інструкцій з безпечного користування приладом та розуміння пов'язаних з цим ризиків. Діти до 8 років та особи з важкою та комплексною непрацездатністю можуть перебувати

поблизу приладу лише за умови, якщо знаходяться під безперервним спостереженням.

- Слідкуйте за тим, аби діти не бавилися із цим приладом.
- Тримайте усі пакувальні матеріали подалі від дітей та утилізуйте їх належним чином.
- **ПОПЕРЕДЖЕННЯ!** Прилад і його відкриті поверхні нагріваються під час використання. Не допускайте дітей та домашніх тварин до приладу під час його використання та охолодження.
- Якщо прилад оснащено засобами захисту від доступу дітей, їх необхідно активувати.
- Чищення або обслуговування приладу дітьми дозволяється лише під наглядом.

1.2 Загальна безпека

- Цей прилад призначено виключно для приготування їжі.
- Цей прилад призначений для використання в домашніх умовах у приміщенні.
- Цей прилад можна використовувати в офісах, готельних номерах, напів-готелях, приміщеннях для фермерського туризму та інших подібних приміщеннях, де застосування цього приладу не перевищує (середній) рівень побутового користування.
- **ПОПЕРЕДЖЕННЯ:** Прилад і його відкриті поверхні нагріваються під час використання. Необхідно поводитись обережно, щоб не торкатися нагрівальних елементів.
- **ПОПЕРЕДЖЕННЯ:** Готування без нагляду на варильній поверхні з використанням жиру чи олії може спричинити пожежу.
- Дим є ознакою перегрівання. Ніколи не використовуйте воду для гасіння вогню під час готування. Вимкніть прилад і накрийте полум'я, наприклад, протипожежним покривалом або кришкою.
- **ПОПЕРЕДЖЕННЯ:** Прилад не повинен бути підключеним через зовнішній перемикач, наприклад

таймер, або підключений до мережі, що регулярно вмикається та вимикається службовим пристроєм.

- **ОБЕРЕЖНО:** Необхідно контролювати процес готування (навіть при автоматичних функціях готування). Необхідно безперервно стежити за короткотривалим процесом готування.
- **ПОПЕРЕДЖЕННЯ:** Небезпека займання: Не зберігайте речі на поверхнях для готування.
- Не можна класти на прилад металеві предмети, наприклад, ножі, виделки, ложки та кришки, оскільки вони можуть нагрітися.
- Не користуйтеся приладом, доки його не буде встановлено у вбудовану конструкцію.
- Не використовуйте пароочищувач для очищення приладу.
- Після користування елементом варильної поверхні вимкніть його за допомогою відповідної ручки. Не покладайтеся на детектор деко.
- Якщо склокерамічна/скляна поверхня трісне, вимкніть прилад та від'єднайте його від мережі живлення. Якщо прилад підключено до мережі живлення безпосередньо через розподільну коробку, вийміть запобіжник, щоб відключити прилад від джерела живлення. У будь-якому випадку, зверніться до авторизованого сервісного центру.
- Задля уникнення небезпеки в разі пошкодження електричного кабелю його заміну має здійснювати виробник, представник авторизованого сервісного центру або інша кваліфікована особа.
- **ПОПЕРЕДЖЕННЯ:** Використовуйте лише запобіжники варильної поверхні, розроблені виробником пристрою для приготування, визнані придатними до використання відповідно до інструкцій із експлуатації від виробника або вбудовані у пристрій. Використання неналежних запобіжників може призвести до нещасних випадків.

2. ІНСТРУКЦІЇ З ТЕХНІКИ БЕЗПЕКИ

2.1 Встановлення

ПОПЕРЕДЖЕННЯ!

Встановлювати цей прилад повинен лише кваліфікований фахівець.

ПОПЕРЕДЖЕННЯ!

Існує ризик травмування або пошкодження приладу.

- Повністю зніміть упаковку.
- Не встановлюйте й не використовуйте пошкоджений прилад.
- Дотримуйтеся інструкції зі встановлення, що постачаються разом із приладом.
- Дотримуйтеся вимог щодо мінімальної відстані до інших приладів чи предметів.
- Будьте обережні під час переміщення приладу, оскільки він важкий. Використовуйте захисні рукавички та взуття, що постачається в комплекті.
- Захистіть зрізані сторони камери за допомогою ущільнювального матеріалу, щоб запобігти проникненню вологи, яка викликає набухання.
- Захистіть дно приладу від пари та вологи.
- Не встановлюйте прилад біля дверей або під вікном. Це допоможе запобігти падінню гарячого посуду з приладу під час відчинення дверей чи вікна.
- На дні кожного приладу знаходяться охолоджувальні вентилятори.
- Якщо прилад встановлено над шухлядою, дотримуйтеся вказаних нижче правил.
 - Не зберігайте невеликі шматки або аркуші паперу, які можуть потрапити всередину, оскільки вони можуть пошкодити охолоджувальні вентилятори або негативного вплинути на систему охолодження.
 - Слідкуйте за тим, щоб між дном приладу та речами, що зберігаються в шухляді, залишалось щонайменше 2 см.

- Зніміть розділювальні панелі, встановлені в шафі під приладом.

2.2 Під'єднання до електромережі

ПОПЕРЕДЖЕННЯ!

Існує ризик займання та ураження електричним струмом.

- Усі електричні з'єднання мають виконуватися кваліфікованим електриком.
- Прилад повинен бути заземлений.
- Перш ніж виконувати будь-які операції, переконайтеся, що прилад від'єднано від електромережі.
- Переконайтеся в тому, що параметри на табличці з технічними даними сумісні з електричними параметрами електроживлення від мережі.
- Переконайтеся, що прилад встановлено правильно. Незакріплений або невідповідний кабель живлення або штепсель (якщо є) можуть призвести до нагрівання роз'ємів.
- Використовуйте відповідний кабель живлення.
- Не допускайте заплутування кабелю живлення.
- Переконайтеся, що встановлено захист від ураження електричним струмом.
- Використовуйте на кабелі кабельний затискач.
- Під час підключення приладу до розетки переконайтеся, що кабель живлення або штепсель (якщо є) не торкаються гарячого приладу або посуду.
- Не використовуйте розгалужувачі, перехідники й подовжувачі.
- Стежте за тим, щоби не пошкодити штепсельну вилку (якщо є) або кабель живлення. Для заміни пошкодженого кабелю треба звернутися до нашого авторизованого сервісного центру або до електрика.
- Елементи захисту від ураження електричним струмом та ізоляція мають бути закріплені так, аби їх не можна було зняти без спеціального інструмента.

- Вставляйте штепсельну вилку в розетку електроживлення лише після закінчення установки. Переконайтеся, що після установки є вільний доступ до розетки електроживлення.
- Не вставляйте вилку в розетку, яка ненадійно закріплена.
- Не тягніть за кабель живлення, щоб відключити прилад з мережі. Завжди вимикайте, витягаючи штепсельну вилку.
- Використовуйте лише належні ізолюючі пристрої, а саме: лінійні роз'єднувачі, запобіжники (гвинтові запобіжники слід викрутити з патрона), реле захисту від замикання на землю та контактори.
- Електрообладнання має бути оснащеним ізолюючим пристроєм для повного відключення від електромережі. Зазор між контактами ізолюючого пристрою має становити не менше 3 мм.
- Якщо на екрані з'являється код E3, негайно від'єднайте варильну поверхню та перевірте правильність підключення до електромережі та напруги в мережі.

2.3 Користування

ПОПЕРЕДЖЕННЯ!

Існує небезпека травмування, опіків і ураження електричним струмом.

- Не змінюйте технічні специфікації цього приладу.
- Перед першим використанням зніміть всю упаковку, маркування та захисну плівку (якщо застосовно).
- Переконайтеся в тому, що вентиляційні отвори не заблоковані.
- Під час роботи приладу не залишайте його без нагляду.
- Вимикайте зону готування після кожного використання.
- Не кладіть столові прибори або кришки каструль на конфорки. Вони можуть нагрітись.
- Не працюйте з приладом, якщо ваші руки мокрі або якщо він контактує з водою.
- Не використовуйте прилад як робочу поверхню або як поверхню для зберігання речей.

- Якщо на поверхні приладу з'явилися тріщини, негайно від'єднайте його від електромережі. Це дозволить запобігти враженню електричним струмом.
- Користувачі з кардіостимуляторами мають дотримуватися мінімальної відстані 30 см від індукційних зон приготування під час роботи приладу.
- Коли ви кладете продукти в гарячу олію, вона може бризкати.
- Не використовуйте алюмінієву фольгу або інші матеріали між варильною поверхнею та посудом, якщо інше не вказано виробником цього приладу.
- Використовуйте лише аксесуари, рекомендовані виробником для цього приладу.

ПОПЕРЕДЖЕННЯ!

Існує небезпека пожежі та вибуху.

- При нагріванні жирів і олії можливе вивільнення легкозаймистих парів. Готуючи з використанням жирів та олії, тримайте їх осторонь від відкритого вогню або гарячих предметів.
- У результаті вивільнення парів при нагріванні жирів та олії до дуже високої температури можливе їх samozаймання.
- Повторне використання олії, що містить залишки їжі, може спричинити пожежу за температури нижче тієї, при якій ця олія застосовувалася при першому приготуванні їжі.
- Не кладіть усередину приладу, поряд із ним або на нього легкозаймисті речовини чи предмети, змочені в легкозаймистих речовинах.

ПОПЕРЕДЖЕННЯ!

Існує ризик пошкодження приладу.

- Не тримайте гарячий посуд на панелі керування.
- Не кладіть кришку гарячої каструлі на скляну варильну поверхню.
- Не допускайте, щоб посуд грівся, коли в ньому немає рідини.
- Будьте обережні, щоб не допускати падіння предметів чи посуду на прилад. Поверхня може бути пошкоджена.
- Не вмикайте зони варіння, якщо посуд порожній або відсутній.

- Кухонний посуд із чавуну або з пошкодженим дном може подряпати скло/склокераміку. Завжди піднімайте ці предмети, коли потрібно їх перемістити на варильній поверхні.

2.4 Догляд та очищення

- Регулярно очищуйте прилад, щоб запобігти пошкодженню матеріалу поверхні.
- Перед чищення вимкніть прилад і дайте йому охолонути.
- Не використовуйте пароочишувачі та водяні розпилювачі для очищення приладу.
- Витріть прилад м'якою вологою ганчіркою. Застосовуйте лише нейтральні миючі засоби. Не використовуйте абразивні засоби, абразивні серветки для очищення, розчинники або металеві предмети, якщо не вказано інше.

2.5 Сервіс

- Для ремонту приладу звертайтеся до авторизованого сервісного центру. Використовуйте лише оригінальні запасні частини.
- Стосовно ламп всередині цього виробу та запасних ламп, що продаються

окремо: Ці лампи призначені для використання у побутових приладах з екстремальними фізичними умовами, такими як температура, вібрація, вологість, або призначені для надання інформації про стан роботи приладу. Вони не призначені для використання з іншою метою та не придатні для освітлення побутових приміщень.

2.6 Утилізація

ПОПЕРЕДЖЕННЯ!

Існує небезпека травмування або задушення.

- По інформацію з належної утилізації приладу звертайтеся до місцевих органів влади.
- Від'єднайте прилад від електромережі.
- Відріжте кабель електричного живлення близько до приладу та утилізуйте його.

Цей продукт по вмісту небезпечних речовин відповідає вимогам Технічного регламенту обмеження використання деяких небезпечних речовин в електричному та електронному обладнанні (постанова Кабінета Міністрів України №139 від 10 березня 2017р.)

3. ВСТАНОВЛЕННЯ

ПОПЕРЕДЖЕННЯ!

Див. розділи з інформацією щодо техніки безпеки.

3.1 Перед встановленням

Перш ніж встановлювати варильну поверхню, запишіть наступну інформацію з таблички з технічними даними. Ця табличка розташована внизу варильної поверхні.

Серійний номер

3.2 Вбудовані варильні поверхні

Експлуатувати вбудовані варильні поверхні можна лише після правильного

вбудовування у шафки та робочі поверхні, які підходять для цього і відповідають нормам.

3.3 З'єднувальний кабель

- Варильну поверхню оснащено з'єднувальним кабелем .
- Щоби замінити пошкоджений кабель живлення, використовуйте кабель типу: H05V2V2-F, який здатен витримувати температуру 90 °C чи вище. Один дріт повинен мати мінімальний поперечний переріз відповідно до таблиці нижче. Зверніться до місцевого сервісного центру. З'єднувальний кабель має замінюватися лише кваліфікованим електриком.

⚠ ПОПЕРЕДЖЕННЯ!

Усі підключення до електромережі має виконувати кваліфікований електрик.

⚠ УВАГА

З'єднання через з'єднувальні штепселі заборонено.

⚠ УВАГА

Не просвердлюйте та не припаюйте кінці дротів. Це заборонено.

⚠ УВАГА

Не підключайте кабель без кінцевої кабельної муфти.

Однофазне підключення

1. Зніміть кінцеву кабельну муфту з чорного, коричневого та синього дротів.

2. Зніміть частину ізоляцію з кінців коричневого, чорного та синього кабелів.
3. З'єднайте кінці чорного та коричневого кабелів.
4. Установіть нову кінцеву муфту дроту на спільний кінець дроту (потрібен спеціальний інструмент).
5. З'єднайте кінці двох синіх кабелів.
6. Установіть нову кінцеву муфту дроту на спільний кінець дроту (потрібен спеціальний інструмент).

Двофазне підключення

1. Зніміть кінцеву кабельну муфту з синіх дротів.
2. Зніміть частину ізоляцію з кінців синіх кабелів.
3. З'єднайте кінці двох синіх кабелів.
4. Установіть нову кінцеву муфту дроту на спільний кінець дроту (потрібен спеціальний інструмент).

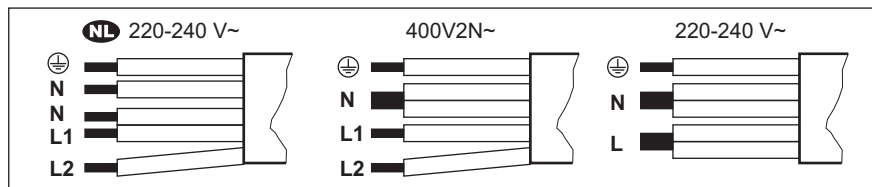

NL 220 - 240 В~	Двофазне підключення: 400 В2N~	Однофазне підключення: 220 - 240 В~
5 × 1,5 мм ²	5 × 1,5 мм ² або 4 × 2,5 мм ²	5 × 1,5 мм ² або 3 × 4 мм ²
Зелений — жовтий	Зелений — жовтий	Зелений — жовтий
N Синій і синій	N Синій і синій	N Синій і синій
L1 Чорний	L1 Чорний	L Чорний і коричневий
L2 Коричневий	L2 Коричневий	

3.4 Збирання

Якщо варильна поверхня встановлюється під витяжкою, див. інструкції з монтажу витяжки, щоб дізнатися мінімальну відстань між приладами.



Якщо прилад встановлено над шухлядою, вентиляція варильної поверхні під час процесу готування може нагрівати речі, що зберігаються в шухляді.

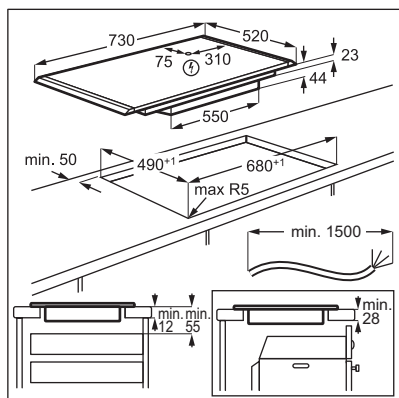

Знайдіть відео «Як встановити індукційну варильну поверхню AEG — Встановлення робочої поверхні», шляхом введення повної назви, зазначеної на малюнку нижче.

 www.youtube.com/electrolux
www.youtube.com/aeg

How to install your AEG
 Induction Hob - Worktop installation 

4. ОПИС ВИРОБУ

4.1 Оснащення варильної поверхні

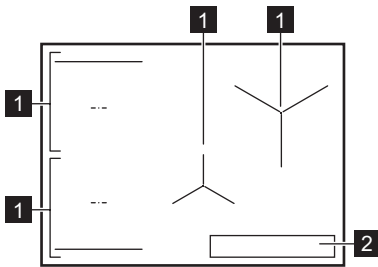

- 1 Індукційна зона нагрівання
- 2 Панель керування



Детальна інформація про розміри зон нагрівання наведена в розділі «Технічні дані».

4.2 Структура панелі керування

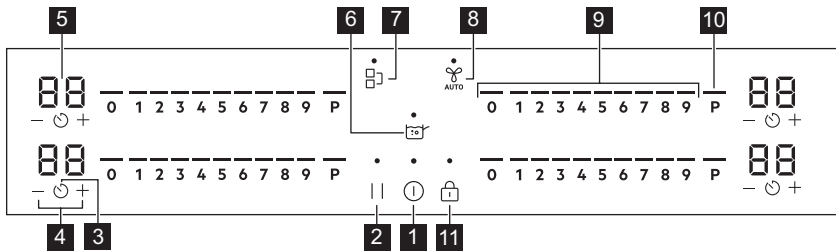



Керування приладом здійснюється за допомогою сенсорних кнопок. Символи на дисплеї, індикатори та звукові сигнали вказують на активовані функції.

Сенсорна кнопка	Функція	Опис
1	Увімк. / Вимк.	Увімкнення та вимкнення приладу.
2	Пауза	Увімкнення та вимкнення функції.
3	Таймер	Щоб установити функцію.
4	-	Збільшення або зменшення тривалості.
5 -	Дисплей таймера	Показує час у хвилинах.
6	SenseBoil®	SenseBoil®. Для автоматичного регулювання температури води, щоб вона не википіла після досягнення точки кипіння.

Сенсорна кнопка	Функція	Опис
7 	Bridge	Увімкнення та вимкнення функції.
8 	Hob²Hood	Увімкнення та вимкнення ручного режиму функції.
9 -	Сектор керування	Установлення ступеня нагрівання.
10 P	PowerBoost	Увімкнення функції.
11 	Блокування / Захист від доступу дітей	Блокування та розблокування панелі керування.

4.3 Індикатори дисплея

Індикатор	Опис
 + цифра	Виникла несправність.
	OptiHeat Control (3-ступеневий індикатор залишкового тепла): продовжити готування / підтримання теплим / залишкове тепло.

5. ПЕРЕД ПЕРШИМ ВИКОРИСТАННЯМ

ПОПЕРЕДЖЕННЯ!



Див. розділи з інформацією щодо техніки безпеки.



5.1 Обмеження потужності

Обмеження потужності визначає загальну потужність варильної поверхні, яка відповідає обмеженням запобіжників у будинку.

За промовчанням прилад встановлюється на найвищий можливий рівень потужності.

Щоб підвищити або зменшити рівень потужності, виконайте наведені нижче дії:

- Увійдіть в меню: натисніть і утримуйте  протягом 3 секунд. Потім натисніть і утримуйте .
- Натисніть і утримуйте  на передньому таймері, доки не з'явиться **P**.

3. Натисніть  /  на передньому таймері, щоб встановити рівень потужності.

4. Натисніть , щоб вийти.

Рівні потужності

Див. розділ «Технічні дані».

УВАГА

Переконайтеся в тому, що вибрана потужність відповідає потужності встановлених запобіжників.

УВАГА

Якщо рівень потужності нижче або дорівнює 2000 Вт, ви не зможете активувати SenseBoil®.

- P73 — 7350 Вт
- P15 — 1500 Вт
- P20 — 2000 Вт
- P25 — 2500 Вт
- P30 — 3000 Вт
- P35 — 3500 Вт
- P40 — 4000 Вт

- P45 — 4500 Вт
- P50 — 5000 Вт

- P60 — 6000 Вт

6. ЩОДЕННЕ ВИКОРИСТАННЯ

⚠ ПОПЕРЕДЖЕННЯ!

Див. розділи з інформацією щодо техніки безпеки.

6.1 Увімкнення та вимкнення

Натисніть і утримуйте **ⓘ**, щоб увімкнути або вимкнути варильну поверхню.

6.2 Виявлення посуду

Ця функція вказує на наявність посуду на варильній поверхні та вимикає зони готування, якщо під час процесу готування не виявлено посуду.

Якщо ви поставили посуд на зону готування перед вибором ступеня нагріву, на секторі керування з'явиться індикатор над 0.

Якщо ви тимчасово приберете посуд з увімкненої зони готування, індикатори над відповідним сектором керування почнуть блимати. Якщо ви не поставите посуд назад на активовану зону готування протягом 120 секунд, зона готування автоматично вимкнеться.

Щоби відновити готування, не забудьте знову поставити посуд на зону готування в межах зазначеного часу.

6.3 Користування зонами готування

Поставте посуд у центр обраної зони. Індукційні зони нагрівання автоматично пристосовуються до розміру дна посуду.

За допомогою функції Bridge можна готувати у великому посуді, розміщеному на двох зонах нагрівання одночасно.

Посуд має накривати центри обох зон, але не виходити за позначки зони. Якщо посуд розташовано між двома центрами, функція Bridge не активується.

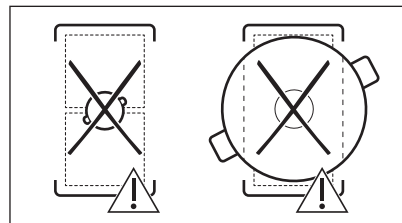
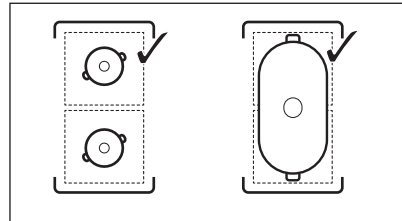

6.4 Ступені нагріву

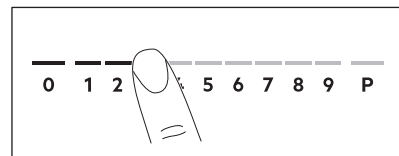

1. Натисніть потрібний ступінь нагрівання на секторі керування.

Індикатори над сектором керування з'являються відповідно вибраному ступеню нагрівання.

2. Щоби вимкнути зону готування, натисніть 0.

6.5 PowerBoost

Ця функція забезпечує індукційні зони нагрівання додатковою потужністю. Функцію можна увімкнути для однієї індукційної зони нагрівання лише на обмежений період часу. Після цього індукційна зона нагрівання автоматично перемикається на найвищий ступінь нагрівання.



Див. розділ «Технічні дані».

Щоб увімкнути функцію для зони нагрівання: торкніться **P**.

Вимкнення функції: змініть ступінь нагрівання.

6.6 OptiHeat Control (3-ступеневий індикатор залишкового тепла)



ПОПЕРЕДЖЕННЯ!

 Поки видно індикатор, є ризик отримання опіків від залишкового тепла.

Тепло для процесу готування їжі генерується індукційними зонами нагрівання безпосередньо в дні посуду. Склокераміка нагрівається від тепла посуду.

Індикатори з'являються, коли зона нагрівання гаряча. Вони показують рівень залишкового тепла в зонах нагрівання, які використовуються в даний час:

 - продовжити готування,

 - підтримання теплим,

 - залишкове тепло.

Також може з'явитися індикатор:

- для сусідніх зон нагрівання, навіть якщо ви їх не використовуєте,
- коли посуд стоїть на холодній зоні нагрівання,
- коли варильна поверхня вимкнена, але зона нагрівання ще гаряча.



Індикатор зникає, коли зона нагрівання охолоне.

6.7 Налаштування таймера

Таймер зворотного відліку часу

За допомогою цієї функції можна встановити час, упродовж якого зона нагрівання працюватиме протягом одного сеансу готування.

Встановіть ступінь нагрівання для відповідної зони готування, а потім налаштуйте функцію.

1. Натисніть . На дисплеї таймера з'являється 00.
2. Натисніть **+** або **-**, щоби встановити час (00-99 хвилин).
3. Натисніть , щоби запустити таймер, або зачекайте 3 секунди. Починається зворотний відлік часу таймера.

Щоби змінити час: виберіть зону

готування за допомогою  і натисніть **+** або **-**.

Щоб вимкнути функцію: виберіть зону готування за допомогою  і натисніть **-**. Час, що залишився, відраховується назад до значення 00.

Таймер завершить відлік, пролунає звуковий сигнал і почне блимати 00. Зона нагрівання вимикається. Натисніть будь-який символ, щоби вимкнути сигнал і блимання.

Таймер

Цю функцію можна використовувати, коли варильна поверхня вимкнена, а зони нагрівання не працюють. Індикатор ступеня нагріву показує 00.

1. Натисніть .
2. Натисніть **+** або **-**, щоби задати час. Таймер завершить відлік, пролунає звуковий сигнал і почне блимати 00. Натисніть будь-який символ, щоби вимкнути сигнал і блимання.

Щоби вимкнути функцію: натисніть  і **-**. Час, що залишився, відраховується назад до значення 00.

6.8 Управління потужністю

Якщо активні декілька зон, а споживана потужність перевищує можливості електромережі, ця функція розподіляє доступну потужність між усіма зонами готування. Варильна поверхня контролює налаштування підігріву для захисту запобіжників будинку.

- Якщо потужність варильної поверхні досягне максимально допустимого значення (див. паспортну табличку), потужність зон готування буде автоматично знижено.
- Пріоритет завжди надається налаштуванням ступеню нагрівання тієї зони готування, яку було обрано першою. Решту потужності буде розділено між іншими зонами готування відповідно до порядку їхнього вибирання.
- Для зон готування, які мають зменшену потужність, сектор керування блимає та показує максимально можливі ступені нагрівання.
- Зачекайте, доки дисплей перестане блимати, або зменшіть ступінь нагрівання обраної зони нагрівання. Зони готування і далі працюватимуть зі зниженою потужністю. За потреби змініть ступінь нагрівання зон готування вручну.

6.9 SenseBoil®

Функція автоматично регулює температуру води так, аби вона не викапіла після досягнення точки кипіння.



Якщо на зоні нагрівання, яку ви бажаєте використовувати, є залишкове тепло (☐ / ☐ / ☐), лунає звуковий сигнал і функція не вмикається. Функція не працює з посудом з антипригарним покриттям.

УВАГА

Не використовуйте функцію з порожнім посудом.
Не залишайте варильну поверхню без нагляду під час роботи функції.

1. Поставте посуд, заповнений 1–5 л холодної води, на вільні зони нагрівання, для яких потрібно активувати функцію.

Якщо поставити один предмет посуду лише на одну зону нагрівання, функція вмикається автоматично.

2. Торкніться , щоб увімкнути варильну поверхню.

3. Щоб увімкнути цю функцію, торкніться



Для кожної зони нагрівання, на якій у даний час можна використовувати функцію, з'являється індикатор, що миготить над **P**.

4. Торкніться будь-де на слайдері обраної зони нагрівання.

Функція починає роботу.

Після запуску функції з'являються індикатори над повзунком, і вмикається анімація.



Якщо не поставити посуд на будь-яку зону нагрівання протягом 5 секунд, функція автоматично вимкнеться.

При досягненні функцією точки кипіння варильна поверхня видає звуковий сигнал і налаштування нагрівання автоматично змінюється на рівень повільного готування за промовчанням.

Щоб вимкнути функцію до досягнення точки кипіння, торкніться або 0.

Щоб вимкнути функцію після досягнення точки кипіння, торкніться повзунка та налаштуйте ступінь нагрівання вручну.

При активації Пауза або у разі зняття посуду функція вимикається.

Якщо встановити Таймер зворотного відліку часу на одну із зон нагрівання і встановлений час спливе до досягнення точки кипіння, функція автоматично вимкнеться.

Поради та рекомендації:

- Функція найкраще підходить для кип'ятіння води та приготування картоплі.
- Функція може не працювати належним чином для чайників і кавоварок для приготування на плиті.
- Заповніть посуд на половину або три чверті холодною водопровідною водою, залишаючи незаповненими 4 см від краю посуду. Не використовуйте менше 1 л або більше 5 л води.
Переконайтеся, що загальна вага води (або води та картоплі) знаходиться в

діапазоні від 1 до 5 кг.

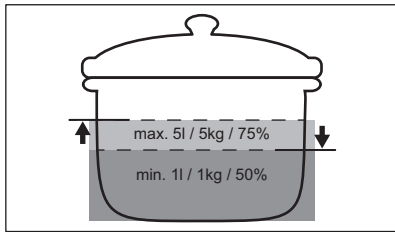

- Для досягнення найкращих результатів готуйте лише цілу, неочищену картоплю середнього розміру. Не кладіть картоплі занадто щільно.
- Під час фази нагрівання уникайте енергійного перемішування в іншому посуді та паралельних процесів готування (наприклад, смаження чи кип'ятіння) на інших зонах нагрівання.
- Намагайтеся не створювати зовнішніх вібрацій (напр., від використання блендера або розміщення мобільного телефону поблизу варильної поверхні) під час роботи функції.
- Залежно від типу страви та посуду можна налаштувати ступінь нагрівання після досягнення точки кипіння.
- Додайте сіль після досягнення точки кипіння.
- Використовуйте кришку для економії енергії.

6.10 Структура меню

У таблиці показано базову структуру меню.

Налаштування користувача

Сим-вол	Налаштування	Можливі опції
b	Звук	Увімк. / Вимк. (–)

Сим-вол	Налаштування	Можливі опції
P	Обмеження потужності	15 - 73
H	Режим витяжки	0 - 6
E	Історія попереджень/помилки	Список останніх попереджень/помилки.

Щоб ввести налаштування користувача, натисніть і утримуйте **1** протягом 3 секунд. Потім натисніть і утримуйте **1**. Налаштування з'являються на таймері для лівих зон готування.

Навігація в меню: меню складається із символу налаштування та значення. На задньому таймері з'являється символ, а на передньому таймері — значення. Для переходу між налаштуваннями натисніть **2** на передньому таймері. Щоб змінити значення налаштування, натисніть **+** або **–** на передньому таймері.

Щоби вийти з меню: натисніть **1**.

OffSound Control

Звуки можна увімкнути/вимкнути в «Меню > Налаштування користувача».



Див. розділ «Структура меню».

Коли звукові сигнали вимкнено, ви однаково почуєте звуковий сигнал, коли:

- ви торкаєтесь **1**.
- спрацьовує таймер,
- ви натискаєте неактивний символ.

7. ДОДАТКОВІ ФУНКЦІЇ

7.1 Автоматичне вимикання

Функція автоматично вимикає варильну поверхню у разі, якщо:

- усі зони готування деактивовано,

- ви не встановили жодного ступеня нагріву або швидкості вентилятора після увімкнення варильної поверхні,
- ви вилили або поклали щось на панель керування більш, ніж на 10 секунд (каструлю, ганчірку тощо). Лунає звуковий сигнал, і варильна поверхня

вимикається. Зніміть предмет або очистьте панель керування.

- варильна поверхня занадто нагрілася (наприклад, це може статися після кипіння всієї води в каструлі). Зачекайте, доки зона нагрівання охолоне, перш ніж знову використовувати варильну поверхню.
- Ви не вимикаєте зону нагрівання й не змінюєте ступінь нагрівання. Через деякий час варильна поверхня вимикається.

Співвідношення між ступенем нагріву і часом, після якого прилад вимикається:

Ступені нагріву	Варильна поверхня вимикається через
1 - 2	6 годин
3 - 4	5 годин
5	4 години
6 - 9	1,5 години

7.2 Пауза

Ця функція налаштовує всі зони нагрівання, які працюють, на режим найнижчої температури.

Під час роботи функції можна використовувати ① та ||. Усі інші символи на панелі керування заблоковані.

Функція не припиняє роботу функції «Таймер».

- Щоб увімкнути функцію:** натисніть ||.

Ступінь нагріву знижується до 1.

- Щоби вимкнути функцію,** натисніть ||.

З'явиться попереднє налаштування ступеня нагрівання.

7.3 Блокування

Можна заблокувати панель керування під час роботи варильної поверхні. Це запобігає випадковій зміні встановленого ступеня налаштування нагрівання.

Спочатку встановіть ступінь налаштування нагрівання.

Щоб увімкнути функцію: натисніть .

Щоби вимкнути функцію: натисніть  ще раз.



Ця функція вимикається після вимкнення варильної поверхні.

7.4 Захист від доступу дітей

Ця функція запобігає випадковому вмиканню варильної поверхні.

Щоб увімкнути функцію: натисніть ①.

Не встановлюйте ступінь. Натисніть і

утримуйте  протягом 3 секунд, доки не з'явиться індикатор над символом.

Вимкніть варильну поверхню за допомогою ①.



Функція залишається увімкненою після вимкнення варильної поверхні.

Індикатор над символом  світиться.

Щоби вимкнути функцію: натисніть ①.

Не встановлюйте ступінь. Натисніть і

утримуйте  протягом 3 секунд, доки не зникне індикатор над символом. Вимкніть варильну поверхню за допомогою ①.

Готування з увімкненою функцією:

натисніть ①, потім натисніть  і утримуйте протягом 3 секунд, доки індикатор над символом не зникне. Тепер можна керувати варильною поверхнею.

Коли варильна поверхня вимикається за допомогою ①, функція вмикається знову.

7.5 Bridge



Ця функція працює, лише коли каструля накриває центри двох зон. Додаткову інформацію щодо правильного розміщення посуду див. у розділі «Використання зон готування». Функція не працює під час роботи SenseBoil®.

Ця функція поєднує дві ліві зони готування, і вони працюють як одна зона готування.

Спочатку встановіть ступінь нагрівання для однієї лівої зони готування.

Щоб увімкнути функцію: торкніться .

Щоби встановити або змінити ступінь нагрівання, торкніться одного із сенсорів керування.

Щоб вимкнути функцію, торкніться .

Зони готування працюють незалежно.

7.6 Hob²Hood

Це сучасна автоматична функція, яка під'єднує варильну поверхню до спеціальної витяжки. Варильна поверхня та витяжка мають інфрачервоні приймачі. Швидкість вентилятора визначається автоматично залежно від обраного режиму та температури найгарячішого посуду на варильній поверхні. Можна також керувати вентилятором із варильної поверхні вручну.



Для більшості витяжок система дистанційного керування спочатку деактивована. Перш ніж використовувати функцію, увімкніть її. Для отримання додаткової інформації див. інструкцію з експлуатації витяжки.

Автоматичне керування функцією

Для автоматичного керування функцією встановіть автоматичний режим Н1 – Н6.

Для варильної поверхні спочатку встановлено режим Н5. Витяжка реагує завжди, коли працює варильна поверхня. Варильна поверхня автоматично розпізнає температуру посуду та регулює швидкість вентилятора.

Автоматичні режими

	Автоматична підсвітка	Варка ¹⁾	Смаження ²⁾
Н0	Вимк.	Вимк.	Вимк.
Н1	Увімк.	Вимк.	Вимк.





	Автоматична підсвітка	Варка ¹⁾	Смаження ²⁾
Н2 ³⁾	Увімк.	Швидкість вентилятора 1	Швидкість вентилятора 1
Н3	Увімк.	Вимк.	Швидкість вентилятора 1
Н4	Увімк.	Швидкість вентилятора 1	Швидкість вентилятора 1
Н5	Увімк.	Швидкість вентилятора 1	Швидкість вентилятора 2
Н6	Увімк.	Швидкість вентилятора 2	Швидкість вентилятора 3

1) Варильна поверхня розпізнає процес кипіння та налаштовує швидкість вентилятора відповідно до автоматичного режиму.

2) Варильна поверхня розпізнає процес смаження та налаштовує швидкість вентилятора відповідно до автоматичного режиму.

3) Цей режим активує вентилятор і підсвітку без урахування температури.

Зміна автоматичного режиму

1. Вимкніть варильну поверхню.
2. Натисніть  протягом 3 секунд. Дисплей засвітиться і загасне.
3. Натисніть  протягом 3 секунд.
4. Натисніть  кілька разів, доки не засвітиться Н.
5. Натисніть  таймер, щоб вибрати автоматичний режим.



Для керування витяжкою безпосередньо на панелі витяжки вимкніть автоматичний режим функції.





Після завершення процесу приготування та вимкнення варильної поверхні вентилятор витяжки може продовжувати працювати протягом певного періоду часу. Після завершення цього часу система вимикає вентилятор автоматично та не дозволяє випадково ввімкнути вентилятор протягом наступних 30 секунд.

Керування швидкістю вентилятора вручну

Також можна керувати функцією вручну.

Для цього натисніть,  коли варильна поверхня увімкнена. Це вимикає автоматичну роботу функції та дозволяє змінювати швидкість вентилятора вручну.

У разі натискання  швидкість вентилятора збільшується на один ступінь. Якщо вибрати інтенсивний рівень і

натиснути  ще раз, швидкість вентилятора налаштовується на значенні «0», тобто вентилятор витяжки вимикається. Для повторного запуску вентилятора зі швидкістю «1», натисніть .



Щоб увімкнути автоматичний режим роботи, вимкніть варильну поверхню та ввімкніть її знову.

Увімкнення світла

Можна налаштувати автоматичне увімкнення підсвітки щоразу під час активації варильної поверхні. Для цього встановіть автоматичний режим Н1 – Н6.



Індикатор на витяжці вимикається через 2 хвилини після вимкнення варильної поверхні.

8. ПОРАДИ І РЕКОМЕНДАЦІЇ



ПОПЕРЕДЖЕННЯ!

Див. розділи з інформацією щодо техніки безпеки.

8.1 Посуд



Завдяки сильному електромагнітному полю індукційних зон нагрівання вміст посуду нагрівається дуже швидко.

Використовуйте відповідний посуд на індукційних зонах нагрівання.

- Щоб запобігти перегріванню та покращити ефективність роботи зон, посуд повинен бути якомога товстішим і рівнішим.
- Перш ніж ставити посуд на варильну поверхню, переконайтеся, що його дно чисте та сухе.
- Завжди будьте обережні, щоб не ковзати та не терти посуд по краях і кутах скла або бічних декоративних панелях, оскільки це може призвести до

сколів або пошкодження скляної поверхні.

Матеріал посуду

- **рекомендовано:** чавун, сталь, емальована сталь, неіржавна сталь, посуд з багат шаровим дном (позначений як придатний виробником).
- **не рекомендовано:** алюміній, мідь, латунь, скло, кераміка, порцеляна.

Посуд є придатним для індукційної варильної поверхні, якщо:

- вода швидко закипає в посуді на зоні, для якої встановлено найвищий ступінь нагрівання;
- до дна посуду притягується магніт.

Розміри посуду

- Індукційні зони нагрівання автоматично пристосовуються до розміру дна посуду.
- Ефективність зони нагрівання залежить від діаметра посуду. Посуд з діаметром менше мінімального отримує лише частину енергії, що виробляється зоною нагрівання.

- З міркувань безпеки та для отримання оптимальних результатів готування не використовуйте посуд більшого розміру, ніж зазначено в розділі «Специфікації зон нагрівання». Не залишайте посуд близько до панелі керування під час процесу готування. Це може вплинути на функціонування панелі керування або випадково активувати функції варильної поверхні.



Див. розділ «Технічні дані».

8.2 Шум під час роботи

Якщо ви чуєте:

- потрiскування: посуд виготовлено з різних матеріалів (конструкція «сендвіч»).
- свист: зону готування встановлено на високому рівні потужності, крім того, посуд виготовлено з різних матеріалів (складається з багатьох шарів).
- гудіння: встановлено високий рівень потужності.
- клацання: відбувається перемикання електроенергії.
- шипіння, дзижчання: працює вентилятор.

Шуми є нормальними і не свідчать про несправність.

8.3 Öko Timer (Таймер еко)

З метою заощадження енергії нагрівальний елемент зони нагрівання вимикається раніше, ніж таймер зворотного відліку подасть звуковий сигнал. Ця різниця у часі залежить від встановленого значення ступеня нагріву та часу готування.

8.4 Спрощений посібник з приготування

Співвідношення між ступенем нагрівання та споживанням електроенергії зоною нагрівання не є лінійним. Збільшення ступеня нагрівання не є пропорційним збільшенню споживання електроенергії. Це означає, що зона нагрівання з середнім ступенем нагрівання використовує менш ніж половину своєї потужності.



Дані в таблиці є орієнтовними.

Ступені нагріву	Використовуйте для:	Час (хв)	Поради
1	Підтримання готової страви теплою.	у разі не-обхідності	Накрийте посуд кришкою.
1 - 2	Голландський соус, розтоплення: масло, шоколад, желатин.	5 - 25	Час від часу перемішуйте.
2	Замочити: збитих омлетів, запіканки з яєць.	10 - 40	Готуйте з кришкою.
2 - 3	Приготування рису та страв на основі молока, розігрівання готових страв.	25 - 50	Додайте до рису щонайменше вдвічі більше рідини, перемішайте молочні страви через половину часу готування.
3 - 4	Тушкування овочів, риби, м'яса.	20 - 45	Додайте кілька столових ложок води. Перевіряйте кількість води під час готування.
4 - 5	Готування картоплі й інших овочів на парі.	20 - 60	Налийте на дно каструлі води рівнем 1-2см. Перевіряйте кількість води під час готування. Тримайте кришку на каструлі.

Ступені нагріву	Використовуйте для:	Час (хв)	Поради
4 - 5	Готуйте більшу кількість їжі, тушкованих супів та супів.	60 - 150	До 3 л рідини плюс інгредієнти.
6 - 7	Легке смаження: шніцелів, кордонблю, відбивних, фрикадельок, сардельок, печінки, борошняної підливки, яєць, омлетів, оладок.	у разі необхідності	За потреби перевертайте продукти.
7 - 8	Інтенсивне смаження дерунів, філе, стейків.	5 - 15	За потреби перевертайте продукти.
9	Кип'ятіння води, готування макаронів, обсмажування м'яса (гуляш, тушковане м'ясо), приготування картоплі фрі.		
P	Кип'ятіння великої кількості води. PowerBoost увімкнено.		

8.5 Поради і рекомендації для Hob²Hood

Під час роботи варильної поверхні з функцією:

- Захищайте панель витяжки від прямих сонячних променів.
- Не освітлюйте панель витяжки галогеновою лампою.
- Не накривайте панель управління варильної поверхні.
- Не переривайте сигнал між варильною поверхнею та витяжкою (наприклад, рукою, ручкою посуду або високою каструлею). Див. малюнок.

Витяжка зображена нижче лише з метою ілюстрації.

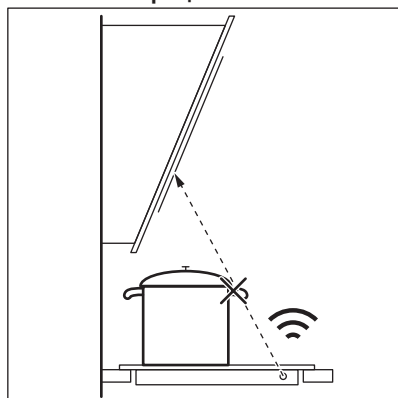

Інші прилади з дистанційним керуванням можуть блокувати сигнал. Не використовуйте такі прилади поблизу варильної поверхні під час роботи Hob²Hood.

Витяжки плит з Hob²Hood функцією

Щоб ознайомитися з повним асортиментом витяжок для плит, які працюють з цією функцією, зверніться до нашого веб-сайту для користувачів. Витяжки для плит AEG, які підтримують цю функцію, повинні мати позначку .

9. ДОГЛЯД І ОЧИЩЕННЯ

ПОПЕРЕДЖЕННЯ!

Див. розділи з інформацією щодо техніки безпеки.

9.1 Загальна інформація

- Очищуйте варильну поверхню після кожного використання.
- Дно посуду, в якому ви готуєте, має бути завжди чистим.
- Подряпини або темні плями на поверхні не впливають на роботу варильної поверхні.
- Використовуйте спеціальний засіб для чищення, що підходить для цієї варильної поверхні.
- Завжди використовуйте шкребок, рекомендований для скляних варильних поверхонь. Використовуйте шкребок лише як додатковий інструмент для очищення скла після стандартної процедури очищення.

ПОПЕРЕДЖЕННЯ!

Не використовуйте ножі або будь-які інші гострі металеві інструменти для очищення скляної поверхні.

- Для металеві бiчної декоративної панелі використовуйте лише засіб для миття посуду з теплою водою. Для очищення та протирання декоративної панелі використовуйте ганчірку.

ПОПЕРЕДЖЕННЯ!

Не використовуйте м'який абразивний засіб для чищення, будь-які полірувальні мийні засоби, шкрепки або жорсткий шар губки для очищення бiчної декоративної панелі.

- У проміжку між скляною поверхнею та бiчною декоративною панеллю може накопичуватися бруд і дрібні часточки їжі. Використовуйте дерев'яну зубочистку для очищення проміжку між скляною поверхнею та бiчною декоративною панеллю.

ПОПЕРЕДЖЕННЯ!

Не використовуйте гострі металеві інструменти для очищення проміжку, оскільки вони можуть розширити проміжок і пошкодити бiчне декоративне оздоблення або скляну поверхню.

9.2 Чищення варильної поверхні

- **Негайно видаліть:** розплавлену пластмасу й полімерну плівку, соль, цукор та залишки страв, що містять цукор, якщо цього не зробити, то забруднення може призвести до пошкодження варильної поверхні. Будьте обережні, щоб уникнути опіків. Використовуйте спеціальний шкребок для варильних поверхонь під гострим кутом до скляної поверхні і пересувайте лезо по поверхні.
- **Видаліть, коли варильна поверхня достатньо охолоне:** валняні та водяні розводи, плями жиру, блискуче металеве знебарвлення. Очищуйте варильну поверхню вологою ганчіркою та неабразивним мийним засобом. Після очищення витріть варильну поверхню насухо м'якою ганчіркою.
- **Видалення блискучого металевого знебарвлення:** скористайтеся розчином води з оцтом та витріть скляну поверхню ганчіркою.











10. УСУНЕННЯ ПРОБЛЕМ

ПОПЕРЕДЖЕННЯ!

Див. розділи з інформацією щодо техніки безпеки.

10.1 Дії в разі виникнення проблем

Проблема	Можлива причина	Спосіб вирішення
Варильна поверхня не вмикається або не працює.	Варильну поверхню не під'єднано до мережі або під'єднано неправильно.	Перевірте, що варильну поверхню правильно під'єднано до мережі.
	Запобіжник перегорів.	Переконайтеся в тому, що запобіжник є причиною несправності. Якщо запобіжник перегорить ще раз, зверніться до кваліфікованого електрика.
	Ви не встановили ступінь нагрівання протягом 60 секунд.	Увімкніть варильну поверхню знову та встановіть ступінь нагрівання не пізніше ніж через 60 секунд.
	Ви торкнулися двох або більшої кількості сенсорних кнопок одночасно.	Торкніться лише однієї сенсорної кнопки.
	Працює Пауза.	Див. розділ «Пауза».
	На панелі керування є плями води або жиру.	Очистіть панель керування.
Ви можете почути безперервний звуковий сигнал.	Неправильне підключення до електромережі.	Від'єднайте прилад від електромережі. Зверніться до кваліфікованого електрика, щоб перевірити встановлення.
Неможливо вибрати максимальний ступінь нагрівання для однієї із зон готування.	Інші зони споживають максимальну доступну потужність. Ваша варильна поверхня працює належним чином.	Зменште ступінь нагрівання інших зон готування, підключених до однієї фази. Див. розділ «Управління потужністю».
Лунає звуковий сигнал, і варильна поверхня вимикається. Коли варильна поверхня вимикається, лунає звуковий сигнал.	Ви щось поставили на одну або кілька сенсорних кнопок.	Заберіть предмет із сенсорних кнопок.
Варильна поверхня вимикається.	Ви поставили щось на сенсорну кнопку ①.	Заберіть предмет із сенсорної кнопки.
Не вмикається індикатор залишкового тепла.	Зона не нагрівається, тому що працює недовго або датчик пошкоджено.	Якщо зона працювала достатньо, щоб нагрітися, зверніться до авторизованого сервісного центру.
Нob ² Hood не працює.	Ви накрили панель керування.	Заберіть цей предмет із панелі керування.
	Ви використовуєте дуже високу каструлю, яка блокує сигнал.	Використовуйте меншу каструлю, змініть зону готування або керуйте витяжкою вручну.
Панель керування стане гарячою на дотик.	Посуд завеликий або ви розташували його занадто близько до панелі керування.	За можливості ставте великий посуд на задні зони нагрівання.
У разі торкання сенсорних кнопок на панелі управління немає жодного звуку.	Звукові сигнали деактивовано.	Активуйте звукові сигнали. Див. розділ «Щоденне користування».

Проблема	Можлива причина	Спосіб вирішення
Над символом  засвітиться індикатор.	Працює Захист від доступу дітей або Блокування.	Див. розділи «Захист від доступу дітей» і «Блокування».
Сектор керування блимає.	На зоні готування немає посуду або вона не повністю накрита.	Поставте посуд так, щоб він повністю накривав зону готування.
	Невідповідний посуд.	Використовуйте посуд, придатний для індукційних конфорок. Див. розділ «Поради та рекомендації».
	Діаметр дна посуду занадто малий для зони готування.	Користуйтеся посудом відповідного розміру. Див. розділ «Технічні дані».
 та  з'являються одночасно.	Занадто низька потужність через невідповідний або порожній посуд.	Використовуйте відповідний посуд. Див. розділи «Поради та рекомендації» й «Технічні дані». Не вмикайте зону готування, на якій стоїть порожній посуд.
 та  з'являються одночасно.	Посуд порожній або містить не воду, а іншу рідину (як-от олію).	Використовуйте цю функцію тільки з водою, а не з іншими рідинами.
 та  з'являються одночасно.	Занадто багато або мало води в кастрюлі. Ви варили іншу їжу, а не воду та картоплю. Точку кипіння було перенесено в часі і функція SenseBoil® не спрацювала належним чином.	Для кип'ятіння води та варіння картоплі використовуйте тільки SenseBoil®. Див. розділ «Поради й рекомендації».
Лунає звуковий сигнал, індикатори над  мигтять і SenseBoil® не запускається.	Жодна із зон готування не готова до використання з SenseBoil®. Зони готування, які ви бажаєте обрати, ще нагріті, або все ще використовуються.	Завершіть попереднє готування або оберіть вільну зону готування без залишкового тепла.
SenseBoil® не працює.	Рівень потужності варильної поверхні занадто низький.	Встановіть рівень потужності на більше значення. Переконайтеся в тому, що вибрана потужність відповідає потужності встановлених запобіжників. Див. розділ «Перед першим використанням» > « Обмеження потужності».
 і відображається число.	Сталася помилка роботи варильної поверхні.	Вимкніть варильну поверхню та ввімкніть її знову через 30 секунд. Якщо  загоряється знову, від'єднайте варильну поверхню від електромережі. Через 30 секунд знову підключіть варильну поверхню. Якщо проблема не зникає, зверніться до авторизованого сервісного центру.

10.2 Якщо ви не можете знайти рішення...

Якщо ви не можете усунути проблему, зверніться до закладу, де ви придбали

прилад, або до служби технічної підтримки. Повідомте інформацію з таблички з технічними даними. Переконайтеся, що ви правильно користувались варильною поверхнею.

Якщо ви неправильно користувалися приладом, візит майстра або дилера буде платним навіть у гарантійний період. Інформація про гарантійний період та

авторизований сервісний центр вказані у гарантійному буклеті.

11. ТЕХНІЧНІ ДАНІ

11.1 Табличка з технічними даними

Модель NII74B10AB
Тип 62 C4A 01 AA
Індукція 7.35 кВт
Серійний номер

Номер виробу (PNC) 949 598 030 00
220 - 240 В / 400 В 2N, 50 Гц
Вироблено в: Німеччині
7.35 кВт



11.2 Специфікація зон готування

Зона готування	Номінальна потужність (макс. ступінь нагрівання) [Вт]	PowerBoost [Вт]	PowerBoost максимальна тривалість [хв]	Діаметр посуду [мм]
Передня ліва	2300	3200	10	125 - 210
Задня ліва	2300	3200	10	125 - 210
Середня передня	1400	2500	4	125 - 145
Задня права	2300	3600	10	210 - 240

Потужність зон готування може дещо відрізнятися від значень, наведених у таблиці. Вона змінюється залежно від матеріалу та розмірів посуду.

Задля оптимальних результатів готування не використовуйте посуд, діаметр якого перевищує вказаний у таблиці.

12. ЕНЕРГОЕФЕКТИВНІСТЬ

12.1 Інформація про виріб

Ідентифікатор моделі	NII74B10AB
Тип варильної поверхні	Вбудована варильна поверхня
Кількість зон для готування	4
Технологія підігріву	Індукція

Діаметр круглих зон для готування (Ø)	Передня ліва	21.0 см
	Задня ліва	21.0 см
	Середня передня	14.5 см
	Задня права	24.0 см
Споживання електроенергії однією зоною для готування (EC electric cooking)	Передня ліва	179.6 Вт•год/кг
	Задня ліва	189.1 Вт•год/кг
	Середня передня	180.2 Вт•год/кг
	Задня права	185.2 Вт•год/кг
Споживання електроенергії варильною поверхнею (EC electric hob)		183.5 Вт•год/кг

IEC / EN 60350-2 — Електричні побутові прилади для готування їжі — частина 2: Варильні поверхні — Способи вимірювання продуктивності.

Показники споживання електроенергії, пов'язані із зоною для готування, позначено позначками для відповідних зон нагрівання.

12.2 енергозбереження

Дотримуючись наведених нижче порад, ви можете зберігати енергію під час щоденного готування.

- Підігріваючи воду, наливайте лише потрібний об'єм.
- Якщо можливо, накривайте посуд кришкою.
- Розміщуйте посуд безпосередньо в центрі зони нагрівання.
- Використовуйте залишкове тепло для підтримання страви теплою або розтоплення продуктів.

13. ОХОРОНА ДОВКІЛЛЯ

Здавайте на повторну переробку матеріали, позначені відповідним символом . Викидайте упаковку у відповідні контейнери для вторинної сировини. Допоможіть захистити навколишнє середовище та здоров'я інших людей і забезпечити вторинну переробку електричних і електронних приладів. Не

викидайте прилади, позначені відповідним символом , разом з іншим домашнім сміттям. Поверніть продукт до заводу із вторинної переробки у вашій місцевості або зверніться до місцевих муніципальних органів влади.



aeg.com

867379020-A-502023



CE