

5022IE3.323ePaHTsDpJ(Xx) / SIS 512 STX

---

CZ NÁVOD K OBSLUZE  
SK NÁVOD NA OBSLUHU

---

# VÁŽENÝ ZÁKAZNÍKU

---

Sporák Amica je spojením výjimečné snadnosti obsluhy a skvělé účinnosti. Po přečtení návodu nebude obsluha sporáku žádným problémem.

Sporák, který opustil továrnu byl před zabalením důkladně prověřen na kontrolních stanovištích ohledně jeho bezpečnosti a funkčnosti.

Prosíme Vás, aby jste si před uvedením zařízení do provozu důkladně pročetli návod k obsluze. Dodržování v něm uvedených pokynů Vás ochrání před nesprávným používáním.

Návod je třeba uschovat a uskladňovat tak, aby byl vždy po ruce. Kvůli zamezení nešťastným nehodám je třeba návod k obsluze přesně dodržovat.

## **Pozor!**

Sporák lze obsluhovat pouze po seznámení se s tímto návodem.

Sporák je určen výhradně k využití v domácnostech.

Výrobce si vyhrazuje možnost provádění změn, které nemají vliv na fungování zařízení.

# OBSAH

---

Pokyny týkající se bezpečnosti používání.....	4
Popis výrobku.....	9
Instalace.....	11
Obsluha.....	14
Pečení v troubě – praktické rady.....	30
Testovací pokrmy.....	33
Čištění a údržba sporáku.....	35
Postup v nouzových situacích.....	41
Technické údaje.....	42

## POKYNY TÝKAJÍCÍ SE BEZPEČNOSTI POUŽÍVÁNÍ

---

**Pozor.** Spotřebič a jeho dostupné části jsou v průběhu používání horké. Možnosti dotknutí výhřevných elementů musí být věnována mimořádná pozornost. Děti mladší než 8 let se nemohou pohybovat v blízkosti spotřebiče bez stálého dozoru.

Tento spotřebič může být používán dětmi staršími než 8 roků a osobami s fyzickým, mentálním anebo psychickým omezením anebo bez praktických zkušeností a vědomostí, pokud to bude probíhat pod dozorem anebo v souladu s návodem k používání odevzdaným osobami zodpovědnými za jejich bezpečnost. Věnujte pozornost dětem, aby si se spotřebičem nehrály. Uklízení a obslužné činnosti nemohou být prováděna dětmi bez dozoru.

**Pozor.** Příprava pokrmů na varné desce s použitím tuků bez dozoru může být nebezpečné a může způsobit požár.

NIKDY nezkoušejte hasit oheň vodou, ale spotřebič vypněte a přikryjte plamen např. pokrývkou anebo nehořlavou dekou.

**Pozor.** Nebezpečí požáru: nehromadte věci na ploše k vaření.

**Pozor.** Jestliže je povrch prasknutí, vypněte proud, aby nevznikla možnost úrazu elektrickým proudem.

**Pozor.** Nedoporučuje se kladení kovových předmětů, jako jsou nože, vidličky, lžíce a pokličky na povrch varné desky, protože se mohou stát horké.

## POKYNY TÝKAJÍCÍ SE BEZPEČNOSTI POUŽÍVÁNÍ

---

Po požití vypněte varnou desku regulátorem a nespolehejte se na ukázání detektoru nádobí.

V průběhu používání se spotřebič zahřívá. Doporučuje se zachování opatrnosti, a vyhýbat se dotýkání horkých elementů uvnitř pečicí trouby.

Dostupné části zařízení se mohou velmi zahřívát. Doporučujeme k troubě nepouštět děti.

**Pozor.** Nepoužívejte drsných čisticích prostředků anebo ostrých kovových předmětů do čištění skla dvířek, protože mohou porýsovat povrch, co může způsobit popraskání skla.

**Pozor.** Aby se zamezilo možnosti zasažení elektrickým proudem, je třeba se před výměnou žárovky ujistit, zda je zařízení vypnuté.

K čištění spotřebiče není dovoleno používat zařízení pro čištění parou.

Na výrobku v jeho zadní části, která je určená k zástavbě proti zdi, se mohou nacházet ostré hrany. Při manipulaci s výrobkem je potřeba dbát zvýšené opatrnosti a doporučujeme používání ochranných prostředků.

# POKYNY TÝKAJÍCÍ SE BEZPEČNOSTI POUŽÍVÁNÍ



- Je nutné věnovat zvláštní pozornost dětem přebývajícím v okolí sporáku. Bezprostřední kontakt s pracujícím sporákem hrozí opařením!
- Je třeba dávat pozor, aby domácí spotřebiče, včetně kabelů nedotýkaly přímo rozehřáté pečicí trouby nebo varné desky, protože izolace těchto spotřebičů není odolná vůči působení vysokých teplot.
- Během smažení nesmí být sporák ponechán bez dozoru. Oleje a tuky se mohou vznítit z důvodu přehřátí nebo vykypění.
- Nepřipouštějte znečišťování varné desky a její zalití vykypěnými zbytky. Zvláště se to týká cukru, který reaguje s keramickou deskou, a může způsobit její neodvratné poškození. Eventuální zašpinění je nutné průběžně odstraňovat. Zakazuje se umísťování na rozehřáté varné zóny nádoby s mokrým dnem, protože to může způsobit neodvratné změny na varné desce (neodstranitelné skvrny).
- Je nutné používat nádoby označené výrobcem jako přizpůsobené do práce s keramickou varnou deskou.
- Nezapínejte varnou desku bez předcházejícího postavení na něj nádoby.
- Nedoporučuje se kladení kovových předmětů, jako jsou nože, vidličky, lžice a pokličky, jak rovněž hliníkovou folii na povrch varné desky, protože se mohou stát horké
- Zakazuje se používání nádob s ostrými hranami, které mohou poškodit keramickou varnou desku.
- Nestavějte na otevřených dvířkách pečicí trouby nádob s hmotností překračující 15 kg, a na varné desce - 25 kg.
- Nepoužívejte drsných čistících prostředků nebo ostrých kovových předmětů do čištění skla dvířek, protože mohou porýsovat povrch, co může způsobit popraskání skla.
- Zakazuje se vkládání horkých nádob a vložek (více než 75°C) jak rovněž snadno zápalných materiálů do zásobníku zásuvky.
- Zakazuje se používání sporáku s technickou závadou. Veškeré závady mohou být odstraňované pouze osobou, která vlastní příslušná oprávnění.
- V každé situaci způsobené technickou závadou, je nutné bezpodmínečně odpojit elektrické napájení a závadu přihlásit k opravě.
- Je nutné bezpodmínečně dodržovat zásady a ustanovení obsažené v tomto návodu. K obsluze také nedopouštějte osoby, které nebyly seznámeny s obsahem návodu.
- **Osoby s implantovanými zařízeními podporujícími životní funkce (např. kardiostimulátor, inzulinová pumpa nebo náslechový přístroj) se musí přesvědčit, že práce těchto zařízení nebude indukční varnou deskou narušena (oblast frekvence činnosti indukční varné desky obnáší 20-50 kHz).**
- Používání zařízení na vaření a pečení způsobuje uvolňování tepla a vlhkosti d místnosti, ve které je instalováno. Ověřte, zda jsou kuchyňské prostory dobře odvětrané; nutno udržovat otevřené přirozené ventilační otvory nebo instalovat mechanickou ventilaci (digestoř s mechanickým odsáváním).
- Dlouhodobé intenzivní používání zařízení může vyžadovat zajištění dodatečného odvětrání, například otevření okna nebo použití účinnější ventilace, např. zvýšením výkonu mechanické ventilace, je-li používána.

# JAK ŠETŘIT ENERGIÍ



Kdo využívá energii zodpovědně, ten nejen chrání domácí rozpočet, ale obr. působí také vědomě ve prospěch životního prostředí. A proto pomáhejme, šetřeme elektrickou energii! Postupujme tedy dle následujících pravidel:

- **Používání odpovídajících nádob na vaření.**

Hrnce s plochým a hrubým dnem umožňují ušetřit až 1/3 elektrické energie. Pamatujte o používání poklice, v opačném případě spotřeba elektrické energie vzrůstá čtyřnásobně!

- **Výběr nádob pro vaření do povrchu varné zóny.**

Nádoba na vaření nemůže být nikdy menší od varné zóny.

- **Dbalost o čistotu varné zóny a dna hrnců.**

Nečistoty překážejí v odevzdávání tepla – silně připálené zašpinění se často dá odstranit pouze přípravky, které silně zatěžují přírodní prostředí.

- **Vyhýbání se zbytečnému „nahlížení do hrnců”.**

Neotevírejte zbytečně často dvířka pečicí trouby.

- **Včasné vypínání a využívání zbytkového tepla.**

V případě dlouhé doby vaření vypněte varné zóny 5-10 minut před koncem vaření. Šetří se tím až 20% elektrické energie.

- **Užívání pečicí trouby pouze v případě většího množství pokrmů.**

Maso do hmotnosti 1 kg se dá úsporněji připravit v hrnci na varné kuchyňské desce.

- **Využití zbytkového tepla pečicí trouby.**

- V případě časů přípravy delších než 40 minut bezpodmínečně vypínejte pečicí troubu na 10 minut před koncem přípravy.

## **Pozor!**

V případě použití programátoru nastavte příslušně kratší časy přípravy pokrmů.

- **Opékání s termooběhem a uzavřenými dvířky pečicí trouby.**

- **Pečlivé zavírání dvířek pečicí trouby.** Teplo uniká zašpiněním na těsnění dvířek. Nejlépe je odstraňovat je ihned.

- **Neumísťování sporáku v bezprostřední blízkosti chladniček/mrazniček.** Spotřeba jejich elektrické energie zbytečně vzrůstá.

## ROZBALENÍ



Zařízení bylo na dobu přepravy zabezpečeno obalem proti poškození.

Prosíme Vás, aby jste po rozbalení zařízení zlikvidovali části

Obr.obalu způsobem, který neohrožuje životní prostředí.

Veškeré materiály použité k balení nejsou škodlivé pro životní prostředí, jsou 100 % recyklovatelné a označené příslušným symbolem.

Pozor! Obalový materiál (polyetylenové sáčky, kousky polystyrenu apod.) je třeba během rozbalování udržovat mimo dosah dětí.

## VYŘAZENÍ Z PROVOZU



Po ukončení období užitkování nesmí být tento výrobek likvidován obr.prostřednictvím běžného komunálního odpadu, ale je třeba odevzdat

jej do místa sběru a recyklace elektrických a elektronických

zařízení.

Informuje o tom symbol umístěný na výrobku, návodu k obsluze nebo obalu.

Materiály použité v zařízení jsou vhodné pro opětovné využití v souladu s jejich označením.

Díky opětovnému použití, využití materiálů nebo díky jiným způsobům využití opotřebovaných zařízení významně přispíváte k ochraně našeho životního prostředí.

Informace o příslušném místě likvidace opotřebovaných zařízení Vám poskytne orgán obecní správy.



## POPIS VÝROBKU

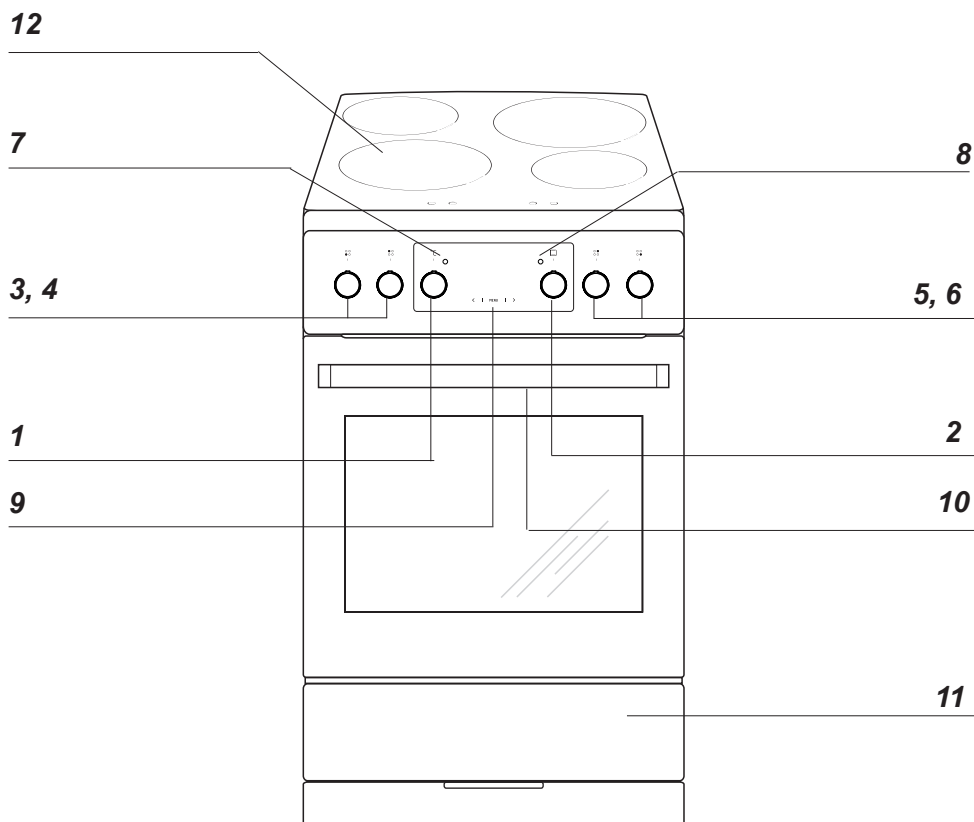

- 1 Otočný knoflík regulátoru teploty
- 2 Otočný knoflík pro volbu funkcí trouby
- 3, 4, 5, 6 Otočné knoflíky pro ovládání varných ploch
- 7 Kontrolní lampička termostatu L
- 8 Kontrolní lampička provozu sporáku R
- 9 Elektronický programátor
- 10 Úchyt dvířek trouby
- 11 Šuplík
- 12 Sklokeramická varná deska

## POPIS VÝROBKU

---

Vybavení sporáků – souhrn:

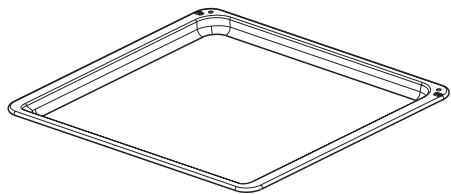

*Plech na pečivo\**

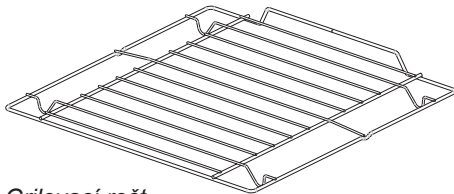

*Grilovací rošt  
(mřížka pro sušení)*

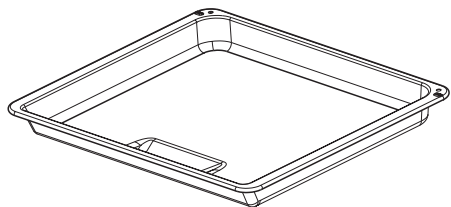

*Pečící plech /maso/\**

*Boční závěsné lišty plechů*

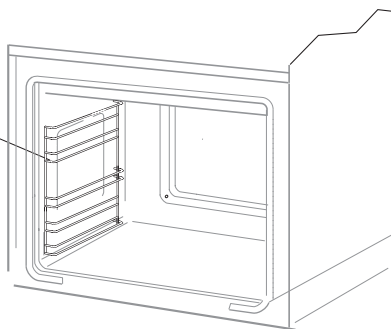

\*u některých typů

# INSTALACE



## Ustavení sporák

- Kuchyňská místnost musí být suchá a vzdušná, musí mít účinnou ventilaci, a ustavení sporáku musí zaručovat volný přístup ke všem ovládacím prvkům.
- Sporák je vyroben ve třídě Y, a jako takové může být zastavěno jednostranně vysokým kusem nábytku nebo stěnou. Nábytek pro zástavbu musí mít obložení a lepidlo k jejímu lepení odolné teplotě 100 °C. Nevyhovění této podmínce může způsobit deformaci povrchu nebo odlepení obložení.
- Odsávače par (digestoře) je třeba instalovat v souladu s návody k nim připojeným.
- Před zahájením provozu je nutné sporák nastavit do vodorovné polohy, což má mimořádný vliv třeba na rovnoměrné roztékání se tuku na pánvi. K tomuto účelu slouží polohovací nožky, dostupné po vytažení šuplíku. Rozsah regulace + / - 5 mm.

## Montování zajišťující blokady před převrácením sporáku.

Blokáda je montovaná takovým způsobem, aby předcházela převrácení se sporáku. Díky chráničce blokádě před převrácením se sporáku, dítě nebude např. moci stoupnout na dveře trouby a tím způsobit převrácení sporáku.

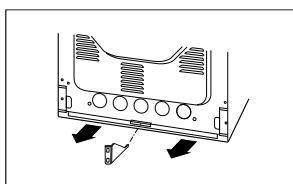
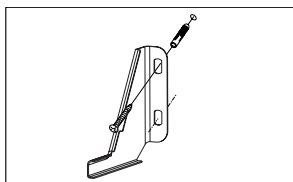
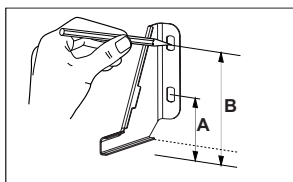

Sporák výška 850 mm  
A=60 mm  
B=103 mm

Sporák výška 900 mm  
A=104 mm  
B=147 mm

# INSTALACE

## ► Připojení sporáku k elektrickému rozvodu

### **Pozor!**

Připojení k rozvodu může provést pouze kvalifikovaný instalatér s příslušným oprávněním. Zákaz svévolného provádění úprav nebo změn elektrického rozvodu.

## ► Pokyny pro instalatéra

Sporák je výrobně přizpůsoben pro napájení trojfázovým střídavým proudem ( 400V 3N ~ 50 Hz ). Jmenovité napětí topných prvků sporáku činí 230 V. Sporák je možné přizpůsobit napájení jednofázovým proudem (230 V) vhodným přemostěním na přípojovací pásku dle uvedeného schématu připojení. Schéma připojení je rovněž umístěno poblíž přípojky sporáku.

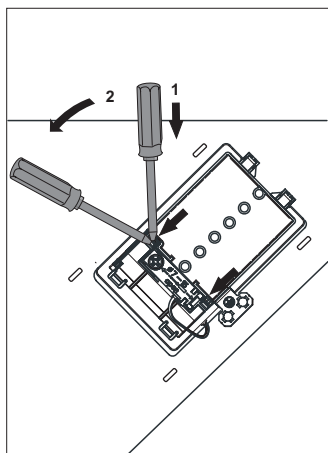

Přístup k pásku je možný po sundání krytky přípojky odblokováním úchytů plochým šroubovákem. Je třeba pamatovat na správnou volbu přípojovacího vodiče, zohledňujíc druh připojení a jmenovitý výkon sporáku. Připojovací vodič je třeba upevnit v kotvě přípojky sporáku.

### **Pozor!**

Je třeba pamatovat na nutnost připojení ochranného obvodu ke svorce přípojovacího pásku, označené značkou  $\oplus$ . Elektrický rozvod napájející sporák by měl mít bezpečností vypínač umožňující přerušení přívodu proudu v nouzových situacích. Vzdálenost mezi pracovními kontakty bezpečnostního vypínače musí činit min. 3 mm.

Před připojením sporáku k elektrickému rozvodu je třeba se seznámit s informacemi uvedenými na továrním štítku a schématu připojení.

**POZOR!** Instalatér je povinen vydat uživateli „potvrzení o připojení sporáku k elektrickému rozvodu“ (v záručním listu).

Jiný způsob připojení sporáku, než je znázorněno na schématu, může způsobit jeho zničení.

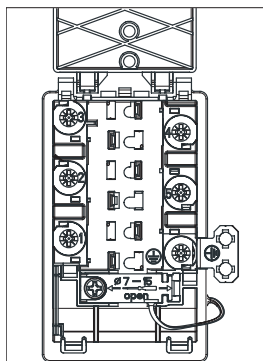





## SCHÉMA MOŽNÝCH PŘIPOJENÍ

**Pozor!** Napětí topných součástí 230V

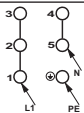

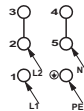
Pozor! Ve všech případech připojení musí být ochranný vodič propojený s svorkou  PE

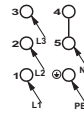
Doporučený  
druh  
připojova-  
cího  
vodiče

1	V případě sítě 230 V jednofázové připojení s neutrálním vodičem, můstky spojují svorky 1 - 2 - 3 a 4 - 5, ochranný vodič na 	1N~		H05VV-F3G4 3X 4 mm <sup>2</sup>
2	V případě sítě 400 / 230 V dvoufázové připojení s neutrálním vodičem, můstky spojují svorky 2 - 3 a 4 - 5, ochranný vodič na 	2N~		H05VV-F4G2,5 4X 2,5 mm <sup>2</sup>
3	V případě sítě 400 / 230 V trojfázové připojení s neutrálním vodičem, můstky spojují svorky 4 - 5, fázové vodiče připojené k 1. 2 a 3, neutrální vodič k 4 - 5, ochranný vodič 	3N~		H05VV-F5G1,5 5X 1,5 mm <sup>2</sup>

Fázové vodiče – L 1 = R, L 2 = S, L 3 = T; N – neutrální vodič; PE – ochranný vodič

## Před prvním zapnutím pečicí trouby

- odstraňte elementy obalu, očistěte komoru pečicí trouby z konzervačních prostředků aplikovaných v továrně,
- vyjměte vybavení pečicí trouby a umyjte je v teplé vodě s dodatkem přípravku na mytí nádobí,
- zapněte v místnosti větrání anebo otevřete okno,
- ovládací kolečko funkce pečicí trouby otočte na pozici  anebo  (viz kapitolu: Činnost programátoru a ovládání pečicí trouby),
- vyhřejte pečicí troubu (na teplotu 250°C, cca 30 min.), odstraňte zašpinění a důkladně ji umyjte.

### Pozor!

V případě sporáků vybavených elektronickým programátorem, bude displej po zapojení do sítě ukazovat „0:00“. Je třeba nastavit aktuální čas programátoru. (Viz. návod k obsluze programátoru.)

Neprovedení nastavení aktuálního času znemožňuje provoz trouby.

Elektronický programátor je vybaven senzory ovládanými dotykem prstu na označených místech. Každá změna nastavení senzoru je potvrzována akustickým signálem. Je nutné udržovat povrch senzorů v čistotě.

### Důležité!

Komoru pečicí trouby je třeba umývat pouze teplou vodou s přidavkem nevelkého množství prostředků na mytí nádobí.

# OBSLUHA

## Funkce programátoru\*

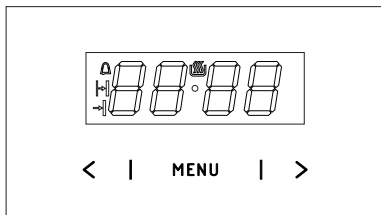

- MENU** — senzor volby režimu práce  
> — senzor Plus  
< — senzor Mínus  
☐ — symbol připravenosti k práci  
⏲ — symbol časovače  
⏱ — symbol času délky trvání práce  
⏪ — symbol času ukončení práce

### Nastavení aktuálního času

Po zapnutí nebo restartování po výpadku napájení se na displeji zobrazuje blikající 0.00:

- stisknete a přidržte senzor **MENU** (nebo současně senzory < / >), dokud se na displeji neobjeví symbol ☐ tečka pod symbolem bude blikat,
- během 7 sekund nastavte aktuální čas pomocí senzorů < / >.

Po cca 7 sekundách od ukončení nastavování času, budou nové údaje uloženy a tečka pod symbolem ☐ přestane blikat.

Změnu času lze provést později současným stisknutím senzorů < / >, když tečka pod symbolem ☐ začne blikat, můžete změnit aktuální čas.

### Pozor!

Troubu je možné zapnout, když se na displeji zobrazí symbol ☐.

## Časovač

Časovač lze kdykoli aktivovat, bez ohledu na stav aktivity dalších funkcí programátoru. Rozsah měřeného času je od 1 minuty do 23 hodin a 59 minut.

Aby nastavit časovač je potřeba:

- stisknout senzor **MENU**, na displeji začne blikat symbol ⏲;
- nastavit čas časovače pomocí senzorů < / >, na displeji se zobrazí nastavený čas časovače a aktivní funkce ⏲. po uplynutí nastaveného času zazní zvukový signál a začne blikat ⏲,
- stisknout a přidržet < / > nebo menu za účelem vypnutí zvukového signálu, symbol ⏲ zhasne a na displeji se po cca 7 sekundách objeví aktuální čas.

### Pozor!

Pokud zvukový signál nebude vypnutý ručně, vypne se automaticky po cca 7 minutách.

### Poloautomatická práce



Pokud se má trouba vypnout v určitém čase, je třeba:

- nastavit ovládací knoflík trouby a ovládací knoflík teploty do polohy, v jaké má trouba pracovat,
- stisknout a přidržet senzor **MENU** až do momentu, kdy se na displeji zobrazí na chvíli dur a symbol ⏱ bude blikat,
- nastavit požadovaný čas práce pomocí senzorů < / > v rozsahu od 1 minuty do 10 hodin.

Nastavený čas bude uložen do paměti po cca 7 sekundách, displej znovu zobrazí aktuální čas během zapnutí symbolu ⏱.





Po uplynutí nastaveného času se trouba automaticky vypne, zapne se zvukový signál a budou blikat symboly ⏱ a ⏪.



# OBSLUHA



- nastavte ovládací knoflíky trouby a ovládání teploty do polohy vypnuto,
- stisknout a přidržet senzor </> nebo MENU za účelem vypnutí zvukového signálu, symbol  a  zhasne a na displeji se po cca 7 sekundách objeví aktuální čas.

## Automatická práce

Pokud se má trouba zapnout v určeném čase a v určeném čase vypnout, je třeba nastavit čas průběhu práce a čas ukončení práce.

- stisknout a přidržet senzor MENU až do momentu, kdy se na displeji zobrazí na chvíli dur a symbol  bude blikat,
- set the desired duration from 1 minute to 10 hours using the </> tak jak po poloautomatickou práci,
- stisknout a přidržet senzor MENU až do momentu, kdy se na displeji zobrazí na chvíli End a symbol  bude blikat,
- nastavit čas vypnutí (ukončení práce) pomocí senzorů </>, který je omezený na příští čas do 23 hodin a 59 minut,
- nastavit ovládací knoflík trouby a ovládací knoflík teploty do polohy, v jaké má trouba pracovat, Symboly  a  jsou aktivní, provoz trouby se spustí v okamžiku, který je důsledkem rozdílu mezi nastavenou dobou ukončení a nastavenou pracovní dobou (například nastavená pracovní doba je 1 hodina, nastavená doba ukončení je 14:00, trouba se automaticky zapne v 13:00).

Po dosažení konečného času se trouba automaticky vypne, zvuková signalizace se aktivuje a současně začnou pulzovat symboly  a .

- nastavte ovládací knoflíky trouby a ovládání teploty do polohy vypnuto,
- stisknout a přidržet senzor </> nebo MENU za účelem vypnutí zvukového signálu, symbol  a  zhasne a na displeji se po cca 7 sekundách objeví aktuální čas.

## Vymazání nastavení

Kdykoliv je možné vymazat nastavení časovače nebo funkce automatické práce.

Vymazání nastavení automatické práce:

- stisknout zároveň senzory </> ,

Vymazání nastavení časovače:

- pomocí senzoru MENU zvolit funkci časovače,
- stisknout znovu senzory </> ,

## Změna tónu zvukového signálu

Tón zvukového signálu je možné změnit následujícím způsobem:

- stisknout zároveň senzory </> ,
- senzorem MENU zvolit funkci ton, zobrazení na displeji začnou blikat:
- pomocí senzorů </> zvolit příslušný tón v rozsahu od 1 do 3 pomocí senzoru > v rozsahu od 3 do 1 pomocí senzoru <

## Změna jasu displeje

Je možná změna jasu displeje v rozsahu od 1 do 9, kde 1 znamená nejtmaší nastavení a 9 nejsvětlejší. Zadaná hodnota platí, když jsou hodiny neaktivní (tj. uživatel se nedotkl žádného senzoru po dobu nejméně 7 sekund).

Jas displeje je možné změnit následujícím způsobem:

- stisknout zároveň senzory </> ,
- pomocí senzoru MENU zvolit funkci bri (první stisknutí způsobí přechod do funkce ton, druhé do bri).
- pomocí senzorů </> zvolit příslušný jas: v rozsahu od 1 do 9 pomocí senzoru > v rozsahu od 9 do 1 pomocí senzoru < .

## Pozor!

Když jsou hodiny aktivní (tj. uživatel stiskl senzor během posledních 7 sekund), je jas displeje maximální.

## Noční režim

Od 22:00 do 6:00 hodiny automaticky snižují jas displeje.



## Funkce programátoru\*

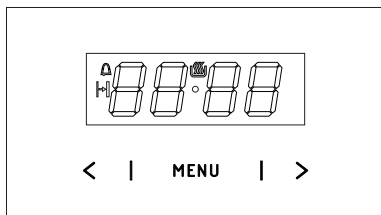

- MENU — senzor volby režimu práce
- > — senzor Plus
- < — senzor Mínus
- ☰ — symbol připravenosti k práci
- 🕒 — symbol časovače
- ⏱ — symbol času délky trvání práce

### Nastavení aktuálního času

Po zapnutí nebo restartování po výpadku napájení se na displeji zobrazuje blikající 0.00:

- stiskněte a přidržte senzor MENU (nebo současně senzory < / >), dokud se na displeji neobjeví symbol ☰ tečka pod symbolem bude blikat,
- během 7 sekund nastavte aktuální čas pomocí senzorů < / >.

Po cca 7 sekundách od ukončení nastavování času, budou nové údaje uloženy a tečka pod symbolem ☰ přestane blikat.

Změnu času lze provést později současným stisknutím senzorů < / >, když tečka pod symbolem ☰ začne blikat, můžete změnit aktuální čas.

### Pozor!

Troubu je možné zapnout, když se na displeji zobrazí symbol ☰.

\*u některých typech

## Časovač

Časovač lze kdykoli aktivovat, bez ohledu na stav aktivity dalších funkcí programátoru. Rozsah měřeného času je od 1 minuty do 23 hodin a 59 minut.

Aby nastavit časovač je potřeba:

- stisknout senzor MENU, na displeji začne blikat symbol 🕒;
- nastavit čas časovače pomocí senzorů < / >, na displeji se zobrazí nastavený čas časovače a aktivní funkce 🕒. po uplynutí nastaveného času zazní zvukový signál a začne blikat 🕒,
- Chcete-li zvukový signál vypnout, dotkněte se a přidržte senzor MENU nebo současně přidržte senzory < / >, symbol 🕒 zhasne a displej ukáže aktuální čas.

### Pozor!

Pokud zvukový signál nebude vypnutý ručně, vypne se automaticky po cca 7 minutách.

### Délka práce

Pokud se má trouba vypnout v určitém čase, je třeba:

- Chcete-li povolit funkci délky práce, nastavte ovládání funkcí trouby na vámi zvolenou funkci a ovládání teploty na příslušnou teplotu.
- stisknout a přidržet senzor MENU až do momentu, kdy se na displeji zobrazí na chvíli dur a symbol ⏱ bude blikat,
- nastavit požadovaný čas práce pomocí senzorů < / > v rozsahu od 1 minuty do 10 hodin.

Nastavený čas bude uložen do paměti po cca 7 sekundách, displej znovu zobrazí aktuální čas během zapnutého symbolu ⏱.

Po uplynutí deklarovaného času se trouba automaticky vypne, zazní zvukový signál a symbol ⏱ bude blikat.

# OBSLUHA

---

- nastavte ovládací knoflíky trouby a ovládání teploty do polohy vypnuto,
- Chcete-li MENU nebo přidržíte současně senzory < / >, symbol  zhasne a na displeji se ukáže aktuální čas.
- pomocí senzorů < / > zvolit příslušný jas: v rozsahu od 1 do 9 pomocí senzoru > v rozsahu od 9 do 1 pomocí senzoru < .

## Pozor!

Když jsou hodiny aktivní (tj. uživatel stiskl senzor během posledních 7 sekund), je jas displeje maximální.

## Vymazání nastavení

Kdykoliv můžete zrušit nastavení minutky nebo délku práce.

- Chcete-li zrušit nastavení délky práce, dotkněte se současně senzorů < / >.

Vymazání nastavení časovače:

- pomocí senzoru MENU zvolit funkci časovače,
- stisknout znovu senzory < / >,

## Změna tónu zvukového signálu

Tón zvukového signálu je možné změnit následujícím způsobem:

- stisknout zároveň senzory < / >,
- senzorem MENU zvolit funkci ton, zobrazení na displeji začnou blikat:
- pomocí senzorů < / > zvolit příslušný tón v rozsahu od 1 do 3 pomocí senzoru > v rozsahu od 3 do 1 pomocí senzoru <

## Změna jasu displeje

Je možná změna jasu displeje v rozsahu od 1 do 9, kde 1 znamená nejtmavší nastavení a 9 nejsvětlejší. Zadaná hodnota platí, když jsou hodiny neaktivní (tj. uživatel se nedotkl žádného senzoru po dobu nejméně 7 sekund).

Jas displeje je možné změnit následujícím způsobem:

- stisknout zároveň senzory < / >,
- pomocí senzoru MENU zvolit funkci bri (první stisknutí způsobí přechod do funkce ton, druhé do bri).

## ► Zásady činnosti indukční zóny

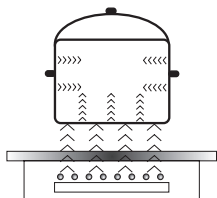

Elektrický generátor napájí cívku umístěnou uvnitř spotřebiče. Tato cívka vytváří magnetické pole, které je přenášeno na nádobu.

Magnetické pole způsobuje, že se nádoba zahřívá

Tento systém předpokládá používání nádob, jejichž dna jsou citlivá na činnost magnetického pole.

Všeobecně se indukční technologie charakterizuje dvěma přednostmi:

- Teplo je emitované výlučně prostřednictvím nádoby, využití tepla je téměř maximální,
- Nevyskytuje se jev tepelné bezvládnosti, protože vaření se automaticky začíná v okamžiku umístění nádoby na varné desce a končí se s okamžikem jejího sejmutí z varné desky.

V průběhu normálního používání varné desky mohou vzniknout zvuky různého druhu, které nemají žádný vliv na dobrou práci desky.

- Hvizd nízké frekvence. Zvuk vzniká, když je nádoba prázdná, ztrácí se po nalití vody anebo vložení pokrmu.
- Hvizd vysoké frekvence. Zvuk vzniká v nádobách, které byly vyrobené z mnoha vrstev různých materiálů a zapnutí maximálního tepelného výkonu. Tento zvuk se rovněž zesiluje, pokud současně používáme dvě anebo více varných zón na maximální výkon. Zvuk ztrácí se anebo je méně intenzivní po snížení výkonu.
- Zvuk skřípění. Zvuk vzniká v nádobách, které byly vyrobené z mnoha vrstev různých materiálů. Intenzita zvuku závisí od způsobu vaření.
- Zvuk zvonění. Zvuk vzniká během práce ventilátoru chladicího elektronického systému.

Zvuky, které mohou být slyšitelné v průběhu správné exploatace vznikají z práce chladicího ventilátoru, rozměrů nádob a materiálu, z kterého bylo vyrobené, způsobu vaření pokrmů a zapnutého tepelného výkonu.

Tyto zvuky nejsou normálním jevem a nejsou poruchami varné desky.

# OBSLUHA

## Zabezpečující zařízení:

Jestliže varná deska byla instalovaná podle pravidel a je správně používána, je jen zřídka potřebné zabezpečující zařízení.

**Ventilátor:** slouží pro ochranu a zchlazování ovládacích a napájecích elementů. Může pracovat při dvou různých rychlostech, je činný automatickým způsobem. Ventilátor pracuje tehdy, když varné zóny jsou zapnuté a funguje při vypnutí desce do okamžiku dostatečného ochlazení elektronického systému.

**Tranzistor:** Teplota elektronických elementů je nepřetržitě měřená prostřednictvím sondy. Jestliže teplo vzrůstá w nebezpečným způsobem, tato soustava automaticky snižuje výkon varné zóny anebo odpojí varné zóny nacházející se nejbližše zahřátých elektronických elementů.

**Detekce:** detektor přítomnosti hrnce umožňuje práci varné desky, a tím samým ohřívání. Malé předměty umístěné na varné zóně (např. lžička, nůž, prstýnec...) nebudou považované za hrnce a varná nebude zapnutá.

## ► Detektor přítomnosti hrnce v indukčním poli

Detektor přítomnosti hrnce je instalovaný ve varných deskách obsahujících indukční zóny. V průběhu práce varné desky detektor přítomnosti hrnce automaticky začíná anebo zastavuje vylučování tepla v zóně vaření v okamžiku umístění hrnce na varné desce anebo jeho sejmutí z varné desky. Zajišťuje to větší energetickou úsporu.

- Jestliže je varná zóna používána ve spojení s odpovídajícím hrncem, na displeji je uváděná úroveň tepla.
- Indukce vyžaduje používání hrnců přesně přizpůsobených, vybavených dnem z magnetického materiálu (Tabulka)

Jestliže na varné zóně nebudou umístěny hrnce anebo na nich byly umístěny neodpovídající hrnce, na displeji se objeví symbol . Zóna nebude zapnutá

Jestliže v průběhu 1 minutu nebude detekovaný hrnce, operace zapnutí varné desky bude zrušena.

Pro vypnutí varné zóny, proveďte tuto operaci prostřednictvím ovladače čidla, a ne pouze sejmutím hrnce.



## Detektor hrnce nepracuje jak čidlo zapnutí/vypnutí varné desky.

Indukční varná deska je vybavená čidly obsluhované dotknutím prstem označených povrchů. Každé přesměrování čidla je potvrzované akustickým signálem.

Věnujte pozornost, aby při zapínání a vypínání, jak rovněž při nastavování stupně výkonu ohřevu **vždy stlačovat pouze jedno čidlo**. V případě současného stlačení většího počtu čidel (s výjimkou hodin a klíče), systém ignoruje ovládací signály, a při dlouhodobém stlačování uvolňuje signál poruchy.

Po ukončení používání vypněte varnou zónu regulátorem a nespolehejte se na údaje detektoru nádob.

## OBSLUHA

Odpovídající kvalita hrnců je základní podmínkou pro získání vysoké efektivity práce varné desky.

### Volba nádob na vaření v indukční zóně

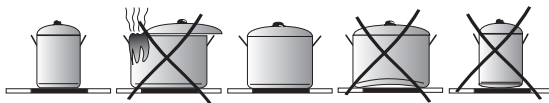

#### Charakteristika nádob.

- Vždy používejte hrnce vysoké kvality, s ideálně plochým dnem: používání nádob tohoto druhu předchází vzniku bodů s příliš vysokou teplotou, ve kterých by se pokrmy vaření mohly připalovat. Hrnce a pánve se zesílenými kovovými stěnami zajišťují výborný rozklad tepla.
- Věnujte pozornost tomu, aby dna nádob byla suchá: v průběhu naplňování hrnce anebo během používání nádoby vyjmuté z chladničky zkontrolujte před jejím umístěním na varné desce, zda povrch dna je úplně suchý. Umožní to vyhnout se zašpinění povrchu varné desky.
- Poklička na hrnci předchází úniku tepla a tímto způsobem zkracuje čas ohřívání a snižuje spotřebu elektrické energie.
- Pro zjištění zda nádoby jsou odpovídající, zkontrolujte, zda dno nádoby je přitahováno magnetem.
- **Pro zajištění optimální kontroly teploty indukčním modulem dno nádoby musí být ploché.**
- **Vypuklé dno hrnce anebo hlubokoko vytisknuté logo výrobce mají negativní vliv na kontrolování teploty indukčním modulem a mohou způsobit přehřátí nádob.**
- **Nepoužívejte poškozené nádoby např. se zdeformovaným dnem v důsledku nadměrné teploty.**
- Používající velké nádoby s ferromagnetickým dnem, jehož průměr je menší od celkového průměru nádoby, ohřívá se pouze ferromagnetická část nádoby. Způsobuje to situaci, ve které není možné rovnoměrné rozvádění tepla v nádobě. Ferromagnetická zóna v dnu nádoby je zmenšená z důvodu v něj umístěných hliníkových elementů, proto také dodávané množství tepla může být menší. Mohou se vyskytnout problémy se zaznamenáním nádoby anebo nádoba nebude vůbec zaznamenána. Průměr ferromagnetické části nádoby musí být přizpůsobený k velikosti varné zóny, s cílem získání optimálních výsledků vaření. V případě, kdy nádoba nebyla zaznamenána ve varné zóně, doporučuje se její vyzkoušení ve varné zóně s příslušně menším průměrem.

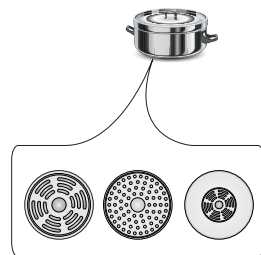

## OBSLUHA

K indukčnímu vaření používejte pouze ferromagnetické nádoby, z materiálů jako:

- emailová ocel
- litina
- speciální nádoby z nerezavějící oceli pro indukční vaření.

<b>Označení na kuchyňských nádobách</b>		<b>Zkontrolujte, zda se na etiketě nachází znak informující, že hrnek je vhodný pro indukční varné desky</b>
	Používejte magnetické hrnce (z emailovaného plechu, ferritové nerezavějící oceli, z litiny), zkontrolujte přiložením magnetu do dna hrnce (musí přilehnout)	
<b>Nerezavějící ocel</b>	Nereaguje na přítomnost hrnce S výjimkou hrnců z ferromagnetické oceli	
<b>Hliník</b>	Nereaguje na přítomnost hrnce	
<b>Litina</b>	Vysoká účinnost	
	Pozor: hrnce mohou porýsovat varnou desku	
<b>Emailová ocel</b>	Vysoká účinnost	
	Doporučuje se nádoby s plochým, hrubým a hladkým dnem	
<b>Sklo</b>	Nereaguje na přítomnost hrnce	
<b>Porcelán</b>	Nereaguje na přítomnost hrnce	
<b>Nádoby měděným dnem</b>	Nereaguje na přítomnost hrnce	

Nejmenší užitečná velikost nádobí pro varnou zónu je:

Průměr varné zóny (mm)	Minimální průměr dna smaltované ocelové nádoby (mm)
160 - 180	110
180 - 200	
210 - 220	125
220 x 190	
260 - 280	

Minimální průměr pro nádoby vyrobené z jiných materiálů než smaltované oceli se může lišit.

# OBSLUHA

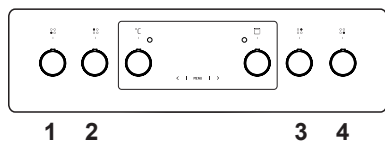
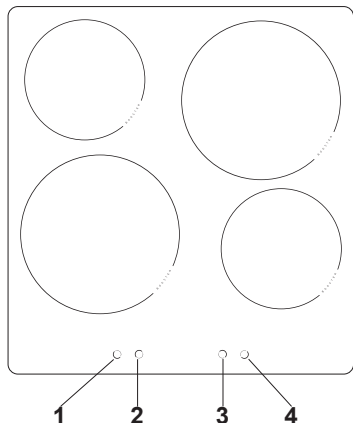

- [1] Indukční varná zóna přední levá  
Ø 210 mm 2000 W / 3000W
- [2] Indukční varná zóna zadní levá  
Ø 160 mm 1200 W / 1400W
- [3] Indukční varná zóna přední pravá  
Ø 210 mm 2000 W / 3000W
- [4] Indukční varná zóna zadní pravá  
Ø 160 mm 1200 W / 1400W

Ak je varná doska vypnutá, vtedy všetky varné zóny sú odpojené a displeje tmavé .



Varné zóny majú rozdielny tepelný výkon. Tepelný výkon je možné regulovať postupne, otáčejíce ovládacím kolečkem vpravo alebo vľavo.

Tepelný výkon	Používání
0	Vypnutá. Využití zbytkového tepla
1-2	Ohřívání horkých pokrmů. Pomalé vaření menších porcí
3	Pomalé vaření při nízkém výkonu
4-5	Dlouhodobá příprava větších porcí a smažení větších porcí
6	Smažení, opékání
7-8	Smažení
9	Začátek přípravy pokrmů, smažení
A	Automatické nastavení startu
P	Funkce Booster

## Zapnutí varné desky

- Zapnout varnou zónu pomocí ovládacího kolečka umístěného v panelu ovládání.
- Symboly nacházející se při ovládacích kolečkách ukazují, které ovládací kolečko ovládá danou varnou zónu.
- Požadovaný tepelný výkon je možné nastavit ihned (1-9).
- Nastavený tepelný výkon se rovněž ukazuje na displeji varné desky.

Displeje zhasínajú po 10 sekundách od vypnutia všetkých varných zón.

## Funkce blokády

Můžete znemožnit jakékoliv používání varných zón prostřednictvím aktivace zabezpečení před dětmi. Tento způsob zajištění chrání Vaše děti.

Aktivace zabezpečení před dětmi

- Rodičovský zámek lze aktivovat, pokud otočné voliče jsou nastaveny v poloze „0.“
- Současně obrátit oba otočné voliče [1] a [4] vlevo a přidržet je po dobu 3 sekund. Na všech displejích se zobrazí symbol „L.“ Rodičovský zámek je aktivován.
- Otočení jakéhokoliv ovládacího kolečka varné desky, způsobuje promítnutí symbolu „L“ na všech displejích.

Vypnutí zabezpečení před dětmi

- Současně obrátit oba otočné voliče [1] a [4] vpravo do polohy „P“ a přidržet oba otočné voliče v této poloze po dobu 1 sekundy, následně otočit oba otočné voliče zpět do polohy „0.“ Symbol rodičovského zámku „L“ zmizí s displejů a rodičovský zámek se vypne.



### Pozor!

Po vypnutí ze sítě je blokáda aktivní.

## Ukazatel zbytkového tepla

Varná deska je rovněž vybavená ukazatelem zbytkového tepla, „H“. Mimo, že varná zóna není ohřívána bezprostředně, pobírá tato teplo od dna hrnce. Pokud se na displeji promítá symbol „H“, zbytkové teplo je možné použít k ohřívání nádoby anebo rozpuštění tuku. Když tento ukazatel zhasne, je možné varnou zónu dotknout s vědomím, že se ještě nezchladila na hodnotu okolní teploty.

### Pozor!

Pokud napětí chybí, ukazatel zbytkového tepla se nesvítil.

## Automatické snižování výkonu

Všechny čtyři varné zóny jsou vybavené speciálním mechanismem, který umožňuje začátek práce každé zóny s maximálním tepelným výkonem nezávisle na aktuálně nastaveném výkonu. Po určitém čase se tepelný výkon vrátí do nastavené úrovně (od 1 do 8). Aby využít tuto funkci, postačí zvolit stupeň pomocí kterého má být pokrm připravený anebo do kterého má varná zóna vrátit.

Automatické snižování výkonu je vhodné, když ...

- potraviny jsou na počátku studené a je nutné je silně ohřát, aby byly poté ohřívány nevelkým tepelným výkonem tak, aby je nebylo potřebné stále kontrolovat (např. hovězí ragout).



## OBSLUHA

Automatické snižování výkonu není vhodné, když ...

- opékáme anebo dusíme potravu, které je nutné obracet, míchat anebo dolévat do nich vodu;
- vaříme noky anebo makaron ve velkém množství vody;
- připravujeme potravu vyžadující dlouhodobé vaření v rychlovařiči.

Zapnutí automatického snižování výkonu:

- Nastavte ovládací kolečko v poloze „A“, a poté je otočte zpět do požadovaného výkonu. Displej bude střídavě ukazovat symbol „A“ a zvolený stupeň výkonu. Po uplynutí času ohřevu se zvýšeným výkonem (např.5), varná zóna se vrátí do zvoleného výkonu ohřevu, kterou stále ukazuje displej.

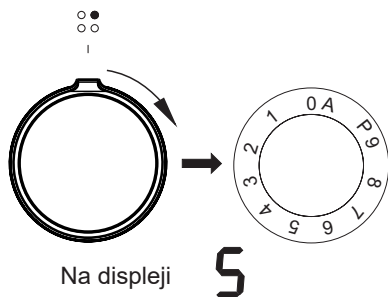
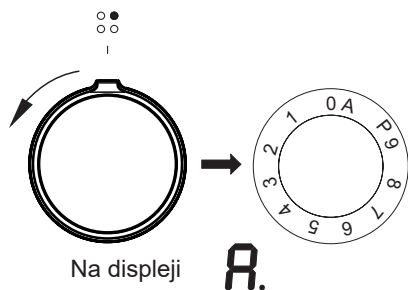

Pokyny:

- Jestliže se ovládací kolečko ocitne v poloze „0“ ihned po volbě automatického snížení výkonu (tzn. nebyl zvolen tepelný výkon), funkce automatického snižování výkonu se vypne po třech sekundách.
- Odstranění hrnce z varné zóny a jeho opětovné umístění na stejné zóně před uplynutím deseti minut neanuluje nastavenou funkci snižování výkonu.

Varná zóna je zapnutá na plný výkon na čas závislý od zvoleného stupně tepelného výkonu, a poté bude přepnutá na ten stupeň tepelného výkonu.

Stupeň tepelného výkonu	Čas automatického snižování výkonu (sek)
1	48
2	144
3	230
4	312
5	408
6	120
7	168
8	216
9	-

# OBSLUHA

## Funkce Booster „P”

Funkce Booster spočívá na zvýšení výkonu zóny Ø 210 - z 2000W na 3000W, zóny Ø 160 - z 1200W na 1400W.

Pro zapnutí funkce Booster je nutné otočit otáčecí kolečko do polohy „P” a přidržet 3 sek., zapnutí je signalizované ukázáním se písmena “P” na displeji zóny.

Vypnutí funkce Booster následuje po opětovném otočení otáčecího kolečka do jiné polohy při aktivní indukční zóně anebo po zdvihnutí hrnce z indukční zóny.

**Pro zónu Ø 210, je doba činnosti funkce Booster omezena do 5 minut. Po automatickém vypnutí funkce Booster, varná zóna nadále hřeje s nominálním výkonem.**

**Funkce Booster může být opětovně zapnutá, pod podmínkou, že čidla teploty v elektronických soustavách a cívky mají takovou možnost.**

**Jestliže hrnec bude sejmutý z varné zóny v čase činnosti funkce Booster, funkce je nadále aktivní a odpočítávání času pokračuje.**

**V případě překročení teploty (elektronické soustavy anebo cívky) varné zóny v průběhu činnosti funkce Booster, je funkce Booster automaticky vypínaná. Varná zóna se vrací k nominálnímu výkonu.**

**Dvě varná pole nastavená svisle tvoří pár.**

**Jestliže zapínáme funkci Booster celkový výkon, je příliš velký, tepelný výkon druhého pole v páru bude automaticky zredukovaný.**

## Omezení času práce

Pro zvýšení pracovní spolehlivosti je varná deska vybavená omezovačem času práce pro každou z varných zón. Maximální čas práce se nastavuje v souladu s posledně zvoleným stupněm tepelného výkonu.

Jestliže delší dobu neměníme stupeň tepelného výkonu (viz tabulka), tehdy dotyčná varná zóna zůstane automaticky vypnutá a je aktivovaný ukazatel zbytkového tepla. Můžeme jednak v každé chvíli zapínat a obsluhovat jednotlivé varné zóny v souladu s návodem k používání.

Stupeň tepelného výkonu	Maximální čas práce (min)
1	360
2	360
3	300
4	300
5	240
6	90
7	90
8	90
9	90
P - Ø 160	90
P - Ø 210	5

**Z důvodu úspory elektrické energie úroveň tepelného výkonu „9” po 30 minutách zůstane automaticky zredukovaná na úroveň výkonu „8”, zatímco se čas práce nezmění.**

## Funkce pečicí trouby a její obsluha

### Trouba s nuceným oběhem vzduchu a funkcí Soft Steam

Trouba se zahřívá pomocí spodního a horního topného tělesa, termooběh, opékače a topného článku Soft Steam. Provoz této trouby se ovládá pomocí otočného voliče provozu trouby a otočného regulátoru teploty. Nastavení spočívá v otočení voliče do vybrané polohy.

a pomocí otočného knoflíku regulace teploty – nastavení se provádí otočením knoflíku do polohy se zvolenou teplotou.

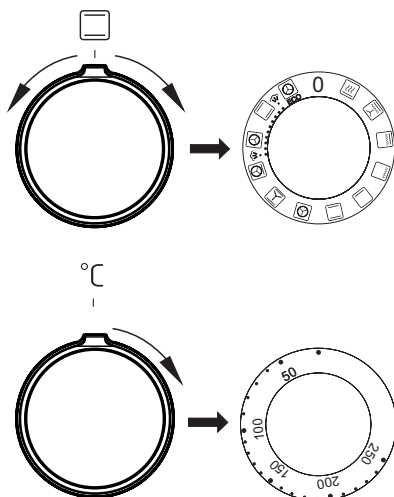

K vypnutí dojde nastavením obou otočných knoflíků do polohy „●“ / „0“.

#### Pozor!

K zapnutí ohřevu (topného tělesa apod.) při zapnutí kterékoliv z funkcí trouby, dojde teprve po nastavení teploty.

## Možné polohy otočného knoflíku pro volbu funkce trouby

**0** Nulové nastavení



#### Rychlý ohřev

Zapnutý termooběh a opékač. Používá se pro vstupní ohřev pečicí trouby.



#### Zapnutý ventilátor jak rovněž gril

V této poloze ovládacího kolečka, pečicí trouba realizuje funkci grilu s ventilátorem. Využití této funkce v praxi umožňuje urychlení procesu opékání a zlepšení chuťových vlastností pokrmů.



#### Zesílený gril (Supergril)

Zapnutí funkce „zesíleného grilu“ umožňuje provádět opékání při současně zapnutém horním ohřevu. Tato funkce umožňuje vyvinutí zvýšené teploty v horním pracovním prostoru pečicí trouby, což způsobuje silnější připečení pokrmů, umožňuje také opékání jejich větších porcí.



#### Zapnutý gril

Povrchové „grilování“, se používá do opékání malých porcí masa: steky, řízky, ryby, tousty, klobásky, zapékaná jídla (tloušťka opékaných pokrmů by neměla být větší než 2-3 cm, v průběhu pečení je potřebné obrátit je na druhou stranu).



#### Zapnutý dolní ohřev

V této poloze ovládacího kolečka pečicí trouba realizuje ohřívání výlučně při použití dolního ohřevu. Dopékání pečiva zespodu (např. vlhké pečivo a nadívané ovocem).



## Zapnutý dolní a horní ohřev

Nastavení ovládacího kolečka do této polohy, umožňuje realizovat ohřívání pečicí trouby konvekčním způsobem. Výborně se hodí na pečení buchet, masa, ryb, chleba, pizzy (je nutné vstupně nahřát pečicí troubu jak rovněž používat tmavé plechy) pečení na jedné úrovni.



## Zapnutý termooběh

Nastavení ovládacího kolečka v poloze „zapnutý termooběh“ umožňuje realizaci ohřívání pečicí trouby vynuceným způsobem pomocí termoventilátoru, umístěného v centrálním místě zadní stěny komory pečicí trouby. V porovnání do konvekční pečicí trouby jsou používány nižší teploty pečení.

Používání tohoto způsobu ohřevu umožňuje rovnoměrný oběh tepla kolem pokrmu umístěného v pečicí troubě.



## Zapnutý ventilátor jak rovněž dolní a horní ohřev.

V této pracovní poloze ovládacího kolečka, pečicí trouba realizuje funkci pečivo. Konvekční pečicí trouba s ventilátorem.



## Zapnutý termooběh a dolní ohřev

V této poloze ovládacího kolečka pečicí trouba realizuje funkci termooběhu a zapnutého dolního ohřevu co způsobuje zvýšení teploty zespodu pečení. Velká část tepla dodávaná zespodu pečení, mokré pečivo, pizza.



## Funkce Soft Steam

Trouba byla vybavena dodatečným topným článkem, který umožňuje tvorbu páry v počáteční fázi pečení. Přítomnost páry má kladný vliv na růst těsta a usnadňuje přípravu křehkých pokrmů s křupavou kůrkou.

Zapnutí funkce:

1. Otevřete dvířka trouby.
2. Do vylisované prohlubně dna komory nalijte čerstvou vodu.

**Upozornění: Vodu nalévejte, když je trouba studená.**

3. Na voliči nastavte příslušnou funkci Soft Steam.
4. Otočte regulátor pro nastavení příslušné teploty.
5. Po předběžném zahřátí trouby na 5–10 min. vložte pokrm do trouby a zavřete dvířka.
6. Chcete-li vypnout troubu, otočte knoflík voliče a regulátor teploty do polohy „vypnuto“.
7. Odstraňte vodu z prohlubně dna komory.

**Upozornění: Před odstraněním vody se ujistěte, že trouba vychladla.**



ECO

## Termooběh eco

Pomocí této funkce lze aktivovat optimalizovaný způsob ohřevu, jehož účelem je úspora energie při přípravě pokrmů. Při této poloze otočného knoflíku je osvětlení trouby vypnuto.

# OBSLUHA

## Kontrolna lampička

Zapnutí trouby signalizuje rozsvícení dvou kontrolních lampiček, **R** a **L**. Svícení kontrolní lampičky **R** signalizuje činnost trouby. Zhasnutí **L** lampičky je signálem, že trouba dosáhla nastavené teploty. Pokud kuchařské recepty doporučují vkládání pokrmu do rozehřáté trouby, je třeba učinit tak ne dříve, než po prvním zhasnutí **L** kontrolní lampičky. V průběhu pečení se bude **L** lampička periodicky zapínat a vypínat (udržování teploty uvnitř komory trouby). **R** kontrolní lampička může svítit také v poloze otočného knoflíku „osvětlení komory trouby“.



### Důležité!

- Při provádění rychlého zahřátí v komoře trouby nesmí být plech s těstem ani jiné předměty, které netvoří vybavení trouby. Nedoporučuje se používat funkci rychlého zahřátí při naprogramovaném programátoru.
- Z důvodu vzniku páry v komoře při pečení se může na vnitřní straně dvířek a stěnách trouby srážet voda. Po ukončení pečení vždy setřete přebytek vody.
- Při otevírání dvířek během pečení buďte velmi opatrní, odsuňte se od zařízení, protože pára unikající z komory může být nebezpečná.

## Používání grilu

K procesu grilování dochází v důsledku působení na pokrm infračerveného záření, emitovaného rozžhaveným topným tělesem grilu.

Pro zapnutí grilu je třeba:

- nastavit otočný knoflík trouby do polohy označené symbolem   
- nahřívát troubu po dobu asi 5 minut (při zavřených dvířkách trouby),
- vložit do trouby plech s pokrmem do příslušné pracovní úrovně, a v případě grilování na roštu je třeba umístit na bezprostředně nižší úrovně (pod roštem) plech na vytékající tuk,
- zavřít dvířka trouby.

**Pro funkce grilování obr. a zesílené grilování obr. je třeba nastavit teplotu na 210 °C, kdežto pro funkci grilování s ventilátorem obr. na 190°C.**



### Pozor!

Grilovat pouze při zavřených dvířkách trouby.

Pokud je používán gril, dostupné části zařízení se mohou velmi zahřívát.

Doporučujeme k troubě nepouštět děti.

# PEČENÍ V TROUBĚ – PRAKTICKÉ RADY

---

## Pokrmý z těsta

- doporučuje se pečení pokrmů z těsta na pleších, které jsou továrním příslušenstvím sporáku,
- pokrmý z těsta lze také péci v prodávaných formách a na pleších, které je třeba vložit na sušící mřížku, k pečení doporučujeme plechy černé barvy, které lépe přenášejí teplo a zkracují dobu pečení,
- v případě využití konvenčního ohřevu (horní + dolní topné těleso) nedoporučujeme použití forem a plechů se světlým a lesklým povrchem, použití forem tohoto typu může způsobovat nedopečení spodku těsta,
- v případě využití funkce horký vzduch není nutné vstupní přehřátí komory trouby, u ostatních způsobů ohřevu je třeba před vložením pokrmu komoru trouby rozehrát,
- před vyjmutím pokrmu z trouby je třeba zkontrolovat kvalitu upečení pomocí dřevěné špejle (při správném upečení by po píchnutí do těsta měla špejle zůstat suchá a čistá),
- po vypnutí pečicí trouby je vhodné pokrm v ní ponechat ještě po dobu asi 5 minut,
- teploty pečení pokrmů při využití funkce horký vzduch jsou zpravidla o 20 – 30 stupňů nižší ve srovnání s konvenčním pečením (při použití horního a dolního topného tělesa),
- parametry pečení uvedené v tabulce 1 jsou orientační a lze je upravovat vzhledem k vlastním zkušenostem a kuchařským zvyklostem,
- pokud se informace uváděné v kuchařských knihách značně liší od hodnot uvedených v návodu k obsluze sporáku, prosíme, řiďte se pokyny návodu.

## Pečení masa







- v troubě by měly být připravovány porce masa větší, než 1 kg, menší kousky doporučujeme upravovat na plynových hořácích sporáku,
- k pečení doporučujeme používat žáruvzdorné nádoby, rovněž rukojeti těchto nádob musí být odolné vůči působení vysoké teploty,
- při pečení na mřížce na sušení nebo na roštu doporučujeme umístit na nejnižší úroveň pečicí plech s nevelkým množstvím vody,
- doporučujeme nejméně jednou v polovině doby pečení obrátit maso na druhou stranu, během pečení je také třeba občas podlévat maso šťávou (výpekem) vznikajícím při pečení, nebo horkou – slanou vodou, maso se nesmí podlévat studenou vodou.

# PEČENÍ V PEČICÍ TROUBĚ - PRAKTICKÉ RADY

## Funkce ohřevu termooběh ECO

- při použití funkce termooběh ECO je startován optimalizovaný způsob ohřevu mající za cíl úsporu energie v průběhu přípravy jídel,
- dobu pečení není možné zkrátit pomocí nastavení vyšších teplot, nedoporučuje se rovněž úvodní přehřívání trouby před pečením,
- neměňte nastavení teploty v průběhu pečení a neotevírejte dvířka v průběhu pečení.

## Doporučované parametry při použití funkce termooběh ECO

















Druh pečení pokrmů	Funkce pečicí trouby	Teplota (°C)	Úroveň	Čas (min.)
Piškot	 ECO	180 - 200	2 - 3	50 - 70
Bábovičky	 ECO	180 - 200	2	50 - 70
Ryba	 ECO	190 - 210	2 - 3	45 - 60
Hovězí	 ECO	200 - 220	2	90 - 120
Vepřové	 ECO	200 - 220	2	90 - 160
Kuře	 ECO	180 - 200	2	80 - 100

## Funkce Soft Steam

- Funkce Soft Steam se doporučuje pro pečení pečiva, chleba a ohřátí pokrmů a má za účel zvýšení vlhkosti během pečení.
- Přítomnost páry má kladný vliv na růst těsta a usnadňuje přípravu křehkých pokrmů s křupavou kůrkou.
- Neotevírejte dvířka během pečení.

# PEČENÍ V PEČICÍ TROUBĚ – PRAKTICKÉ RADY

Trouba s nuceným oběhem vzduchu (topné těleso horkého vzduchu + ventilátor)

Druh pečení pokrmů	Funkce pečicí trouby	Teplota (°C)	Úroveň	Čas (min.)
Piškot		160 - 200	2 - 3	30 - 50
Piškot		160 - 170 <sup>1)</sup>	3	25 - 40 <sup>2)</sup>
Bábovičky/ muffins		155 - 170 <sup>1)</sup>	3	25 - 40 <sup>2)</sup>
Bábovičky/ muffins		200 - 230 <sup>1)</sup>	2 - 3	15 - 25
Pizza		210 - 220	2	45 - 60
Ryba		160 - 180	2 - 3	45 - 60
Ryba		190	2 - 3	60 - 70
Klobásky		210	4	14 - 18
Hovězí		225 - 250	2	120 - 150
Hovězí		160 - 180	2	120 - 160
Vepřové		160 - 230	2	90 - 120
Vepřové		160 - 190	2	90 - 120
Kuře		180 - 190	2	70 - 90
Kuře		160 - 180	2	45 - 60
Kuře		175 - 190	2	60 - 70
Zelenina		190 - 210	2	40 - 50
Zelenina		170 - 190	3	40 - 50

Časy platí, pokud není uvedeno jinak pro nezahřátou komoru. Pro rozehrátou troubu zkrátte uvedené časy asi o 5–10 minut.

<sup>1)</sup> Zahřejte prázdnou troubu











<sup>2)</sup> Uvedené časy se týkají pečiva v malých formičkách

Upozornění: Parametry uvedené v tabulce jsou orientační a můžete je upravovat podle vlastních zkušeností a kulinářských preferencí.



# TESTOVACÍ POKRMY. V souladu s normou EN 60350-1.

## Pečení pečiva



Druh pokrmu	Příslušenství	Úroveň	Funkce ohřevu	Teplota (°C)	Doba pečení <sup>2)</sup> (min.)
Malé pečivo	Plech na pečení pečiva	3		160–170 <sup>1)</sup>	25–40 <sup>2)</sup>
	Plech na pečení pečiva	3		155–170 <sup>1)</sup>	25–40 <sup>2)</sup>
	Plech na pečení pečiva	3		155–170 <sup>1)</sup>	25–40 <sup>2)</sup>
	Plech na pečení pečiva Plech na pečení masa	2 + 4 2 – plech na pečivo nebo pečení masa 4 – plech na pečivo		155–170 <sup>1)</sup>	25–50 <sup>2)</sup>
Křehké pečivo (proužky)	Plech na pečení pečiva	3		150–160 <sup>1)</sup>	30–40 <sup>2)</sup>
	Plech na pečení pečiva	3		150–170 <sup>1)</sup>	25–35 <sup>2)</sup>
	Plech na pečení pečiva	3		150–170 <sup>1)</sup>	25–35 <sup>2)</sup>
	Plech na pečení pečiva Plech na pečení masa	2 + 4 2 – plech na pečivo nebo pečení masa 4 – plech na pečivo		160–175 <sup>1)</sup>	25–35 <sup>2)</sup>
Piškot bez tuku	Rošt + forma na pečivo černá Ø 26 cm	3		170–180 <sup>1)</sup>	30–45 <sup>2)</sup>
Jablkový závin	Rošt + dvě formy na pečivo černé Ø 20 cm	2 formy na roštu jsou umístěny diagonálně zadní strana vpravo, přední strana vlevo		180–200 <sup>1)</sup>	50–70 <sup>2)</sup>

<sup>1)</sup> Zahřejte prázdnou troubu, nepoužívejte funkci rychlého zahřátí.

<sup>2)</sup> Časy platí, pokud není uvedeno jinak pro nezahřátou komoru. Pro zahřátou troubu zkrátte uvedené časy asi o 5–10 minut.

## TESTOVACÍ POKRMY. V souladu s normou EN 60350-1.



### Grilování

Druh pokrmu	Příslušenství	Úroveň	Funkce ohřevu	Teplota (°C)	Čas min.
Toasty z bílého pečiva	Rošt	4		210 <sup>1)</sup>	1,5–2,5
	Rošt	4		210 <sup>2)</sup>	2 - 3
Hovězí hamburgery	Rošt + plech na pečení masa (pro zachytávání stékajícího kondenzátu)	4 – rošt 3 – plech na pečení masa		210 <sup>1)</sup>	1. strana 10–15 2. strana 8–13

<sup>1)</sup> Zahřejte prázdnou troubu zapnutím na 5 minut, nepoužívejte funkci rychlého zahřátí.

<sup>2)</sup> Zahřejte prázdnou troubu zapnutím na 8 minut, nepoužívejte funkci rychlého zahřátí.

### Pečení

Druh pokrmu	Příslušenství	Úroveň	Funkce ohřevu	Teplota (°C)	Čas min.
Celé kuře	Rošt + plech na pečení masa (pro zachytávání stékajícího kondenzátu)	2 – rošt 1 – plech na pečení masa		180–190	70–90
	Rošt + plech na pečení masa (pro zachytávání stékajícího kondenzátu)	2 – rošt 1 – plech na pečení masa		180–190	80–100

Časy platí, pokud není uvedeno jinak pro nezahřátou komoru. Pro zahřátou troubu zkrátte uvedené časy asi o 5–10 minut.

# ČIŠTĚNÍ A ÚDRŽBA SPORÁKU

Péče uživatele o průběžné udržování sporáku v čistotě a o jeho správnou údržbu, ovlivňují významným způsobem prodloužení doby jeho bezporuchového provozu.

**Před začátkem čištění je třeba sporák vypnout a zkontrolovat, zda jsou všechny otočné knoflíky nastaveny do polohy „●“ / „0“. Čistící úkony lze zahájit až po vychladnutí sporáku.**

## Sklokeramická deska

- Desku čistíte po každém použití. Podle možností doporučujeme desku mýt v teplém stavu (poté, co zhasne ukazatel teploty pole). Je třeba zabránit silnému znečištění varné desky, zvláště přípálení vzniklých překypěním.
- Nikdy nepoužívejte abrazivní nebo agresivní čisticí prostředky, jako jsou brusné prášky nebo pasty, mycí houby, pemzu, drátěnky apod., které by mohly poškrábat povrch desky a způsobit její neodstranitelné poškození.
- Silné nečistoty, které pevně ulpívají na desce, odstraňuje pomocí speciální ostré škrabky; dávejte přitom pozor, abyste nepoškodili rám sklokeramické desky.
- Doporučujeme používat čisticí nebo mycí prostředky s jemným působením, která obsahují příslušná doporučení, např. kapaliny a emulze odstraňující mastnotu. Pokud nejsou doporučené prostředky k dostání, radíme použít roztok teplé vody s přídavkem mycího prostředku na nádobí nebo neředěné čisticí prostředky.
- Pro mytí a čištění povrchu používejte měkké, jemné hadříky, které dobře pohlcují vlhkost. Sklokeramickou desku je třeba po umytí vždy vytřít dosucha.
- Zvláštní pozornost věnujte tomu, aby nedošlo k poškození sklokeramické desky, vzniku hlubokých rýh a úlomků způsobených úderem kovových pokliček nebo jiných předmětů s ostrými okraji.

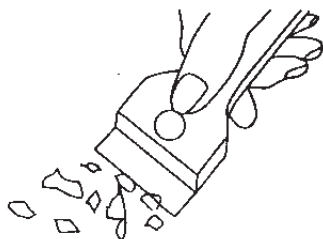

Čistící škrabka

# ČIŠTĚNÍ A ÚDRŽBA SPORÁKU

## Pečící trouba

- Troubu je třeba čistit po každém použití. Během čištění trouby je třeba zapnout osvětlení umožňující dosažení lepší viditelnosti v pracovním prostoru.
- Komoru pečící trouby umývejte pouze za použití teplé vody s přídavkem nevelkého množství tekutých prostředků na mytí nádobí.
- **Čištění párou-Steam Clean**
  - do misky vložené do pečící trouby na první úroveň od spodu nalijte 0,25 l vody (1 sklenice),
  - uzavřete dvířka pečící trouby,
  - ovládací kolečko regulátoru teploty nastavte na pozici 50°C, a ovládací kolečko funkce na pozici dolní ohřev ,
  - nahřívejte komoru pečící trouby cca 30 minut,
  - po zakončení procesu čištění otevřete dvířka pečící trouby, vnitřek komory vyčistěte houbičkou anebo utěrkou a následně umyjte teplou vodou s dodatkem přípravku na mytí nádobí.
- **Čištění kamene vzniklého na dně komory s použitím funkce Soft Steam:**
  - do prohlubně dna komory nalijte asi 250 ml 6% octa bez přídavku bylin,
  - ocet nechte působit při pokojové teplotě na 30 minut, aby rozpustil vápenné usazeniny,
  - prohlubeň vyčistěte teplou vodou a měkkým hadříkem.

**Upozornění: Doporučuje se čištění každých 5–10 cyklů s použitím funkce Soft Steam.**



### Pozor!

K čištění a údržbě skleněných čelních stran nepoužívejte čisticí prostředky obsahující brusné látky.

# ČIŠTĚNÍ A ÚDRŽBA SPORÁKU

## Výměna žárovky osvětlení pečicí trouby\*

Aby se zamezilo možnosti zasažení elektrickým proudem, je třeba se před výměnou žárovky ujistit, zda je zařízení vypnuté.

- Všechny ovládací knoflíky nastavte do polohy „●“ / „0“ a vypněte napájení,
- Vyšroubujte a umyjte skleněné stínítko lampičky a nezapomeňte jej do sucha vytřít.
- Vyšroubujte osvětlovací žárovku z objímky, v případě potřeby je třeba vyměnit žárovku za novou – vysokoteplotní žárovka (300 °C) s parametry:
  - napětí 230 V
  - výkon 25 W
  - závit E 14.
- Zašroubujte žárovku, přičemž pamatujte na její přesné osazení v keramické objímce.
- Našroubujte skleněné stínítko lampičky.

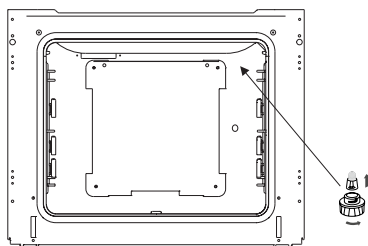

Osvětlení trouby

## Výměna halogenové žárovky osvětlení trouby\*

Abyste neutrpěli úraz elektrickým proudem, před výměnou halogenové žárovky se ujistěte, zda je zařízení vypnuto.

- Všechny ovládací knoflíky nastavte do polohy „●“ / „0“ a vypněte napájení,
- Vyšroubujte a umyjte stínítko lampy a vytřete ho důkladně do sucha.
- Vyjměte halogenovou žárovku používající k tomu hadřík nebo papír, v případě potřeby ji vyměňte za novou G9
  - napětí 230V
  - výkon 25W
- Halogenovou žárovku vložte přesně do objímky.
- Našroubujte stínítko lampy.

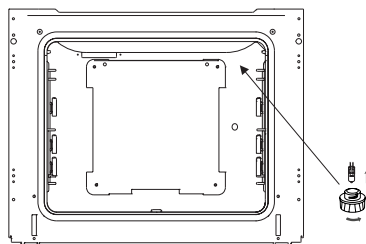

Osvětlení trouby

**Pozor! Náleží věnovat pozornost tomu, aby se žárovky bezprostředně nedotýkaly prsty.**

\*u některých typů

# ČIŠTĚNÍ A ÚDRŽBA SPORÁKU

- Pečící trouby označené písmenem **D** byly vybaveny lehce vytažitelnými drátěnými vodicími lištami (mřížkami) vložek (vkládacích roštů) trouby. Pro jejich vyjmutí kvůli mytí je třeba potáhnout za záves, který se nachází vpředu, následně odklonit vodicí lištu a vyjmout ze zadního závěsu.

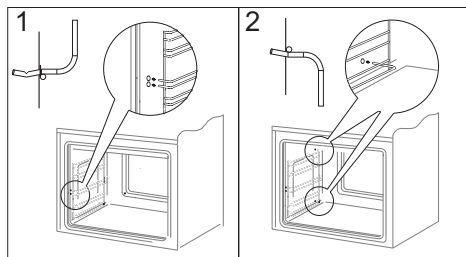

Vybírání žebříčků

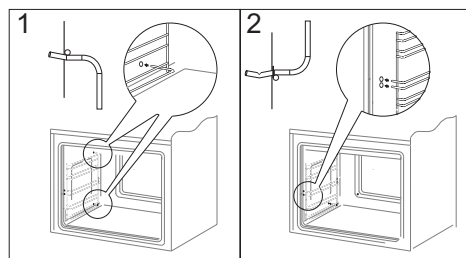

Vkládání žebříčků

- Trouby označené písmeny **Dp**, mají ne-rezové výsuvné vodicí lišty vkládacích roštů, připevněné k drátěným vodicím lištám. Předtím než na ně položíte plech, je třeba je vysunout (pokud je trouba zahřátá, vysunujte je zachycením zadní hranou plechu o zarážky nacházející se na přední straně výsuvných vodicích lišt) a následně zasunout spolu s plechem.

## Pozor!

Teleskopické vodicí lišty nenáleží umývat v myčkách nádobí

## Vyjímání teleskopických vodicích lišt

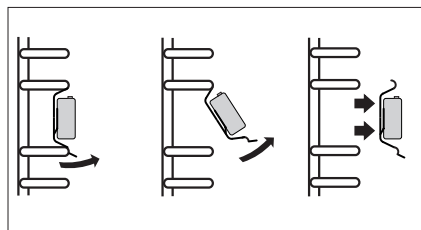

## Zakládání teleskopických vodicích lišt

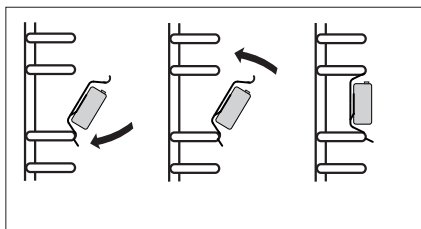

# ČIŠTĚNÍ A ÚDRŽBA SPORÁKU

## Vytahování dvířek

Kvůli dosažení lepšího přístupu ke komoře trouby a čištění je možné vytažení dvířek. Za tímto účelem je třeba otevřít dvířka, odklonit nahoru zajišťující prvek umístěný v pantu (obr.A). Dvířka lehce přivřete, nadzvednete a vytáhněte směrem dopředu. Pro namontování dvířek postupujte opačným způsobem. Při nasazování je třeba dát pozor, aby byl výřez na pantu správně osazen na výstupku držáku pantu. Po nasazení dvířek na sporák je třeba bezvýhradně sklopit zajišťující prvek a pečlivě jej přitlačit.

Nesprávné nastavení zajišťujícího prvku může způsobit poškození pantu při pokusu o zavření dvířek.

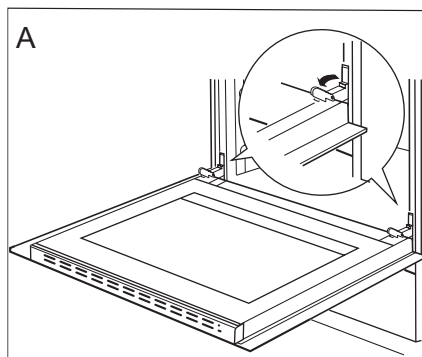

Odklopení zajištění pantů

## Vyjmutí vnitřní skleněné tabule

1. Pomocí křížového šroubováku odšroubujte šroubky na bočních přichytkách (obr. B).
2. Přichytky vyjměte plochým šroubovákem a vyjměte horní lištu dvířek (obr. B, C).

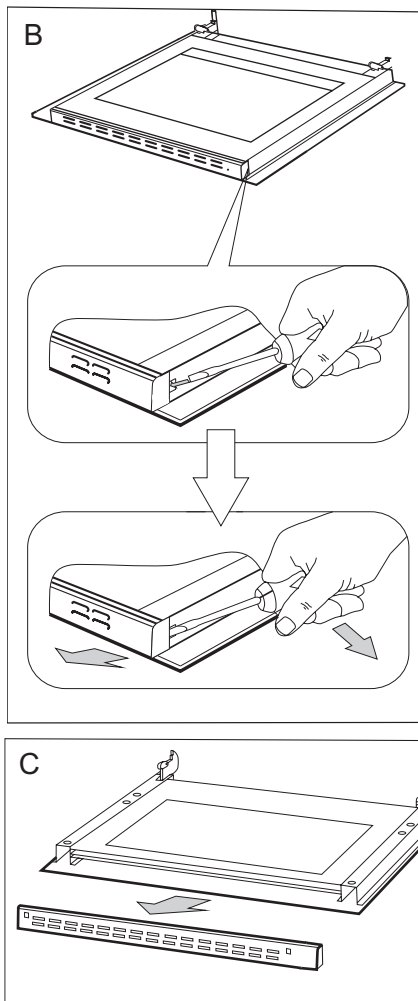

# ČIŠTĚNÍ A ÚDRŽBA SPORÁKU

3. Vnitřní sklo vyjměte z úchytů v dolní části dvířek. (obr.D a D1).

4. Vyčistěte sklo teplou vodou s malým množstvím čisticího přípravku.

Při následné montáži postupujte v opačném pořadí. Hladká část skleněné tabule se musí nacházet v horní části.

**Pozor! Nevlačujte horní lištu současně do obou stran dvířek.** Pro správné osazení horní lišty dvířek, nejdříve přiložte levý konec lišty do dvířek, a pravý konec vtačte do slyšitelného „kliknutí“. Poté přitlačte lištu z levé strany do slyšitelného „kliknutí“.

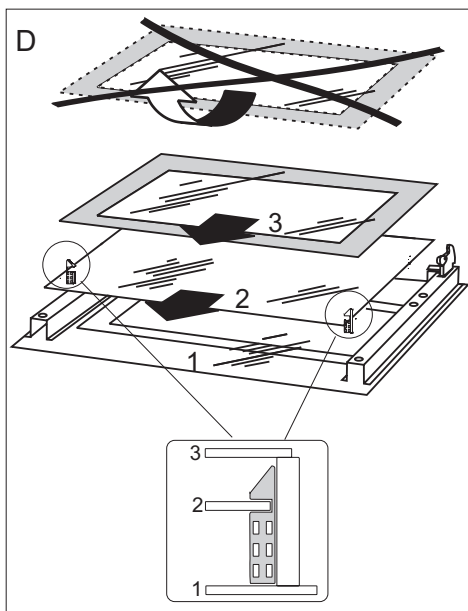

*Vyjmutí vnitřní skleněné tabule. 3 skla.*

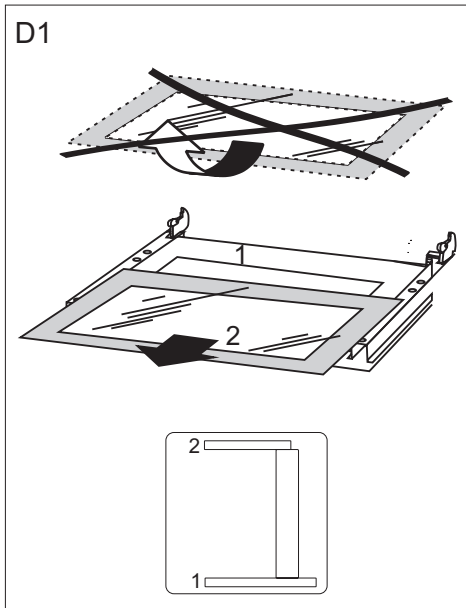

*Vyjmutí vnitřní skleněné tabule. 2 skla.*

## Periodické revize

Kromě činností, jejichž úkolem je průběžně udržování sporáku v čistotě je třeba:

- provádět periodické kontroly funkčnosti ovládacích prvků a pracovních systémů sporáku. Po skončení záruční doby, nejméně jednou za dva roky, je třeba pověřit firmu servisní obsluhy provedením technické revize sporáku,
- odstranit zjištěné provozní závady,
- provést periodickou údržbu pracovních systémů sporáku.



## Pozor!

Veškeré opravy a regulační úkony by měly být prováděny patřičnou firmou servisní obsluhy nebo instalátérem, který vlastní příslušná oprávnění.



## POSTUP V NOUZOVÝCH SITUACÍCH

V každé nouzové situaci je třeba:

- vypnout pracovní systémy sporáku
- odpojit elektrické napájení
- nahlásit opravu
- některé drobné závady může uživatel odstranit sám, pokud se bude řídit pokyny uvedenými v tabulce níže; předtím, než se obrátíte na oddělení obsluhy zákazníka nebo servis, je třeba projít následující body v tabulce.

PROBLÉM	PŘÍČINA	POSTUP
1. přístroj nefunguje	přerušeni přívodu proudu	zkontrolujte pojistku domovní instalace, spálenou vyměňte
2. displej programátoru ukazuje čas „0.00“	zařízení bylo odpojené od sítě nebo došlo k chvilkové ztrátě napětí	nastavit aktuální čas (viz. Návod k obsluze programátoru)
3. nefunguje osvětlení trouby	povolená nebo poškozená žárovka	dotáhnout žárovku nebo poškozenou vyměnit (viz. kapitola Čištění a údržba)
4. Jedna varná zóna se vypíná, na displeji se svítí písmeno „H“	omezení času práce	opětovně zapnete varnou zónu
5. Nesvítí ukazatel zbytkového tepla, mimo že varné zóny jsou ještě horké.	vyluka v dodávce proudu, spotřebič byl odpojený od sítě.	ukazatel zbytkového tepla bude opětovně fungovat teprve po nejbližším zapnutí a vypnutí ovládacího panelu.
6. Indukční varná deska vyluzuje chraplavé zvuky.	Je to normální jev. Pracuje ventilátor chladící elektronické soustavy.	
7. Indukční varná deska vydává zvuky, které se spojují s hvizdy.	Je to normální jev. V souladu s frekvencí práce cívek v průběhu používání několika varných zón, při maximálním výkonu varná deska vydává lehký hvizd.	
8. Prasknutí v keramické varné desce.	Nebezpečí! Okamžitě odpojte varnou desku od sítě (pojistka). Obratě se na nejbližší servis.	
9. Pokud vada ještě nebyla odstraněna.	Odpojte varnou desku od sítě (pojistka!). Obratě se na nejbližší servis. <b>Důležité!</b> Zákazník odpovídá za správný stav spotřebiče a jeho odpovídající používání v domácnosti. Jestliže z důvodu chyby v obsluze objednáte servis, tehdy taková návštěva v záruční lhůtě bude pro Vás spojena s náklady. Za škody způsobené nedodržením tohoto návodu nemůžeme bohužel odpovídat.	
10. Symbol E2	Přehřátí indukčních cívek	nedostatečné chlazení, zkontrolujte hrnec v souladu s poznámkou na str. 19/20.



## TECHNICKÉ ÚDAJE

Jmenovité napětí	230 / 400 V~50 Hz
Jmenovitý výkon	max. 11,0 kW
Rozměry sporáku	85 / 50 / 60 cm

Splňuje požadavky norem EN 60335-1; EN 60335-2-6, které platí v Evropské unii.

Údaje na energetických štítcích elektrických trub jsou uváděny v souladu s normou EN 60350-1 / IEC 60350-1. Tyto hodnoty se stanovují při standardním zatížení s aktivními funkcemi: dolního a horního topného tělesa (obyčejný režim) a zahřívání pomocí ventilátoru, (pokud jsou tyto funkce dostupné).

Třída energetické účinnosti byla stanovena v závislosti na dostupné funkci ve výrobku v souladu s níže uvedenou prioritou:

Nucený oběh vzduchu ECO (topné těleso horkého vzduchu + ventilátor)	
Nucený oběh vzduchu ECO (dolní topné těleso + horní + opékač + ventilátor)	
Standardní režim ECO (dolní topné těleso + horní)	

Při zkoušení spotřeby energie vyjměte teleskopické lišty (pokud jsou).

### Prohlášení výrobce

Producent tímto prohlašuje, že tento výrobek splňuje základní požadavky níže uvedených evropských směrnic:

- směrnice pro nízkonapěťová zařízení 2014/35/EC
- směrnice o elektromagnetické kompatibilitě 2014/30/EC
- směrnice ErP - 2009/125/EC

a proto byl spotřebič označen  a také bylo pro něho vystaveno prohlášení o shodě poskytované orgánům pro dohled nad trhem.

## VÁŽENÝ ZÁKAZNÍK

---

Sporák Amica je spojením výnimočnej jednoduchosti obsluhy a skvelej účinnosti. Po prečítaní návodu nebude obsluha sporáka žiadnym problémom.

Bezpečnosť a funkčnosť sporáka, ktorý opustil továreň, boli pred zabalením dôkladne preverené na kontrolných stanoviskách.

Prosíme Vás, aby ste si pred uvedením zariadenia do prevádzky dôkladne prečítali návod na obsluhu. Dodržovanie v ňom uvedených pokynov Vás ochráni pred nesprávnym používaním.

Návod uschovajte a skladujte tak, aby bol vždy po ruke.

### ***Pozor!***

Sporák je možné obsluhovať len po zoznámení sa s týmto návodom.

Sporák je určený výhradne na využitie v domácnostiach.

Výrobca si vyhradzuje možnosť vykonávania zmien, ktoré nemajú vplyv na fungovanie zariadenia.

# OBSAH

---

Pokyny týkajúce sa bezpečnosti používania.....	45
Opis výrobku.....	50
Inštalácia.....	52
Obsluha.....	55
Pečenie v rúre – praktické rady.....	71
Testované jedlá.....	74
Čistenie a údržba sporáka.....	76
Postup v núdzových situáciách.....	82
Technické údaje.....	83

## BEZPEČNOSTNÉ POKYNY

---

**Pozor.** Spotrebič a jeho dostupné časti sú počas používania horúce. Možnosti dotknutia výhrevných prvkov musí byť venovaná mimoriadna pozornosť. Deti mladšie ako 8 rokov sa nemôžu pohybovať v blízkosti spotrebiča bez stáleho dozoru.

Tento spotrebič nie je určený pre používanie deťmi mladšími ako 8 rokov a osobami so zníženými fyzickými, zmyslovými alebo mentálnymi obmedzeniami, či bez praktických skúseností a vedomostí, pokiaľ nie je zaistený ich dohľad a inštruktáž zodpovednou osobou, ktorá zaručí ich bezpečie. Nedovoľte deťom aby sa so spotrebičom hrali. Upratovanie a obslužné činnosti nemôžu byť vykonávané deťmi bez dozoru.

**Pozor.** Príprava pokrmov na varnej doske s použitím tuku bez dozoru môže byť nebezpečné a môže spôsobiť požiar.

NIKDY nehaste oheň vodou. Vypnite spotrebič a prikryte plameň napr. pokrývkou alebo nehorľavou dekou.

**Pozor.** Nebezpečenstvo požiaru: nehromadzte veci potrebné k vareniu na ploche.

**Pozor.** Ak povrch varnej dosky je prasknutý, vypnite prístroj, aby ste sa vyhli nebezpečenstvu úrazu elektrickým prúdom.

Odporúčame nenechávať na povrchu dosky kovové predmety ako nože, vidličky, lyžice a pokrievky, inak budú horúce.

## BEZPEČNOSTNÉ POKYNY

---

Po použití vypnite varnú dosku ovládačom a nespoliehajte sa na detektor nádoby.

V priebehu používania sa spotrebič zahrieva. Odporúča sa zachovanie opatrnosti, a vyhýbať s dotýkania horúcich elementov vo vnútri pečiackej rúry.

Dostupné časti zariadenia sa môžu veľmi zahrievať. Odporúčame nepúšťať do blízkosti rúry deti.

**Pozor.** Nepoužívajte drsných čistiacich prostriedkov alebo ostrých kovových predmetov do čistenia skla dvierok, pretože môžu poškrabať povrch, čo môže spôsobiť popraskanie skla.

**Pozor.** Aby sa zamedzilo možnosti zasiahnutia elektrickým prúdom, je potrebné sa pred výmenou žiarovky uistiť, či je zariadenie vypnuté.

K čisteniu spotrebiča nie je dovolené používať zariadenia pre čistenie parou.

Na zadnej strane výrobku, ktorý je určený na inštaláciu na stenu, môžu byť na výrobku ostré hrany. Pri manipulácii s výrobkom je potrebné postupovať opatrne a odporúčame používať ochranné pomôcky.

## BEZPEČNOSTNÉ POKYNY



- Je nutné venovať zvláštnu pozornosť deťom prebývajúcim v okolí sporáku. Bezprostredný kontakt s pracujúcim sporákom hrozí obarením!
- Je treba dávať pozor, aby domáce spotrebiče, spolu s kablami sa priamo nedotýkali nahriatej pečiacej rúry alebo varnej dosky, pretože izolácia týchto spotrebičov nie je odolná voči pôsobeniu vysokých teplôt.
- V priebehu smaženia nemôže byť sporák ponechaný bez dozoru. Oleje a tuky sa môžu vznietiť z dôvodu prehriatia alebo vykypenia.
- Nepripúšťajte znečisťovanie varnej dosky a jej zaliatie vykypenými zvyškami. Zvlášť sa to týka cukru, ktorý reaguje s keramikou doskou, a môže spôsobiť jej neodvratné poškodenie. Eventuálne zašpinenie je nutné priebežne odstraňovať. Zakazuje sa umiestňovanie na nahriate varné zóny nádoby s mokrým dnom, pretože to môže spôsobiť neodvratné zmeny na varnej doske (neodstrániteľné škvrny).
- Je nutné používať nádoby označené výrobcom ako prispôsobené do práce s keramikou varnou doskou.
- Ak je povrch varnej dosky prasknutý, vypnite prúd aby nedopustil možnosť úrazu elektrickým prúdom.
- Nezapínajte varnú dosku bez predchádzajúceho postavenia na nej nádoby.
- Odporúčame nenechávať na povrchu dosky kovové predmety ako nože, vidličky, lyžice a pokrievky, ako aj hliníkovú fóliu pretože sa môžu stať horúce.
- Zakazuje sa používanie nádob s ostrými hranami, ktoré môžu poškodiť keramikou varnou doskou.
- Nestavajte na otvorených dvierkach pečiacej rúry nádob s hmotnosťou prekračujúcou 15 kg, a na varnej doske - 25 kg.
- Nepoužívajte drsných čistiacich prostriedkov alebo ostrých kovových predmetov do čistenia skla dvierok, pretože môžu poškrabať povrch, čo môže spôsobiť popraskanie skla.
- Zakazuje sa vkladanie horúcich nádob a vložiek (viac ako 75°C) ako aj ľahko zápalných materiálov do zásobníku zásuvky.
- Zakazuje sa používanie sporáku s technickou poruchou. Všetky poruchy môžu byť odstraňované len osobou, ktorá má príslušnú oprávnenia.
- V každej situácii spôsobené technickou poruchou, je nutné bezpodmienečne odpojiť elektrické napájania a poruchu prihlásiť k oprave.
- Je nutné bezpodmienečne dodržiavať zásady a ustanovenia obsiahnuté v tomto návodu. K obsluhu taktiež nedopúšťajte osoby, ktoré neboli zoznamované s obsahom návodu.
- **Osoby s implantovanými zariadeniami na podporu životných funkcií (napr. kardiostimulátorom, inzulínovou pumpou, alebo sluchovým prístrojom) sa musia uistiť, že indukčná varná doska (frekvenčný rozsah pôsobenia indukčnej varnej dosky činí 20-50 kHz) nebude rušiť prácu týchto prístrojov.**

## AKO ŠETRIŤ ENERGIU



Kto využíva energiu zodpovedne, ten nielen chráni domáci rozpočet, ale pôsobí tiež vedome v prospech životného prostredia. A preto pomáhajme, šetrim elektrickou energiou! Postupujme teda podľa týchto pravidiel:

- **Používaním vhodného riadu.**  
Hrnce s plochým a hrubým dnom pomáhajú ušetriť až 1/3 elektrickej energie. Pamätajte tiež na pokrievky, v opačnom prípade sa spotreba elektrickej energie zvyšuje až štvornásobne!
- **Výber nádob pre varenie na povrch varnej zóny.**  
Nádoba na varení nemôže byť nikdy menšia od varnej zóny.
- **Udržujte varné zóny a dná hrncov čisté.**  
Nečistoty bránia v prenose tepla – silne pripálené zvyšky potravín je často možné odstrániť len prostriedkami, ktoré sú pre životné prostredie škodlivé.
- **Snažte sa „nenakukovať do hrncov“ príliš často.**  
Neotvárajte zbytočne často dvierka pečiacej rúry.
- **Včasné vypínanie a využívanie zvyškového tepla.**  
V prípade dlhej doby varenia vypnite varné zóny 5-10 minút pred koncom varenia. Šetrí sa tým až 20% elektrickej energie.
- **Užívanie pečiacej rúry len v prípade väčšieho množstva pokrmov.**  
Mäso do hmotnosti 1 kg sa dá úspornejšie pripraviť v hrnci na varnej kuchynskej doske.
- **Využitie zvyškového tepla pečiacej rúry.**

- V prípade časov prípravy dlhších ako 40 minút bezpodmienečne vypínajte pečiacu rúru na 10 minút pred koncom prípravy.

**Pozor!** V prípade použitia programátora nastavte príslušne kratšie časy prípravy pokrmov.

- **Opekánie s termoobehom a uzatvorenými dvierkami pečiacej rúry.**
- **Starostlivé zatváranie dvierok pečiacej rúry.** Teplo uniká zašpinením na tesnení dvierok. Najlepšie je odstraňovať ich ihneď.
- **Neumiestňovanie sporáku v bezprostrednej blízkosti chladničiek/mrazničiek.** Dochádza potom totiž k zbytočnému plytvaniu elektrickej energie.



## ROZBALENIE



Zariadenie bolo na čas prepravy zabezpečené obalom proti poškodeniu.

Prosíme Vás, aby ste po rozbalení zariadenia zlikvidovali časti

obalu spôsobom, ktorý neohrozuje životné prostredie.

Materiály použité na balenie nie sú škodlivé pre životné prostredie, sú 100 % recyklovateľné a označené príslušným symbolom.

Pozor! Obalový materiál (polyetylénové vrečúška, kusky polystyrénu a pod.) treba počas rozbaľovania udržiavať mimo dosahu detí.

## VYRADENIE Z PREVÁDZKY



Po ukončení obdobia užívania nesmie byť tento výrobok likvidovaný prostredníctvom bežného komunálneho odpadu, ale treba ho odovzdať na miesto zberu a recyklácie elektrických a elektronických

zariadení.

Informuje o tom symbol umiestnený na výrobku, návode na obsluhu alebo obale.

Materiály použité v zariadení sú vhodné na opätovné využitie v súlade s ich označením. Vďaka širokým možnostiam opätovného využitia materiálov opotrebovaných zariadení významne prispievate k ochrane nášho životného prostredia.

Informácie o príslušnom mieste likvidácie opotrebovaných zariadení Vám poskytne orgán obecnej správy.

## OPIS VÝROBKU

12

7

8

3, 4

5, 6

1

2

9

10

11

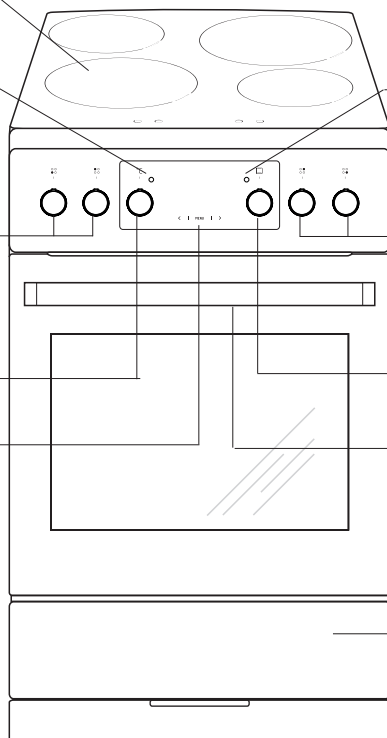

- 1 Otočný gombík regulátora teploty
- 2 Otočný gombík na voľbu funkcií rúry
- 3, 4, 5, 6 Otočné gombíky na ovládanie varných plôch
- 7 Kontrolná lampička termostatu L
- 8 Kontrolná lampička prevádzky sporáka R
- 9 Elektronický programátor
- 10 Úchytka dvierok rúry
- 11 Zásuvka
- 12 Sklokeramická varná doska

## CHARAKTERISTIKA VÝROBKU

---

Vybavenie sporákov – súhrn:

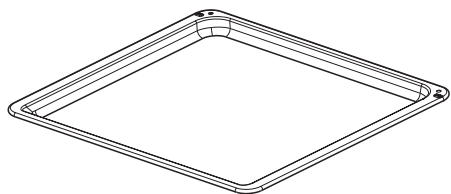

*Plech na pečivo\**

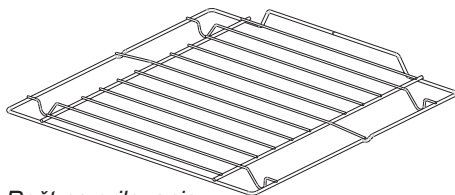

*Rošt na grilovanie  
(mriežka na sušenie)*

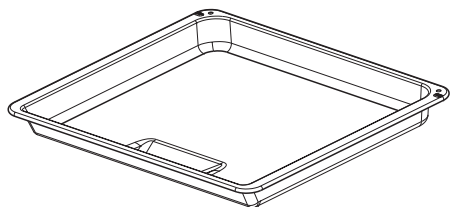

*Plech na pečenie /mäsa/\**

*Bočné závesné lišty plechov*

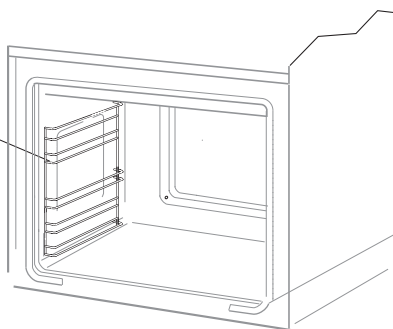

\*u některých typů

# INŠTALÁCIA



## Umiestnenie sporáka

- Kuchynská miestnosť musí byť suchá a vzdušná, musí mať účinnú ventiláciu, a umiestnenie sporáka musí zaručovať voľný prístup k všetkým ovládacím prvkom.
- Sporák je vyrobený v triede Y a ako taký môže byť zastavaný jednostranne vysokým kusom nábytku alebo stenou. Nábytok na zástavbu musí mať obloženie a lepidlo na jej lepenie odolné proti teplote 100 °C. Nevyhovenie tejto podmienke môže spôsobiť deformáciu povrchu alebo odlepenie obloženia.
- Odsávače pár (digestory) je potrebné inštalovať v súlade s návodmi k nim pripojenými.
- Pred začiatkom prevádzky je nutné sporák nastaviť do vodorovnej polohy, čo má mimoriadny vplyv napríklad na rovnomerné roztekanie sa tuku na panvici. Na tento účel slúžia polohovacie nôžky, dostupné po vytiahnutí zásuvky. Rozsah regulácie +/- 5 mm.

## Montovanie zabezpečujúcej blokády pred prevrátením sporáka.

Blokáda je montovaná takým spôsobom, aby predchádzala prevráteniu sa sporáka. Vďaka chrániacej blokáde pred prevrátením sa sporáka, dieťa nebude napr. môcť stúpnuť na dvere rúry a tým spôsobiť prevrátenie sporáka.

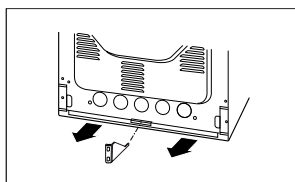
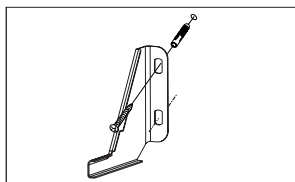
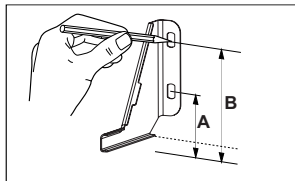

Sporák výška 850 mm  
A=60 mm  
B=103 mm

Sporák výška 900 mm  
A=104 mm  
B=147 mm

# INŠTALÁCIA

## Pripojenie sporáka k elektrickému rozvodu

### Pozor!

Pripojenie na rozvod môže vykonať len kvalifikovaný inštalatér s príslušným oprávnením. Zákaz svojvoľného vykonávania úprav alebo zmien elektrického rozvodu.

## Pokyny pre inštalatéra

Sporák je výrobne prispôsobený na napájanie trojfázovým striedavým prúdom (400V 3N ~ 50 Hz). Menovité napätie vyhrievacích prvkov sporáka je 230 V. Sporák je možné prispôbiť napájaniu jednofázovým prúdom (230 V) vhodným premostením na pripájacom pásiku podľa uvedenej schémy pripojenia. Schéma pripojenia je tiež umiestnená v blízkosti prípojky sporáka.

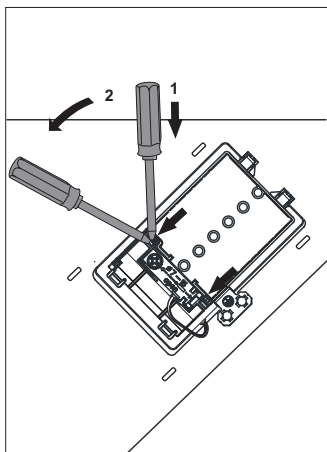

Prístup k pásiku je možný po odobratí krytu prípojky odblokovaním úchytiak plochým skrutkovačom. Je potrebné pamätať na správnu voľbu pripájacieho vodiča, pri zohľadnení druhu pripojenia a menovitého výkonu sporáka. Pripájací vodič treba upevniť v kotve prípojky sporáka.

### Pozor!

Treba pamätať na nutnosť pripojenia ochranného obvodu k svorke pripájacieho pásika, označenej značkou  $\perp$ . Elektrický rozvod napájajúci sporák by mal mať bezpečnostný vypínač umožňujúci prerušenie prívodu prúdu v núdzových situáciách. Vzdielenosť medzi pracovnými kontaktmi bezpečnostného vypínača musí byť min. 3 mm.

Pred pripojením sporáka k elektrickému rozvodu je potrebné zoznámiť sa s informáciami uvedenými na výrobnom štítku a na schéme pripojenia.

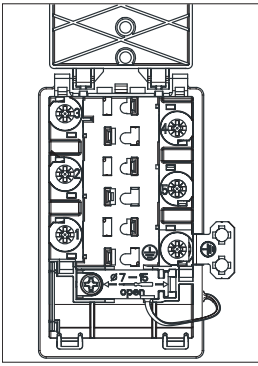
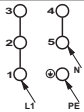
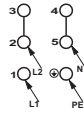
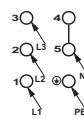

**POZOR!** Inštalatér je povinný vydať užívateľovi „potvrdenie o pripojení sporáka na elektrický rozvod“ (v záručnom liste).

Iný spôsob pripojenia sporáka, ako je znázornené na schéme, môže spôsobiť jeho zničenie.

		<h2>SCHÉMA MOŽNÝCH PRIPOJENÍ</h2> <p><b>Pozor!</b> Napätie vyhrievacích súčastí 230 V</p> <p>Pozor! Vo všetkých prípadoch pripojenia musí byť ochranný vodič prepojený so svorkou <math>\oplus</math> PE</p>		<p>Odporučený druh pripájacieho vodiča</p>
1	<p>V prípade siete 230 V jednofázové pripojenie s neutrálnym vodičom, mostíky spojujú svorky 1 - 2 - 3 a 4 - 5, ochranný vodič na <math>\oplus</math></p>	1N~		H05VV-F3G4 3X 4 mm <sup>2</sup>
2	<p>V prípade siete 400/230 V dvojfázové pripojenie s neutrálnym vodičom, mostíky spojujú svorky 2 - 3 a 4 - 5, ochranný vodič na <math>\oplus</math></p>	2N~		H05VV-F4G2,5 4X 2,5 mm <sup>2</sup>
3	<p>V prípade siete 400/230 V trojfázové pripojenie s neutrálnym vodičom, mostíky spojujú svorky 4 - 5, fázové vodiče pripojené k 1. 2 a 3, neutrálny vodič k 4 - 5, ochranný vodič na <math>\oplus</math></p>	3N~		H05VV-F5G1,5 5X 1,5 mm <sup>2</sup>

Fázové vodiče – L 1 = R, L 2 = S, L 3 = T; N – neutrálny vodič; PE – ochranný vodič

## Pred prvým zapnutím sporáka

- odstráňte elementy obalu, očistite komoru rúry z aplikovaných v továrni konzervačných prostriedkov,
- vyjmite vybavenie rúry a umyte je v teplej vode s dodatkom prípravku na mytie riadu,
- zapnite v izbe vetranie alebo otvorte okno,
- ovládacie koliesko funkcie pečiacej rúry otočte na pozíciu  alebo  (viď kapitolu: Činnosť programátora a ovládanie pečiacej rúry),
- vyhrejte rúru (na teplotu 250°C, približne 30 min.), odstráňte zašpinenie a dôkladne umyte.

### Pozor!

Pri sporákoch vybavených elektronickým programátorom ,bude displej po zapojení do siete ukazovať „0:00“. Je potrebné nastaviť aktuálny čas programátora (pozri návod na obsluhu programátora). Nenastavenie aktuálneho času zne- možňuje prevádzku rúry.

### Pozor!

Elektronický programátor je vybavený senzormi ovládanými dotykom prstu na označených miestach. Každá zmena nastavenia je potvrdzována akustickým signálom. Je nutné udržiavať povrch senzorov v čistote.

### Dôležité!

Komoru rúry na pečenie treba umývať len teplou vodou s prídavkom malého množstva prostriedku na umývanie riadu.

## Fungovanie programátora\*

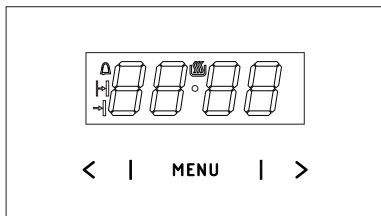

MENU - snímač voľby režimu práce

> - snímač Plus

< - snímač Mínus

☐ - symbol pripravenosti na prácu

🔔 - symbol časovača

⏱ - symbol trvania práce

⏹ - symbol skončenia práce

### Nastavenie aktuálneho času

Po pripojení k el. napätiu alebo po opätovnom zapnutí po strate el. napätia, na displeji sa zobrazia pulzujúce 0.00:

- stlačte a podržte snímač MENU (alebo súčasne snímače < / >) kým sa na displeji nezobrazí symbol ☐, bodka pod symbolom bude pulzovať,
- v priebehu 7 sekúnd stláčaním snímačov < / > nastavte aktuálny čas.

Po približne 7 sekundách po skončení nastavovania času, nové údaje (čas) sa uložia, a bodka nad symbolom ☐ prestane pulzovať. Čas môžete nastaviť aj neskôr, stlačte a súčasne podržte snímače < / >, kým bodka pod symbolom ☐ pulzuje, nastavte aktuálny čas.

### Pozor!

Rúru môžete zapnúť až keď sa na displeji zobrazí symbol ☐.

### Časovač

Časovač môžete aktivovať v ľubovoľnej chvíli, bez ohľadu na čo, či sú aktívne iné funkcie programátora. Rozsah odpočítavaného času je od 1 minúty do 23 hodín a 59 minút.

Nastavenie časovača:

- stlačte snímač MENU, na displeji začne pulzovať symbol 🔔;
- stláčaním snímačov < / > nastavte požadovaný čas časovača, na displeji sa zobrazuje nastavený čas časovača, ako aj aktívna funkcia práce ☐, keď uplynie nastavený čas, spustí sa zvukový signál a začne pulzovať 🔔,
- stlačením a podržaním snímača < / > alebo MENU vypnete zvukový signál, symbol 🔔 zhasne, a displej po cca 7 sekundách začne zobrazovať aktuálny čas.

### Pozor!

Ak zvukový signál nevypnete ručne, vypne sa automaticky po cca 7 minútach.

### Poloautomatická práca

Ak chcete, aby sa rúra vypla v stanovenom čase, postupujte nasledovne:

- kolieskami nastavte požadovanú funkciu rúry a požadovanú teplotu, ktoré chcete použiť na pečenie,
- stláčajte snímač MENU, kým sa na displeji nakrátko nezobrazí *dur* a symbol ⏱ bude pulzovať,
- stláčaním snímačov < / > nastavte požadovaný čas, v rozsahu od 1 minúty do 10 hodín.

Nastavený čas sa po cca 7 sekundách uloží v pamäti, displej začne opätovne zobrazovať aktuálny čas, pričom bude svietiť symbol ⏱. Keď uplynie nastavený čas, rúra sa automaticky vypne, spustí sa zvukový signál, a symboly ⏱ a ⏹ budú pulzovať,





- kolieska funkcie rúry a teploty prestavte na vypnuté polohy,
- stlačením a podržaním snímača < / > alebo MENU vypnete zvukový signál, symboly ⏱ a ⏹ zhasnú, a displej po cca 7 sekundách začne zobrazovať aktuálny čas.



\*u niektorých typov





## Automatická práca

Ak chcete, aby sa rúra zapla v stanovenom čase a v stanovenom čase sa vypla, potom musíte nastaviť trvanie práce, ako aj čas skončenia práce:

- stláčajte snímač **MENU**, kým sa na displeji nakrátko nezobrazí *dur* a symbol  bude pulzovať,
- stláčaním snímačov **< / >** tak ako v prípade poloautomatickej práce,
- stláčajte snímač **MENU**, kým sa na displeji nakrátko nezobrazí *dur* a symbol  bude pulzovať,
- stláčaním snímačov **< / >** nastavte čas vypnutia (skončenia práce), maximálne o 23 hodín a 59 minút,
- kolieskami nastavte požadovanú funkciu rúry a požadovanú teplotu, ktoré chcete použiť na pečenie. Symboly  a  sú aktívne, rúra sa spustí v čase, ktorý sa vypočítava z rozdielu medzi nastaveným časom skončenia práce, a nastaveným trvaním práce, (napr. ak nastavíte trvanie práce 1 hod., a nastavený čas skončenia na 14:00, potom sa rúra automaticky zapne o 13:00.

Keď príde čas skončenia práce, rúra sa automaticky vypne, spustí sa zvukový signál, a symboly  a  začnú pulzovať,

- kolieska funkcie rúry a teploty prestavte na vypnuté polohy,
- stlačením a podržaním snímača **< / >** alebo **MENU** vypnete zvukový signál, symboly  i  zhasnú, a na displeji sa po cca 7 začne zobrazovať aktuálny čas.

## Vymazávanie nastavení

Nastavenia časovača alebo funkciu automatickej práce môžete v každej chvíli vymazať. Postup vymazania automatickej práce:

- súčasne stlačte snímače **< / >**,

Postup vymazania časovača:

- stláčaním snímača **MENU** vyberte funkciu časovača,
- opätovne stlačte snímače **< / >**,

## Zmena tónu zvukového signálu

Tón zvukového signálu môžete zmeniť nasledujúcim spôsobom:

- súčasne stlačte snímače **< / >**,
- stláčaním snímača **MENU** vyberte funkciu *ton*, hodnoty na displeji budú pulzovať:
- stláčaním snímačov **< / >** vyberte požadovaný tón:  
v poradí od 1 do 3 snímačom **>**  
v poradí od 3 do 1 snímačom **>**

## Zmena jasú displeja

Jas displeja môžete zmeniť v rozsahu od 1 do 9, pričom 1 znamená najnižší jas, a 9 najvyšší jas. Nastavená hodnota jasú je účinná vtedy, keď nie je aktívny programátor (tzn. keď sa používateľ nedotkol žiadneho snímača aspoň 7 sekúnd).

Jas displeja môžete zmeniť nasledujúcim spôsobom:

- súčasne stlačte snímače **< / >**,
- stláčaním snímača **MENU** vyberte funkciu *bri* (prvým stlačením sa aktivuje funkcia *ton*, druhým funkcia *bri*).
- stláčaním snímačov **< / >** vyberte požadovaný jas:  
v poradí od 1 do 9 snímačom **>**  
v poradí od 9 do 1 snímačom **>**

## Pozor!



Keď je programátor aktívny (tzn. keď používateľ stlačil v priebehu posledných 7 sekúnd nejaký snímač), jas displeja je maximálny.

## Nočný režim

V čase od 22:00 do 6:00 programátor automaticky znižuje jas displeja.

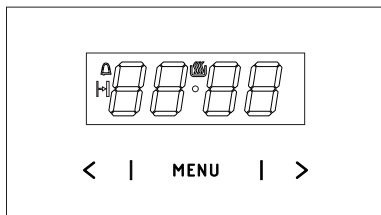
## Fungovanie programátora\*





- MENU** - snímač voľby režimu práce
- > - snímač Plus
  - < - snímač Mínus
 - symbol pripravenosti na prácu - symbol časovača - symbol trvania práce

### Nastavenie aktuálneho času

Po pripojení k el. napätiu alebo po opätovnom zapnutí po strate el. napätia, na displeji sa zobrazia pulzujúce 0.00:

- stlačte a podržte snímač **MENU** (alebo súčasne snímače < / >) kým sa na displeji nezobrazí symbol , bodka pod symbolom bude pulzovať,
- v priebehu 7 sekúnd stláčaním snímačov < / > nastavte aktuálny čas.

Po približne 7 sekundách po skončení nastavovania času, nové údaje (čas) sa uložia, a bodka nad symbolom  prestane pulzovať.

Čas môžete nastaviť aj neskôr, stlačte a súčasne podržte snímače < / >, kým bodka pod symbolom  pulzuje, nastavte aktuálny čas.





### Pozor!

Rúru môžete zapnúť až keď sa na displeji zobrazí symbol .

## Časovač

Časovač môžete aktivovať v ľubovoľnej chvíli, bez ohľadu na čo, či sú aktívne iné funkcie programátora. Rozsah odpočítavaného času je od 1 minúty do 23 hodín a 59 minút.

Nastavenie časovača:

- stlačte snímač **MENU**, na displeji začne pulzovať symbol .
- stláčaním snímačov < / > nastavte požadovaný čas časovača, na displeji sa zobrazuje nastavený čas časovača, ako aj aktívna funkcia práce , keď uplynie nastavený čas, spustí sa zvukový signál a začne pulzovať .
- Keď chcete vypnúť zvukový signál, stlačte a podržte snímač **MENU** alebo súčasne stlačte a podržte snímače < / >, symbol  zhasne, a na displeji sa zobrazí aktuálny čas.

### Pozor!

Ak zvukový signál nevypnete ručne, vypne sa automaticky po cca 7 minútach.



### Trvanie práce

Ak chcete, aby sa rúra vypla v stanovenom čase, postupujte nasledovne:

- Keď chcete aktivovať funkciu trvania práce, koliesko funkcií rúry nastavte na požadovanú funkciu, a koliesko teploty na požadovanú teplotu.
- stláčajte snímač **MENU**, kým sa na displeji nakrátko nezobrazí *dur* a symbol  bude pulzovať,
- stláčaním snímačov < / > nastavte požadovaný čas, v rozsahu od 1 minúty do 10 hodín.

\*u niektorých typov

# OBSLUHA

Nastavený čas sa po cca 7 sekundách uloží v pamäti, displej začne opätovne zobrazovať aktuálny čas, pričom bude svietiť symbol . Keď uplynie zadaný čas, rúra sa automaticky vypne, zaznie zvukový signál, a symbol  bude blikať.

- kolieska funkcie rúry a teploty prestavte na vypnuté polohy,
- Keď chcete vypnúť zvukový signál, stlačte a podržte snímač MENU alebo súčasne stlačte a podržte snímače < / >, symbol  zhasne, a na displeji sa zobrazí aktuálny čas.

## Vymazávanie nastavení

V ľubovoľnej chvíli môžete vymazať nastavenia minútника alebo trvania práce.

- Keď chcete vymazať nastavené trvanie práce, súčasne stlačte a podržte snímače < / >.

Postup vymazania časovača:

- stláčaním snímača MENU vyberte funkciu časovača,
- opätovne stlačte snímače < / >.

## Zmena tónu zvukového signálu

Tón zvukového signálu môžete zmeniť nasledujúcim spôsobom:

- súčasne stlačte snímače < / >.
- stláčaním snímača MENU vyberte funkciu *ton*, hodnoty na displeji budú pulzovať:
- stláčaním snímačov < / > vyberte požadovaný tón:  
v poradí od 1 do 3 snímačom >  
v poradí od 3 do 1 snímačom >

## Zmena jasu displeja

Jas displeja môžete zmeniť v rozsahu od 1 do 9, pričom 1 znamená najnižší jas, a 9 najvyšší jas. Nastavená hodnota jasu je účinná vtedy, keď nie je aktívny programátor (tzn. keď sa používateľ nedotkol žiadneho snímača aspoň 7 sekúnd).

Jas displeja môžete zmeniť nasledujúcim spôsobom:

- súčasne stlačte snímače < / >.
- stláčaním snímača MENU vyberte funkciu *bri* (prvým stlačením sa aktivuje funkcia *ton*, druhým funkcia *bri*).
- stláčaním snímačov < / > vyberte požadovaný jas:  
v poradí od 1 do 9 snímačom >  
v poradí od 9 do 1 snímačom >

## Pozor!

Keď je programátor aktívny (tzn. keď používateľ stlačil v priebehu posledných 7 sekúnd nejaký snímač), jas displeja je maximálny.

## Nočný režim

V čase od 22:00 do 6:00 programátor automaticky znižuje jas displeja.

### Obsluha varnej dosky.

### Spôsob fungovania indukčnej varnej zóny

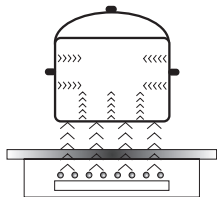

Elektrický generátor napája cievku umiestnenú vo vnútri spotrebiča.

Táto cievka vytvára magnetické pole, ktoré je prenášané na nádobu.

Magnetické pole spôsobuje, že sa nádoba zahrieva

Tento systém zaisťuje používanie nádob, ktorých dno je poddajné na pôsobenie magnetického pola.

Všeobecne sa dá povedať, že indukčnú technológiu charakterizujú dve vlastnosti:

- vďaka tomu, že teplo je vyžarované pomocou nádoby, je možné maximálne využitia tepla,
- nedochádza k javu tepelnej zotrvačnosti, pretože varenie sa automaticky začína vo chvíli umiestnenia nádoby na doske a končí sa okamihom jej stiahnutia z dosky.

V priebehu normálneho používania varnej dosky môžu vzniknúť zvuky rôzneho druhu, ktoré nemajú žiadny vplyv na dobrú prácu dosky.

- Hvizd nízkej frekvencie. Zvuk vzniká, keď je nádoba prázdna, stráca sa po naliatí vody alebo vložení pokrmu.
- Hvizd vysokej frekvencie. Zvuk vzniká v nádobách, ktoré boli vyrobené z veľa vrstiev rôznych materiálov a zapnutiu maximálneho tepelného výkonu. Tento zvuk sa tiež zosilňuje, pokiaľ súčasne používame dve alebo viacej varných zón na maximálny výkon. Zvuk sa ztráca alebo je menej intenzívny po znížení výkonu.
- Zvuk škripania. Zvuk vzniká v nádobách, ktoré boli vyrobené z veľa vrstiev rôznych materiálov. Intenzita zvuku závisí od spôsobu varenia.
- Zvuk zvonenia. Zvuk vzniká behom práce ventilátora chladiaceho elektronického systému.

Zvuky, ktoré môžu byť počúvateľné v priebehu správnej exploatácie vznikajú z práce chladiaceho ventilátora, rozmerov nádob a materiálu, z ktorého boli vyrobené spôsobu varenia pokrmov a zapnutého tepelného výkonu.

Tieto zvuky nie sú normálnym javom a nie sú poruchami varnej dosky.

# OBSLUHA

## Ochranné zariadenie:

Ak doska bola správne inštalovaná a je správne využívaná, ochranné zariadenia sú potrebné zriedkakedy.

**Ventilátor:** chráni a ochladzuje ovládacie a napájacie komponenty. Môže pracovať na dve rýchlosti, funguje automaticky. Ventilátor pracuje vtedy, keď sú varné zóny zapnuté a funguje pri vypnutej doske do okamihu dostatočného ochladenia elektronického systému.

**Tranzistor:** Teplota elektronických komponentov je meraná nepretržite pomocou sondy. Ak sa nebezpečne zvyšuje teplota, systém automaticky znižuje výkon varnej zóny alebo odpojí varnú zónu nachádzajúcu sa najbližšie k horúcim elektronickým elementom.

**Detekcia:** detektor prítomnosti hrnca umožňuje prevádzku dosky, a teda ohrievanie. Malé predmety umiestnené na varnej ploche (napr. lyžička, nôž, prstienok, prsteň...) nebudú identifikované ako hrnce, preto sa tiež doska nezapne.

## ► Detektor prítomnosti hrnca v indukčnej zóne

Detektor prítomnosti hrnca je inštalovaný vo varných doskách s indukčnými zónami. Behom prevádzky varnej dosky detektor prítomnosti hrnca automaticky zapína alebo vypína tvorbu tepla v zóne varenia, vo chvíli umiestňovania hrnca na doske alebo po jeho stiahnutí z dosky. Zaručuje to úsporu energie.

- Ak zóna varenia je používaná s príslušným hrncom, na displejsa ukáže teplotná indikácia.
- Indukcia vyžaduje používanie hrncov presne prispôbených, vybavených dnom z magnetického materiálu (Tabuľka)

Ak sa na zóne varenia nenachádza hrniec alebo použitý hrniec nie je vhodný, na displeji sa ukáže symbol . Zóna sa nezapne.

Ak v priebehu 1 minútu nebude indikovaný žiaden hrniec operácia zapnutia dosky bude zrušená.

Ak chcete vypnúť zónu varenia, vypnite ju pomocou dotykových senzorov, nielen stiahnutím hrnca.



## Detektor hrnca nepracuje akosenzor zapni/vypni dosku.

Indukčná varná doska je opatrená senzormi ovládanými dotykovo označených oblastí. Každý dotyk senzora je potvrdený akustickým signálom.

Pri zapínaní a vypínaní, a pri nastavovaní stupňa tepelného výkonu sa **vždy dotýkajte iba jedného senzora**. Ak sa dotknete súčasne niekoľkých senzorov (s výnimkou hodín a kľúča), systém bude ignorovať zadané ovládacie signály, a ak budete senzory dotýkať príliš dlho bude signalizovať poruchu.

Po zakončení používania vypnite varnú zónu regulátorom a nespoliehajte sa na ukazovateľoch detektora riadu.

# OBSLUHA

Výkon varnej dosky je podmienený výberom vhodného kvalitného riadu.

## ► Výber riadu k vareniu v indukčnej zóne

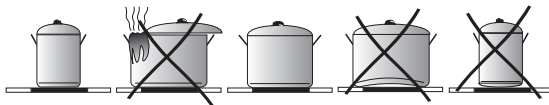

### Charakteristika riadu.

- Vždy používajte vysoko kvalitný riad s ideálne rovným dnom: používanie takýchto hrncov zabraňuje vzniku vysokej teploty, v ktorých by jedlá počas varenia mohli privrieť. Hrnce a panvice so silnými stenami zaručujú dokonalé rozvádzanie tepla.
- Vždy zaistíte aby dno hrncov bolo suché: po naplnení hrnca alebo jeho vytiahnutí z chladničky skontrolujte, či dno je suché. Vďaka tomu doska ostane čistá.
- Pokrievka na hrnci zabraňuje úniku tepla a tak skracuje čas nahrievania a znižuje spotrebu elektrickej energie.
- Pre zistenie či riad je vhodný, skontrolujte, či je dno nádoby priťahované magnetom.
- **Optimálnu kontrolu teploty pomocou indukčného modulu zaručí ploché dno hrnca.**
- **Vyhíbené dno hrnca alebo hlboko vytlačené logo výrobcu majú negatívny vplyv na overovanú teplotu indukčným modulom a môžu zapríčiniť prehriatie nádob.**
- **Nepoužívajte poškodený riad napr. so zdeformovaným dnom, spôsobeným príliš vysokou teplotou.**
- Používajúc veľké nádoby s feromagnetickým dnom, ktorých priemer je menší od celkového priemeru nádoby, zohrieva sa len feromagnetická časť nádoby. Spôsobuje to situáciu, v ktorej nie je možné rovnomerné rozvádzanie tepla v nádobe. Feromagnetická v dnu nádoby je zmenšená z dôvodu v nej umiestnených hliníkových elementov, preto tiež dodávané množstvo tepla môže byť menšie. Môžu sa vyskytnúť problémy sa zaznamenaním nádoby alebo nádoba nebude vôbec zaznamenaná. Priemer feromagnetickú časť riadu musí byť prispôsobený k veľkosti varnej zóny, s cieľom získania optimálnych výsledkov varenia. V prípade, keď nádoba nebola zaznamenaná vo varnej zóne, odporúča sa jej vyskúšanie vo varnej zóne s príslušne menším priemerom.

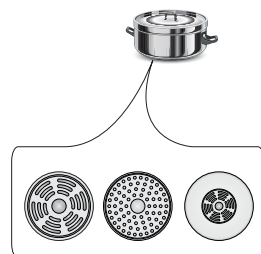

## OBSLUHA

K indukčnému vareníu používajte len feromagnetické nádoby , z materiálov ako:

- smaltovaná oceľ
- liatina
- špeciálne nádoby z nehrdzavejúcej ocele pre indukčné varenie.

<b>Označenie riadu</b>		<b>Skontrolujte, či je na štítku uvedená informácia o tom, že hrniec je vhodný pre použitie na indukčných doskách.</b>
		Používajte magnetické hrnce (zo smaltovaného plechu, feritickej ocele, liatiny), vyskúšajte ich priložením magnetu ku dnu hrnca (musí ho prichytiť).
<b>Nehrdzavejúca oceľ</b>		Nerозozná prítomnosť hrnca
		Okrem hrncov z feritomagnetickej ocele
<b>Hliník</b>		Nerозozná prítomnosť hrnca
<b>Liatina</b>		Vysoká účinnosť
		Pozor: hrnce môžu poškriabať dosku
<b>Smaltovaná oceľ</b>		Vysoká účinnosť
		Odporúča sa nádoby s plochým, silným a rovným dnom
<b>Sklo</b>		Nerозozná prítomnosť hrnca
<b>Porcelán</b>		Nerозozná prítomnosť hrnca
<b>Riad s medeným dnom</b>		Nerозozná prítomnosť hrnca

Veľkosť najmenšieho užitočného hrnca/riadu pre varnú zónu je:

Priemer varnej zóny	Minimálny priemer dna hrnca z emailovanej ocele
(mm)	(mm)
160 - 180	110
180 - 200	
210 - 220	125
220 x 190	
260 - 280	

Minimálne priemery hrncov, ktoré sú vyrobené z iných materiálov než emailovaná oceľ, sa môžu líšiť.

# OBSLUHA

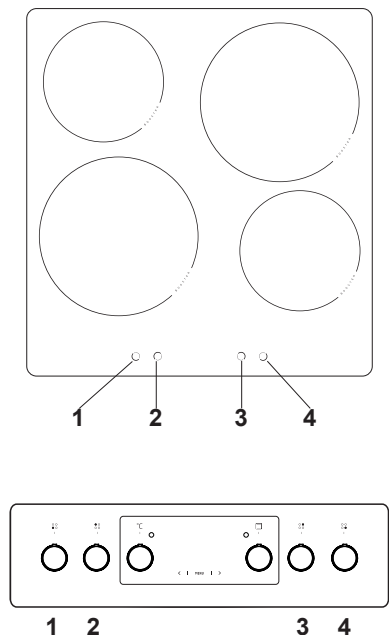

- [1] Indukčné varná zóna predná ľavá  
Ø 210 mm 2000 W / 3000W
- [2] Indukčné varná zóna zadná ľavá  
Ø 160 mm 1200 W / 1400W
- [3] Indukčné varná zóna predná pravá  
Ø 210 mm 2000 W / 3000W
- [4] Indukčné varná zóna zadná pravá  
Ø 160 mm 1200 W / 1400W

Ak je varná doska vypnutá, vtedy všetky varné zóny sú odpojené a displeje tmavé .



Varné zóny majú rozdielny tepelný výkon. Tepelný výkon je možné regulovať postupne, otáčaním ovládacieho kolieska vpravo alebo vľavo.

Tepelný výkon	Používanie
0	Vypnutá. Využitie zvyškového tepla
1-2	Ohrievanie horúcich pokrmov. Pomalé varení menších porcií
3	Pomalé varení pri nízkom výkone
4-5	Dlhodobá príprava väčších porcií a smaženie väčších porcií
6	Smaženie, opekanie
7-8	Smaženie
9	Začiatok prípravy pokrmov, smaženie
A	Automatické nastavenie štartu
P	Funkcia Booster

## Zapnutie varnej zóny

- Zapnúť varnú zónu pomocou ovládacieho kolieska umiestneného v panelu ovládania.
- Symboly nachádzajúce sa pri ovládacích kolieskach ukazujú, ktoré ovládacie koliesko ovláda danú varnú zónu.
- Požadovaný tepelný výkon je možné nastaviť ihneď (1-9).
- Nastavený tepelný výkon sa taktiež ukazuje na displeji varnej dosky.

Displeje zhasínajú po 10 sekundách od vypnutia všetkých varných zón



# OBSLUHA

## Funkcia blokády

Môžete znemožniť akékoľvek používanie varných zón prostredníctvom aktivácie zabezpečenia pred deťmi. Tento spôsob zaistenia chráni Vaše deti.

Aktivácie zabezpečení pred deťmi

- Detská zámka sa dá aktivovať vtedy, keď sú kolieska v polohe „0.”
- Súčasne otočte obe kolieska [1] a [4] doľava a podržte ich v takej polohe cca 3 sekundy. Na všetkých displejoch sa zobrazí symbol „L.” Detská zámka je aktívna.
- Otočenie akéhokoľvek ovládacieho kolieska varnej dosky, spôsobuje premietnutie symbolu „L” na všetkých displejoch.

Vypnutie zabezpečenia pred deťmi

- Súčasne otočte obe kolieska [1] a [4] doprava na polohu „P” a podržte ich v takej polohe cca 1 skundu, a následne pretočte obe kolieska späť na polohu „0.” Symbol detskej zámky „L” zmizne z displejov. Detská zámka je deaktivovaná (neaktívna).



### Pozor!

Po vypnutí zo siete je blokáda aktívna.

## Ukazovateľ zvyškového tepla **H**

Varná doska je taktiež vybavená ukazovateľom zvyškového tepla „H”. Mimo, že varná zóna nie je bezprostredne ohrievaná, táto poberá teplo od dna hrnca. Pokiaľ sa na displeju premieta symbol „H”, zvyškové teplo je možné použiť k ohrievaniu nádoby alebo rozpúšťaniu tuku. Keď ukazovateľ prestane svietiť, môžete dotknúť varnú zónu, ale pamätajte, že ešte nevychladla na hodnotu teploty okolia.

### Pozor!

V prípade nedostatku napätia indikátor zvyškového tepla sa nesvieti.

## Automatické znižovanie výkonu

Všetky štyri varné zóny sú vybavené špeciálnym mechanizmom, ktorý umožňuje začiatok práce každej zóny s maximálnym tepelným výkonom nezávisle na aktuálne nastavenom výkone. Po určitom čase sa tepelný výkon vráti do nastavenej úrovne (od 1 do 8). Aby využiť túto funkciu, postačí zvoliť stupeň pomocou ktorého má byť pokrm pripravený alebo do ktorého má varná zóna vrátiť.

Automatické znižovanie výkonu je vhodné, keď...

- potraviny sú na začiatku studené a je nutné je silne zohriať, aby boli potom zohrievané nevelkým tepelným výkonom tak, aby je nebolo potrebné stále kontrolovať (napr. hovädzie ragú).

## OBSLUHA

Automatické znižovanie výkonu nie je vhodné, keď ...

- opekáme alebo dusíme potravu, ktoré je nutné obracať, miešať alebo dolievať do nich vodu;
- varíme halušky alebo makarón vo veľkom množstve vody;
- pripravujeme potravu vyžadujúce dlhodobé varení v rýchlovariči.

Zapnutí automatického znižovania výkonu:

- Nastavte ovládacie koliesko v polohe „A“, a potom ho otočte späť do požadovaného výkonu. Displej bude striedavo ukazovať symbol „A“ a zvolený stupeň výkonu. Po uplynutí času ohrevu so zvýšeným výkonom (napr.5), varná zóna sa vráti do zvoleného výkonu ohrevu, ktorý stále ukazuje displej.

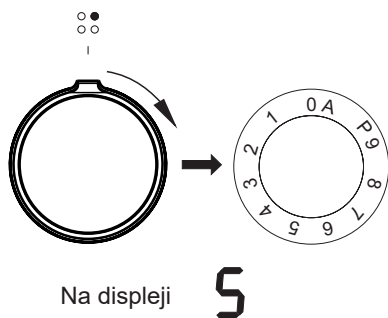
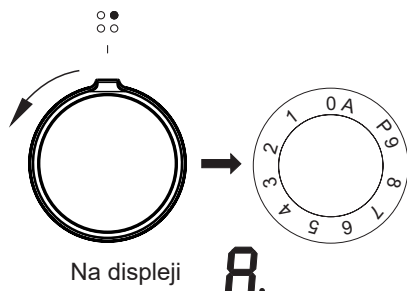

Pokyny:

- Ak sa ovládacie koliesko ocitne v polohe „0“ ihneď po voľbe automatického zníženia výkonu (tzn. nebol zvolený tepelný výkon), funkcia automatického znižovania výkonu sa vypne po troch sekundách.
- Odstránenie hrnce z varnej zóny a jeho opätovné umiestnenie na jednakej zóne pred uplynutím desiatich minút neanuluje nastavenú funkciu znižovania výkonu.

Varná zóna je zapnutá na plný výkon na čas závislý od zvoleného stupňa tepelného výkonu, a potom bude prepnutá na ten stupeň tepelného výkonu.

Hodnota tepelného výkonu	Čas automatického znižovania výkonu (sek)
1	48
2	144
3	230
4	312
5	408
6	120
7	168
8	216
9	-

# OBSLUHA

## Funkcia Booster „P”

Funkcia Booster zvyšuje výkon zóny Ø 210 - z 2000W na 3000W, zóny Ø 160 - z 1200W na 1400W.

Pre zapnutie funkcie Booster je treba otočiť otáčacie koliesko do polohy „P” a pridržať 3 sek., zapnutie je signalizované ukázaním sa písmena „P” na displeju zóny.

Vypnutie funkcie Booster nasleduje po opätovnom otočení otáčacieho kolieska do inej polohy, pri aktívnej indukčnej zóne alebo po dvihnutí hrnca z indukčnej zóny.

**Pre zónu Ø 210, je doba pôsobenia funkcie Booster obmedzená do 5 minút. Po automatickom vypnutí funkcie Booster, varná zóna ďalej hreje s nominálnym výkonom. Funkcia Booster môže opäť zostať zapnutá, ale len v prípade, že cievky a čidlá teploty v elektronickom systéme majú takú možnosť.**

**Ak počas pôsobenia funkcie Booster stiahnete hrniec z varnej zóny, funkcia je naďalej aktívna a čas sa stále odrátava.**

**V prípade prekročenia teploty (elektronického systému alebo cievky) varnej zóny počas pôsobenia funkcie Booster, funkcia Booster sa automaticky vypne. Varná zóna sa vracia späť k nominálnemu výkonu.**

**Dve zvisle uložené varné zóny tvoria dvojicu**

**Ak zapíname funkciu Booster je celkový výkon príliš veľký, tepelný výkon druhej zóny v páru bude automaticky zredukovaný.**

## Obmedzenie času prevádzky

Pre zvýšenie spoľahlivosti je varná doska vybavená obmedzovacím časom práce pre každú varnú zónu. Maximálny čas prevádzky závisí na poslednej zvolenej hodnote pracovného výkonu.

Ak pracovný výkon zostáva nezmenený počas určitého času (viď tabuľka), varná zóna sa automaticky vypne a ukazovateľ zvyškového tepla sa aktivuje. Avšak v každej chvíli môžete zapínať a používať jednotlivé varné zóny v súlade s návodom na obsluhu.

Hodnota tepelného výkonu	Maximálny čas práce (min)
1	360
2	360
3	300
4	300
5	240
6	90
7	90
8	90
9	90
P - Ø 160	90
P - Ø 210	5

**Pre úsporu elektrickej energie hodnota tepelného výkonu „9” sa automaticky po 30 minútach redukuje na hodnotu výkonu „8”, naopak čas prevádzky sa nemení.**

## OBSLUHA

### Funkcie rúry na pečenie a jej obsluha

#### Teplovzdušná rúra s funkciou Soft Steam

Rúru zohrieva dolné aj horné výhrevné teleso (špirála), termoobeh, gril a výhrevné teleso funkcie Soft Steam. Táto rúra sa ovláda regulačným kolieskom režimu práce rúry a regulačným kolieskom nastavenia teploty. Dané nastavenie (režim, teplotu) aktivuje pretočením kolieska na požadovanú položku.

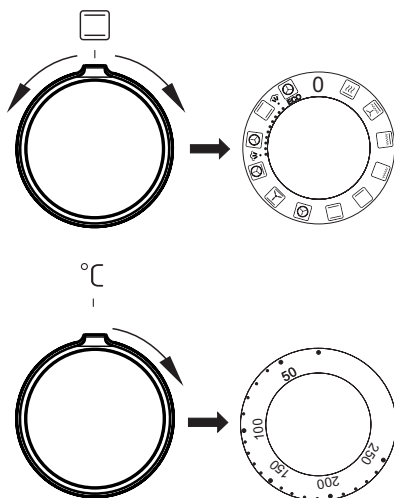

K vypnutiu dôjde po nastavení otočného gombíka na voľbu funkcie do polohy „0” / „0”

#### Pozor!

K zapnutiu ohrevu (vyhrievacieho telesa a pod.) po zapnutí ktorejkoľvek z funkcií rúry, dôjde až po nastavení teploty na programátori.

### Možné polohy otočného gombíka na voľbu funkcie rúry

**0** Nulové nastavenie



#### Rychlý ohřev

Zapnutý termoobeh a opékač. Používa sa pro vstupní ohřev pečící trouby.



#### Zapnutý ventilátor ako aj gril

V tejto polohe otočného ovládača, rúra realizuje funkciu grilu s ventilátorom. Využitie tejto funkcie v praxi umožňuje urýchlenie procesu opekania a zlepšenia chuťových vlastností pokrmov.



#### Zosilnený gril (Supergril)

Zapnutie funkcie „zosilneného grilu” umožňuje vykonávať opekание pri súčasne zapnutom hornom ohrevu. Táto funkcia umožňuje vyvinutie zvýšenej teploty v hornom pracovnom priestore pokrmov, umožňuje tiež opekание ich väčších porcií.



#### Zapnutý gril

Povrchové „grilovanie”, sa používa pre opekание malých porcií mäsa: steky, rezne, ryby, tousty, klobásky, zapekané jedlá (hrúbka opekaných pokrmov by nemala byť väčšia ako 2-3 cm, v priebehu pečenia je potrebné je obrátiť na druhú stranu).



#### Zapnutý dolný ohrev

V tejto polohe otočného ovládača rúra realizuje ohrievanie výlučne pri použití dolného ohrevu. Dopekanie pečiva zospodu (napr. vlhké pečivo a nadievané ovocím).



## Zapnutý dolný a horný ohrev

Nastavení otočného ovládača do tejto polohy, umožňuje realizovať ohrievanie rúry konvekčným spôsobom. Výborne sa hodí na pečenie cesta, mäsa, rýb, chleba, pizze (je nutné vstupne zahriať rúru ako aj používať tmavé plechy), pečenie na jednej úrovni.



## Zapnutý termoobeh

Nastavenie otočného ovládača v polohe „zapnutý termoobeh“ umožňuje realizáciu ohrievania rúry vynúteným spôsobom pomocou termoventilátora, umiesteného v centrálnom mieste zadnej steny komory rúry. V porovnaní do konvekčnej rúry sú používané nižšie teploty pečenia.

Používanie tohto spôsobu ohrevu umožňuje rovnomerný obeh tepla kolem pokrmu umiesteného v rúre.



## Zapnutý ventilátor ako tiež dolný a horný ohrev.

V tejto pracovnej polohe otočného ovládača, rúra realizuje funkciu cesto. Konvekčná rúra s ventilátorom (odporúčaná funkcia v priebehu pečenia).



## Zapnutý termoobeh a dolný ohrev

V tejto polohe otočného ovládača rúra realizuje funkciu termoobehu a zapnutého dolného ohrevu čo spôsobuje zvýšenie teploty na dole pečenia. Veľká časť tepla dodávaná zospodu pečenia, mokré pečivo, pizza.



## Funkcia Soft Steam

Rúra má dodatočné výhrevné teleso, pomocou ktorého sa na začiatku pečenia vytvára para. Prítomnosť pary pozitívne ovplyvňuje rast cesta a uľahčuje prípravu jemných jedál s chrumkavou kôrkou/kožkou.

Zapínanie funkcie:

1. Otvorte dvierka rúry.
2. Do prelisovaného dna komory vlejte vodu z vodovodu.

**Pozor: Vodu do rúry vlievajte, keď je rúra studená.**

3. Regulačné koliesko pretočte na funkciu Soft Steam.
4. Regulačným kolieskom teploty nastavte požadovanú teplotu.
5. Keď sa rúra vstupne nahreje, za cca 5 až 10 minút, vložte do rúry pripravované jedlo a zatvorte dvierka.
6. Keď chcete rúru vypnúť, pretočte koliesko funkcií a teploty na polohu „vypnuté“.
7. Odstráňte vodu z prelisovania na dne komory.

**Pozor: Predtým, než odstránite vodu, uistite sa, či je rúra vychladnutá.**



## Teplovzdušné pečenie ECO

Táto funkcia spúšťa optimalizovaný spôsob ohrevu, ktorý je zameraný na šetrenie energie spotrebúvanej pri príprave jedla. Keď je spustený tento program, osvetlenie rúry nesvieti.

# OBSLUHA

## Kontrolná lampička

Zapnutie rúry je signalizované rozsvietením dvoch kontrolných lampičiek – **R** a **L**. Svetlenie kontrolnej lampičky **R** signalizuje činnosť rúry. Zhasnutie **L** lampičky je signálom, že rúra dosiahla nastavenú teplotu. Ak kuchárske recepty odporúčajú vkladanie pokrmu do rozohriatej rúry, nerobte to skôr, ako po prvom zhasnutí **L** kontrolnej lampičky. Počas pečenia sa bude **L** lampička periodicky zapínať a vypínať (udržovanie teploty vnútri komory rúry). **R** kontrolná lampička môže svietiť i v polohe otočného gombíka „osvetlenie komory rúry“.

### Dôležité!

- Keď je spustená funkcia rýchleho zohrievania nemôže byť v komore rúry žiadny plech s koláčom ani iné prvky vybavenia rúry. Funkciu rýchleho zohrievania nepoužívajte s nastaveným programátorom.
- Vzhľadom na prítomnosť pary v komore počas pečenia sa na vnútornej strane dvierok a na stenách rúry môže kondenzovať voda. Po skončení pečenia zakaždým poutierajte prebytočné množstvo vody.
- Ak počas pečenia otvárate dvierka, zachovávajte náležitú opatrnosť a odsuňte sa od zariadenia, pretože para vychádzajúca zo zariadenia môže byť nebezpečná.

## Používanie grilu

K procesu grilovania dochádza v dôsledku pôsobenia infračerveného žiarenia na pokrm, emitovaného rozžeraveným vyhrievacím telesom grilu.

Na zapnutie grilu je potrebné:

- nastaviť otočný gombík rúry do polohy označenej symbolom ,
- nahrievať rúru asi 5 minút (pri zatvorených dvierkach rúry),
- vložiť do rúry plech s pokrmom do príslušnej pracovnej úrovne. V prípade grilovania na rošte je potrebné umiestniť na bezprostredne nižšiu úroveň (pod roštom) plech na vytekajúci tuk,
- zatvoriť dvierka rúry.

**Pri funkcii grilovanie obr. a zosilnené grilovanie obr. je potrebné nastaviť teplotu na 210°C, zatiaľ čo pri funkcii grilovanie s ventilátorom obr. na 190°C.**



### Pozor!

Grilovať len pri zatvorených dvierkach rúry.

Ak je používaný gril, dostupné časti zariadenia sa môžu veľmi zahrievať. Odporúčame nepúšťať do blízkosti rúry deti.

# PEČENIE V RÚRE – PRAKTICKÉ RADY

## Pokrm z cesta

- odporúča sa pečenie pokrmov z cesta na plechoch, ktoré sú továrenským príslušenstvom sporáka,
- pokrm z cesta je možné piecť i v predávaných formách a na plechoch, ktoré treba vložiť na sušiacu mriežku, na pečenie odporúčame plechy čiernej farby, ktoré lepšie prenášajú teplo a skracujú čas pečenia,
- v prípade využitia konvenčného ohrevu (horné + dolné vyhrievacie teleso) neodporúčame použitie foriem a plechov so svetlým a lesklým povrchom, použitie foriem tohto typu môže spôsobovať nedopečenie spodku cesta,
- v prípade využitia funkcie horúci vzduch nie je nutné vstupné predhriatie komory rúry, pri ostatných spôsoboch ohrevu treba pred vložením pokrmu komoru rúry rozohriať,
- pred vybratím pokrmu z rúry treba skontrolovať kvalitu upečenia pomocou drevenej špajle (pri správnom upečení by po pichnutí do cesta mala špajľa zostať suchá a čistá),
- po vypnutí rúry na pečenie je vhodné ponechať v nej pokrm ešte asi 5 minút,
- teploty pečenia pokrmov pri využití funkcie horúci vzduch sú spravidla o 20 – 30 stupňov nižšie v porovnaní s konvenčným pečením (pri použití horného a dolného vyhrievacieho telesa),
- parametre pečenia uvedené v tabuľke 1 a sú orientačné a dajú sa upravovať vzhľadom na vlastné skúsenosti a kuchárske zvyklosti,
- ak sa informácie uvádzané v kuchárskych knihách značne líšia od hodnôt uvedených v návode na obsluhu sporáka, prosíme, riadte sa pokynmi návodu.

## Pečenie mäsa







- v rúre by mali byť pripravované porcie mäsa väčšie než 1 kg, menšie kúsky odporúčame upravovať na plynových horákoch sporáka,
- na pečenie odporúčame používať žiaruvzdorné nádoby, i rukoväte týchto nádob musia byť odolné proti pôsobeniu vysokej teploty,
- pri pečení na mriežke na sušenie alebo na rošte odporúčame umiestniť na najnižšiu úroveň plech na pečenie s malým množstvom vody,
- odporúčame najmenej raz, v polovici času pečenia, obrátiť mäso na druhú stranu, počas pečenia je tiež potrebné občas podlievať mäso šťavou (výpek) vznikajúcim pri pečení, alebo horúcou slanou vodou, mäso sa nesmie podlievať studenou vodou.

# PEČENIE V PEČIACEJ RÚRE - PRAKTICKÉ RADY

## Funkcia ohrevu termoobeh ECO

- pri použití funkcie termoobeh ECO je štartovaný optimalizovaný spôsob ohrevu majúci za cieľ úsporu energie v priebehu prípravy jedál,
- dobu pečenia nie je možné skrátiť pomocou nastavenia vyšších teplôt, neodporúča sa taktiež vstupné zohrievanie rúry pred pečením,
- nemeňte nastavenie teploty v priebehu pečenia a neotvárajte dvierka v priebehu pečenia.

## Odporúčané parametre pri použití funkcie termoobeh ECO

Druh pečenia pokrmu	Funkcie pečiacej rúry	Teplota (°C)	Úroveň	Čas (min.)
Piškótová torta	 ECO	180 - 200	2 - 3	50 - 70
Bábovka / muffins	 ECO	180 - 200	2	50 - 70
Ryba	 ECO	190 - 210	2 - 3	45 - 60
Hovädzina	 ECO	200 - 220	2	90 - 120
Bravčovina	 ECO	200 - 220	2	90 - 160
Kurča	 ECO	180 - 200	2	80 - 100

















## Funkcia Soft Steam

- Funkciu Soft Steam odporúčame na pečenie koláčov, chlebov a na osviežovanie jedál. Úlohou funkcie je zvýšiť vlhkosť počas pečenia.
- Prítomnosť pary pozitívne ovplyvňuje rast cesta a uľahčuje prípravu jemných jedál s chrumkavou kôrkou/kožkou.
- Počas pečenia neotvárajte dvierka rúry.



# PEČENÍ V PEČICÍ TROUBĚ – PRAKTICKÉ RADY

Trouba s nuceným oběhem vzduchu (topné těleso horkého vzduchu + ventilátor)

Druh pečení pokrmů	Funkce pečicí trouby	Teplota (°C)	Úroveň	Čas (min.)
Piškvárová torta		160 - 200	2 - 3	30 - 50
Bábovka / muffins		160 - 170 <sup>1)</sup>	3	25 - 40 <sup>2)</sup>
Bábovka / muffins		155 - 170 <sup>1)</sup>	3	25 - 40 <sup>2)</sup>
Pizza		200 - 230 <sup>1)</sup>	2 - 3	15 - 25
Ryba		210 - 220	2	45 - 60
Ryba		160 - 180	2 - 3	45 - 60
Ryba		190	2 - 3	60 - 70
Klobásy		210	4	14 - 18
Hovědžina		225 - 250	2	120 - 150
Hovědžina		160 - 180	2	120 - 160
Bravčovina		160 - 230	2	90 - 120
Bravčovina		160 - 190	2	90 - 120
Kurča		180 - 190	2	70 - 90
Kurča		160 - 180	2	45 - 60
Kurča		175 - 190	2	60 - 70
Zelenina		190 - 210	2	40 - 50
Zelenina		170 - 190	3	40 - 50

Časy platí, pokud není uvedeno jinak pro nezahřátou komoru. Pro rozehřátou troubu zkrátte uvedené časy asi o 5–10 minut.











<sup>1)</sup> Zahřejte prázdnou troubu

<sup>2)</sup> Uvedené časy se týkají pečiva v malých formičkách

Upozornění: Parametry uvedené v tabulce jsou orientační a můžete je upravovat podle vlastních zkušeností a kulinářských preferencí.

# TESTOVANÉ JEDLÁ Podľa normy EN 60350-1.

## Pečenie koláčov



Typ jedla	Príslušenstvo	Úroveň	Funkcia ohrevu	Teplota (°C)	Čas pečenia <sup>2)</sup> (min.)
Malé koláče	Plech na pečenie	3		160 - 170 <sup>1)</sup>	25 - 40 <sup>2)</sup>
	Plech na pečenie	3		155 - 170 <sup>1)</sup>	25 - 40 <sup>2)</sup>
	Plech na pečenie	3		155 - 170 <sup>1)</sup>	25 - 40 <sup>2)</sup>
	Plech na pečenie Pekáč	2 + 4 2 - plech na pečenie alebo pekáč 4 - Plech na pečenie		155 - 170 <sup>1)</sup>	25 - 50 <sup>2)</sup>
Krehké cesto (pásiky)	Plech na pečenie	3		150 - 160 <sup>1)</sup>	30 - 40 <sup>2)</sup>
	Plech na pečenie	3		150 - 170 <sup>1)</sup>	25 - 35 <sup>2)</sup>
	Plech na pečenie	3		150 - 170 <sup>1)</sup>	25 - 35 <sup>2)</sup>
	Plech na pečenie Pekáč	2 + 4 2 - plech na pečenie alebo pekáč 4 - Plech na pečenie		160 - 175 <sup>1)</sup>	25 - 35 <sup>2)</sup>
Bábovka bez tuku	Rošt + bábovková forma Ø 26 cm	3		170 - 180 <sup>1)</sup>	30 - 45 <sup>2)</sup>
Jablkový koláč	Rošt + dve formy Ø 20 cm	2 2 formy na rošte umiestnite diagonálne, pravý zadný a ľavý predný roh		180 - 200 <sup>1)</sup>	50 - 70 <sup>2)</sup>

<sup>1)</sup> Vyhrejte prázdnu rúru, nepoužívajte funkciu rýchleho vyhrievania.

<sup>2)</sup> Uvedené časy platia, ak nie je uvedené inak pre nevyhriatu rúru. Keď je rúra vyhriata, uvedené časy skráťte o cca 5 až 10 minút.

# TESTOVANÉ JEDLÁ Podľa normy EN 60350-1.



## Grilovanie

Typ jedla	Príslušenstvo	Úroveň	Funkcia ohrevu	Teplota (°C)	Čas (min.)
Zapekanky z bieleho pečiva	Rošt	4		210 <sup>1)</sup>	1,5 - 2,5
	Rošt	4		210 <sup>2)</sup>	2 - 3
Hovädzie burgery	Rošt + plech na pečenie (na zbieranie stekajúceho tuku)	4 - rošt 3 - plech na pečenie		210 <sup>1)</sup>	1 strana 10 - 15 2 strana 8 - 13

<sup>1)</sup>Vyhrejte prázdnu rúru tak, že ju zapnete na 5 minút, ale nepoužívajte funkciu rýchleho vyhrievania.

<sup>2)</sup>Vyhrejte prázdnu rúru tak, že ju zapnete na 8 minút, ale nepoužívajte funkciu rýchleho vyhrievania.

## Pečenie

Typ jedla	Príslušenstvo	Úroveň	Funkcia ohrevu	Teplota (°C)	Čas (min.)
Celé kura	Rošt + plech na pečenie (na zbieranie stekajúceho tuku)	2 - rošt 1 - plech na pečenie		180 - 190	70 - 90
	Rošt + plech na pečenie (na zbieranie stekajúceho tuku)	2 - rošt 1 - plech na pečenie		180 - 190	80 - 100

Uvedený čas platí, ak nie je uvedené inak pre nevyhriatu rúru. Keď je rúra vyhriata, uvedené časy skráťte o cca 5 až 10 minút.

# ČISTENIE A ÚDRŽBA SPORÁKA

Na životnosť a bezporuchovú prevádzku Vášho sporáka majú zásadný vplyv udržiavanie sporáka v čistote a jeho riadna údržba.

**Skôr, než začnete sporák čistiť, je potrebné ho vypnúť; ovládacie koliesko musí byť nastavené do polohy „•“ / „0“. Dosku vypnite hlavným senzorom (1). Čistenie je potrebné vykonávať až po vychladnutí sporáka.**

## Sklokeramická doska

- Dosku čistíte po každom použití. Podľa možností odporúčame dosku umývať v teplom stave (potom, čo zhasne ukazovateľ teploty poľa). Je potrebné zabrániť silnému znečisteniu varnej dosky, zvlášť pripáleninám vzniknutým prekypením.
  - Nikdy nepoužívajte abrazívne alebo agresívne čistiace prostriedky, ako sú brúsne prášky alebo pasty, umývacie huby, pemzu, drôtenky a pod., ktoré by mohli poškrabať povrch dosky a spôsobiť jej neodstrániteľné poškodenie.
  - Silné nečistoty, ktoré sú pevne prichytené na doske, odstraňujte pomocou špeciálnej ostrej škrabky; dávajte pritom pozor, aby ste nepoškodili rám sklokeramickej dosky.
- Odporúčame používať čistiace alebo umývacie prostriedky s jemným pôsobením, ktoré obsahujú príslušné odporúčania, napr. kvapaliny a emulzie odstraňujúce mastnotu. Ak nie je možné odporúčané prostriedky získať, radíme použiť roztok teplej vody s prídavkom umývacieho prostriedku na riad alebo neriedené čistiace prostriedky.
  - Na umývanie a čistenie povrchu používajte mäkké, jemné handričky, ktoré dobre pohlcujú vlhkosť. Sklokeramickú dosku je potrebné po umytí vždy vytrieť dosucha.
  - Zvláštnu pozornosť venujte tomu, aby nedošlo k poškodeniu sklokeramickej dosky, vzniku hlbokých rýh a úlomkov spôsobených úderom kovových pokrievok alebo iných predmetov s ostrými okrajmi.

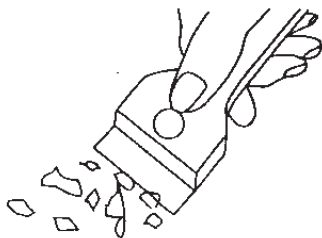

Čistiaca škrabka

# ČISTENIE A ÚDRŽBA SPORÁKA

## Rúra na pečenie

- Rúru je potrebné čistiť po každom použití. Počas čistenia rúry zapnite osvetlenie, dosiahnete tak lepšiu viditeľnosť v pracovnom priestore.
- Komoru rúry na pečenie umývajte len teplou vodou s prídavkom nevelkého množstva tekutých prostriedkov na umývanie riadu.
- **Čistenie parou - Steam Clean:**
  - do misky vlozenej do rúry na prvú úroveň zdola nalejte 0,25 l vody (1 pohár),
  - uzavríte dvierka rúry,
  - ovládacie koliesko regulátoru teploty nastavte na pozíciu 50°C, a ovládacie koliesko funkcie na pozíciu dolný ohrev ,
  - nahrievajte komoru rúry cca 30 minút,
  - po zakončení procesu čistenia otvorte dvierka rúry, vnútro komory vytrite hubkou alebo utierkou a nasledovne umyte teplou vodou s dodatkom prípravku na mytie riadu.

Pozor! Pozostatkom čistenia parou môže byť prípadná vlhkosť alebo zvyšky vody pod sporákom.
- Po umytí komory rúry na pečenie je potrebné vytrieť ju do sucha.

- **Čistenie vodného kameňa usadeného na dne komory po používaní funkcie Soft Steam:**

- do prelisovania na dne komory vlejte cca 250 ml 6 % octu bez korenín a bylín,
- ocot nechajte pôsobiť pri izbovej teplote cca 30 minút, aby rozpustil usadeninu z vodného kameňa,
- prelisovanie vyčistíte teplou vodou a mäkkou handričkou.

**Pozor: Odporúčame, aby ste čistenie vykonávali každých 5 až 10 cyklov s použitím funkcie Soft Steam.**



### Pozor!

Na čistenie a údržbu sklenených čelných strán nepoužívajte čistiace prostriedky obsahujúce brúsne látky.

# ČISTENIE A ÚDRŽBA SPORÁKA

## Výmena žiarovky osvetlenia rúry na pečenie\*

Aby sa zamedzilo možnosti zasiahnutia elektrickým prúdom, je potrebné sa pred výmenou žiarovky uistiť, či je zariadenie vypnuté.

- Všetky ovládacie gombíky nastavte do polohy „●“, „/“, „0“ a vypnite napájanie,
- Vyskrutkujte a umyte sklenené tienidlo lampičky a vytrite ho dôkladne do sucha vytriet.
- Vyskrutkujte osvetľovaciu žiarovku z objímky, v prípade potreby vymeňte žiarovku za novú – vysokoteplotnú žiarovku (300 °C) s parametrami:
  - napätie 230 V
  - výkon 25 W
  - závit E 14.
- Zaskrutkujte žiarovku, pričom pamätajte na jej presné osadenie v keramickej objímke.
- Naskrutkujte sklenené tienidlo lampičky.

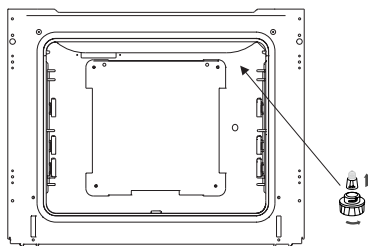

Osvetlenie pečiacej rúry

## Výmena halogénovej žiarovky osvetlenia pečiacej rúry\*

Aby ste neutrpeli úraz elektrickým prúdom, pred výmenou halogénovej žiarovky sa presvedčte, či je zariadenie vypnuté.

- Všetky ovládacie gombíky nastavte do polohy „●“, „/“, „0“ a vypnite napájanie,
- Vyskrutkujte a umyte tienidlo lampičky a vytrite ho dôkladne do sucha.
- Vyjmete halogénovú žiarovku s použitím handričky alebo papiera, v prípade potreby ju vymeňte za novú G9 -napätie 230V -výkon 25W
- Halogénovú žiarovku vložte presne do objímky.
- Naskrutkujte tienidlo lampičky.

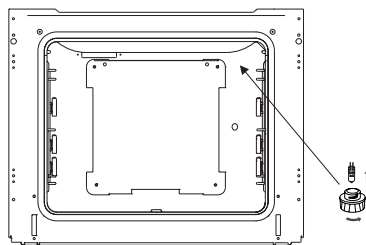

Osvetlenie pečiacej rúry

**Pozor! Náleží venovať pozornosť tomu, aby sa žiarovky bezprostredne nedotýkali prstami.**

\*u niektorých typov

## ČISTENIE A ÚDRŽBA SPORÁKA

- Rúry na pečenie označené písmenom **D** boli vybavené ľahko vyťahuteľnými drôtenými vodiacimi lištami (mriežkami) vložiek (vkladacích roštov) rúry. Na ich vybratie pri umývaní treba potiahnuť za záves, ktorý sa nachádza vpredu, potom odkloniť vodiacu lištu a vybrať zo zadného závesu.
- Sporáky označené písmenami **Dp** majú nehrdzavejúce vysúvané vodiace lišty vložiek pripevnené k drôteným vodiacim lištám. Vodiace lišty vyberajte a myte spolu s drôtenými lištami. Pred umiestnením na nich pekáčov je vysuňte (ak je pečiacia rúra zohriata, vodiace lišty vysuňte zachycujúc zadnú hranu pekáčov o zarážky nachádzajúce sa v prednej časti lišt) a potom zasuňte spolu s pekáčom.

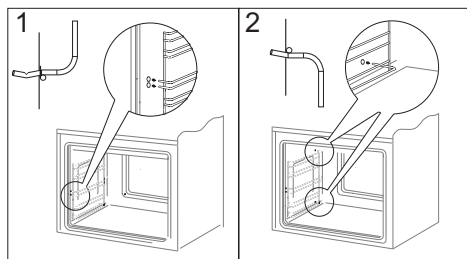

Vyberanie rebríkov

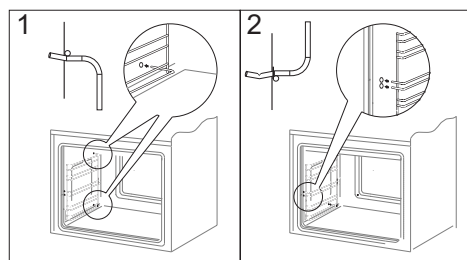

Vkladanie rebríkov

**Pozor!**  
Teleskopické vodiace lišty nenáleží umývať v umývačkách riadu.

Vyberanie teleskopických vodiacich lišt

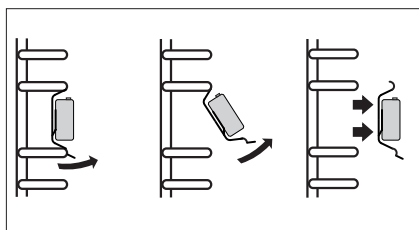

Zakladanie teleskopických vodiacich lišt

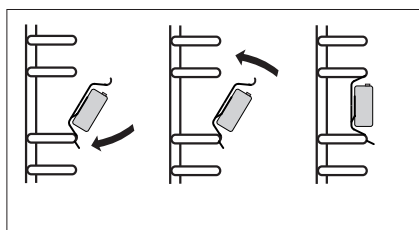

# ČISTENIE A ÚDRŽBA SPORÁKA

## Vytahovanie dvierok

Na dosiahnutie lepšieho prístupu ku komore rúry a jednoduchšieho čistenia je možné vytiahnuť dvierka. Na vytiahnutie je potrebné otvoriť dvierka, odkloniť zaisťujúci prvok umiestnený v pánte smerom nahor (obr.A). Dvierka zľahka privrite, naddvihnite a vytiahnite smerom dopredu. Pri namontovaní dvierok postupujte opačným spôsobom. Pri nasadzovaní treba dať pozor, aby bol výrez na pánte správne osadený na výstupku držiaka pánta. Po nasadení dvierok je potrebné na doraz sklopiť zaisťujúci prvok a pozorne ho pritlačiť.

Nesprávne nastavení zaisťujúceho prvku môže spôsobiť poškodenie pánta pri pokuse o zatvorenie dvierok.

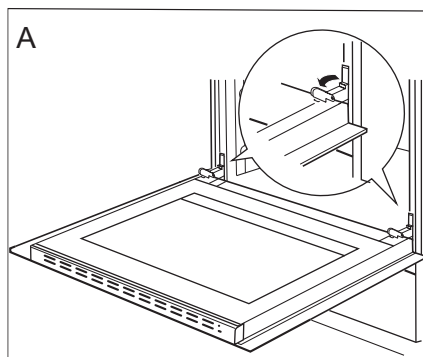

Odklopenie zaistenia pántov

## Vyberanie vnútorného skla

1. Pomocou krížového skrutkovača odskrutkujte skrutky nachádzajúce sa v bočných zámkoch (obr. B).
2. Zámky ohnite pomocou plochého skrutkovača a vyberte hornú lištu dvierok. (obr. B, C).

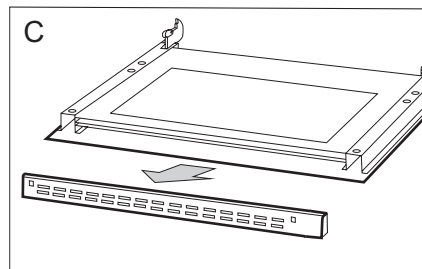
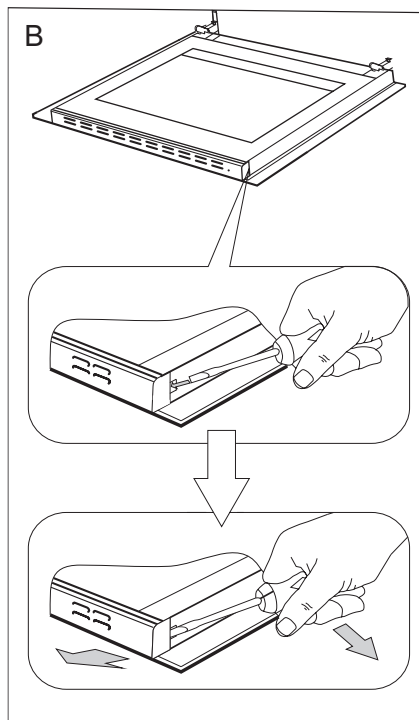



# ČISTENIE A ÚDRŽBA SPORÁKA

3. Vnútorne sklo vyťahnite z úchytiak (v dolnej časti dvierok). obr. D a D1.
4. Umyte sklo teplou vodou s malým množstvom čistiaceho prostriedku.

Pre opätovné namontovanie skla, zopakujte uvedené úkony v opačnom poradí. Hladká časť skla by sa mala nachádzať v hornej časti.

**Pozor! Nevťahujte hornú lištu súčasne do oboch strán dvierok.** Pre správne osadenie hornej lišty dvierok, najskôr priložte ľavý koniec lišty do dvierok, a pravý koniec vťahujte do počúvateľného „kliknutia“. Potom pritlačte lištu z ľavej strany do počúvateľného „kliknutia“.

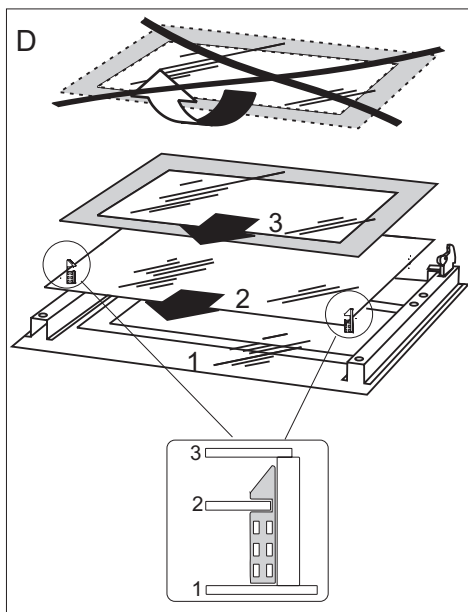

Vyberanie vnútorného skla. 3 skla.

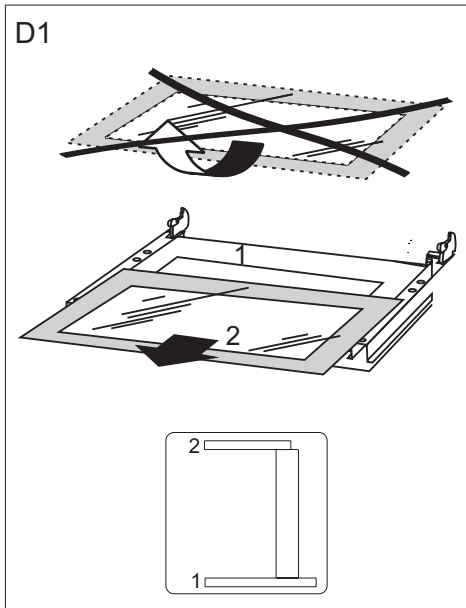

Vyberanie vnútorného skla. 2 skla.

## Periodické revízie

Popri činnostiach, ktorých úlohou je priebežné udržiavanie sporáka v čistote, je potrebné:

- vykonávať periodické kontroly funkčnosti ovládacích prvkov a pracovných systémov sporáka. Po skončení záručnej lehoty, najmenej raz za dva roky, je potrebné poveriť firmu servisnej obsluhy vykonaním technickej revízie sporáka,
- odstrániť zistené prevádzkové chyby,
- vykonať periodickú údržbu pracovných systémov sporáka



## Pozor!

Všetky opravy a regulačné úkony by mali byť vykonávané príslušnou firmou servisnej obsluhy alebo inštalatérom, ktorý vlastní príslušné oprávnenia.

## POSTUP V NÚDZOVÝCH SITUÁCIÁCH

V každej núdzovej situácii je potrebné:

- vypnúť pracovné systémy sporáka
- odpojiť elektrické napájanie
- nahlásiť opravu
- niektoré drobné chyby môže užívateľ odstrániť sám, ak sa bude riadiť pokynmi uvedenými v tabuľke nižšie; skôr ako sa obrátite na oddelenie obsluhy zákazníka alebo servis, je potrebné prečítať si nasledujúce body v tabuľke.

PROBLÉM	PRÍČINA	POSTUP
1.prístroj nefunguje	prerušenie prívodu prúdu	skontrolujte poistku domovej inštalácie, spálenú vymeňte
2.displej programátora ukazuje čas „0.00“	zariadenie bolo odpojené od siete alebo došlo k chvíľkovej strate napätia	nastaviť aktuálny čas (pozri Návod na obsluhu programátora)
3. nefunguje osvetlenie rúry	povolená alebo poškodená žiarovka	dotiahnuť žiarovku alebo poškodenú vymeniť (pozri kapitolu Čistenie a údržba)
4.Jedna varná zóna sa vypína, na displeji svieti písmeno „H“	obmedzený čas prevádzky	odkryte alebo očistite senzory
5. Ukazovateľ zvyškového tepla nesvieti, aj keď varné zóny sú ešte horúce.	výpadok elektrického prúdu, spotrebič bol odpojený od elektrickej siete.	ukazovateľ zvyškového začne opäť fungovať až po najbližšom vypnutí a zapnutí ovládacieho panelu.
6.Indukčná varná doska vydáva hrubé zvuky.	Je to bežný jav. Ventilátor ochladzujúci elektronický systém funguje.	
7.Indukčná varná doska vydáva pískavé zvuky.	Je to bežný jav. Doska mierne píska z dôvodu frekvencie cievky, pokiaľ používate niekoľko varných zón na maximálny výkon.	
8.Prasklina v keramickej varnej doske.	Nebezpečenstvo! Okamžite odpojte doku od siete (poistka). Zavolajte najbližšie servisné stredisko.	
9.Ak porucha nebola odstránená.	Odpojte varnú dosku od siete (poistka!). Zavolajte najbližšie servisné stredisko <b>Dôležité!</b> Ste zodpovední za riadny stav a prevádzku spotrebiča vo Vašej domácnosti. Ak zavoláte servisné stredisko z dôvodu poruchy, ktorá vznikla nesprávnou obsluhou, budú Vám účtované náklady návštevy, a to aj v zaručenej lehote. Nenesieme žiadnu zodpovednosť za poruchy vzniknuté nedodrжанím pokynov v tejto príručke.	
10. Symbol E2	Prehriatie indukčných cievok	nevystačujúce chladenie, overte hrniec v súlade s poznámkou na str. 58/59.



## TECHNICKÉ ÚDAJE

Menovité napätie	230 / 400V~50 Hz
Menovitý výkon	max. 11,0 kW
Rozmery sporáka	85 / 50 / 60 cm

Výrobok spĺňa požiadavky noriem EN 60335-1, EN 60335-2-6, platných v Európskej únii.

Údaje na energetických štítkoch elektrických rúr sú uvedené podľa normy EN 60350-1/IEC 60350-1. Tieto hodnoty sú určené pri štandardnom zaťažení so zapnutými funkciami: dolnej a hornej špirály (konvenčný režim) a s dodatočným vyhrievaním teplovzdušného ventilátora (ak sú také funkcie dostupné).

Trieda energetickej efektívnosti bola určená na základe dostupných funkcií výrobku podľa nasledujúceho poradia prednosti:

Teplovzdušné pečenie ECO (topné těleso horkého vzduchu + ventilátor)	
Teplovzdušné pečenie vzduchu ECO (dolná + horná špirála + opékač + ventilátor)	
Konvenčné pečenie ECO (dolná + horná špirála)	

Pri určovaní spotreby energie sa skladajú teleskopické kofajnice (ak ich daný výrobok má)

### Vyhlásenie výrobcu

Výrobca týmto vyhlasuje, že výrobok spĺňa dôležité požiadavky nasledujúcich európskych smerníc:

- smernica pre nízke napätie 2014/35/EC
- smernica elektromagnetickej kompatibility 2014/30/EC
- smernica ErP - 2009/125/EC

a preto výrobok získal označenie  a bolo preň vydané Vyhlásenie o zhode, a toto vyhlásenie bolo sprístupnené orgánom obchodnej inšpekcie.

## Kontakty pro záruční a pozáruční servis výrobku značky Amica.

### ČR

#### **Martykán servis**

Zámecká 3

698 01 Veselí nad Moravou

Tel: 518 324 555

e-mail: [servis@martykanservis.cz](mailto:servis@martykanservis.cz)

[www.martykanservis.cz](http://www.martykanservis.cz)

### SK

Servisní Středisko Amica SK

Se sídlem :

**Fastplus s.r.o.**

Na pántoch 18

831 06 Bratislava - Rača

Tel: 2 4910 5851

e-mail: [servis.biela@fastplus.sk](mailto:servis.biela@fastplus.sk)

[www.fastplus.sk](http://www.fastplus.sk)

---